

Монитор Dell UltraSharp U3818DW

Ръководство на потребителя

Модел: U3818DW

Регулаторен модел: U3818DWb



Забележки, внимание и предупреждения



ЗАБЕЛЕЖКА: ЗАБЕЛЕЖКА показва важна информация, която Ви помага да използвате своя компютър по-добре.



ВНИМАНИЕ: ВНИМАНИЕ показва потенциална повреда на хардуера или загуба на данни, ако инструкциите не се следват.



ПРЕДУПРЕЖДЕНИЕ: ПРЕДУПРЕЖДЕНИЕ показва възможност за материални щети, телесна повреда или смърт.

Авторско право © 2017-2020 г. Dell Inc. Всички права запазени.

Този продукт е защитен от американските и международни закони за авторско право и интелектуална собственост. Dell™ и логото на Dell са търговски марки на Dell Inc. в САЩ и/или други юрисдикции. Всички други марки и наименования, споменати тук, са търговски марки на съответните компании.

Съдържание



За Вашия монитор	5
Съдържание на пакета	5
Характеристики на продукта	7
Идентифициране на компоненти и контроли	8
Технически характеристики на монитора	12
Plug and play функция	20
Интерфейс на универсална серийна шина (USB)	20
Качество на LCD монитора и политика за пикселите	23
Инструкции за поддръжка	23
Настройка на монитора	24
Монтиране на стойката	24
Свързване на Вашия монитор	27
Организиране на кабелите	31
Отстраняване на стойката на монитора	31
Монтиране на стена (като опция)	32
Работа с монитора	33
Включете монитора	33
Използване на контролите на предния панел	33



Използване на контролите на екранното меню (OSD)	35
Настройка на максималната разделителна способност	53
Настройка на KVM ключ	54
Настройка на Auto KVM	57
Използване на Наклон, Завъртане и Вертикално удължаване	59
Отстраняване на неизправности	60
Самодиагностика	60
Вградена диагностика	61
Винаги да се включва зареждане USB Type-C	61
Често срещани проблеми	62
Проблеми, специфични за продукта	64
Проблеми, специфични за универсална серийна шина (USB)	65
Проблеми, специфични за високоговорителите	66
Приложение	67
Обявления на ФКК (само за САЩ) и друга регулаторна информация	67
Свързване с Dell	67

За Вашия монитор

Съдържание на пакета

Вашият монитор се предоставя с компонентите, показани по-долу. Уверете се, че сте получили всички компоненти и [Свързване с Dell](#) ако нещо липсва.

-  **ЗАБЕЛЕЖКА:** Някои елементи може да се предлагат като опция и да не са изпратени с Вашия монитор. Някои функции или мултимедия може да не са достъпни в някои страни.
-  **ЗАБЕЛЕЖКА:** При закупуване на друга стойка, обърнете се към ръководството на съответната стойка за инструкции относно инсталирането ѝ.

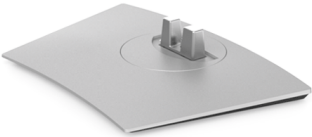
	Монитор
	Повдигач на стойката
	Основа на стойката

	<p>Захранващ кабел (варира според страната)</p>
	<p>HDMI кабел</p>
	<p>DP кабел (DP към DP)</p>
	<p>USB 3.0 upstream кабел (разрешава USB портовете на монитора)</p>
	<p>Кабел USB Type-C</p>
	<ul style="list-style-type: none"> • Ръководство за бърза настройка • Отчет за фабрично калибриране • Безопасност, околна среда и нормативна информация

Характеристики на продукта

Мониторът **Dell U3818DW** има активна матрица, тънък слой транзистор (TFT), течнокристален дисплей (LCD) и LED подсветка. Функциите на монитора включват:

- 95,29 cm (37,5 in) видима област на дисплея (измерена по диагонала). Разделителна способност 3840 x 1600 (21:9) плюс поддръжка на цял екран за по-ниските разделителни способности.
- Широк зрителен ъгъл, за да разрешите преглед от седящо или изправено положение.
- Цветова гама от 99% sRGB със средна стойност на Delta E ≤ 2 .
- Поддържа източници HDMI, USB Type-C, DisplayPort.
- Единичен USB Type-C за захранване на съвместим ноутбук по време на получаване на видеосигнал и данни.
- Възможност за настройка на наклон, завъртане и вертикално удължаване.
- Ултратънкия панел намалява промеждутъка от панелите при използване на много монитори, което позволява по-лесна настройка с елегантно зрително изживяване.
- Отстраняема стойка и Асоциацията за стандартизация във видео електрониката (VESA™) 100 mm монтажни отвори за гъвкави решения за монтаж.
- Plug and play функция, ако се поддържа от Вашата система.
- Вграденият KVM ключ Ви позволява да управлявате до 2 компютъра от една клавиатура и мишка, свързани към монитора.
- Поддържа Auto KVM за инсталиране на множество входни източници.
- Настройки на екранното меню (OSD) за лесно конфигуриране и оптимизиране на екрана.
- Заклучване на бутони Захранване и Меню.
- Гнездо за заключващ механизъм.
- Заклучване на стойката.
- Захранване 0,5 W при режим на готовност в спящ режим.
- Оптимизирайте комфорта на очите си с екран без трептене.



ЗАБЕЛЕЖКА: Възможните дългосрочни ефекти на излъчената от монитора синя светлина може да навреди на очите Ви, включително да предизвика умора и напрежение. Функцията ComfortView е създадена да намали количеството синя светлина, излъчено от монитора, за оптимизиране на комфорта на очите.

- Поддържа режим за избор на Картина до картината (PBP) и Картина в картината (PIP).

Идентифициране на компоненти и контроли

Изглед отпред

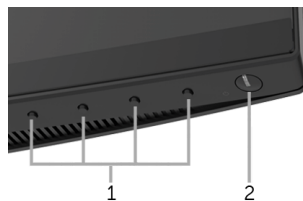

Контроли на предния панел

Етикет	Описание
1	Функционални бутони (за повече информация вижте Работа с монитора)
2	Бутон за включване/изключване (с LED индикатор)

Изглед отзад



Изглед отзад със стойката на монитора

Етикет	Описание	Използване
1	Монтажни отвори VESA (100 mm x 100 mm - зад прикачения VESA капак)	Монтирайте монитора на стена с помощта на комплект за монтаж на стена, съвместим с VESA (100 mm x 100 mm).
2	Етикет с регулаторна информация	Изброява регулаторните одобрения.
3	Бутон за освобождаване на стойката	Освобождава стойката от монитора.
4	Етикет с баркода със серийния номер	Направете справка с този етикет, ако трябва да се свържете с техническата поддръжка на Dell.
5	Гнездо за управление на кабели	Използвайте, за да организирате кабелите, като ги прокарате през гнездото.

Изглед от страни

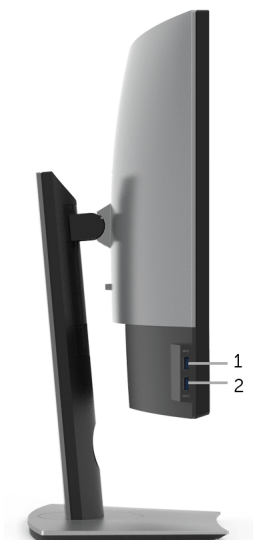

Етикет	Описание	Използване
1	USB downstream порт	Свържете своето USB устройство. Можете да използвате този конектор само когато сте свързали USB кабел към компютъра и USB upstream конектора на монитора.*
2	USB downstream порт със зареждане на батерията	Свържете, за да заредите устройството си.

* За да избегнете интерференцията със сигнала при свързване на USB устройство към USB downstream порт, НЕ се препоръчва да свързвате други USB устройства към съседните портове.

Изглед отдолу

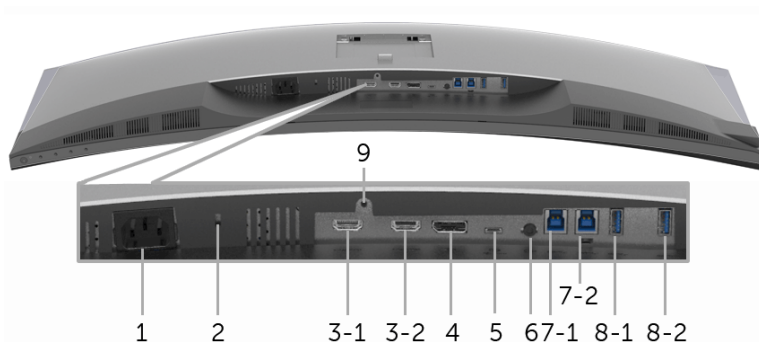

Изглед отдолу без стойката на монитора

Етикет	Описание	Използване
1	Конектор за AC захранване	Свържете захранващия кабел.
2	Гнездо за заключващ механизъм	Защитава монитора със защитен заключващ механизъм (защитният механизъм не е включен).
3 (1, 2)	Конектор за HDMI порт	Свържете компютъра си с HDMI кабел.
4	Входен DisplayPort конектор	Свържете компютъра си с DP кабел.
5	USB Type-C порт	Свържете кабела USB Type-C, предоставен заедно с Вашия монитор, с компютъра или мобилно устройство. Този порт поддържа захранване през USB, данни и DP видеосигнал.
6	Аудио line-out	Свържете високоговорителите си.*
7 (1, 2)	USB upstream порт	Свържете USB кабели, предоставен с Вашия монитор, към компютъра. Когато кабелът е включен, можете да използвате USB конекторите на монитора.
8-1	USB downstream порт	Свържете своето USB устройство. Можете да използвате този конектор само когато сте свързали USB кабел към компютъра и USB upstream конектора на монитора.**

8-2	USB downstream порт със зареждане на батерията	Свържете, за да заредите устройството си.
9	Функция за заключване на стойката	За да заключите стойката към монитора с помощта на M3 x 6 mm болт (болтът не е включен).

* Използването на слушалки не се поддържа за аудио line out конектор.

** За да избегнете интерференция със сигнала при свързване на USB устройство към USB downstream порт, HE се препоръчва да свързвате други USB устройства към съседните портове.

Технически характеристики на монитора

Технически характеристики на монитор с плосък панел

Модел	U3818DW
Тип екран	Активна матрица - TFT LCD
Технология на панела	Тип In-Plane Switching
Пропорции	21:9
Видимо изображение	
Диагонално	952,9 mm (37,5 in)
Хоризонтална, активна зона	879,67 mm (34,63 in)
Вертикална, активна зона	366,53 mm (14,43 in)
Област	322425,44 mm ² (499,76 in ²)
Разстояние между пикселите	0,229 mm x 0,229 mm
Пиксел за инч	111
Зрителен ъгъл	178° (вертикално) стандартно 178° (хоризонтално) стандартно
Изходна осветеност	300 cd/m ² (стандартно)
Контрастно съотношение	1000 към 1 (стандартно)
Покритие на лицевата платка	Без отблясъци с твърдо покритие 3H
Подсветка	LED система за подсветка по ръбовете
Време за отговор	8 ms за НОРМАЛЕН режим 5 ms за БЪРЗ режим
Дълбочина на цвета	1,07 милиарда цвята
Цветова гама*	99% sRGB, 99% Rec 709, 78,1% DCI-P3

Прецизност на калибриране	Delta E ≤ 2 (средно)
Вградени устройства	<ul style="list-style-type: none"> • 2 x USB 3.0 upstream порт • 4 x USB 3.0 downstream порта • 1 x USB Type-C порт
Възможност за свързване	<ul style="list-style-type: none"> • 2 x HDMI 2.0 (HDCP 2.2) • 1 x DP 1.2 (HDCP 2.2) • 2 x USB 3.0 Upstream порт • 2 x USB 3.0 Downstream порт (отстрани) • 2 x USB 3.0 Downstream порт (отдолу) • 1 x USB Type-C (алтернативен режим с DP1.2, захранване и USB2.0)
Ширина на борда (от ръба на монитора до активната област)	10,5 mm (горе) 10,0 mm (ляво/дясно) 19,8 mm (долу)
Регулируемост	
Стойка с регулируема височина	От 0 до 115 mm
Наклон	От -5° до 21°
Завъртане	От -30° до 30°
Ос	Не е налично
 ЗАБЕЛЕЖКА: Не монтирайте и не използвайте този монитор в портретна (вертикална) ориентация или монтаж инверсен (180°) пейзаж, защото това може да доведе до повреда на монитора.	
Съвместимост с Dell Display Manager (DDM)	Easy Arrange (Лесно подреждане), Input Manager (Диспечер на входен сигнал), Auto Source (Автоматичен източник на сигнал) и др.
Защита	<ul style="list-style-type: none"> • Гнездо за заключващ механизъм (заклучване на кабели се продава отделно) • Гнездо за заключване на стойката (към панела) против кражба

* Само за основна настройка на панела при готова настройка Потребителски режим.

Технически данни за разделителната способност

Модел	U3818DW
Диапазон на хоризонтално сканиране (HDMI & DP & USB Type-C алтернативен режим)	От 25 kHz до 115 kHz (автоматично)
Вертикален диапазон на сканиране (HDMI & DP & USB Type-C алтернативен режим)	От 24 Hz до 85 Hz (автоматично)
Максимална готова разделителна способност	3840 x 1600 при 60 Hz

Поддържани видеорежими

Модел	U3818DW
Възможности за показване на видео (HDMI & DP & USB Type-C алтернативен режим)	480i, 480p, 576i, 576p, 720p, 1080i, 1080p, QHD

Готови режими на дисплея

Режим на дисплея	Хоризонтална честота (kHz)	Вертикална честота (Hz)	Честота на пикселите (MHz)	Полярност при синхронизиране (хоризонт./верт.)
VESA, 640 x 400	31,5	70,1	25,2	-/+
VESA, 640 x 480	31,5	59,9	25,2	-/-
VESA, 640 x 480	37,5	75,0	31,5	-/-
VESA, 720 x 400	31,5	70,1	28,3	-/+
VESA, 800 x 600	37,9	60,3	40,0	+/+
VESA, 800 x 600	46,9	75,0	49,5	+/+
VESA, 1024 x 768	48,4	60,0	65	-/-
VESA, 1024 x 768	60,0	75,0	78,8	+/+
VESA, 1152 x 864	67,5	75,0	108	+/+
VESA, 1280 x 800 - R	49,3	59,9	71	+/-
VESA, 1280 x 1024	64,0	60,0	108	+/+
VESA, 1280 x 1024	80,0	75,0	135	+/+
VESA, 1600 x 1200	75,0	60,0	162	+/+

VESA, 1920 x 1080	67,5	60,0	148,5	+/+
VESA, 2560 x 1440	88,8	60,0	241,5	+/-
VESA, 3840 x 1600*	98,8	60,0	395	+/-

* Изисква видеокарта, която поддържа HDMI 2.0.

Електрически характеристики

Модел	U3818DW
Входен видеосигнал	HDMI 2.0*/DP 1.2, 600 mV за всеки диференциален ред, 100 ohm входен импеданс на диференциална двойка
Входно напрежение за променлив ток/честота/ток	От 100 VAC до 240 VAC / 50 Hz или 60 Hz \pm 3 Hz / 3 A (стандартно)
Пусков ток	<ul style="list-style-type: none"> • 120 V: 40 A (макс.) при 0°C (студен старт) • 220 V: 80 A (макс.) при 0°C (студен старт)

* Няма поддръжка за допълнителна HDMI 2.0 спецификация, включително HDMI Ethernet Channel (HEC), Audio Return Channel (ARC), стандарт за 3D формат и разделителни способности и стандартна 4K разделителна способност за цифрово кино.

Спецификации на високоговорителя

Модел	U3818DW
Високоговорител	2 x 9,0 W
Диапазон на честотата	100 Hz - 20 kHz
Импеданс	8 ohm

Физически характеристики

Модел	U3818DW
Тип сигнален кабел	<ul style="list-style-type: none"> • Цифров: HDMI, 19 извода • Цифров: DisplayPort, 20 извода • Универсална серийна шина (USB): USB, 4 извода • Универсална серийна шина (USB): Type-C, 24 извода
Размери (със стойка)	
Височина (удължена)	547,0 mm (21,54 in)
Височина (компрес.)	432,0 mm (17,00 in)
Ширина	894,0 mm (35,2 in)
Дълбочина	226,4 mm (8,91 in)
Размери (без стойка)	
Височина	396,8 mm (15,62 in)
Ширина	894,0 mm (35,2 in)
Дълбочина	55,5 mm (2,19 in)
Размери на стойката	
Височина (удължена)	417,6 mm (16,44 in)
Височина (компрес.)	410,2 mm (16,15 in)
Ширина	342,2 mm (13,47 in)
Дълбочина	226,4 mm (8,91 in)
Тегло	
Тегло с опаковката	19,7 kg (43,4 lb)
Тегло с модула на стойката и кабелите	12,1 kg (26,7 lb)
Тегло без модула на стойката (За стенов монтаж или VESA монтаж - без кабели)	9,1 kg (19,9 lb)
Тегло на модула на стойката	2,5 kg (5,5 lb)
Гланц на предна рамка	Черна рамка - 30 единици за гланц (макс.)

Екологични характеристики

Модел	U3818DW
Съвместими стандарти	
<ul style="list-style-type: none"> • Съвместимост с RoHS • Без BFR/PVC (без халоген) с изключение на външните кабели • Отговаря на изискванията за токова утечка NFPA 99 • Стъкло без съдържание на арсеник и живак само за панела 	
Температура	
При работа	От 0°C до 40°C (от 32°F до 104°F)
При съхранение	От -20°C до 60°C (-4°F до 140°F)
Влажност	
При работа	От 10% до 80% (без кондензиране)
При съхранение	От 5% до 90% (без кондензиране)
Надморска височина	
При работа	5.000 m (16.404 ft) (макс.)
При съхранение	12.192 m (40.000 ft) (макс.)
Топлинно разсейване	<ul style="list-style-type: none"> • 853,04 BTU/час (макс.) • 191,08 BTU/час (стандартно)

Режими за управление на захранването

Ако имате карта за дисплей на VESA, съвместима DPM™ или сте инсталирали софтуер на компютъра си, мониторът автоматично ще намали консумацията на енергия при неактивност. Това се нарича *Икономичен режим**. Ако компютърът открие въвеждане от клавиатурата, мишката или други входни устройства, мониторът автоматично възобновява функционирането. Таблицата по-долу показва консумацията на енергия и сигналите при използване на функцията за автоматично намаляване на консумацията на енергия.

VESA режими	Хоризонт. синхр.	Вертикално синхр.	Видео	Индикатор на захранването	Консумация на енергия
Нормална работа	Активен	Активен	Активен	Бял	250 W (макс.)** 56 W (стандартно)
Активен изкл. режим	Не е активно	Не е активно	Празно	Бяло (премигва)	По-малко от 0,5 W
Изключено	-	-	-	Изкл.	По-малко от 0,3 W

OSD функционира само при нормална работа. Когато е натиснат произволен бутон в режим Активно изкл., ще се появи следното съобщение:

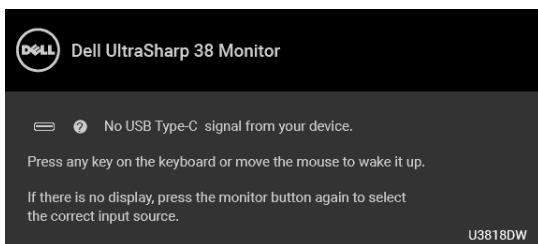

Активирайте компютъра и монитора, за да получите достъп до OSD.

ЗАБЕЛЕЖКА: Съобщението може да се различава в зависимост от свързания входен сигнал.

* Нулева консумация на енергия в ИЗКЛ. режим може да бъде постигната само чрез изваждане на основните кабели от монитора.

** Макс. консумация на енергия с макс. луминесценция и активно USB свързване.

Този документ е само за информационни цели и отразява резултатите в лабораторни условия. Вашият продукт може да е с различна производителност в зависимост от софтуера, компонентите и периферните устройства, които сте поръчали, и няма задължение да се актуализира такава информация. Съответно, клиентът не трябва да разчита на тази информация при вземането на решения за електрическите допуски или по друг начин. Няма гаранции за точността или пълнотата - нито изрични, нито подразбиращи се.

Предназначение на изводите

DisplayPort конектор

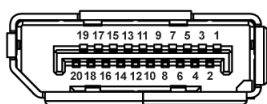

Номер на извод	20-изводна страна на свързания сигнален кабел
1	ML0(p)
2	GND
3	ML0(n)
4	ML1(p)
5	GND
6	ML1(n)
7	ML2(p)

8	GND
9	ML2(n)
10	ML3(p)
11	GND
12	ML3(n)
13	GND
14	GND
15	AUX(p)
16	GND
17	AUX(n)
18	GND
19	Re-PWR
20	+3,3 V DP_PWR

HDMI конектор

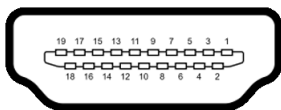

Номер на извод	19-изводна страна на свързания сигнален кабел
1	TMDS ДАННИ 2+
2	ЩИТ НА TMDS ДАННИ 2
3	TMDS ДАННИ 2-
4	TMDS ДАННИ 1+
5	ЩИТ НА TMDS ДАННИ 1
6	TMDS ДАННИ 1-
7	TMDS ДАННИ 0+
8	ЩИТ НА TMDS ДАННИ 0
9	TMDS ДАННИ 0-
10	TMDS ЧЕСТОТА+
11	ЩИТ НА TMDS ЧЕСТОТА
12	TMDS ЧЕСТОТА-
13	CEC
14	Запазен (N.C. на устройството)
15	DDC ЧЕСТОТА (SCL)
16	DDC ДАННИ (SDA)

17	DDC/CEC заземяване
18	+5 V ЗАХРАНВАНЕ
19	ОТКРИВАНЕ НА ГОРЕЩО СВЪРЗВАНЕ

Plug and play функция

Можете да инсталирате монитора в системата, съвместима с Plug and Play. Мониторът автоматично предоставя на компютърна система Данни за идентификация на разширен дисплей (EDID) чрез Канал за данни на дисплея (DDC) протоколи, така че системата може сама да се конфигурира и да оптимизира настройките на монитора. Повечето инсталации на монитора са автоматични, можете да изберете различни настройки, ако желаете. За повече информация относно промяната на настройките на монитора вижте [Работа с монитора](#).

Интерфейс на универсална серийна шина (USB)

Този раздел Ви дава информация за USB портовете, налични на Вашия монитор.



ЗАБЕЛЕЖКА: Този монитор е съвместим със суперскоростен USB 3.0.

Скорост на прехвърляне	Скорост на пренос на данни	Консумация на енергия*
Суперскоростен	5 Gbps	4,5 W (макс., всеки порт)
Висока скорост	480 Mbps	4,5 W (макс., всеки порт)
Пълна скорост	12 Mbps	4,5 W (макс., всеки порт)

* До 2 A на USB downstream порт (порт с икона с батерия ) със съвместимост с BC1.2 устройства или стандартни USB устройства.

USB 3.0 Type-C	Описание
Видео	DP1.2
Данни	USB 2.0
Захранване (PD)	До 100 W и 95 W (стандартно)

USB Upstream конектор

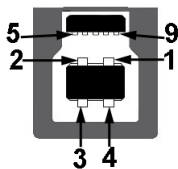

Номер на извод	9-изводна страна на конектор
1	VCC
2	D-
3	D+
4	GND
5	SSTX-
6	SSTX+
7	GND
8	SSRX-
9	SSRX+

USB Downstream конектор



Номер на извод	9-изводна страна на конектор
1	VCC
2	D-
3	D+
4	GND
5	SSRX-
6	SSRX+
7	GND
8	SSTX-
9	SSTX+

USB Type-C конектор

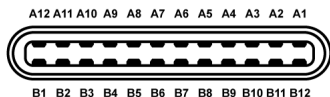

Номер на извод	Име на сигнала	Номер на извод	Име на сигнала
A1	GND	B1	GND
A2	TX1+	B2	TX2+
A3	TX1-	B3	TX2-
A4	VBUS	B4	VBUS
A5	CC	B5	VCONN
A6	D+	B6	
A7	D-	B7	
A8	SBU1	B8	SBU2
A9	VBUS	B9	VBUS
A10	RX2-	B10	RX1-
A11	RX2+	B11	RX1+
A12	GND	B12	GND

USB порта

- 1 x USB Type-C - долу
- 2 x USB 3.0 upstream - долу
- 2 x USB 3.0 downstream - долу
- 2 x USB 3.0 downstream - странично
- Порт за зареждане - портът с икона с батерия , поддържа текущата функция за зареждане, ако устройството е съвместимо с BC1.2.



ЗАБЕЛЕЖКА: USB 3.0 функционалност изисква компютър, съвместим с USB 3.0.



ЗАБЕЛЕЖКА: USB интерфейсът на монитора работи, само когато мониторът е Вкл. или в икономичен режим. Ако изключите монитора и след това го включите, на свързаните периферни устройства може да са им необходими няколко секунди за възобновяване на нормалната функционалност.

Качество на LCD монитора и политика за пикселите

По време на производствения процес на LCD монитора, не е необичайно за един или повече пиксели да останат непроменени, което е трудно забележимо и не засяга качеството на дисплея или използваемостта. За повече информация относно Политиката за качество на мониторите на Dell и Политиката за пикселите, вижте уеб сайта за поддръжка на Dell: <http://www.dell.com/support/monitors>.

Инструкции за поддръжка

Почистване на монитора

 **ВНИМАНИЕ:** Прочетете и следвайте [Инструкции за безопасност](#) преди почистване на монитора.

 **ПРЕДУПРЕЖДЕНИЕ:** Преди почистване на монитора, изключете захранващия кабел на монитора от електрическия контакт.

За най-добри практики следвайте инструкциите в списъка по-долу докато разопаковате, почиствате или боравите с монитора:

- За да почистите своя антистатичен екран, леко навлажнете меко и чисто парче плат с вода. Ако е възможно използвайте специална кърпа за почистване на екран или разтвор, подходящ за антистатични покрития. Не използвайте бензол, разтворител, амоняк, абразивни почистващи препарати или сгъстен въздух.
- Използвайте леко навлажнено, топло парче плат за почистване на монитора. Избягвайте използването на какъвто и да било почистващ препарат, защото някои препарати оставят бяла следа по монитора.
- Ако забележите бял прах, когато разопаковате монитора си, избършете го с кърпа.
- Трябва да боравите внимателно с монитор си, защото по-тъмните на цвят монитори се драскат по-лесно и белите драскотини са по-видими в сравнение с по светлите монитор.
- За да се запази най-доброто качество на изображението на монитора, използвайте динамично променящ се скрийнсейвър и изключете монитора, когато не се използва.

Монтиране на стойката

 **ЗАБЕЛЕЖКА:** Когато мониторът се изпраща от фабриката, стойката е отделена.

 **ЗАБЕЛЕЖКА:** Това е приложимо за монитор със стойка. При закупуване на друга стойка, обърнете се към ръководството на съответната стойка за инструкции относно инсталирането ѝ.

 **ВНИМАНИЕ:** Не отстранявайте монитора от кутията преди да поставите стойката.

Монтиране на стойката на монитора:

- 1 Следвайте инструкциите върху страничните крила на кашона, за да извадите стойката от горната възглавница, която я крепи.
- 2 Вкарайте блоковете на основата на стойка в гнездото на стойката докрай.
- 3 Повдигнете дръжката на винта и я завъртете по часовниковата стрелка.
- 4 След пълното затягане на винта сгънете ръкохватка, така че да влезе във вдлъбнатината и да не стърчи.

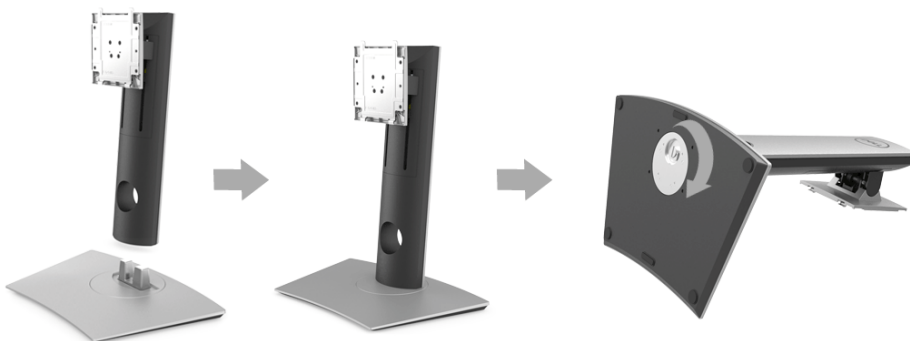

- 5** Повдигнете капака, както е показано, за да откриете зоната VESA за блока на стойката.



- 6** Прикрепете блока на стойката към монитора.
- a** Напаснете двете щифта в горната част на стойката към жлеба на гърба на монитора.
 - b** Натиснете стойката надолу, докато щракне на място.

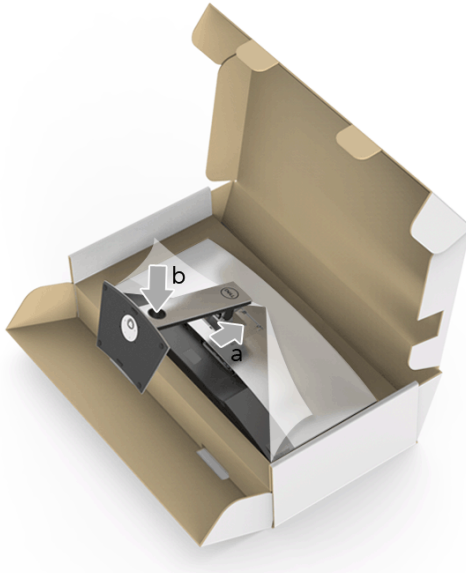

7 Поставете монитора в изправено положение.

 **ЗАБЕЛЕЖКА:** Повдигнете монитора внимателно, за да се предотвратите подхлъзване или падане.



8 Отстранете капака от монитора.

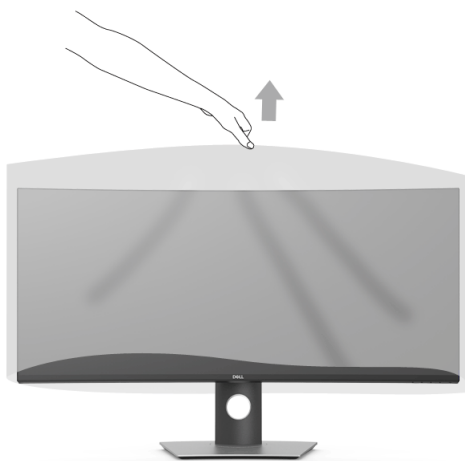

Свързване на Вашия монитор

 **ПРЕДУПРЕЖДЕНИЕ:** Преди да започнете процедурите в този раздел, следвайте [Инструкции за безопасност](#).

 **ЗАБЕЛЕЖКА:** Не свързвайте всички кабели към компютъра едновременно.

Свързване на монитора към компютъра:

- 1 Изключете компютъра и извадете захранващия кабел.
- 2 Свържете HDMI/DP/USB Type-C кабела от монитора с Вашия компютър или USB Type-C устройство.

Свързване на HDMI кабела



 **ЗАБЕЛЕЖКА:** Фабричната настройка по подразбиране в U3818DW е HDMI 2.0. Ако монитърът не може да покаже съдържание след свързване на HDMI кабел, следвайте процедурите по-долу за промяна на настройките от HDMI 2.0 на HDMI 1.4:

- Натиснете втория бутон до бутона , за да активирате екранното меню (OSD).
- Използвайте бутони  и , за да маркирате **Input Source (Източник на входен сигнал)**, след което използвайте бутона , за да влезете в подменюто.
- Използвайте бутоните  и , за да маркирате **HDMI**.
- Натиснете и задръжте бутона  за около 10 секунди и ще се появи съобщението за конфигуриране на HDMI.
- Използвайте бутона , за да изберете **Disable (Забрани)** и променете настройката.

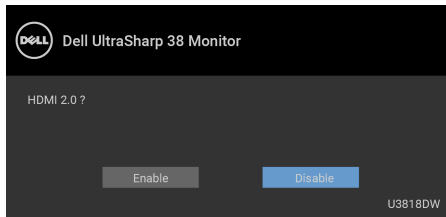

Повторете стъпките по-горе, за да промените настройките на HDMI формата, ако е необходимо.

Свързване на кабел DisplayPort (DP към DP)



ЗАБЕЛЕЖКА: Фабричната настройка по подразбиране в U3818DW е DP1.2. Ако мониторът не може да покаже съдържание след свързване на DP кабел, следвайте процедурите по-долу за промяна на настройките от DP1.2 на DP1.1:

- Натиснете втория бутон до бутона , за да активирате екранното меню (OSD).
- Използвайте бутони  и , за да маркирате **Input Source (Източник на входен сигнал)**, след което използвайте бутона , за да влезете в подменюто.
- Използвайте бутоните  и , за да маркирате **DP**.
- Натиснете и задръжте бутона  за около 10 секунди и ще се появи съобщението за конфигуриране на DP.
- Използвайте бутона , за да изберете **Disable (Забрани)** и променете настройката.

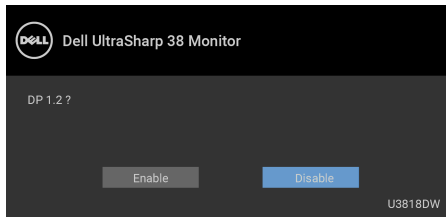

Повторете стъпките по-горе, за да промените настройките на DP формата, ако е необходимо.

Свързване на кабел USB Type-C



ЗАБЕЛЕЖКА: Използвайте само кабела USB Type-C, предоставен с монитора.

- Този порт поддържа алтернативен режим DisplayPort (само за DP 1.2 стандарт).
- Порт, съвместим със захранване USB Type-C (PD версия 2.0) предоставя захранване до 100 W.
- Ако Вашият ноутбук изисква повече от 95 W за работа и ако батерията е изтощена, той може да се захранва или зареди с USB PD порта на U3818DW.

ВНИМАНИЕ: Графиките се използват единствено с илюстративна цел. Външният вид на компютъра може да е различен.

Свързване на USB 3.0 кабел

ЗАБЕЛЕЖКА: За да се предотврати повреждане или загуба на данни, преди смяна на USB upstream портовете, уверете се, че компютърът НЕ се използва USB устройства за съхранение, които са свързани към USB upstream порта на монитора.

След като приключите със свързването на HDMI/DP/USB Type-C кабела, следвайте процедурите по-долу, за да свържете USB 3.0 кабела към компютъра и да завършите настройката на монитора си:

- 1 **а. Свържете единия компютър:** свържете upstream USB 3.0 порта (кабелът е включен) към подходящ USB 3.0 порт на Вашия компютър.
б. Свържете два компютъра*: свържете upstream USB 3.0 порта към подходящ USB 3.0 порт на двата компютъра. След използване на OSD менюто за избор между два източника на USB upstream сигнал и източници на входен сигнал. Вижте [USB Select Switch \(Ключ за избор на USB\)](#).
- 2 Свържете USB 3.0 периферни устройства към downstream USB 3.0 порт на монитора.
- 3 Включете захранващите кабели за компютъра (компютрите) и монитора в намиращ се наблизо контакт.

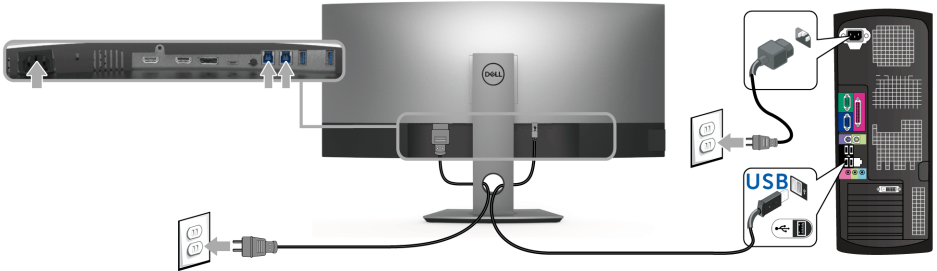

а. Свържете единия компютър



б. Свържете два компютъра

* Когато свързвате два компютъра към монитора, USB downstream портовете на монитора за клавиатурата и мишката могат да бъдат зададени за различни входни сигнали от двата компютъра чрез промяна на настройките на **USB Selection (USB избор)** от OSD менюто. (Вижте [USB Selection \(Избор на USB\)](#) и [Настройка на KVM ключ](#) за повече информация).



- 4 Включете монитора и компютъра (компютрите).
Ако мониторът показва образ, инсталацията е завършена. Ако няма образ, вижте [Проблеми, специфични за универсална серийна шина \(USB\)](#).
- 5 Използвайте гнездото за кабел на стойката на монитора за организиране на кабелите.

Организиране на кабелите



След като свържете всички необходими кабели към монитора и компютъра (вж. [Свързване на Вашия монитор](#) относно свързване на кабелите), организирайте всички кабели както е показано по-горе.

Отстраняване на стойката на монитора

-  **ЗАБЕЛЕЖКА:** За да избегнете драскотини и повреда по извития LCD екрана докато премахвате стойката, уверете се, че монитърът е поставен върху мека и чиста пяна. Прекият контакт с твърди обекти може да повреди извития монитор.
-  **ЗАБЕЛЕЖКА:** Това е приложимо за монитор със стойка. При закупуване на друга стойка, обърнете се към ръководството на съответната стойка за инструкции относно инсталирането ѝ.

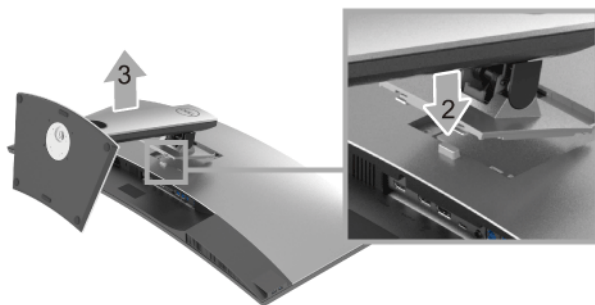

Отстраняване на стойката:

- 1 Поставете монитора върху мека и равна повърхност или възглавница.
- 2 Натиснете и задръжте бутона за освобождаване на стойката.
- 3 Повдигнете стойката нагоре и я отдалечете от монитора.

Монтиране на стена (като опция)



(Размер на болтовете: M4 x 10 mm).

Вижте инструкциите включени в комплекта за монтаж на стена, съвместим с VESA.

- 1 Поставете панела на монитора върху мека и равна повърхност или възглавница върху стабилна, равна маса.
- 2 Отстранете стойката.
- 3 Използвайте отвертка Phillips, за да отстраните болтовете от пластмасовия капак.
- 4 Монтирайте скобата от комплекта за стена към монитора.
- 5 Монтирайте монитора на стената като следвате инструкциите, включени в комплекта за монтаж на стена.



ЗАБЕЛЕЖКА: Използвайте само стойка за монтаж на стена със скоба, одобрена от UL и с мин. тегло/натоварване 36,4 kg.

Работа с монитора

Включете монитора

Натиснете бутона , за да включите монитора.

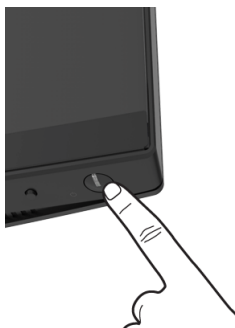



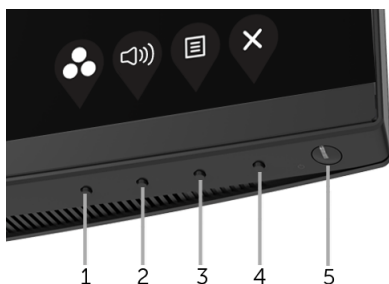

Използване на контролите на предния панел

Използвайте контролите на предната страна на монитора, за да конфигурирате настройките.



Следната таблица описва бутоните на предния панел:



Бутон на предния панел	Описание
1  Бутон за пряк път/ Preset Modes (Готови режими)	Използвайте този бутон, за да изберете от списък с готови цветови режими.

2	 Бутон за пряк път/ Volume (Сила на звука)	Използвайте бутоните със стрелки, за да настроите силата на звука. Минималната стойност е '0' (-). Максималната стойност е '100' (+).
3	 Меню	Използвайте бутона МЕНЮ за стартиране екранното меню (OSD). Вижте Достъп до системата на менюто .
4	 Изход	Използвайте този бутон за изход от екранното меню.
5	 Захранване (с индикатор на захранването)	Използвайте бутона Захранване за включване и изключване на монитора. Белият индикатор показва, че мониторът е включен и напълно функциониращ. Светещият бял индикатор показва икономичен режим.

Бутон на предния панел

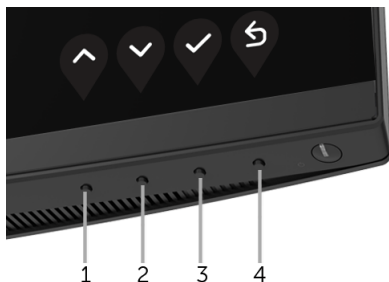
Използвайте бутоната на предната страна на монитора, за да конфигурирате настройките на изображението.



Бутон на предния панел	Описание
1  Нагоре	Използвайте бутоната Нагоре , за да регулирате (увеличите диапазона на) елементи в OSD.
2  Надолу	Използвайте бутоната Надолу , за да регулирате (намалите диапазона на) елементи в OSD.

3



Използвайте бутона **OK**, за да потвърдите избора си.

OK

4



Използвайте бутона **Назад**, за да се върнете назад към предишното меню.

Назад

Използване на контролите на екранното меню (OSD)







Достъп до системата на менюто

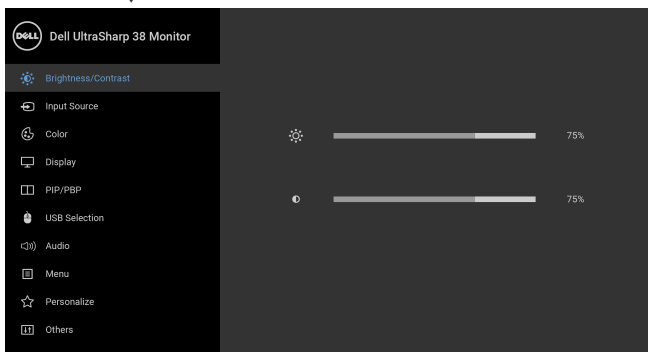

ЗАБЕЛЕЖКА: Ако промените настройките, след което отидете или в друго меню, или излезете от OSD менюто, мониторът автоматично записва тези настройки. Промените също се записват, ако промените настройките и след това изчакате OSD менюто да изчезне.

- 1 Натиснете бутона , за да стартирате OSD и да покажете основното меню.



- 2 Натиснете бутоните  и  за навигация между опциите за настройка. Когато преминавате от една икона на друга, името на опцията се маркира. Вижте следната таблица за пълен списък с всички опции, налични за монитора.
- 3 Натиснете бутона  веднъж, за да активирате маркираната опция.
- 4 Натиснете бутона  и , за да изберете желанния параметър.
- 5 Натиснете , за да влезете в подменюто, след което използвайте бутоните стрелки според индикаторите в менюто, за да направите желаните промени.
- 6 Изберете бутона , за да се върнете на главното меню.

Икона	Меню и подменюта	Описание
	Brightness/Contrast (Яркост/Контраст)	<p>Използвайте това меню за активиране на настройката Brightness/Contrast (Яркост/Контраст).</p>  <div style="text-align: right;">  </div>
Brightness (Яркост)	<p>Brightness (Яркост) регулира луминесценцията на подсветката. Натиснете бутона  , за да увеличите яркостта и натиснете бутона  , за да намалите яркостта (мин. 0/макс. 100).</p> <p>ЗАБЕЛЕЖКА: Ръчната настройка на Brightness (Яркост) е забранена, когато Dynamic Contrast (Динамичен контраст) е включен.</p>	
Contrast (Контраст)	<p>Първо настройте Brightness (Яркост), след това настройте Contrast (Контраст), само ако е необходимо допълнително регулиране. Натиснете бутона  , за да увеличите контраста и натиснете бутона  , за да намалите контраста (мин. 0/макс. 100).</p> <p>Функцията Contrast (Контраст) регулира степента на разлика между тъмнина и светлина на екрана на монитора.</p>	



Input Source (Източник на входен сигнал)

Използвайте менюто **Input Source (Източник на входен сигнал)**, за да изберете между различните видеоизточници, които могат да бъдат свързани към монитора Ви.

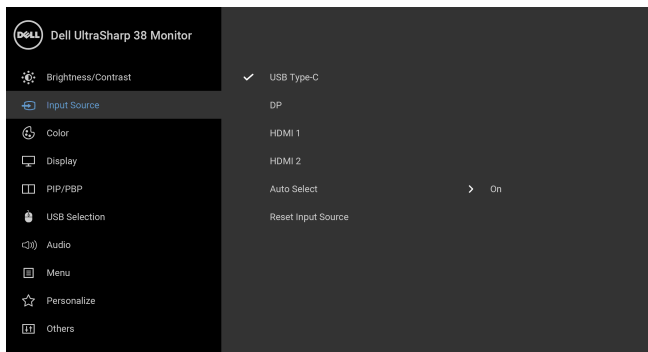

USB Type-C

Изберете входен сигнал **USB Type-C**, когато използвате USB Type-C конектор.

DP

Изберете входен сигнал **DP**, когато използвате DisplayPort (DP) конектор.

HDMI 1

Изберете входен сигнал **HDMI 1**, когато използвате HDMI 1 конектор.

HDMI 2

Изберете входен сигнал **HDMI 2**, когато използвате HDMI 2 конектор.

Auto Select (Авт. избор)

Включването на функцията Ви дава възможност да сканирате за налични източници на входен сигнал.

Reset Input Source (Нулиране на източник на входен сигнал)

Позволява връщане на фабричните настройки за източник на входен сигнал на Вашия монитор.



Color (Цвят)

Използвайте **Color (Цвят)**, за да регулирате режима за настройка на цветовете.

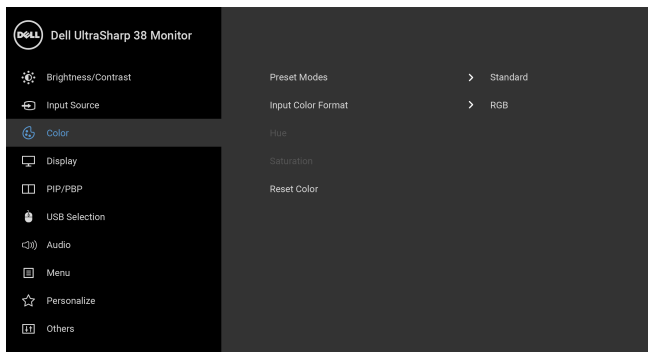



Preset Modes (Готови режими)

Когато изберете **Preset Modes (Готови режими)**, можете да изберете **Standard (Стандартен)**, **ComfortView**, **Multimedia (Мултимедия)**, **Movie (Филм)**, **Game (Игра)**, **Color Temp. (Цветова температура)** или **Custom Color (Потребителски цвят)** от списъка.

- **Standard (Стандартен)**: Зарежда настройките по подразбиране за цветовете на монитора. Това е готовият режим по подразбиране.
- **ComfortView**: Намалява нивото на синя светлина, излъчвана от екрана, за да направи гледането по-комфортно за очите Ви.

ЗАБЕЛЕЖКА: За да намалите риска от умора в очите и болка в шията/ръцете/гърба/раменете в резултат от използване на монитора продължително време, препоръчваме:

- да поставите екрана на разстояние 20 - 28 инча (50 - 70 cm) от очите си.
- да мигате често, за да навлажните очите си при работа с монитора.
- да правите чести почивки за 20 минути на всеки два часа.
- да гледате настрани от монитора и да се взирате в отдалечени обекти на разстояние 20 фута (6 метра) за най-малко 20 секунди по време на почивките.
- да правите стречинг упражнения, за да облекчите напрежението в шията/ръцете/гърба/рамената по време на почивките.
- **Multimedia (Мултимедия)**: Зарежда цветови настройки, подходящи за мултимедийни приложения.
- **Movie (Филм)**: Зарежда цветови настройки, подходящи за филми.
- **Game (Игра)**: Зарежда цветови настройки, подходящи за игри.

- **Color Temp. (Цветова температура):** Позволява на потребителите да изберат цветовата температура: 5000K, 5700K, 6500K, 7500K, 9300K и 10000K.
- **Custom Color (Потребителски цвят):** Позволява ръчна регулиране на цветовете настройки. Натиснете бутоните  и , за да регулирате стойностите на трите цвята (R, G, B) и да създадете свой собствен режим с готови цветове.

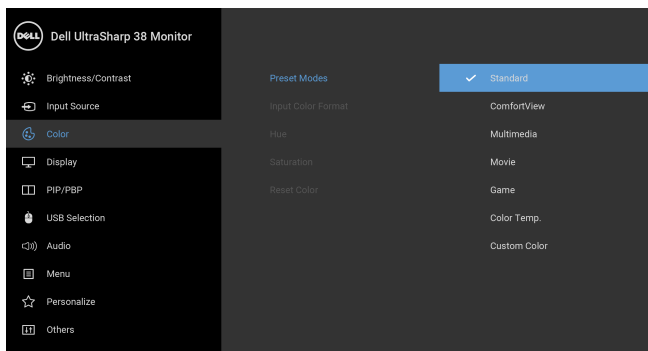

Input Color Format (Входящ цветови режим)



Позволява задаване на режима за входен видеосигнал на:

RGB: Изберете тази опция ако мониторът Ви е свързан към компютър (или DVD плейър) чрез DP или HDMI, или USB Type-C кабел.

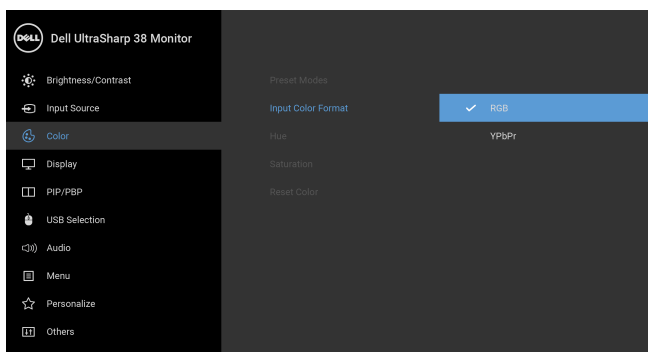
YPrPb: Изберете тази опция ако Вашият DVD плейър поддържа само YPrPb изход.



Hue (Нюанс)



Тази функция може да смени цвета на видеоизображението на зелено или лилаво. Тя се използва за постигане на желания телесен тон. Използвайте  или  за регулиране на нюанс от '0' до '100'.

Използвайте  за увеличаване на зелената сянка на видеоизображението.

Използвайте  за увеличаване на лилавата сянка на видеоизображението.

ЗАБЕЛЕЖКА: Регулиране на **Hue (Нюанс)** е достъпно само при избор на готов режим **Movie (Филм)** или **Game (Игра)**.

Saturation (Наситеност)

Тази функция може да регулира наситеността на цветовете на видеоизображението. Използвайте  или  за регулиране на наситеността от '0' до '100'.

Използвайте , за да изберете цветен изглед на видеоизображението.

Използвайте , за да изберете монохромен изглед на видеоизображението.

ЗАБЕЛЕЖКА: Регулиране на **Saturation (Наситеност)** е достъпно само при избор на готов режим **Movie (Филм)** или **Game (Игра)**.

Reset Color (Нулиране на цвят)

Нулира Вашия монитор като връща фабричните настройки за цветовете.



Display (Дисплей)

Използвайте **Display (Дисплей)** за регулиране на изображенията.

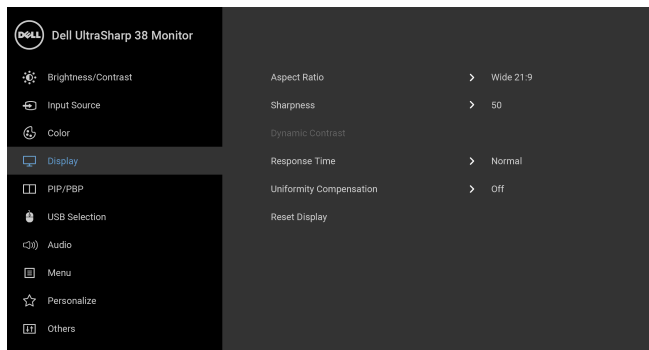

Aspect Ratio (Пропорции)	Регулира пропорциите на Wide 21:9 (Широк екран 21:9) , Auto Resize (Автоматично преоразмеряване) , 4:3 или 1:1 .
Sharpness (Острота)	Тази функция може да направи изображението по-остро или по-меко. Използвайте  или  за регулиране на остротата от '0' до '100'.
Dynamic Contrast (Динамичен контраст)	<p>Позволява увеличаване на нивото на контраст а предоставяне на по-остри и по-детайлни изображения.</p> <p>Натиснете бутона , за да изберете Dynamic Contrast (Динамичен контраст) On (Вкл.) или Off (Изкл.).</p> <p>ЗАБЕЛЕЖКА: Dynamic contrast (Динамичен контраст) предоставя по-висок контраст, ако изберете готов режим Game (Игра) или Movie (Филм).</p>
Response Time (Време за отговор)	Позволява задаването на Response Time (Време за отговор) на Normal (Нормално) или Fast (Бързо) .
Uniformity Compensation (Компенсация за еднаквост)	<p>Изберете настройки за компенсацията на еднаквост на екрана. Calibrated (Калибрирано) е настройката с фабрично калибриране по подразбиране. Uniformity Compensation (Компенсация за еднаквост) регулира различните области на екрана по отношение на центъра за постигане на еднаква яркост цвят за целия екран. За оптимална работа на екрана, Brightness (Яркост) и Contrast (Контраст) за някои готови режими (Standard (Стандарти), Color Temp. (Цветова температура)) ще бъдат забранени, когато Uniformity Compensation (Компенсация за еднаквост) е On (Вкл.).</p> <p>ЗАБЕЛЕЖКА: Препоръчва се на потребителя да използва настройката за яркост по подразбиране, когато функция Uniformity Compensation (Компенсация за еднаквост) е включена. За други настройки на нивата на яркост, еднаквостта може да се различава от данните, показани във Доклад за фабрично калибриране.</p>
Reset Display (Нулиране на дисплея)	Изберете тази опция, за да възстановите настройките по подразбиране на дисплея.



PIP/PBP

Тази функция отваря прозорец, който показва изображение от друг източник на входен сигнал.

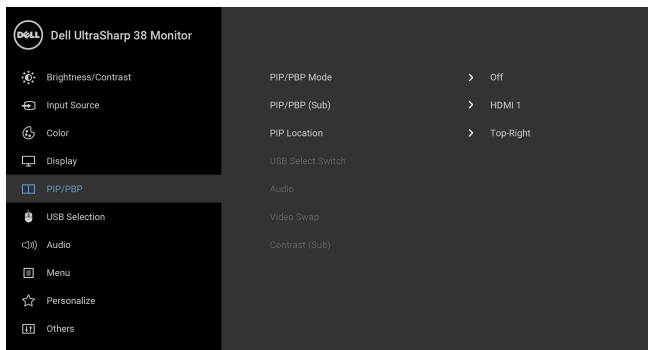



Основен прозорец	Подпрозорец			
	USB Type-C	DP	HDMI 1	HDMI 2
USB Type-C	X	✓	✓	✓
DP	✓	X	✓	✓
HDMI 1	✓	✓	X	✓
HDMI 2	✓	✓	✓	X

ЗАБЕЛЕЖКА: Изображенията под PBP ще бъдат показани в центъра на екрана, не на цял екран.

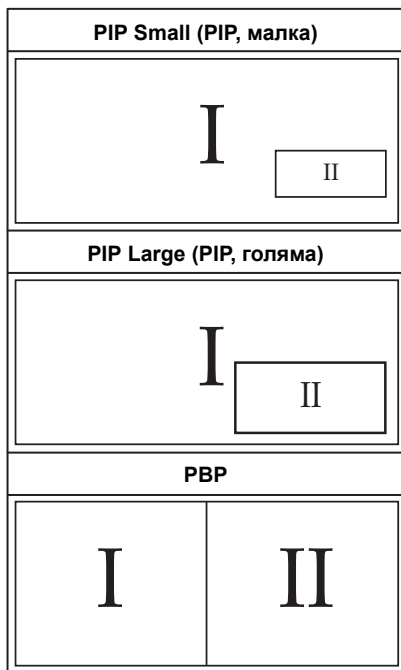
PIP/PBP Mode (PIP/PBP режим) Регулирайте режим **PIP/PBP** (Картина в картината/Картина до картината) на **PIP Small (PIP, малка)**, **PIP Large (PIP, голяма)** или **PBP**. Можете да забраните тази функция като изберете **Off (Изкл.)**.



PIP/PBP (Sub) (PIP/PBP (подпр.)) Изберете между различните видеосигнали, които може да са свързани към монитора за PIP/PBP подпрозорец.

PIP Location (PIP позиция) Избор на положението на PIP подпрозорец. Използвайте  или  за преглед и  за избор на **Top-Left (Горе-ляво)**, **Top-Right (Горе-дясно)**, **Bottom-Right (Долу-дясно)** или **Bottom-Left (Долу-ляво)**.



USB Select Switch (Ключ за избор на USB) Изберете превключване между USB upstream източници в PIP/PBP режим.

Audio (Звук) Позволява задаване на звуков сигнал от основния прозорец или подпрозореца.

Video Swap (Превключване на видео) Изберете за превключване на видео между основен прозорец и подпрозорец в режим PIP/PBP.

Contrast (Sub) (Контраст (подпр.))

Регулира нивото на контраст на картината в PIP/PBP режим.

Натиснете бутона , за да увеличите контраста и натиснете бутона , за да намалите контраста.



USB Selection (Избор на USB)

Позволява да зададете USB upstream порт за входните сигнали (DP, HDMI 1 и HDMI 2). По този начин USB downstream портът на монитора (напр. клавиатура и мишка) може да се използва от текущите входни сигнали при свързване на компютър с някой от двата upstream порта. Вижте също [Настройка на KVM ключ](#) за повече информация.

Когато използвате само един upstream порт, свързаният upstream порт е активен.

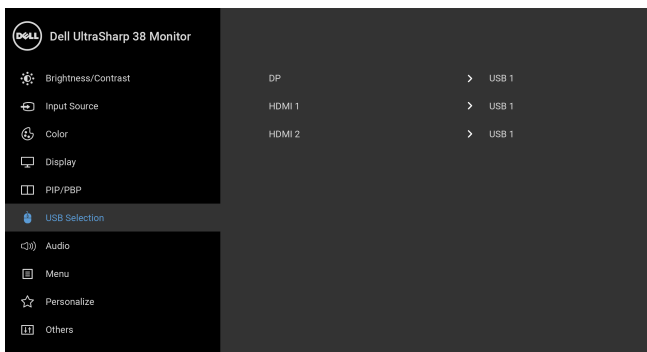



ЗАБЕЛЕЖКА: За да се предотврати повреждане или загуба на данни, преди смяна на USB upstream портовете, уверете се, че компютърът НЕ използва USB устройства за съхранение, които са свързани към USB upstream порта на монитора.

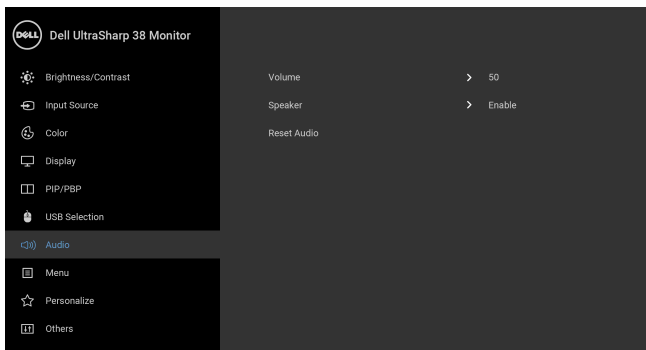

Audio (Звук)



Volume (Сила на звука) Позволява задаване на нивото на силата на звука на високоговорителите.

Използвайте  или  за регулиране на силата на звука от '0' до '100'.

Speaker (Високоговорител) Позволява Ви да активирате или деактивирате функцията на високоговорителя.



Reset Audio (Нулиране на звук) Изберете тази опция, за да възстановите аудио настройките по подразбиране.



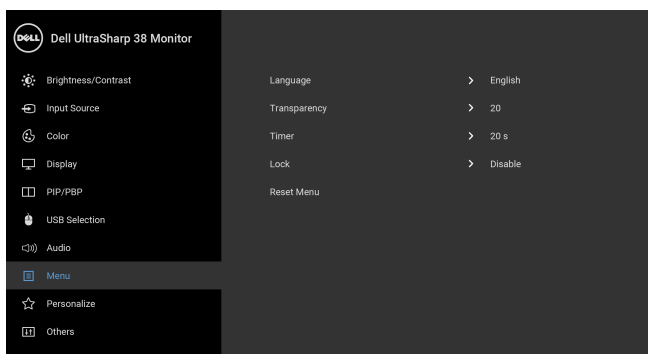

Menu (Меню) Изберете тази опция, за да регулирате настройките на OSD като например езиците на OSD, времето, за което менюто остава на екрана и други.



Language (Език) Опциите **Language (Език)** избират за OSD един от осемте езика (английски, испански, френски, немски, бразилски португалски, руски, опростен китайски или японски).

Transparency (Прозрачност) Изберете тази опция, за да промените прозрачността на менюто като натиснете бутоните  и  (мин.: 0 ~ макс.: 100).

Timer (Таймер) **OSD Hold Time (Време за задържане на OSD):** задава продължителността от време, през която OSD остава активно след последното натискане на бутон.

Използвайте  или , за да регулирате плъзгача в стъпки от 1 секунда от 5 до 60 секунди.

Lock (Заклучване)

Със заключени бутони за управление на монитора може да предотвратите неоторизиран достъп до Вашите контроли. Това също предотвратява случайно активиране при конфигурацията от множество монитори един до друг.

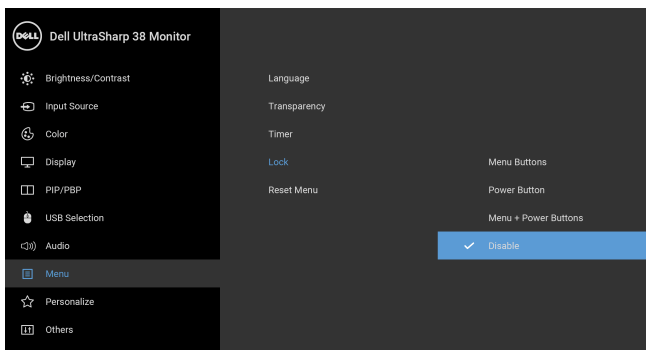

- **Menu Buttons (Бутони на менюто):** Всички бутони на Менюто/функционални бутони (с изключение на бутона Захранване) са заключени и са недостъпни за потребителя.
- **Power Button (Бутон Захранване):** Само бутонът Захранване е заключен и недостъпен за потребителя.
- **Menu + Power Buttons (Бутони Меню + Захранване):** Бутонът Меню/функционалните бутони и бутонът Захранване са заключени и недостъпни за потребителя.

Настройката по подразбиране е **Disable (Забрани)**.

Алтернативен метод на заключване [бутони на Менюто/функционални бутони]: Може също да натиснете и задържите бутона Меню/функционалния бутон до бутона Захранване в продължение на 4 секунди, за да конфигурирате опциите за заключване.

ЗАБЕЛЕЖКА: За отключване на бутон(и) натиснете и задържете бутона Меню/функционалния бутон до бутона Захранване в продължение на 4 секунди

Reset Menu (Нулиране на менюто)

Нулирайте всички настройки на OSD на фабричните им стойности.



Personalize (Персонализиране)

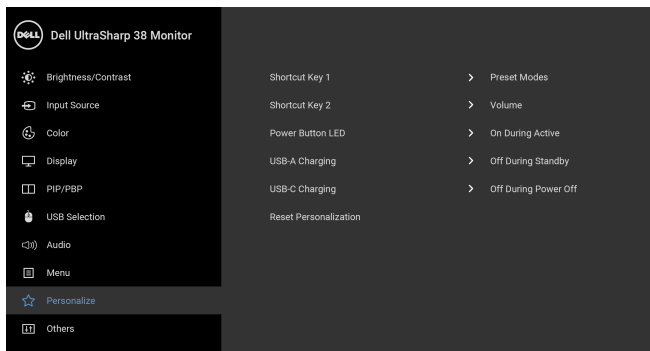

Shortcut Key 1 (Клавиш за пряк път 1)

Позволява Ви да изберете функция от **Preset Modes (Готови режими)**, **Brightness/Contrast (Яркост/Контраст)**, **Input Source (Източник на входен сигнал)**, **Aspect Ratio (Пропорции)**, **Volume (Сила на звука)**, **PIP/PBP Mode (PIP/PBP режим)**, **USB Select Switch (Ключ за избор на USB)** или **Video Swap (Превключване на видео)** и да я зададете като пряк път.

Shortcut Key 2 (Клавиш за пряк път 2)

Power Button LED (Индикатор на бутона за включване и изключване)

Позволява Ви да включите или изключите индикатора на захранването с цел икономия на енергия.

USB-A Charging (USB-A зареждане)

Позволява Ви да разрешите или забраните функцията за зареждане чрез USB Type-A (Downstream портове) по време на режим на готовност на монитора.

ЗАБЕЛЕЖКА: Тази опция е достъпна само когато кабелът USB Type-C (Upstream порт) е изваден. Ако кабелът USB Type-C е свързан, зареждането чрез USB-A следва състоянието на захранване на USB хоста и опцията не е достъпна.

ЗАБЕЛЕЖКА: Тази опция преди се наричаше **USB** в по-старите версии на фърмуера на монитора.

USB-C Charging (USB-C зареждане)

Позволява Ви да разрешите или забраните функцията **Always On USB Type-C Charging (Винаги да се включва зареждане USB Type-C)** по време на изключен режим на монитора.

ЗАБЕЛЕЖКА: Тази опция е достъпна в по-новите версии на фърмуера на монитора.

Reset Personalization (Нулиране на персонализиране)

Нулирайте всички настройки под менюто **Personalize (Персонализиране)** на готовите им фабрични стойности.



Others (Други)

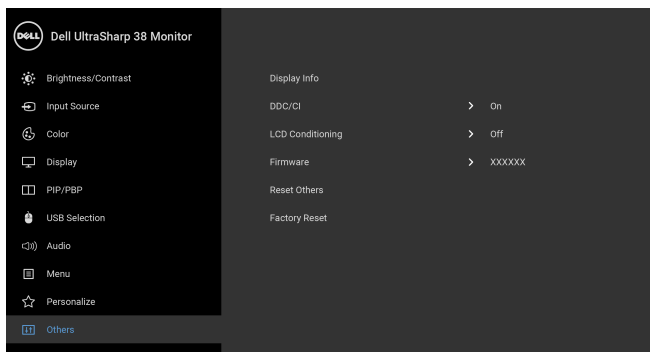

Display Info (Информация за дисплея)

Показва текущите настройки на монитора.

DDC/CI

DDC/CI (Display Data Channel/Command Interface) позволява регулиране на параметрите на Вашия монитор (яркост, цветови баланс и др.) чрез софтуера на Вашия компютър. Можете да забраните тази функция като изберете **Off (Изкл.)**. Разрешете тази функция за най-добро потребителско изживяване и оптимална производителност на Вашия монитор.

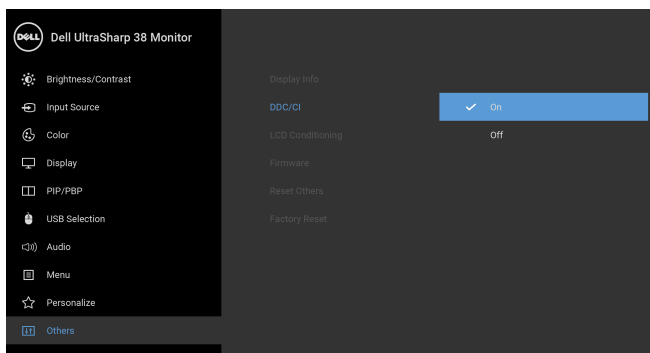

LCD Conditioning (LCD подобрене)

Спомага за намаляването на краткотрайно задържане на изображението. В зависимост от степента на задържане на изображението, възможно е изпълнението на програмата да отнеме известно време. Можете да разрешите тази функция като изберете **On (Вкл.)**.

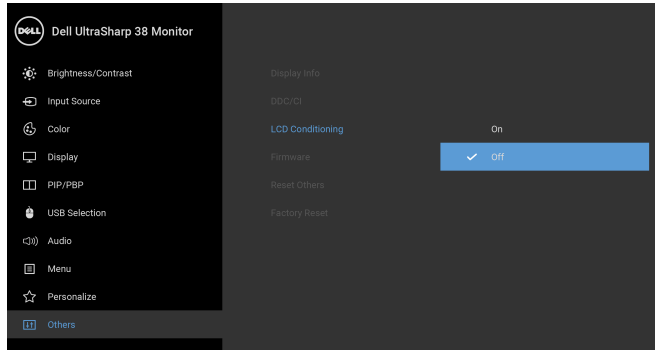

Firmware (Фирмуер)

Показва фърмуер версията на Вашия монитор.

Reset Others (Нулиране на други)

Нулирайте всички настройки под менюто **Others (Други)** на готовите им фабрични стойности.

Factory Reset (Възстановяване на фабрични настройки)

Нулира всички настройки като връща готовите им фабрични стойности.



ЗАБЕЛЕЖКА: Мониторът Ви има вградена функция за автоматично калибриране на яркостта за компенсиране на LED стареенето.

Предупреждения на OSD

Когато е разрешена функцията **Dynamic Contrast (Динамичен контраст)** (в тези готови режими: **Game (Игра)** или **Movie (Филм)**), ръчната настройка на яркостта е забранена.

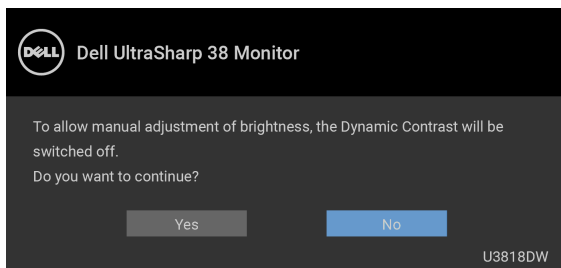

Когато мониторот не поддържа определен режим на разделителната способност, ще видите следното съобщение:

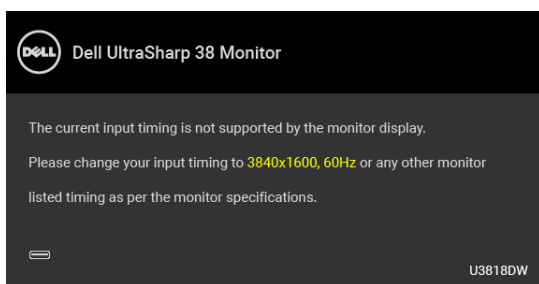

 **ЗАБЕЛЕЖКА:** Съобщението може да се различава в зависимост от свързания входен сигнал.

Това означава, че мониторот не може да се синхронизира със сигнала, който получава от компютъра. Вижте [Технически характеристики на монитора](#) относно диапазона на хоризонтална и вертикална честота, които са адресирани за този монитор. Препоръчителният режим е 3840 x 1600.

Ще видите следното съобщение преди да бъде забранена функцията DDC/CI:

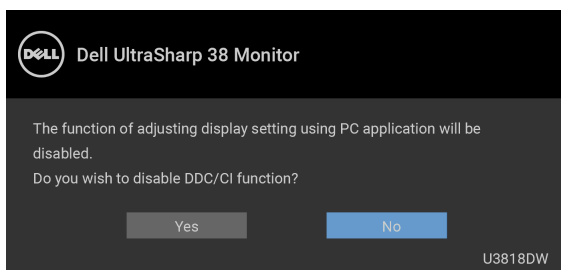

Ще видите следното съобщение преди активиране на функцията **Lock (Заклучване)**:

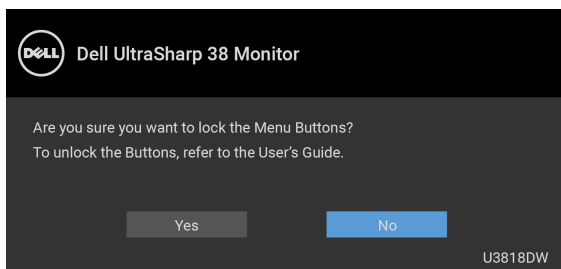

 **ЗАБЕЛЕЖКА:** Съобщението може да се различава в зависимост от избраните настройки.

Когато мониторот влезе в режим **Power Save (Икономичен)** се появява следното съобщение:

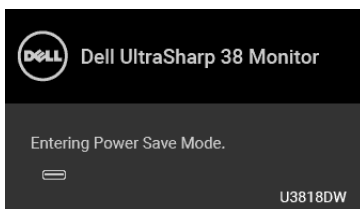

Активирайте компютъра и събудете монитора, за да получите достъп до [OSD](#).

 **ЗАБЕЛЕЖКА:** Съобщението може да се различава в зависимост от свързания входен сигнал.

Ако натиснете произволен бутон, различен от бутона за захранването, едно от следните съобщения се появява в зависимост от избрания входен сигнал:

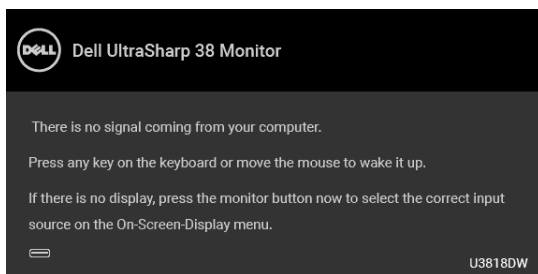

 **ЗАБЕЛЕЖКА:** Съобщението може да се различава в зависимост от свързания входен сигнал.

Ако USB Type-C, HDMI или DP входен сигнал не е свързан и съответният кабел също не е свързан, ще се появи плаващ диалогов прозорец, както е показано по-долу.

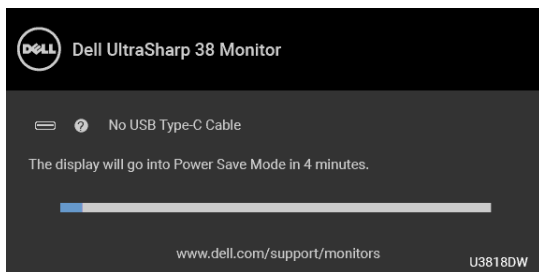

ЗАБЕЛЕЖКА: Съобщението може да се различава в зависимост от свързания входен сигнал.

Когато е избрана опцията **Factory Reset (Възстановяване на фабрични настройки)** ще се появи плаващ прозорец, както е показано по-долу.

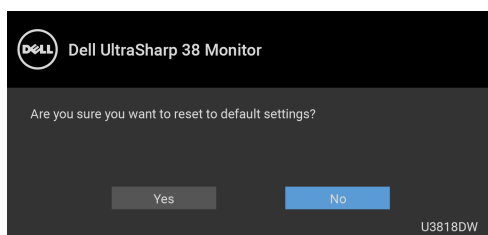

Когато е избрана опцията **Yes (Да)** ще се появи плаващ прозорец, както е показано по-долу.

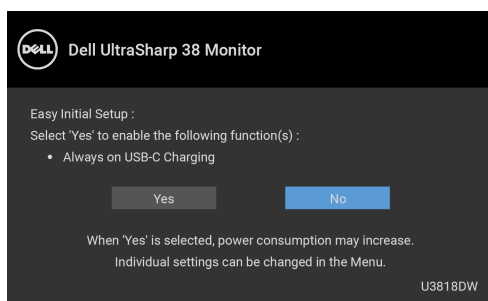

Вижте [Отстраняване на неизправности](#) за повече информация.

Настройка на максималната разделителна способност

За да зададете максималната разделителна способност на монитора:

В Windows® 7, Windows® 8 и Windows® 8.1:

- 1 За Windows® 8 и Windows® 8.1 изберете плочката на работния плот, за да превключите на класически работен плот.
- 2 Щракнете с десния бутон върху **Разделителна способност на екрана**.
- 3 Щракнете върху падащия списък на разделителна способност на екрана и изберете **3840 x 1600**.
- 4 Щракнете върху **ОК**.

В Windows® 10:

- 1 Щракнете с десния бутон върху работния плот и щракнете върху **Настройки на дисплея**.
- 2 Щракнете върху **Разширени настройки на дисплея**.
- 3 Щракнете върху падащия списък на **Разделителна способност** и изберете **3840 x 1600**.
- 4 Натиснете **Приложи**.

Ако не виждате опция 3840 x 1600, възможно е да трябва да актуализирате драйвера на видеокартата си. В зависимост от Вашия компютър, изпълнете една от следните процедури:

Ако имате настолен или преносим компютър Dell:

- Отидете на <http://www.dell.com/support>, въведете сервизния си номер и изтеглете най-новия драйвер за Вашата видеокарта.

Ако използвате компютър, различен от Dell (преносим или настолен):

- Отидете на сайта за поддръжка на Вашия компютър и изтеглете най-новите драйвери за видеокарта.
- Отидете на уеб сайта на видеокарта и да изтеглете най-новите драйвери за картата.

Настройка на KVM ключ

Вграденят KVM ключ Ви позволява да управлявате до 2 компютъра от една клавиатура и мишка, свързани към монитора.

- а При свързване на **HDMI 1 + USB 1** към компютър 1 и **DP + USB Type-C** към компютър 2:

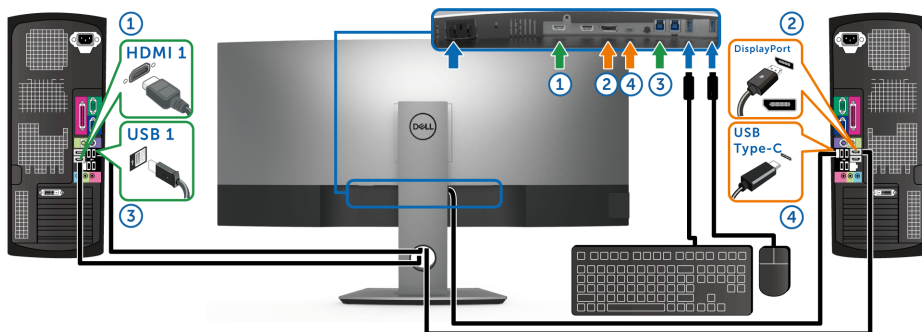

ЗАБЕЛЕЖКА: Връзката USB Type-C в момента поддържа само пренос на данни.

Уверете се, че **USB Selection (Избор на USB)** за **HDMI 1** е **USB 1** и **DP** е зададено за **USB Type-C**.

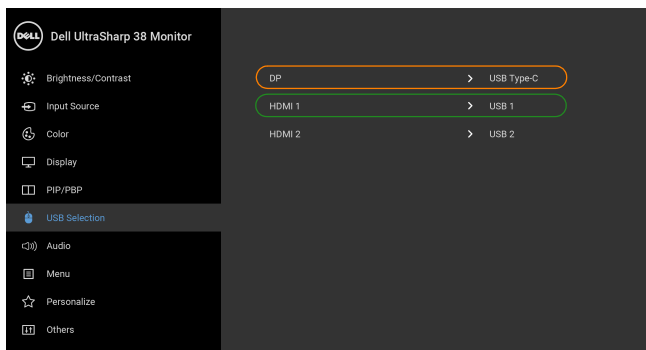

- b При свързване на **HDMI 1 + USB 1** към компютър 1 и **HDMI 2 + USB 2** към компютър 2:

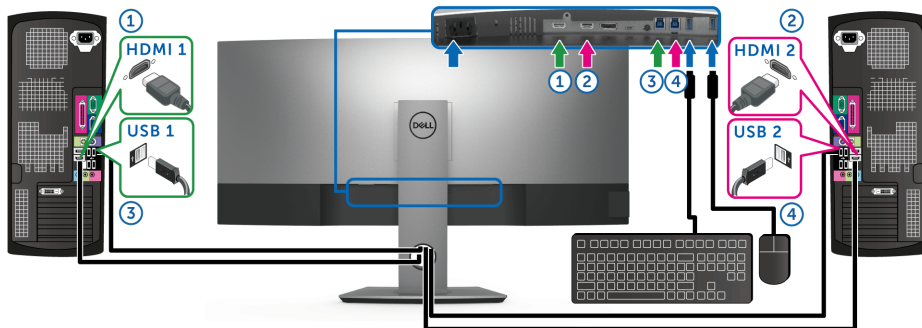

Уверете се, че **USB Selection (Избор на USB)** за HDMI 1 е **USB 1** и HDMI 2 е зададено за **USB 2**.

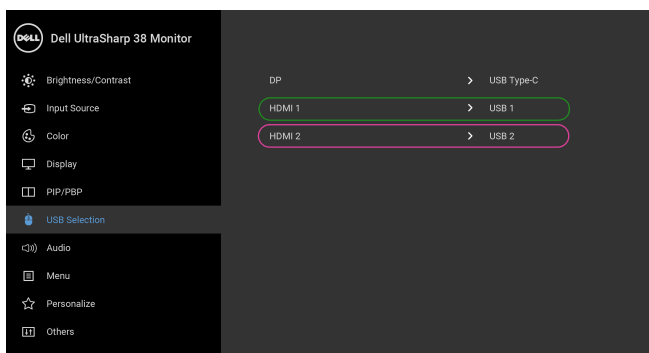

- с При свързване на **HDMI 1 + USB 1** към компютър 1 и **USB Type-C** към компютър 2:

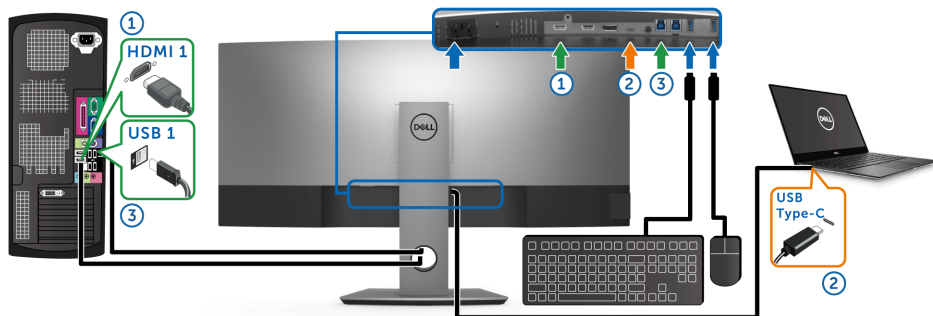

ЗАБЕЛЕЖКА: Връзката USB Type-C в момента поддържа видео и пренос на данни.

Уверете се, че **USB Selection (Избор на USB)** за **HDMI 1** е **USB 1**.

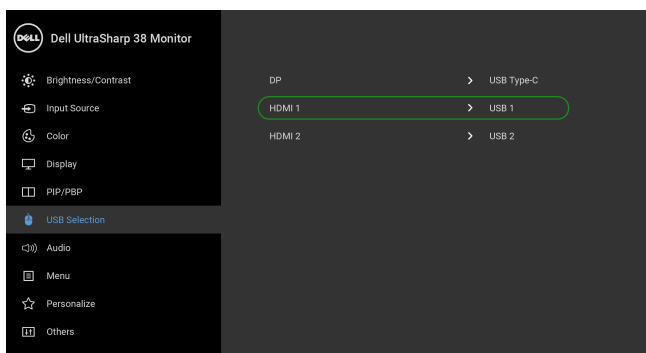

ЗАБЕЛЕЖКА: Тъй като USB Type-C портът поддържа режим алтернативен режим DisplayPort, няма нужда да задавате **USB Selection (Избор на USB)** за **USB Type-C**.

ЗАБЕЛЕЖКА: При свързване на различни източници на входен видеосигнал, които не са показани по-горе, следвайте същия метод, за да конфигурирате настройките за **USB Selection (Избор на USB)** за сдвояване на портовете.

Настройка на Auto KVM

Може да следвате инструкциите по-долу, за да настроите Auto KVM за Вашия монитор:

- 1 Уверете се, че **PIP/PBP Mode (PIP/PBP режим)** е **Off (Изкл.)**.

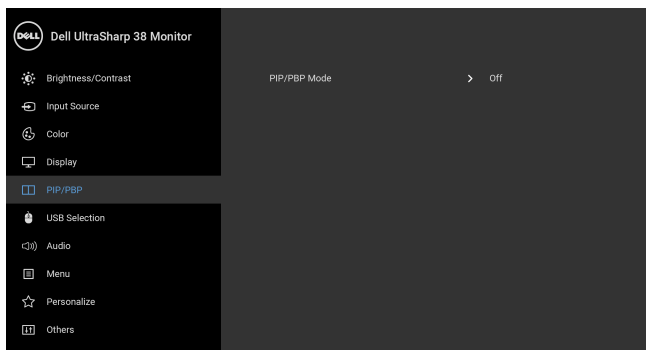

- 2 Уверете се, че **Auto Select (Авт. избор)** е **On (Вкл.)**.

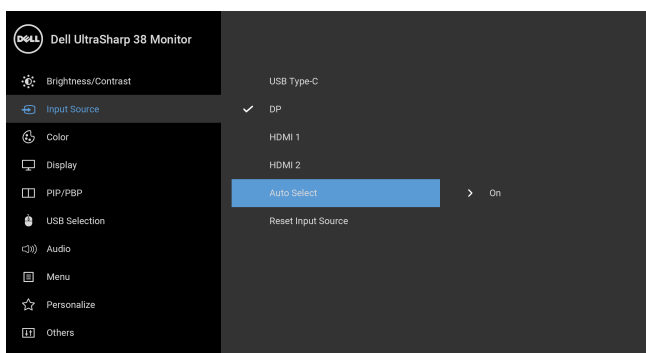

3 Уверете се, че USB портовете и видеовходовете са сдвоени както трябва.

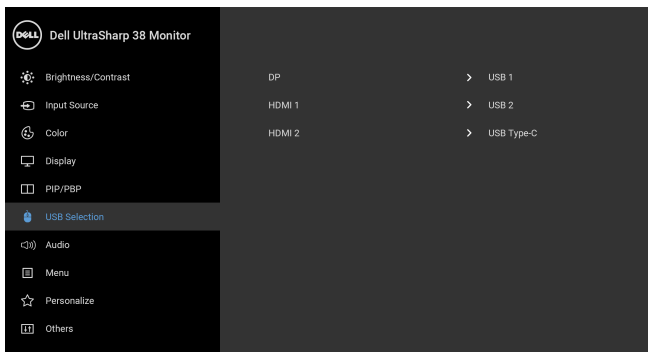

ЗАБЕЛЕЖКА: За връзка USB Type-C не се изисква допълнителна настройка.

Използване на Наклон, Завъртане и Вертикално удължаване

ЗАБЕЛЕЖКА: Това е приложимо за монитор със стойка. При закупуване на друга стойка, обърнете се към ръководството на съответната стойка за инструкции относно инсталирането ѝ.

Наклон, Завъртане

Когато стойката е прикачена към монитора, можете да наклоните и да завъртите монитора до най-подходящия за Вас зрителен ъгъл.

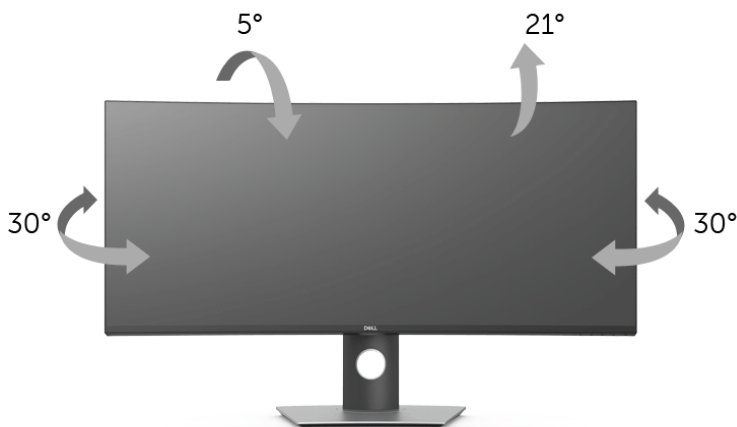

ЗАБЕЛЕЖКА: Когато мониторът се изпраща от фабриката, стойката е отделена.

Вертикално удължаване

ЗАБЕЛЕЖКА: Стойката се удължава вертикално до 115 mm. Фигурата по-долу илюстрира как да удължите вертикално стойката.

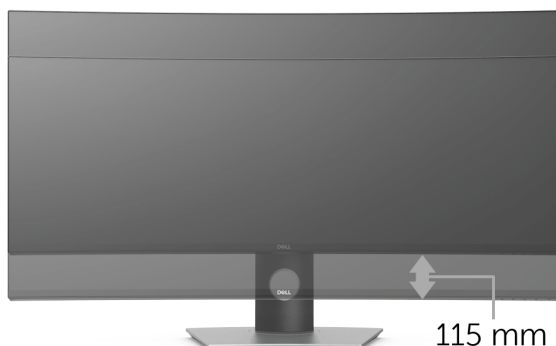

Отстраняване на неизправности

 **ПРЕДУПРЕЖДЕНИЕ:** Преди да започнете процедурите в този раздел, следвайте [Инструкции за безопасност](#).

Самодиагностика

Вашият мониторът осигурява функция за самодиагностика, която Ви позволява да проверите дали мониторът функционира правилно. Ако мониторът и компютърът са свързани правилно, но екранът на монитора остава тъмен, пуснете самодиагностика за монитора като изпълните следните стъпки:

- 1 Изключете компютъра и монитора.
- 2 Извадете видеокабела от гърба на компютъра.
- 3 Включете монитора.

На екрана трябва да се появи плаващият диалогов прозорец (на черен фон), ако мониторът не може да открие видеосигнал и работи както трябва. Докато сте в режим на самодиагностика, индикаторът на захранването остава бял. Също така, в зависимост от избрания входен сигнал, един от диалоговите прозорци, показани по-долу, продължително ще превърта екрана.

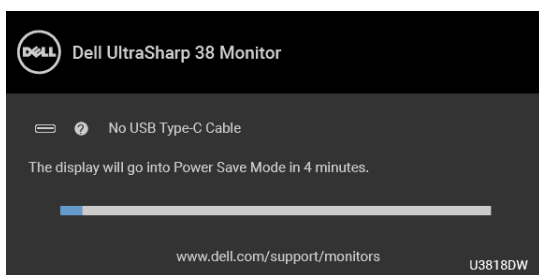

 **ЗАБЕЛЕЖКА:** Съобщението може да се различава в зависимост от свързания входен сигнал.

- 4 Тази кутийка също се появява по време на нормална операция на системата, ако видеокабелът е изключен или повреден.
- 5 Изключете монитора и свържете видеокабела; след това включете и компютъра, и монитора.

Ако на монитора Ви няма нищо, след като използвате предишната процедура, проверете видеоконтролера и компютър си, защото мониторът функционира както трябва.

Вградена диагностика

Мониторът Ви има вграден инструмент за диагностика, който Ви помага да определите дали дадена аномалия на екрана Ви представлява свойствен проблем с монитора, или с Вашия компютър и видеокарта.



ЗАБЕЛЕЖКА: Можете да пуснете вградената диагностика, само когато видеокабелът е изключен и мониторът е в *режим за самодиагностика*.

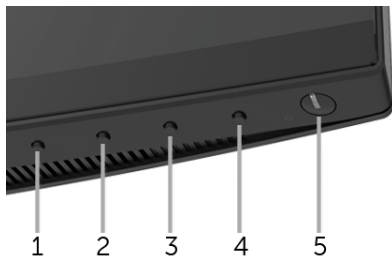

За да изпълните вградена диагностика:

- 1 Уверете се, че екранът е чист (няма прахови частици по повърхността на екрана).
- 2 Изключете видеокабела от гърба на компютъра или монитора. Мониторът влиза в режим за самодиагностика.
- 3 Натиснете и задръжте **Бутон 1** на предния панел за 5 секунди. Появява се сив екран.
- 4 Внимателно разгледайте екрана за аномалии.
- 5 Натиснете отново **Бутон 1** на предния панел. Цветът на екрана се променя на червено.
- 6 Инспектирайте дисплея за всякакви аномалии.
- 7 Повторете стъпки 5 и 6 за инспектиране на дисплея при зелено, синьо, черно, бяло и екрани с текст.

Тестът свършва, когато се появи екран с текст. За изход натиснете отново **Бутон 1**.

Ако не откриете аномалии в работата на екрана с помощта на вградения диагностичен инструмент, мониторът функционира правилно. Проверете видеокартата и компютъра.

Винаги да се включва зареждане USB Type-C

Мониторът Ви позволява да зареждате своя ноутбук или мобилни устройства чрез кабел USB Type-C, когато мониторът е изключен. Вижте [USB-C Charging \(USB-C зареждане\)](#) за повече информация. Тази функция е достъпна само при версия на фирмуера на монитора M3B106 или по-нова.

Може да проверите текущата версия на Вашия фърмуер тук: [Firmware \(Фирмуер\)](#). Ако опцията не е достъпна, отидете на уебсайта за изтегляне и поддръжка на Dell за най-новата инсталационна програма (**Monitor Firmware Update Utility.exe**) и направете справка с Инструкции за актуализиране на фърмуера, ръководство на потребителя: www.dell.com/U3818DW.

Често срещани проблеми

Следната таблица съдържа обща информация за често срещани проблеми на монитора, с които може да се сблъскате, и възможните решения:

Общи симптоми	С какво се сблъсквате	Вероятни разрешения
Няма видео/ индикаторът на захранването е изключен	Няма картина	<ul style="list-style-type: none"> Уверете се, че видеокабелът, свързващ монитора и компютъра, е свързан правилно и сигурно. Проверете дали контактът функционира правилно с помощта на друго електрическо оборудване. Уверете се, че бутонът на захранването е натиснат докрай. Уверете се, че е избран правилният източник чрез меню Input Source (Източник на входен сигнал).
Няма видео/ индикаторът на захранването е включен	Няма картина или яркост	<ul style="list-style-type: none"> Увеличава контролите на яркостта и контраста чрез OSD. Извършете самодиагностика на функциите на монитора. Проверете за огънати или счупени изводи на конектора на видеокабела. Пуснете вградената самодиагностика. Уверете се, че е избран правилният източник чрез меню Input Source (Източник на входен сигнал).
Лош фокус	Картината е неясна, замъглена или с остатъчен образ	<ul style="list-style-type: none"> Елиминирайте удължителните видеокабели. Възстановява фабричните настройки на монитора. Промените разделителната способност на видеото на правилните пропорции.
Нестабилно/ накъсано видео	Картина на вълни или фино движение	<ul style="list-style-type: none"> Възстановява фабричните настройки на монитора. Проверете екологичните фактори. Преместете монитора и тествайте в друга стая.
Липсващи пиксели	На LCD екрана има точки	<ul style="list-style-type: none"> Направете цикъл от включване и изключване. Пиксел, който постоянно не свети, представлява естествен дефект, който може да възникне в LCD технологията. За повече информация относно Политиката за качество на мониторите на Dell и Политиката за пикселите, вижте уеб сайта за поддръжка на Dell: http://www.dell.com/support/monitors.

Остатъчни пиксели	На LCD екрана има ярки точки	<ul style="list-style-type: none"> • Направете цикъл от включване и изключване. • Пиксел, който постоянно не свети, представлява естествен дефект, който може да възникне в LCD технологията. • За повече информация относно Политиката за качество на мониторите на Dell и Политиката за пикселите, вижте уеб сайта за поддръжка на Dell: http://www.dell.com/support/monitors.
Проблеми с яркостта	Картината е твърде тъмна или ярка	<ul style="list-style-type: none"> • Възстановява фабричните настройки на монитора. • Регулира контролите на яркостта и контраста чрез OSD.
Геометрично изкривяване	Екранът не е центриран правилно	<ul style="list-style-type: none"> • Възстановява фабричните настройки на монитора. • Регулирайте хоризонталните и вертикалните контроли чрез OSD.
Хоризонтални/вертикални линии	На екрана има една или повече линии	<ul style="list-style-type: none"> • Възстановява фабричните настройки на монитора. • Извършете проверка с функцията за самодиагностика на монитора и определете дали тези редове също са в режим за самодиагностика. • Проверете за огънати или счупени изводи на конектора на видеокабела. • Пуснете вградената самодиагностика.
Проблеми при синхронизацията	Екранът е кодиран или изглежда накъсан	<ul style="list-style-type: none"> • Възстановява фабричните настройки на монитора. • Извършете проверка с функцията за самодиагностика на монитора и определете дали екранът изглежда объркано в режима за самодиагностика. • Проверете за огънати или счупени изводи на конектора на видеокабела. • Рестартирайте компютъра в <i>безопасен режим</i>.
Проблеми, свързани с безопасността	Видими следи от пушек или искри	<ul style="list-style-type: none"> • Не предприемайте каквито и да било стъпки за отстраняване на неизправности. • Свържете се с Dell незабавно.
Периодични проблеми	Неизправности при включване и изключване на монитора	<ul style="list-style-type: none"> • Уверете се, че видеокабелът, свързващ монитора и компютъра, е свързан правилно и сигурно. • Възстановява фабричните настройки на монитора. • Извършете проверка с функцията за самодиагностика на монитора и определете дали повтарящите се проблеми се появяват в режима за самодиагностика.
Липсва цвят	Картината няма цвят	<ul style="list-style-type: none"> • Извършете самодиагностика на функциите на монитора. • Уверете се, че видеокабелът, свързващ монитора и компютъра, е свързан правилно и сигурно. • Проверете за огънати или счупени изводи на конектора на видеокабела.

Грешен цвят	Цветовите на картината не са хубави	<ul style="list-style-type: none"> Променете настройките на Preset Modes (Готови режими) в меню Color (Цвят) на OSD на приложението. Регулирайте стойностите R/G/B в Custom Color (Потребителски цвят) в OSD Color (Цвят). Променете Input Color Format (Входящ цвят) да бъде PC RGB или YPbPr в OSD менюто Color (Цвят). Пуснете вградената самодиагностика.
Задържане на образ от статично изображение, оставено на монитора продължително време	Лека сянка от статично изображение се появява на екрана	<ul style="list-style-type: none"> Използвайте функцията Управление на захранването, за да изключите монитора по всяко време, когато не се използва (за повече информация вижте Режими за управление на захранването). Като алтернатива можете да използвате динамично променящ се скрийнсейвър.

Проблеми, специфични за продукта

Специфични симптоми	С какво се сблъсквате	Вероятни разрешения
Образът на екрана е твърде малък	Изображението е центрирано, но не заема цялата зрителна област	<ul style="list-style-type: none"> Проверете настройка Aspect Ratio (Пропорции) в OSD меню Display (Дисплей). Възстановява фабричните настройки на монитора.
Мониторът не може да се регулира с бутоните на предния панел	OSD не се появява на екрана	<ul style="list-style-type: none"> Изключете монитора, извадете захранващия кабел, включете го отново, след което включете монитора. Проверете дали OSD е заключено. Ако да, натиснете и задържете бутона Меню/функционалния бутон до бутона Захранване в продължение на 4 секунди за отключване (за повече информация вижте Lock (Заключване)).
Няма входен сигнал при натискане на потребителски контроли	Няма картина, LED индикаторът свети бяло	<ul style="list-style-type: none"> Проверете източника на сигнала. Уверете се, че компютърът не е в икономичен режим чрез преместване на мишката или натискане на произволен клавиш на клавиатурата. Проверете дали сигналният кабел е включен правилно. Включете отново сигналния кабел ако е необходимо. Нулирайте компютъра или видеоплейъра.
Картината не запълва целия екран	Картината не може да заеме цялата височина или ширина на екрана	<ul style="list-style-type: none"> Заради различните видеоформати (пропорции) на DVD, мониторът може да не показва съдържанието на цял екран. Пуснете вградената самодиагностика.

Проблеми, специфични за универсална серийна шина (USB)

Специфични симптоми	С какво се сблъсквате	Вероятни разрешения
USB интерфейсът не работи	Периферните USB устройства не работят	<ul style="list-style-type: none">• Проверете дали мониторът е включен.• Свържете отново upstream кабела към Вашия компютър.• Свържете отново USB периферни устройства (downstream конектор).• Изключете монитора, след което го включете отново.• Рестартирайте компютъра.• Някои USB устройства като преносими твърди дискове изискват по-висок електрически ток; свържете устройството директно към компютърната система.• Изключете един upstream USB кабел, когато използвате две upstream връзки.
Портът USB Type-C не е за запазване	Периферните USB устройства не могат да се зареждат	<ul style="list-style-type: none">• Проверете дали свързаното устройство е съвместимо с техническите данни на USB-C. Портът USB Type-C поддържа USB 3.1 със скорост до 10 Gbps и изходна мощност от 95 W.• Използвайте само кабела USB Type-C, предоставен с Вашия монитор.
Суперскоростният USB 3.0 интерфейс е твърде бавен	Суперскоростни USB 3.0 периферни устройства работят бавно или не работят изобщо	<ul style="list-style-type: none">• Проверете дали Вашият компютър е съвместим с USB 3.0.• Някои компютри имат USB 3.0, USB 2.0, и USB 1.1 портове. Уверете се, че се използва правилен USB порт.• Свържете отново upstream кабела към Вашия компютър.• Свържете отново USB периферни устройства (downstream конектор).• Рестартирайте компютъра.
Безжичната мишка не работи или се бави	Не отговаря или отговаря бавно	<ul style="list-style-type: none">• Увеличете разстоянието между USB 3.0 периферни устройства и безжичния USB приемател.• Позиционирайте своя USB приемател възможно най-близо до безжичната мишка.• Използвайте USB удължител, за да разположите безжичния USB приемател възможно най-далеч от USB 3.0 порта.

Проблеми, специфични за високоговорителите

Специфични симптоми	С какво се сблъсквате	Вероятни разрешения
От високоговорителите няма звук	Не се чува звук	<ul style="list-style-type: none">• Изключете монитора, извадете захранващия кабел на монитора, включете го отново, след което включете монитора.• Проверете дали връзката на аудиокабела е свързана както трябва към Аудио Line Out порта на компютъра.• Извадете аудиокабела от Аудио Line Out порта.• Възстановява фабричните настройки на монитора.

ПРЕДУПРЕЖДЕНИЕ: Инструкции за безопасност

 **ПРЕДУПРЕЖДЕНИЕ:** Използването на контроли, настройки и процедури, различни от описаните в тази документация, може да доведат до риск от удар, опасност от електрически ток и/или механични опасности.

За повече информация относно инструкциите за безопасност, вижте Безопасност, околна среда и нормативна информация (SERI).

Обявления на ФКК (само за САЩ) и друга регулаторна информация

За обявления на ФКК и друга регулаторна информация, вижте веб сайта за съвместимост с нормативната уредба на адрес www.dell.com/regulatory_compliance.

Свързване с Dell

За клиенти в Съединените американски щати, позвънете на **800-WWW-DELL (800-999-3355)**.

 **ЗАБЕЛЕЖКА:** Ако нямате активна интернет връзка, можете да намерите информация за контакт във Вашата фактура, разписката за опаковане, касовата бележка или продуктовия каталог на Dell.

Dell предлага няколко опции за онлайн и телефонна поддръжка и обслужване. Наличността варира според държавата и продукта, а някои услуги може да не са налични за Вашия район.

- Онлайн техническа помощ — www.dell.com/support/monitors
- Връзка с Dell — www.dell.com/contactdell