



Màn Hình Dell UltraSharp 27 - U2722D/U2722DX/U2722DE

Cẩm Nang Hướng Dẫn Sử Dụng

Model: U2722D/U2722DX/U2722DE
Model tiêu chuẩn: U2722D/U2722DEt



-  **LƯU Ý: LƯU Ý** cho biết thông tin quan trọng giúp bạn sử dụng máy tính hiệu quả hơn.
-  **CHÚ Ý: CHÚ Ý** cho biết thiệt hại tiềm ẩn đối với phần cứng hoặc mất dữ liệu nếu bạn không thực hiện theo các hướng dẫn.
-  **CẢNH BÁO: CẢNH BÁO** cho biết nguy cơ gây thiệt hại tài sản, tổn thương cơ thể hoặc chết người.

Bản quyền © 2021 Dell Inc. hoặc các công ty trực thuộc của Dell. Bảo lưu mọi bản quyền. Dell, EMC và các thương hiệu khác là thương hiệu của Dell Inc. hoặc các công ty trực thuộc của Dell. Các nhãn hiệu khác có thể là của các chủ sở hữu tương ứng.

Nội dung

Hướng Dẫn An Toàn	6
Giới thiệu về màn hình của bạn	7
Thành phần của gói hàng	7
Tính năng sản phẩm	8
Nhận biết các bộ phận và hệ thống điều khiển	10
Mặt trước	10
Mặt sau	11
Mặt dưới	12
Thông số kỹ thuật màn hình	15
Thông số kỹ thuật độ phân giải	17
Chế độ hiển thị cài sẵn	17
Các Chế Độ Truyền Tải Đa Dải DP (MST)	18
Chế độ Truyền tải Đa luồng USB-C MST (MST) (chỉ tương thích với U2722DE)	18
Thông số kỹ thuật điện	18
Đặc điểm vật lý	19
Đặc điểm môi trường	21
Cách gán châu cắm	22
Cắm và Chạy	30
Chính sách chất lượng và điểm ảnh màn hình LCD	30
Phù hợp cơ địa	30
Xử lý và di chuyển màn hình của bạn	32
Hướng dẫn bảo dưỡng	33
Vệ sinh màn hình của bạn	33
Lắp đặt màn hình	34
Lắp giá đỡ	34
Sử Dụng Phụ Kiện Mở Rộng Chỉnh Nghiêng, Xoay Vòng và Chỉnh Dọc	37



Phụ Kiện Mở Rộng Chỉnh Nghiêng, Xoay Vòng và Chỉnh Dọc	37
Xoay Màn Hình	37
Cài đặt cấu hình cho màn hình trên máy tính sau khi quay. . .	38
Xếp gọn dây cáp	39
Kết Nối Màn Hình Của Bạn	40
U2722D/U2722DX	40
U2722DE	43
Đồng Bộ Nút Nguồn Dell (DPBS)(chỉ tương thích với U2722DE)46	
Kết nối với màn hình để kích hoạt DPBS lần đầu	48
Sử dụng chức năng DPBS	49
Kết nối màn hình để kích hoạt chức năng USB-C Multi-Stream Transport (MST - Truyền Tải Đa Dải USB-C)	51
Kết nối màn hình để kích hoạt USB-C	52
Cố định màn hình bằng khóa Kensington (tùy chọn)	54
Tháo giá đỡ màn hình	55
Treo Tường (Tùy chọn)	56
Sử dụng màn hình	57
Bật nguồn màn hình	57
Dùng phím điều khiển	57
Dùng Bộ Kích Hoạt Menu.	58
Nút-mặt trước	60
Sử Dụng Menu Chính(OSD)	61
Dùng chức năng khóa OSD.	78
Cài Đặt Ban Đầu	81
Thông tin cảnh báo OSD	82
Cài đặt độ phân giải tối đa	85
Multi-Monitor Sync (MMS).	86
Các Thiết Đặt OSD sẽ được Đồng Bộ	87
Thiết đặt Multi-Monitor Sync (MMS)	87
Cài đặt Chuyển Đổi USB KVM(chỉ tương thích với U2722DE)	88
Cài đặt KVM Tự Động(chỉ tương thích với U2722DE).	91



Khắc phục sự cố	93
Tự kiểm tra93
Chẩn đoán tích hợp.94
Các sự cố thường gặp95
Sự Cố của Tầng Sản Phẩm Cụ Thể97
Các sự cố liên quan đến Buýt Nối Tiếp Đa Năng (USB)99
Phụ Lục	101
Các thông báo FCC (chỉ áp dụng ở Mỹ) và thông tin quy định khác 101
Liên hệ với Dell 101
Cơ sở dữ liệu của sản phẩm EU để ghi trên nhãn năng lượng và bảng thông tin sản phẩm 101



Hướng Dẫn An Toàn

⚠ CẢNH BÁO: Nếu điều khiển, điều chỉnh hoặc thực hiện các thao tác không giống như nêu trong hướng dẫn này có thể sẽ khiến cho sản phẩm bị sốc, chập điện và/hoặc hỏng cơ học.

- Đặt màn hình trên bề mặt chắc chắn và xử lý cẩn thận. Màn hình dễ vỡ và có thể bị hỏng nếu bị rơi hoặc va đập mạnh.
- Cần đảm bảo màn hình có định mức dòng điện tương ứng với nguồn AC tại nơi sử dụng.
- Giữ màn hình ở nhiệt độ phòng. Lạnh hoặc nóng quá mức có thể tác động xấu đến thành phần tinh thể lỏng của màn hình.
- Không để màn hình bị rung lắc hoặc va đập mạnh. Ví dụ, không đặt màn hình bên trong cốp xe.
- Rút phích cắm màn hình khi không sử dụng trong một khoảng thời gian dài.
- Để tránh bị điện giật, không tháo nắp hoặc chạm vào bên trong màn hình.

Để biết thông tin về hướng dẫn an toàn, xem mục Thông Tin An Toàn, Môi Trường và Quy Định (SERI).





Giới thiệu về màn hình của bạn

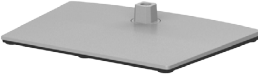

Thành phần của gói hàng

Màn hình của bạn được vận chuyển kèm theo các linh kiện được liệt kê trong bảng dưới đây. Nếu thiếu bất kỳ linh kiện nào, vui lòng liên hệ với Dell. Để biết thêm thông tin, vui lòng [Liên hệ với Dell](#).

LƯU Ý: Một số linh kiện là không bắt buộc và có thể không được gửi kèm với màn hình của bạn. Một số tính năng có thể không có sẵn ở một số quốc gia.

	Hiển thị
	Giá đỡ
	Chân đế
	Cáp điện (khác nhau tùy từng quốc gia)
	1.8 M Cáp DisplayPort (kết nối giữa các DisplayPort)(chỉ tương thích với U2722D/U2722DE)
	Cáp USB-C1.0 M (A nối C)



	<p>Cáp USB-C1.0 M (C nối C)(chỉ tương thích với U2722DE)</p>
	<p>Cáp HDMI 1.8 M (chỉ tương thích với U2722DX)</p>
	<ul style="list-style-type: none"> • Cẩm Nang Hướng Dẫn Cài Đặt Nhanh • Thông tin về an toàn, môi trường và quy định • Báo cáo hiệu chỉnh gốc

Tính năng sản phẩm

Màn hình **Dell UltraSharp U2722D/U2722DX/U2722DE** có một màn hình tinh thể lỏng (LCD) tranzito màng mỏng (TFT) ma trận hoạt động và đèn nền LED. Các tính năng của màn hình bao gồm:

- Hiện thị vùng xem 68,47 cm (27,0 inch) (đo theo đường chéo).
Độ phân giải 2560 x 1440 (16:9) với khả năng hỗ trợ toàn màn hình cho độ phân giải thấp hơn.
- Góc nhìn rộng với màu 100% sRGB và 100% Rec.709 cùng Delta trung bình E<2.
- Có thể điều chỉnh linh hoạt nghiêng, xoay và mở rộng theo chiều dọc.
- Có các lỗ treo 100mm theo đúng tiêu chuẩn của Hiệp Hội Tiêu Chuẩn Video Điện Tử (VESA™) và các giá đỡ tháo lắp dễ dàng để thuận tiện cho việc lắp đặt.
- Mép được thi công vát siêu mỏng giúp giảm thiểu tối đa khe hở trong quá trình sử dụng tích hợp nhiều màn hình, nhờ vậy mà dễ dàng hơn trong việc lắp đặt, mang lại trải nghiệm góc nhìn tinh tế.
- Kết nối kỹ thuật số mở rộng với DP giúp màn hình không bị lỗi thời.
- USB-C giúp cấp nguồn cho laptop tương thích trong khi nhận các tín hiệu video và dữ liệu(chỉ tương thích với U2722DE).
- Các cổng USB-C và RJ45 mang lại trải nghiệm kết nối internet chỉ bằng một cáp duy nhất(chỉ tương thích với U2722DE).
- Tích hợp tính năng Plug and play (Cắm và Chạy) nếu hệ thống của bạn hỗ trợ.
- Có các nút điều chỉnh Hiển Thị Trên Màn Hình (OSD) để dễ dàng cài đặt và tối ưu hóa màn hình.



- Khóa các nút nguồn và OSD.
 - Khe khóa an toàn.
 - ≤ 0.3 W Ở Chế Độ Tắt.
 - Hỗ trợ chế độ Picture by Picture (PBP) trên .
 - Cho phép người dùng chuyển đổi chức năng USB KVM khi ở chế độ PBP trên (chỉ tương thích với U2722DE).
 - Màn hình được thiết kế có tính năng Đồng Bộ Nút Nguồn Dell (DPBS) để điều khiển trạng thái nguồn của hệ thống máy tính từ nút nguồn trên màn hình(chỉ tương thích với U2722DE).*
 - Màn Hình cho phép ghép chuỗi nhiều màn hình thông qua DisplayPort để đồng bộ nhóm thiết đặt OSD định sẵn chạy ngầm bằng chức năng Multi-Monitor Sync (MMS).
 - Cho phép Thay Đổi Bảng Điều Khiển Miễn Phí để bạn yên tâm sử dụng.
 - Mắt được thoải mái tối ưu do màn hình không nhấp nháy giúp giảm thiểu phát xạ ánh sáng xanh.
 - Màn Hình sử dụng tấm panel ít Ánh Sáng Xanh và tuân thủ chuẩn TUV Rheinland (Giải Pháp Phần Cứng) ở các model cài đặt mặc định/tái thiết về mặc định.
 - Giảm ánh sáng xanh có hại phát ra từ màn hình để mắt của bạn được thoải mái hơn khi nhìn.
 - Màn hình được tích hợp công nghệ Flicker-Free, tức là không tạo ra các hiện tượng nhấp nháy nhìn được bằng mắt, tạo cảm giác dễ chịu khi xem, mắt sẽ không bị mỏi và căng.
- * Hệ thống máy tính có hỗ trợ DPBS là Dell OptiPlex 7090/3090 Ultra.

⚠ CẢNH BÁO: Ánh sáng xanh từ màn hình về lâu dài có thể gây hại cho mắt, ví dụ như gây mỏi mắt hoặc khô mắt do thiết bị số.



Nhận biết các bộ phận và hệ thống điều khiển

Mặt trước

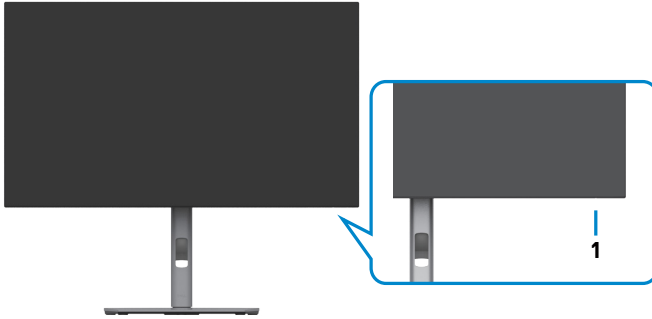

Nhãn	Mô Tả	Sử dụng
1	Đèn LED báo nguồn	Đèn trắng sáng ổn định cho biết màn hình đang bật và hoạt động bình thường. Đèn trắng sáng nhấp nháy cho biết màn hình đang ở Chế Độ Chờ.



Mặt sau









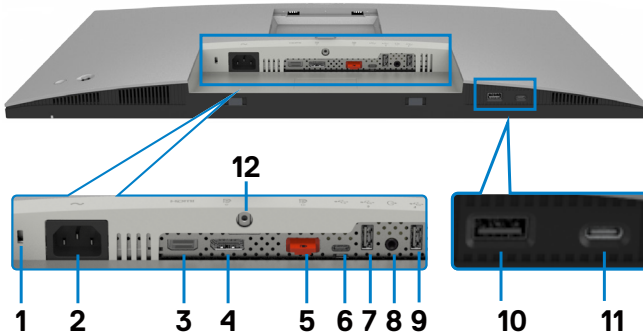

Nhãn	Mô Tả	Sử dụng
1	Các lỗ lắp VESA (nắp VESA đính kèm phía sau 100 mm x 100 mm)	Màn hình treo tường sử dụng bộ giá treo tường tương thích VESA (100 mm x 100 mm).
2	Nhãn theo quy định	Liệt kê các thông số chấp nhận theo quy định.
3	Nút nhả giá đỡ	Nhả giá đỡ ra khỏi màn hình.
4	Nút Bật/Tắt nguồn	Để bật hoặc tắt màn hình.
5	Phím điều khiển	Dùng để điều khiển menu OSD. Để biết thêm thông tin, vui lòng xem Sử dụng màn hình .
6	Địa chỉ MAC, mã vạch, số xê-ri và nhãn Thẻ Dịch Vụ	Xem nhãn này nếu bạn cần liên hệ với Dell để được hỗ trợ kỹ thuật. Thẻ Dịch Vụ là thẻ thông tin duy nhất gồm cả chữ và số giúp chuyên viên kỹ thuật của Dell nhận biết được các phụ kiện phần cứng có trong máy tính của bạn và tìm thông tin bảo hành.
7	Khe quản lý cáp	Được sử dụng để sắp xếp các dây cáp bằng cách luồn qua khe.





Mặt dưới

U2722D/U2722DX







Nhãn	Mô Tả	Sử dụng
1	Khe khóa an toàn	Bảo vệ màn hình bằng khóa cáp an toàn (bán riêng).
2	 Kết nối nguồn điện	Nối cáp nguồn.
3	 Cổng HDMI	Nối máy tính của bạn với cáp nguồn.
4	 Đầu cắm DP (vào)	Kết nối với máy tính của bạn bằng cáp DisplayPort.
5	 Đầu cắm DP (ra) 	Đầu ra DP cho màn hình tương thích chuẩn MST (truyền tải đa luồng). Để bật MST, tham khảo hướng dẫn ở phần “ Kết nối màn hình cho chức năng MST DP ”. LƯU Ý: Rút phích cắm cao su ra khi sử dụng đầu nối DP ra.
6	 USB-C upstream	Kết nối với máy tính của bạn bằng cáp USB (A tới C hoặc C tới C). Sau khi cắm, bạn có thể sử dụng các kết nối USB downstream có trên màn hình.
7,9,10	 Super speed USB 10 Gbps (USB 3.2 Gen 2) (3)	Kết nối với USB của bạn. Bạn có thể sử dụng những cổng này sau khi đã kết nối cáp USB (A tới C hoặc C tới C) từ máy tính tới màn hình. Cổng có dấu  ở biểu tượng pin hỗ trợ Sạc Pin Rev. 1.2.



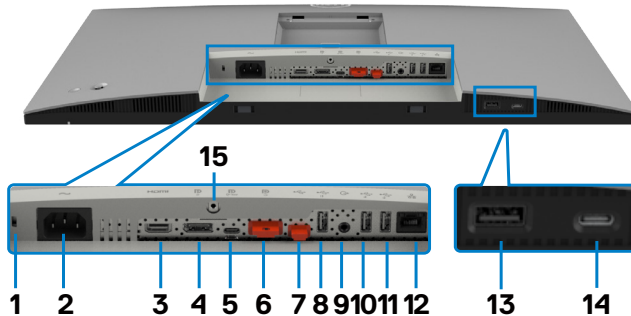









8	 Cổng ra âm thanh	Kết nối với loa để phát âm thanh thông qua các kênh âm thanh HDMI hoặc DisplayPort. Chỉ hỗ trợ âm thanh hai kênh. LƯU Ý: Cổng ra âm thanh không hỗ trợ tai nghe.
11	 Cổng xuôi dòng USB loại C	Cổng có biểu tượng  hỗ trợ 5 V/ 3 A. Kết nối với USB của bạn. Bạn có thể sử dụng những cổng này sau khi đã kết nối cáp USB (A tới C hoặc C tới C) từ máy tính tới màn hình.
12	Chốt giá đỡ	Chốt cố định giá đỡ vào màn hình bằng vít M3 x 8 mm (vít bán riêng).

U2722DE



Nhãn	Mô Tả	Sử dụng
1	Khe khóa an toàn	Bảo vệ màn hình bằng khóa cáp an toàn (bán riêng).
2	 Kết nối nguồn điện	Nối cáp nguồn.
3	 Cổng HDMI	Nối máy tính của bạn với cáp nguồn.
4	 Đầu cắm DP (vào)	Kết nối với máy tính của bạn bằng cáp DisplayPort.



5	 <p>Cổng USB-C (Video + Dữ Liệu)</p>	<p>Kết nối với máy tính của bạn bằng cáp USB -C. Cổng USB-C mang lại tốc độ truyền nhanh nhất và hỗ trợ chế độ thay thế DP 1.4, độ phân giải cao nhất là 2560 x 1440 tại 60Hz, PD 20V/4.5A, 15V/3A, 9V/3A, 5V/3A. LƯU Ý: USB-C không được hỗ trợ trên các phiên bản hệ điều hành Windows trước Windows 10.</p>
6	 <p>Đầu cắm DP (ra)</p> 	<p>Đầu ra DP cho màn hình tương thích chuẩn MST (truyền tải đa luồng). Để bật MST, tham khảo hướng dẫn ở phần “Kết nối màn hình cho chức năng MST DP”. LƯU Ý: Rút phích cắm cao su ra khi sử dụng đầu nối DP ra.</p>
7	 <p>USB-C upstream</p> 	<p>Kết nối với máy tính của bạn bằng cáp USB (A tới C hoặc C tới C). Sau khi cắm, bạn có thể sử dụng các kết nối USB downstream có trên màn hình. LƯU Ý: Rút phích cắm cao su ra khi sử dụng đầu nối USB-C.</p>
8,10, 11,13	 <p>Super speed USB 10 Gbps (USB 3.2 Gen 2) (4)</p>	<p>Kết nối với USB của bạn. Bạn có thể sử dụng những cổng này sau khi đã kết nối cáp USB (A tới C hoặc C tới C) từ máy tính tới màn hình. Cổng có dấu  ở biểu tượng pin hỗ trợ Sạc Pin Rev. 1.2.</p>
9	 <p>Cổng ra âm thanh</p>	<p>Kết nối với loa để phát âm thanh thông qua các kênh âm thanh HDMI hoặc DisplayPort. Chỉ hỗ trợ âm thanh hai kênh. LƯU Ý: Cổng ra âm thanh không hỗ trợ tai nghe.</p>
12	 <p>Đầu nối RJ-45</p>	<p>Kết Nối Internet. Bạn có thể truy cập Internet qua RJ45 chỉ sau khi đã kết nối USB (A tới C hoặc C tới C) giữa máy tính và màn hình.</p>
14	 <p>Cổng xuôi dòng USB loại C</p>	<p>Cổng có biểu tượng  hỗ trợ 5 V/ 3 A. Kết nối với USB của bạn. Bạn có thể sử dụng những cổng này sau khi đã kết nối cáp USB (A tới C hoặc C tới C) từ máy tính tới màn hình.</p>
15	<p>Chốt giá đỡ</p>	<p>Chốt cố định giá đỡ vào màn hình bằng vít M3 x 8 mm (vít bán riêng).</p>



Thông số kỹ thuật màn hình

Mẫu	U2722D/U2722DX	U2722DE
Loại màn hình	Active matrix - TFT LCD	
Loại panel	Công nghệ chuyển đổi tích hợp	
Tỷ lệ khung hình	16:9	
Kích thước hình ảnh hiển thị		
Chéo	68,47 cm (27 in.)	
Vùng hiệu dụng		
Ngang	596,74 mm (23,49 in.)	
Dọc	335,66 mm (13,22 in.)	
Diện tích	200301,74 mm ² (310.47 in. ²)	
Khoảng cách giữa các điểm ảnh	0,2331 mm x 0,2331 mm	
Điểm ảnh / inch (PPI)	108,78	
Góc nhìn		
Ngang	178° (tiêu chuẩn)	
Dọc	178° (tiêu chuẩn)	
Độ sáng	350 cd/m ² (tiêu chuẩn)	
Hệ số tương phản	1000 to 1 (tiêu chuẩn)	
Lớp phủ màn hình hiển thị	Xử lý chống lóa cho lớp vỏ cứng bộ phận cực phía trước (3H)	
Đèn nền	LED	
Thời gian phản hồi (Theo màu xám)	5 ms (chế độ nhanh) 8 ms (Chế độ THƯỜNG)	
Độ sâu màu	1,07 tỷ màu	
Gam màu*	100% sRGB 100% Rec. 709 95% DCI-P3	
Độ chính xác hiệu chỉnh	Delta E < 2 (trung bình)(sRGB, Rec. 709)	



Kết nối	<ul style="list-style-type: none"> • 1 x DP1,4 (HDCP1,4) • 1 x HDMI1,4 • 1 x USB -C (USB 3.2 Gen2, 10Gbps) upstream(Chỉ dữ liệu) • 1 x cổng DP (đầu ra) • 1 x Cổng ra âm thanh (giắc 3,5 mm) • 2 x cổng downstream USB-A (USB 3.2 Gen2,10Gbps) <p>Truy Cập Nhanh:</p> <ul style="list-style-type: none"> • 1 x USB-A (USB 3.2 Gen2,10 Gbps) với công suất sạc BC 1.2 • 1 x cổng downstream USB-C (USB 3.2 Gen2,10Gbps,15 W) 	<ul style="list-style-type: none"> • 1 x DP1,4 (HDCP1,4) • 1 x HDMI1,4 • 1 x USB -C (DP 1.4, PD: 90W, 2/4 lanes switch USB 3.2 Gen2, 10Gbps) upstream • 1 x USB -C (USB 3.2 Gen2, 10Gbps) upstream • 1 x cổng DP (đầu ra) • 1 x Cổng ra âm thanh (giắc 3,5 mm) • 3 x cổng downstream USB-A (USB 3.2 Gen2,10Gbps) • 1 x RJ45 <p>Truy Cập Nhanh:</p> <ul style="list-style-type: none"> • 1 x USB-A (USB 3.2 Gen2,10 Gbps) với công suất sạc BC 1.2 • 1 x cổng downstream USB-C (USB 3.2 Gen2,10Gbps,15 W)
Chiều rộng viền (viền màn hình tiếp giáp vùng hiệu dụng)		
Trên cùng Trái/Phải Phía dưới	7,30 mm 7,30 mm 9,05 mm	
Điều chỉnh		
Giá đỡ có thể điều chỉnh chiều cao	150 mm	
Độ nghiêng	-5° đến 21°	
Xoay	-45° đến 45°	
Trục	-90° đến 90°	
Sắp xếp dây cáp	Có	
Tương Thích Trình Quản Lý Màn Hình Dell (DDM)	Dễ Dàng Sắp Xếp và các tính năng chủ đạo khác	



An toàn	Khe khóa an toàn (khóa cáp được bán riêng)
---------	--

* Chỉ có ở bảng điều khiển bản địa, theo Chế Độ Tùy Biến có sẵn.

Thông số kỹ thuật độ phân giải

Dải quét ngang	30 kHz đến 90 kHz
Dải quét dọc	49 Hz đến 76 Hz
Độ phân giải cài sẵn tối đa	2560 x 1440 ở mức 60 Hz
Khả năng hiển thị video (HDMI)	480i, 480p, 576i, 560p, 720p, 1080i, 1080p
Khả năng hiển thị video (có thể chuyển đổi giữa DP và USB-C)	480p, 560p, 720p, 1080p

Chế độ hiển thị cài sẵn

Chế độ hiển thị	Tần số quét ngang (kHz)	Tần số quét dọc (Hz)	Đồng hồ pixel (MHz)	Cực Đồng Bộ (Ngang/Dọc)
IBM, 720 x 400	31,47	70,08	28,32	-/+
VESA, 640 x 480	31,47	59,94	25,18	-/-
VESA, 640 x 480	37,50	75,00	31,50	-/-
VESA, 800 x 600	37,88	60,32	40,00	+/+
VESA, 800 x 600	46,88	75,00	49,50	+/+
VESA, 1024 x 768	48,36	60,00	65,00	-/-
VESA, 1024 x 768	60,02	75,03	78,75	+/+
VESA, 1152 x 864	67,50	75,00	108,00	+/+
VESA, 1280 x 1024	63,98	60,02	108,00	+/+
VESA, 1280 x 1024	79,98	75,02	135,00	+/+
VESA, 1600 x 1200	75,00	60,00	162,00	+/+
CTA, 1920 x 1080	67,50	60,00	148,50	+/+
VESA, 1920 x 1200	74,04	59,95	154,00	+/-
VESA, 2048 x 1080	66,66	59,98	147,18	+/-
VESA, 2048 x 1080	26,37	24,00	58,23	+/-
CVR, 2560 x 1440	88,79	59,95	241,50	+/-



Các Chế Độ Truyền Tài Đa Dải DP (MST)

Màn hình Nguồn MST	Số lượng màn hình ngoài tối đa có thể được hỗ trợ 2560 x 1440 ở mức 60 Hz
2560 x 1440 ở mức 60 Hz	2

LƯU Ý: Độ phân giải màn hình bên ngoài tối đa được hỗ trợ chỉ là 2560 x 1440 ở mức 60 Hz.

Chế độ Truyền tài Đa luồng USB-C MST (MST) (chỉ tương thích với U2722DE)

Thông tin màn hình OSD: Tốc độ kết nối (hiện tại)	Số lượng màn hình ngoài tối đa có thể được hỗ trợ 2560 x 1440 ở mức 60 Hz
HBR3	2
HBR2	1

Thông số kỹ thuật điện

Màu	U2722D	U2722DX	U2722DE
Tín hiệu đầu vào video	<ul style="list-style-type: none"> Tín hiệu video số cho từng cổng vi sai Theo từng cổng vi sai ở mức trở kháng 100 ohm Hỗ trợ đầu vào tín hiệu DP/HDMI/USB-C(chỉ tương thích với U2722DE) 		
Điện áp/tần số/dòng điện đầu vào	100-240 VAC / 50 hoặc 60 Hz \pm 3 Hz / 1,6 A (tối đa)		100-240 VAC / 50 hoặc 60 Hz \pm 3 Hz / 2,4 A (tối đa)
Dòng điện khởi động	120 V: 30 A (Max.) 240 V: 60 A (Max.) Dòng điện vào được đo ở nhiệt độ môi trường 0°C.		120 V: 42 A (Max.) 240 V: 80 A (Max.) Dòng điện vào được đo ở nhiệt độ môi trường 0°C.
Mức tiêu thụ điện	0,3 W (Chế Độ Tắt) ¹ 0,3 W (Chế Độ Chờ) ¹ 20 W (Chế Độ Bật) ¹ 74 W (tối đa) ² 16,11 W (P_{on}) ³ 51,39 kWh (TEC) ³	74 W (tối đa) ² 16,11 W (P_{on}) ³ 51,39 kWh (TEC) ³	0,3 W (Chế Độ Tắt) ¹ 0,3 W (Chế Độ Chờ) ¹ 20,4 W (Chế Độ Bật) ¹ 197 W (tối đa) ² 20,32 W (P_{on}) ³ 66,74 kWh (TEC) ³

¹Theo như được chỉ định tại EU 2019/2021 và EU 2019/2013(chỉ tương thích với U2722D/U2722DE).



² Cài đặt độ tương phản và độ sáng tối đa kèm theo đó là mức tải điện cao nhất trên tất cả các cổng USB.

³ P_{on}: Mức tiêu thụ điện của chế độ bật như quy định trong phiên bản Energy Star 8.0.

TEC: Tổng mức tiêu thụ năng lượng bằng kWh như quy định trong phiên bản Energy Star 8.0.



Tài liệu này chỉ cung cấp thông tin và phản ánh hiệu suất hoạt động ở phòng thí nghiệm. Sản phẩm có thể hoạt động khác nhau, tùy thuộc vào phần mềm, các linh kiện và thiết bị ngoại vi mà quý khách đã đặt mua và chúng tôi không có trách nhiệm phải cập nhật thông tin này. Do đó, quý khách không nên dựa vào thông tin này để đưa ra các quyết định về độ dung sai điện hoặc bằng cách khác. Không có bảo đảm về độ chính xác hoặc sự hoàn chỉnh của sản phẩm được nêu rõ hay ngụ ý.

LƯU Ý: Màn hình này đã được Chứng nhận ENERGY STAR.



Sản phẩm này đủ điều kiện ENERGY STAR trong thiết đặt gốc. Bạn có thể khôi phục thiết đặt này qua chức năng "Đặt lại thiết đặt gốc" trong menu OSD. Việc thay đổi thiết đặt gốc hoặc bật các tính năng khác có thể tăng mức tiêu thụ năng lượng, vượt quá giới hạn ENERGY STAR đã định.

Đặc điểm vật lý

Màu	U2722D/U2722DX	U2722DE
Loại kết nối	<ul style="list-style-type: none">Bộ kết nối DP (DP vào và DP ra trên)Cổng HDMIĐầu ra âm thanhBộ kết nối USB-C(USB 3.2 Gen2, 10Gbps) upstream3 cổng cắm xuôi dòng USB-A(USB 3.2 Gen2, 10Gbps)(có dấu  ở biểu tượng pin hỗ trợ Sạc Pin Rev. 1.2.)cổng downstream USB-C (USB 3.2 Gen2,10Gbps, 15 W)	<ul style="list-style-type: none">Bộ kết nối DP (DP vào và DP ra trên)Cổng HDMICổng USB-CĐầu ra âm thanhBộ kết nối USB-C(USB 3.2 Gen2, 10Gbps) upstream4 cổng cắm xuôi dòng USB-A(USB 3.2 Gen2, 10Gbps)(có dấu  ở biểu tượng pin hỗ trợ Sạc Pin Rev. 1.2.)Cổng RJ45cổng downstream USB-C (USB 3.2 Gen2,10Gbps, 15 W)



Loại cáp tín hiệu	Cáp DP - DP 1,8 M(chỉ tương thích với U2722D/ U2722DE) Cáp HDMI 1,8 M(chỉ tương thích với U2722DX) Cáp USB 3.2 Gen2 C sang C 1,0 M(chỉ tương thích với U2722DE) Cáp USB 3.2 Gen2 C sang C 1,0 M	
Kích thước (có giá đỡ)		
Chiều cao (mở rộng)	535,13 mm (21,07 in)	
Chiều cao (thu gọn)	385,13 mm(15,16 in)	
Chiều rộng	611,34 mm (24,07 in)	
Độ dày	185,00 mm (7,28 in)	
Kích thước (không có giá đỡ)		
Chiều cao	352,01 mm(13,86 in)	
Chiều rộng	611,34 mm (24,07 in)	
Độ dày	49,50 mm (1,95 in)	
Kích thước giá đỡ		
Chiều cao (mở rộng)	428,30 mm (16,86 in)	
Chiều cao (thu gọn)	381,50 mm (15,02 in)	
Chiều rộng	268,00 mm (10,55 in)	
Độ dày	185,00 mm (7,28 in)	
Trọng lượng		
Trọng lượng cả bao bì	9,62 kg (21,21 lb)	10,01 kg (22,06 lb)
Trọng lượng tính cả giá đỡ và dây cáp	6,61 kg (14,57 lb)	7,02 kg (15,47 lb)
Trọng lượng không có phụ kiện giá đỡ (Các móc treo tường hoặc các móc treo theo tiêu chuẩn VESA - không dây cáp)	4,38 kg (9,66 lb)	4,78 kg (10,54 lb)
Trọng lượng của bộ phận giá đỡ	1,81 kg (3,99 lb)	



Đặc điểm môi trường

Các tiêu chuẩn phải tuân thủ	
<ul style="list-style-type: none">• Màn hình được chứng nhận ENERGY STAR.• EPEAT đã được đăng ký tại nơi áp dụng. Đăng ký EPEAT sẽ khác nhau theo từng quốc gia. Truy cập https://www.epeat.net để biết tình trạng đăng ký theo từng quốc gia.• Màn hình được chứng nhận TCO và TCO Edge.• Tuân thủ RoHS.• Màn hình không dùng BFR/PVC (ngoại trừ cáp dùng ngoài).• Đáp ứng yêu cầu điện rò NFPA 99.• Thủy tinh không chứa asen và màn hình không chứa thủy ngân.	
Nhiệt độ	
Hoạt động	0°C - 40°C (32°F - 104°F)
Không hoạt động	-20°C - 60°C (-4°F - 140°F)
Độ ẩm	
Hoạt động	10% đến 80% (không ngưng tụ)
Không hoạt động	5% đến 90% (không ngưng tụ)
Độ cao	
Hoạt động	5.000 m (16.404 ft) (tối đa)
Không hoạt động	12,192 m (40.000 ft) (tối đa)
Công suất tản nhiệt	
U2722D/U2722DX	252,50 đơn vị nhiệt Anh (BTU)/giờ (tối đa) 68,24 đơn vị nhiệt Anh (BTU)/giờ (Chế Độ Bật)
U2722DE	672,19 đơn vị nhiệt Anh (BTU)/giờ (tối đa) 68,24 đơn vị nhiệt Anh (BTU)/giờ (Chế Độ Bật)



Cách gán châu cắm

Đầu cắm DP (vào)

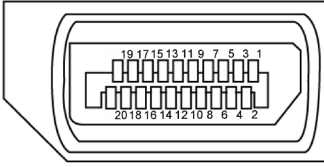

Số châu cắm	Mặt 20 châu của cáp tín hiệu vừa kết nối
1	ML3(n)
2	GND (Tiếp đất)
3	ML3(p)
4	ML2(n)
5	GND (Tiếp đất)
6	ML2(p)
7	ML1(n)
8	GND (Tiếp đất)
9	ML1(p)
10	ML0(n)
11	GND (Tiếp đất)
12	ML0(p)
13	Cấu hình 1
14	Cấu hình 2
15	Kênh AUX (p)
16	GND (Tiếp đất)
17	Kênh AUX (n)
18	Phát hiện cắm nóng
19	Trở về
20	DP_PWR



Đầu cắm DP (ra)

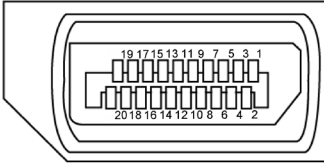

Số chấu cắm	Mặt 20 chấu của cáp tín hiệu vừa kết nối
1	ML0(p)
2	GND (Tiếp đất)
3	ML0(n)
4	ML1(p)
5	GND (Tiếp đất)
6	ML1(n)
7	ML2(p)
8	GND (Tiếp đất)
9	ML2(n)
10	ML3(p)
11	GND (Tiếp đất)
12	ML3(n)
13	Cấu hình 1
14	Cấu hình 2
15	Kênh AUX (p)
16	GND (Tiếp đất)
17	Kênh AUX (n)
18	Phát hiện cắm nóng
19	Trở về
20	DP_PWR



Đầu cắm HDMI

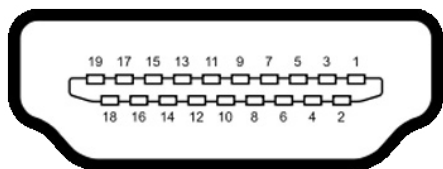

Số chấu cắm	Mặt 19 chấu của cáp tín hiệu vừa kết nối
1	DỮ LIỆU TMDS 2+
2	MÀNG CHẮN DỮ LIỆU TMDS 2
3	DỮ LIỆU TMDS 2-
4	DỮ LIỆU TMDS 1+
5	MÀNG CHẮN DỮ LIỆU TMDS 1
6	DỮ LIỆU TMDS 1-
7	DỮ LIỆU TMDS 0+
8	MÀNG CHẮN DỮ LIỆU TMDS 0
9	DỮ LIỆU TMDS 0-
10	ĐỒNG HỒ TMDS+
11	MÀNG CHẮN ĐỒNG HỒ TMDS
12	ĐỒNG HỒ TMDS-
13	CEC
14	Dành riêng (N.C. trên thiết bị)
15	ĐỒNG HỒ DDC (SCL)
16	DỮ LIỆU DDC (SDA)
17	Tiếp đất DDC/CEC
18	NGUỒN +5 V
19	PHÁT HIỆN CẮM NÓNG



Đầu cắm USB Loại C

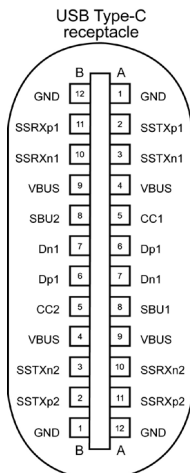



typically connected to a charger
through a Type-C cable

Chốt	Gán Tín Hiệu	Chốt	Gán Tín Hiệu
A1	GND	B12	GND
A2	SSTXp1	B11	SSRXp1
A3	SSTXn1	B10	SSRXn1
A4	VBUS	B9	VBUS
A5	CC1	B8	SBU2
A6	Dp1	B7	Dn1
A7	Dn1	B6	Dp1
A8	SBU1	B5	CC2
A9	VBUS	B4	VBUS
A10	SSRXn2	B3	SSTXn2
A11	SSRXp2	B2	SSTXp2
A12	GND	B1	GND





Buýt nối tiếp đa năng (USB) (U2722D/U2722DX)

Phần này cung cấp cho bạn thông tin về các cổng USB có sẵn trên màn hình.

 **LƯU Ý:** Lên tới 2 A tại cổng kết nối với thiết bị cá nhân của USB (cổng có dấu  ở biểu tượng pin) với các thiết bị sạc pin tuân thủ Rev. 1.2; lên tới 0,9 A trên các cổng ra khác của USB. Dòng điện 3A trên cổng downstream USB Type-C (cổng có biểu tượng ) với các thiết bị tương thích 5V/3A.

Máy tính của bạn có các cổng USB sau đây:

- 1 cổng upstream - ở phía sau.
- 4 cổng downstream - 2 ở dưới, 2 ở phía sau.

Cổng sạc pin - cổng có biểu tượng pin  hỗ trợ khả năng sạc pin nhanh nếu thiết bị tương thích chuẩn BC 1.2. Cổng downstream USB Type-C có biểu tượng  hỗ trợ sạc nhanh nếu thiết bị tương thích với 5V/3A.

 **LƯU Ý:** Các cổng USB trên màn hình chỉ hoạt động khi màn hình đang được bật hoặc ở Chế Độ Chờ. Ở Chế Độ Chờ, nếu cáp USB (Loại A tới Loại C hoặc Loại C tới Loại C) được cắm, các cổng USB có thể hoạt động bình thường. Ngược lại, cần phải làm theo các hướng dẫn cài đặt của Bộ Sạc USB Khác, nếu cài đặt là “Bật Khi Đang ở Chế Độ Chờ”, USB sẽ hoạt động bình thường, nếu là cài đặt khác, USB sẽ không hoạt động. Nếu bạn tắt và bật lại màn hình, các thiết bị ngoại vi cắm vào sẽ mất vài giây để hoạt động bình thường trở lại.

Super speed USB 10Gbps (USB 3.2 Gen2) Thiết bị

Tốc Độ Truyền Dữ Liệu	Tốc độ dữ liệu	Mức Tiêu Thụ Điện Năng Tối Đa (ở từng cổng)
Super speed+	10 Gbps	4,5 W
Super speed	5 Gbps	4,5 W



USB 2.0 Thiết bị

Tốc Độ Truyền Dữ Liệu	Tốc độ dữ liệu	Mức Tiêu Thụ Điện Năng Tối Đa (ở từng cổng)
Hi-Speed	480 Mbps	2,5 W
Full speed	12 Mbps	2,5 W
Tốc độ thấp	1,5 Mbps	2,5 W





Buýt nối tiếp đa năng (USB) (U2722DE)

Phần này cung cấp cho bạn thông tin về các cổng USB có sẵn trên màn hình.

 **LƯU Ý:** Lên tới 2 A tại cổng kết nối với thiết bị cá nhân của USB (cổng có dấu  ở biểu tượng pin) với các thiết bị sạc pin tuân thủ Rev. 1.2; lên tới 0,9 A trên các cổng ra khác của USB. Dòng điện 3A trên cổng downstream USB Type-C (cổng có biểu tượng ) với các thiết bị tương thích 5V/3A.

Máy tính của bạn có các cổng USB sau đây:

- 2 cổng upstream - ở phía sau.
- 5 cổng downstream - 2 ở dưới, 3 ở phía sau.

Cổng sạc pin - cổng có biểu tượng pin  hỗ trợ khả năng sạc pin nhanh nếu thiết bị tương thích chuẩn BC 1.2. Cổng downstream USB Type-C có biểu tượng  hỗ trợ sạc nhanh nếu thiết bị tương thích với 5V/3A.

 **LƯU Ý:** Các cổng USB trên màn hình chỉ hoạt động khi màn hình đang được bật hoặc ở Chế Độ Chờ. Ở Chế Độ Chờ, nếu cáp USB (Loại A tới Loại C hoặc Loại C tới Loại C) được cắm, các cổng USB có thể hoạt động bình thường. Ngược lại, cần phải làm theo các hướng dẫn cài đặt của Bộ Sạc USB Khác, nếu cài đặt là “Bật Khi Đang ở Chế Độ Chờ”, USB sẽ hoạt động bình thường, nếu là cài đặt khác, USB sẽ không hoạt động. Nếu bạn tắt và bật lại màn hình, các thiết bị ngoại vi cắm vào sẽ mất vài giây để hoạt động bình thường trở lại.

Super speed USB 10Gbps (USB 3.2 Gen2) Thiết bị

Tốc Độ Truyền Dữ Liệu	Tốc độ dữ liệu	Mức Tiêu Thụ Điện Năng Tối Đa (ở từng cổng)
Super speed+	10 Gbps	4,5 W
Super speed	5 Gbps	4,5 W
Hi-Speed*	480 Mbps	2,5 W
Full speed*	12 Mbps	2,5 W

 **LƯU Ý:** Tốc độ thiết bị ở Độ Phân Giải Cao đã được chọn.

USB 2.0 Thiết bị

Tốc Độ Truyền Dữ Liệu	Tốc độ dữ liệu	Mức Tiêu Thụ Điện Năng Tối Đa (ở từng cổng)
Hi-Speed	480 Mbps	2,5 W
Full speed	12 Mbps	2,5 W
Tốc độ thấp	1,5 Mbps	2,5 W



USB 3.2 Gen2 (10Gbps)
cổng downstream (Bottom)

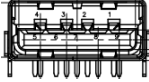

Pin number	Signal name
1	VBUS
2	D-
3	D+
4	GND
5	StdA_SSRX-
6	StdA_SSRX+
7	GND_DRAIN
8	StdA_SSTX-
9	StdA_SSTX+
Shell	Shield

USB 3.2 Gen2 (10Gbps)
cổng downstream (Rear)

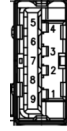

Pin number	Signal name
1	VBUS
2	D-
3	D+
4	GND
5	StdA_SSRX-
6	StdA_SSRX+
7	GND_DRAIN
8	StdA_SSTX-
9	StdA_SSTX+
Shell	Shield

Cổng RJ45 (phía bảng kết nối)(chỉ tương thích với U2722DE)

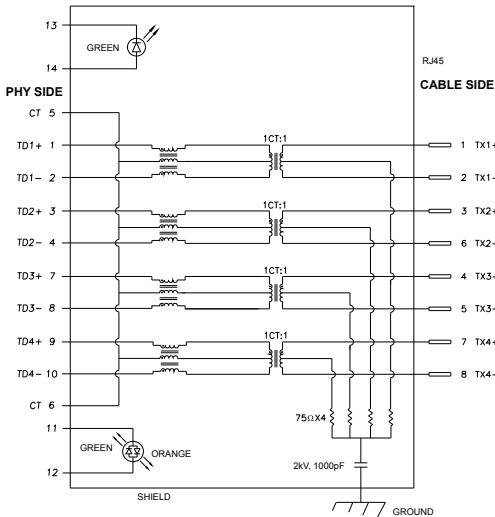

Chốt	Gán Tín Hiệu	Chốt	Gán Tín Hiệu
1	TD1 +	8	TD3 -
2	TD1 -	9	TD4 +
3	TD2 +	10	TD4 -
4	TD2 -	11	GREEN_ORANGE
5	CT	12	GREEN_ORANGE
6	CT	13	GREEN
7	TD3 +	14	GREEN



Cài đặt Driver

Cài đặt Realtek USB GBE Ethernet Controller Driver cho sản phẩm khả dụng với hệ thống của bạn. Có thể tải về từ <https://www.dell.com/support> trong mục "Driver và tải".

Tốc độ ghi dữ liệu nối mạng (RJ45) qua cáp USB-C ưu tiên dữ liệu 1000 Mbps

LƯU Ý: Cổng LAN này đạt tiêu chuẩn 1000Base-T IEEE 802.3az, hỗ trợ Mac Address (Được in trên nhãn model) Pass-thru, Wake-on-LAN (WOL) từ chế độ chờ (chỉ có trên S3) và chức năng PXE Boot, cả 3 tính năng này phụ thuộc vào cài đặt BIOS và phiên bản hệ điều hành.

Trạng thái đèn LED Bộ Kết Nối RJ45(chỉ tương thích với U2722DE):

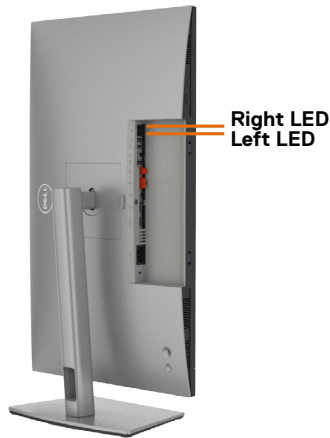

LED	Màu sắc	Mô Tả
LED Đỏ	Màu hổ phách hoặc Màu xanh	Chỉ báo tốc độ: <ul style="list-style-type: none">• Sáng hổ phách - 1000 Mbps• Sáng xanh - 100 Mbps• Tắt - 10 Mbps
LED bên trái	Xanh	Chỉ Báo Hoạt Động / Kết Nối: <ul style="list-style-type: none">• Nhấp Nháy - Có hoạt Động trên cổng.• Sáng Xanh - Kết nối đang được thiết lập.• Tắt - Kết nối không được thiết lập.

LƯU Ý: Cáp RJ45 không phải là phụ kiện tiêu chuẩn đi kèm với sản phẩm.



Cắm và Chạy

Bạn có thể lắp đặt màn hình vào bất kỳ hệ thống nào tương thích với chuẩn Cắm và Chạy (Plug and Play). Màn hình tự động cung cấp cho hệ thống máy tính Dữ Liệu Nhận Dạng Màn Hình Mở Rộng (EDID) liên quan qua các giao thức Kênh Dữ Liệu Hiển Thị (DDC) để hệ thống có thể tự định cấu hình và tối ưu hóa các cài đặt màn hình. Phần lớn các cài đặt màn hình đều là tự động; bạn có thể chọn các cài đặt khác nếu muốn. Để biết thêm thông tin về cách đổi cài đặt màn hình, vui lòng xem [Sử Dụng Màn Hình](#).

Chính sách chất lượng và điểm ảnh màn hình LCD

Trong quá trình sản xuất màn hình LCD không hiếm gặp tình trạng một hoặc nhiều điểm ảnh trở nên cố định ở một trạng thái không thay đổi vốn rất khó nhận biết vì không ảnh hưởng đến chất lượng hiển thị hoặc khả năng sử dụng màn hình. Để biết thêm thông tin về Chính Sách Điểm Ảnh Màn Hình LCD, hãy xem trang Hỗ Trợ của Dell tại: <https://www.dell.com/pixelguidelines>.

Phù hợp cơ địa

△ CHÚ Ý: Sử dụng bàn phím không đúng cách hoặc lâu có thể sẽ dẫn đến chấn thương.

△ CHÚ Ý: Nhìn màn hình lâu có thể sẽ dẫn đến nhức mỏi mắt.

Để thoải mái và hiệu quả khi sử dụng, cần tuân thủ các hướng dẫn sau đây khi cài đặt và khi vận hành hệ thống làm việc trên máy tính của bạn:

- Đặt để máy tính sao cho màn hình và bàn phím nằm đối diện ngay phía trước bạn khi làm việc. Trên thị trường có bán các loại kệ đặc biệt để giúp bạn đặt bàn phím đúng vị trí.
- Để giảm nguy cơ nhức mỏi mắt và đau cổ/tay/lưng/vai do sử dụng màn hình trong thời gian dài, chúng tôi đề xuất bạn:
 1. Đặt màn hình cách tầm mắt của bạn khoảng 20 - 28 inch (50 ~ 70cm).
 2. Nháy mắt thường xuyên để làm ẩm mắt hoặc làm ướt mắt bằng giấy ướt sau khi sử dụng trong thời gian dài.
 3. Nghỉ giải lao thường xuyên khoảng 20 phút sau mỗi hai tiếng.
 4. Không nhìn vào màn hình của bạn và nhìn tập trung vào một vật thể ở xa 20 foot trong vòng ít nhất 20 giây trong giờ giải lao.
 5. Thực hiện duỗi thẳng tay chân để làm giảm căng thẳng ở cổ, tay, lưng, vai trong giờ giải lao.
- Màn hình phải ở ngang tầm mắt hoặc thấp hơn đôi chút khi bạn ngồi đối diện.



- Điều chỉnh độ nghiêng, độ tương phản và độ sáng của màn hình.
- Điều chỉnh ánh sáng xung quanh (ví dụ như đèn phía trên đầu, đèn bàn, rèm cửa ở gần cửa sổ) để giảm độ phản chiếu và lóa sáng trên màn hình.
- Ghế phải có tựa lưng để giúp bạn thoải mái khi ngồi.
- Cẳng tay phải nằm ngang, cổ tay phải linh hoạt ở vị trí sao cho thoải mái khi sử dụng bàn phím hoặc chuột.
- Phải luôn có khoảng trống đủ để đặt bàn tay lên khi sử dụng bàn phím hoặc chuột.
- Nửa hai cánh tay trên phải được thoải mái tự nhiên nhất.
- Phải đảm bảo rằng phần sàn để chân của bạn phải phẳng.
- Khi ngồi, cần đảm bảo trọng lượng của cẳng chân được dồn lên bàn chân chứ không phải duỗi thẳng và co lên phía trước. Điều chỉnh chiều cao ghế hoặc có thể sử dụng phụ kiện kê chân để có được tư thế phù hợp.
- Đa dạng hóa các hoạt động của bạn. Cần sắp xếp công việc sao cho bạn không nhất thiết phải ngồi và làm việc trong thời gian dài. Nên đứng hoặc đi lại thường xuyên theo chu kỳ định sẵn.
- Phía dưới bàn cần thoáng, không có vật cản, không có dây cáp hoặc dây nguồn để không làm ảnh hưởng đến tư thế ngồi thoải mái hoặc cũng để không gây rủi ro bị ngắt nguồn ngoài ý muốn.

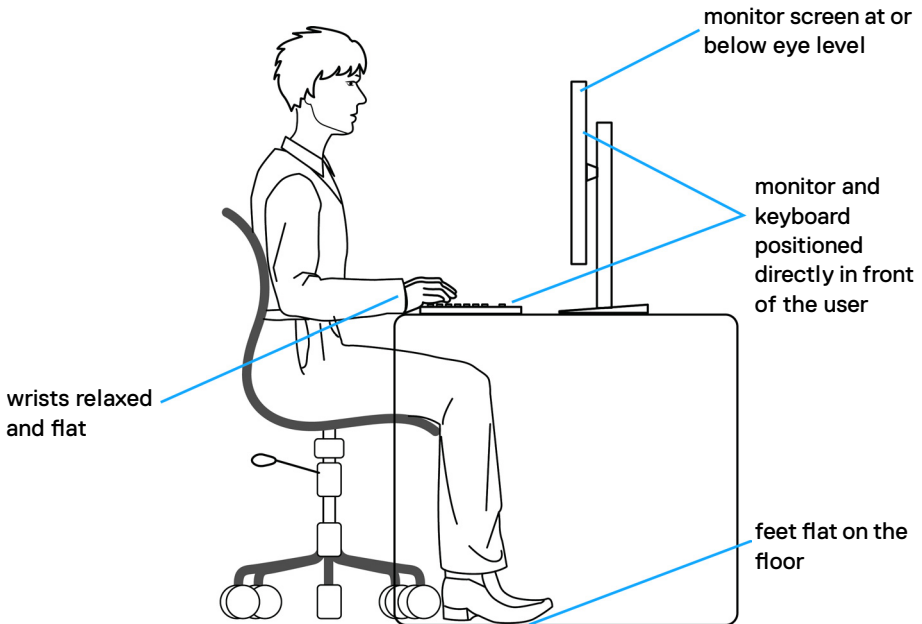

Xử lý và di chuyển màn hình của bạn

Để xử lý màn hình an toàn khi nâng hoặc di chuyển, cần tuân thủ các hướng dẫn dưới đây:

- Trước khi di chuyển hoặc nâng màn hình, cần tắt máy tính và màn hình.
- Rút các dây cáp ra khỏi màn hình.
- Đặt màn hình vào hộp đựng ban đầu có sẵn các phụ kiện đóng gói như lúc nhận hàng.
- Cầm chắc phần cạnh phía dưới và cạnh bên của màn hình, không được tạo lực tác động quá mạnh khi nâng hoặc di chuyển màn hình.

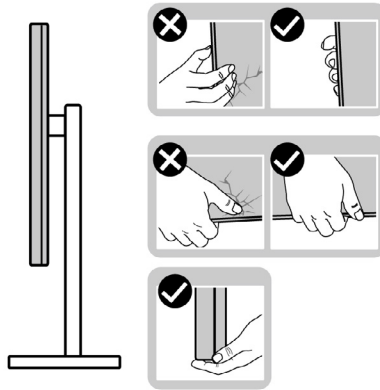

- Khi nâng hoặc di chuyển màn hình, cần đảm bảo màn hình quay ra ngoài, không được ép lực vào phần diện tích hiển thị để tránh bị xước hoặc hỏng.

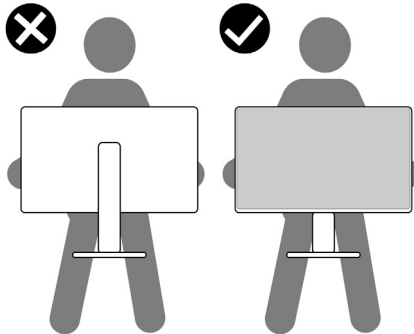

- Khi vận chuyển màn hình, tránh không được để sốc hoặc rung lắc đột ngột.



- Khi nâng hoặc di chuyển màn hình, không được lật ngược màn hình trong khi đang cầm nắm phần giá đỡ hoặc khung giá đỡ. Nếu không, có thể làm hỏng màn hình hoặc gây chấn thương.

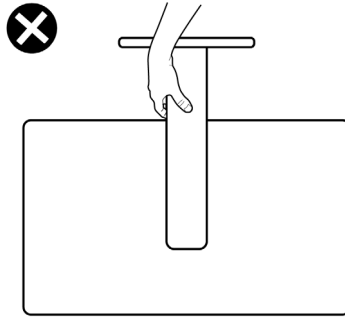

Hướng dẫn bảo dưỡng

Vệ sinh màn hình của bạn

- ⚠ **CẢNH BÁO:** Trước khi vệ sinh màn hình, hãy rút cáp nguồn màn hình ra khỏi ổ cắm điện.
- ⚠ **CHÚ Ý:** Đọc và thực hiện theo **Hướng Dẫn An Toàn** trước khi vệ sinh màn hình.



Để có thông lệ thực hành tốt nhất, thực hiện theo các hướng dẫn trong danh sách dưới đây khi mở thùng đựng, vệ sinh hay cầm nắm màn hình của bạn:

- Để vệ sinh màn hình chống tĩnh điện, thấm ẩm khăn mềm sạch. Nếu có thể, nên dùng giấy lụa hoặc dung dịch vệ sinh màn hình chuyên dụng để lau lớp phủ khử tĩnh điện. Không sử dụng benzen, chất pha loãng, amoniac, chất tẩy ăn mòn hoặc khí nén.
- Dùng khăn mềm ẩm để lau sạch màn hình. Tránh sử dụng bất kỳ loại chất tẩy rửa nào vì một số chất tẩy rửa sẽ để lại lớp màng đục trên màn hình.
- Nếu bạn nhìn thấy chất bột trắng khi mở thùng đựng màn hình, hãy dùng khăn lau sạch.
- Cầm nắm màn hình cẩn thận vì màn hình màu tối có thể bị trầy xước và dễ nhìn thấy các vết xước màu trắng hơn màn hình màu sáng.
- Để giúp màn hình duy trì chất lượng hình ảnh tối ưu nhất, sử dụng chế độ bảo vệ màn hình tự động thay đổi và tắt nguồn màn hình khi không sử dụng.



Lắp đặt màn hình

Lắp giá đỡ

-  **LƯU Ý:** Khung giá đỡ và giá đỡ được tháo ra khi vận chuyển màn hình từ nhà máy.
-  **LƯU Ý:** Làm theo các hướng dẫn sau đây nếu có giá đỡ được gửi kèm với màn hình của bạn. Nếu lắp giá đỡ mua từ nhà cung cấp khác, cần làm theo các hướng dẫn của giá đỡ đó.

Để lắp giá đỡ màn hình:

1. Mở nắp phía trước của hộp để lấy chân đế và giá đỡ.

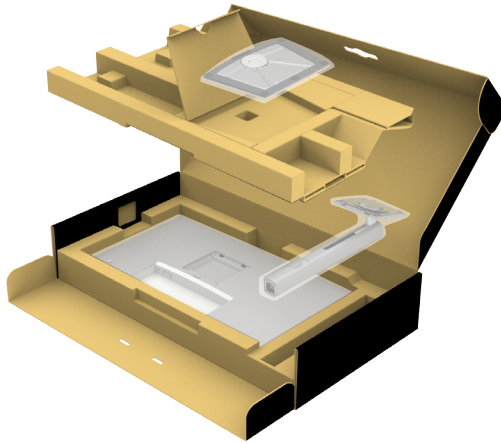

2. Căn chỉnh và đặt khung giá đỡ vào giá đỡ.
3. Mở nắp vít ở phía dưới của giá đỡ và vặn theo chiều kim đồng hồ để cố định.



4. Đóng nắp vít.

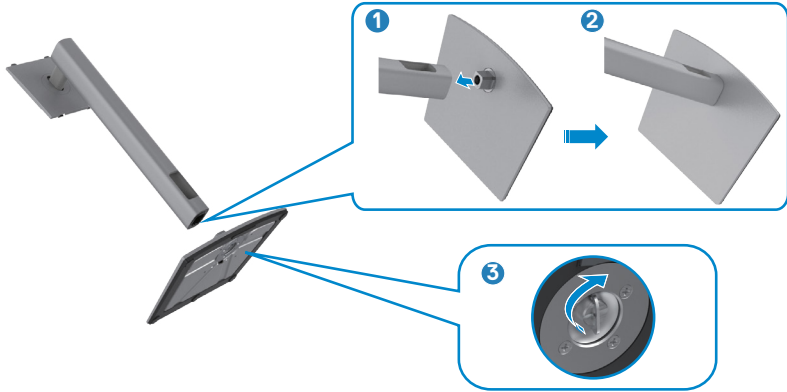

5. Tháo lớp bảo vệ trên màn hình để thấy khe VESA.

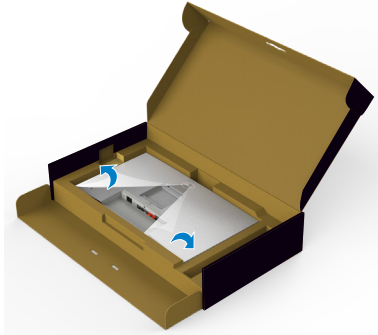

6. Trượt mẫu trên khung giá đỡ vào các khe tương ứng ở phía nắp sau của màn hình, ấn nhẹ để vào khớp.

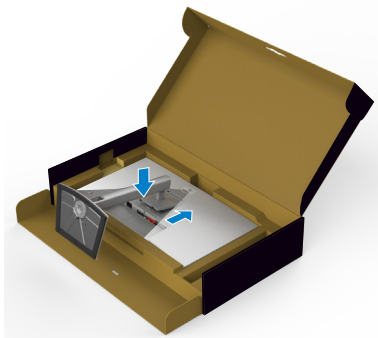

7. Cắm vào khung giá đỡ và nâng màn hình cẩn thận, sau đó đặt lên bề mặt phẳng.

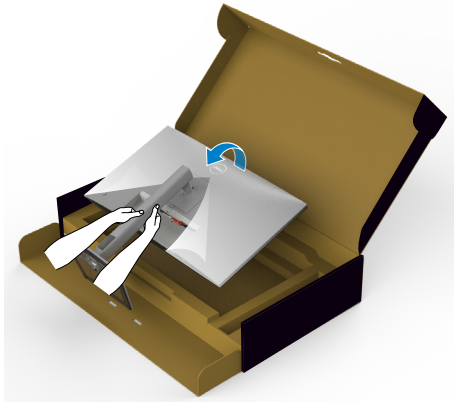

LƯU Ý: Cắm thật chắc khung giá đỡ khi nâng màn hình để tránh các hỏng hóc ngoài ý muốn.

8. Tháo lớp bảo vệ ra khỏi màn hình.

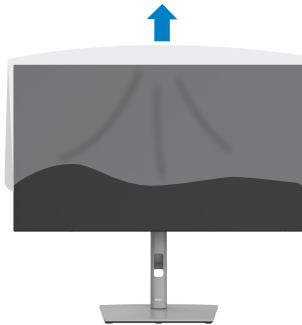

Sử Dụng Phụ Kiện Mở Rộng Chỉnh Nghiêng, Xoay Vòng và Chỉnh Dọc

LƯU Ý: Làm theo các hướng dẫn sau đây nếu có giá đỡ được gửi kèm với màn hình của bạn. Nếu lắp giá đỡ mua từ nhà cung cấp khác, cần làm theo các hướng dẫn của giá đỡ đó.

Phụ Kiện Mở Rộng Chỉnh Nghiêng, Xoay Vòng và Chỉnh Dọc

Sau khi lắp giá đỡ cho màn hình, bạn có thể nghiêng màn hình để có góc nhìn thoải mái nhất.

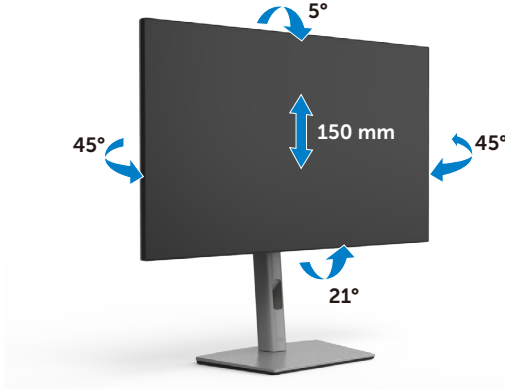



LƯU Ý: Giá đỡ được tháo ra khi vận chuyển màn hình từ nhà máy.

Xoay Màn Hình

Trước khi xoay màn hình, nâng màn hình theo chiều dọc cho đến khi chạm đỉnh khung giá đỡ, sau đó nghiêng màn hình hết cỡ về phía sau để tránh chạm vào phần dưới của màn hình.



-  **LƯU Ý:** Để thay đổi quay ngang hoặc quay dọc màn hình trên máy tính Dell khi xoay màn hình, cần tải và cài đặt driver đồ họa mới nhất. Để tải về, vui lòng truy cập <https://www.dell.com/support/drivers> và tìm driver tương ứng.
-  **LƯU Ý:** Khi màn hình quay dọc, hiệu suất xử lý có thể sẽ bị giảm nếu bạn đang dùng các ứng dụng đồ họa nâng cao, ví dụ như game 3D.

Cài đặt cấu hình cho màn hình trên máy tính sau khi quay.

Sau khi quay màn hình, cần làm theo quy trình dưới đây để cài đặt cấu hình cho màn hình trên máy tính của bạn.

-  **LƯU Ý:** Nếu sử dụng màn hình cùng với máy tính khác Dell, vui lòng truy cập trang web của nhà sản xuất card đồ họa hoặc trang web của nhà sản xuất máy tính để biết cách xử lý quay màn hình.

Để cài đặt cấu hình cho Màn Hình:

1. Nhấp phải vào **Desktop** và chọn **Properties (Thuộc Tính)**.
 2. Chọn thẻ **Settings (Cài đặt)** và nhấp vào **Advanced (Nâng cao)**.
 3. Nếu có card đồ họa AMD, chọn thẻ **Rotation (Quay)** và thiết đặt góc quay tùy thích.
 4. Nếu có card đồ họa nVidia, nhấp thẻ **nVidia**, ở cột bên trái chọn **NVRotate**, sau đó chọn góc quay tùy thích.
 5. Nếu có card đồ họa Intel®, chọn thẻ đồ họa Intel, nhấp **Graphic Properties (Thuộc tính đồ họa)**, chọn thẻ **Rotation (Quay)**, và chọn góc quay tùy thích.
-  **LƯU Ý:** Nếu không thấy có tùy chọn quay hoặc hệ thống xử lý sai, vui lòng truy cập <https://www.dell.com/support> và tải driver mới nhất cho card đồ họa của bạn.



Xếp gọn dây cáp



Sau khi cắm hết dây cáp cần thiết vào màn hình và máy tính, (xem [Kết Nối Màn Hình Của Bạn](#) để cắm cáp) cần xếp gọn các dây cáp như minh họa trên đây.

Nếu cáp không dài tới máy tính, bạn có thể kết nối trực tiếp vào máy tính mà không cần định tuyến qua khe ở trên giá đỡ màn hình.



Kết nối Màn Hình Của Bạn

⚠ CẢNH BÁO: Trước khi bắt đầu bất cứ quy trình nào ở phần này, hãy làm theo [Hướng Dẫn An Toàn](#).

Để kết nối màn hình với máy vi tính:

1. Tắt máy tính của bạn.
2. Cắm cáp USB hoặc DisplayPort và cáp USB Type-C từ màn hình vào máy tính.
3. Tắt màn hình của bạn.
4. Chọn đúng nguồn đầu vào trên menu OSD của màn hình và bật máy tính.

✍ LƯU Ý: Cài đặt mặc định U2722D/U2722DX/U2722DE là DisplayPort 1.4. Card Đồ Họa DisplayPort 1.1 có thể sẽ không hiển thị bình thường. Vui lòng xem “[sự cố của từng sản phẩm cụ thể – Không có hình ảnh khi kết nối DP vào PC](#)” để đổi cài đặt mặc định.

U2722D/U2722DX

Kết nối cáp HDMI (U2722DX(Trong hộp)/U2722D(Tùy chọn))



Kết nối cáp DP



Kết nối màn hình cho chức năng Truyền tải Đa Luồng (MST) DP

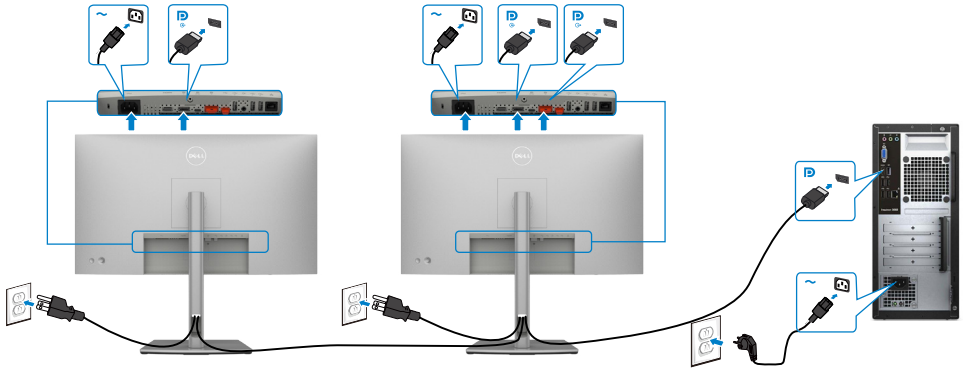

LƯU Ý: hỗ trợ tính năng MST DP. Để tận dụng tính năng này, card đồ họa máy tính của bạn phải được chứng nhận theo chuẩn DP1.2 với tùy chọn MST.

LƯU Ý: Rút phích cắm cao su ra khi sử dụng đầu nối DP ra.



Kết nối cáp USB-C(A tới C)

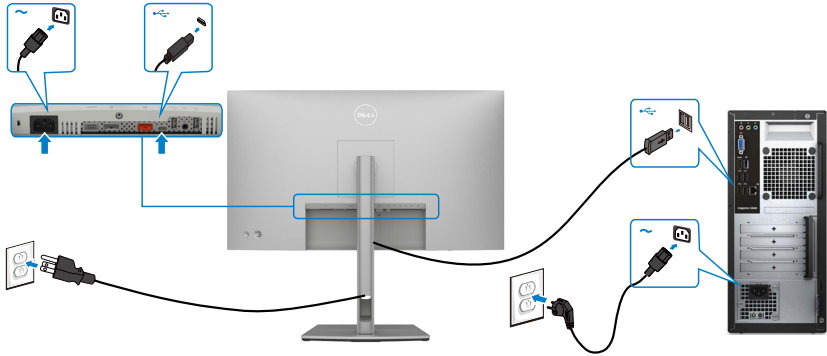

LƯU Ý: Chỉ có dữ liệu kết nối, không có video. Cần có video kết nối để hiển thị.

Kết nối cáp USB-C(C tới C)(Tùy chọn)



LƯU Ý: Kết nối này chỉ khả dụng ở dạng upstream, không có video. Cần có video kết nối để hiển thị.



U2722DE

Kết nối cáp HDMI(Tùy chọn)

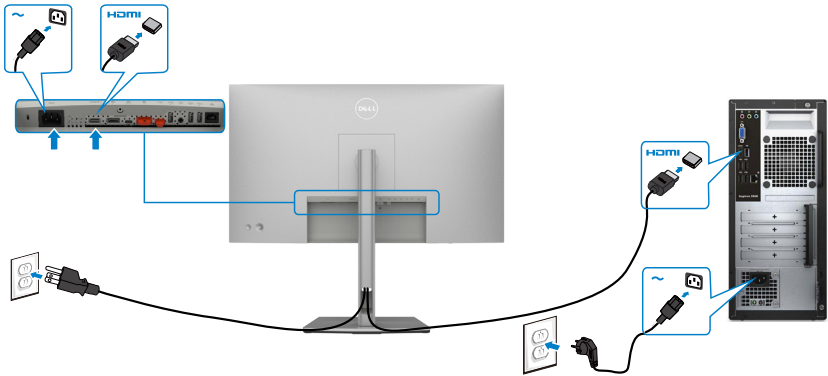

Kết nối cáp DP



Kết nối màn hình cho chức năng Truyền tải Đa Luồng (MST) DP

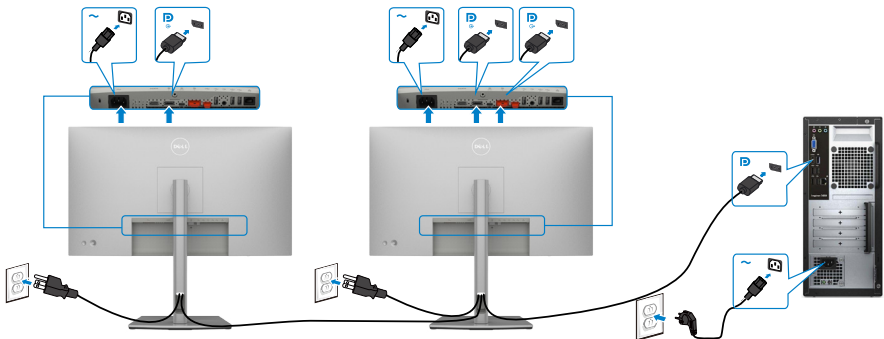

- LƯU Ý:** hỗ trợ tính năng MST DP. Để tận dụng tính năng này, card đồ họa máy tính của bạn phải được chứng nhận theo chuẩn DP1.2 với tùy chọn MST.
- LƯU Ý:** Rút phích cắm cao su ra khi sử dụng đầu nối DP ra.

Kết nối cáp USB-C(A tới C)

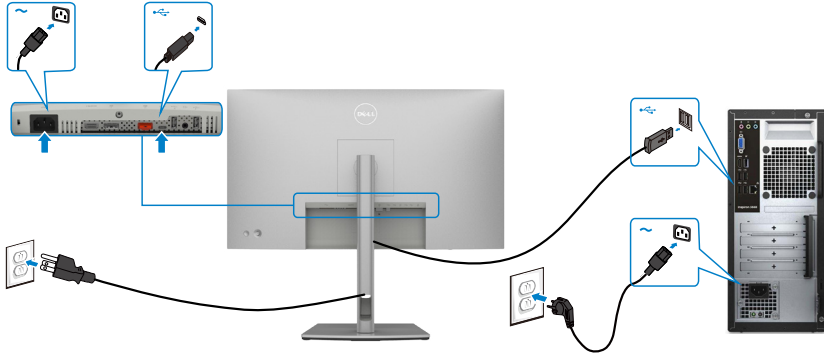

- LƯU Ý:** Chỉ có dữ liệu kết nối, không có video. Cần có video kết nối để hiển thị.

Kết nối cáp USB-C(C tới C)

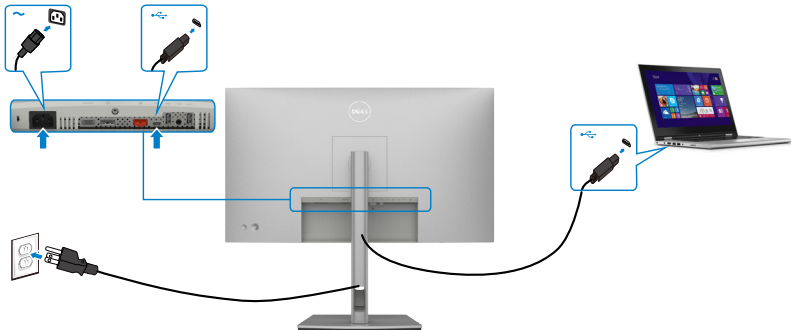

Cổng USB-C trên màn hình của bạn:

- Có thể được sử dụng luân phiên như là cổng USB-C hoặc DisplayPort 1.4.
- Hỗ trợ tính năng Truyền tải Điện năng (PD) của USB với công suất lên tới 90 W.

- LƯU Ý:** Dù yêu cầu điện năng/tiêu thụ điện năng của laptop của bạn, hay thời gian sử dụng điện năng còn lại trong pin là bao nhiêu, màn hình Dell U2722DE được thiết kế để truyền tải điện năng lên tới 90 W tới laptop của bạn.



Điện năng (trên các laptop có cổng USB Loại C với chức năng Truyền tải Điện năng)	Điện năng sạc tối đa
45 W	45 W
65 W	65 W
90 W	90 W
130 W	Không hỗ trợ

Kết nối màn hình cho chức năng Truyền tải Đa Luồng (MST) USB-C

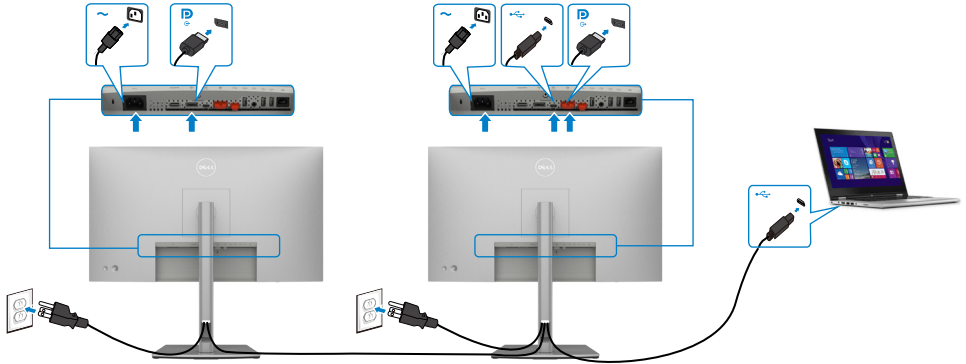

LƯU Ý: Số U2722DE tối đa được hỗ trợ qua MST tuân theo bảng thông nguồn USB-C. Vui lòng xem phần "[các sự cố cụ thể với sản phẩm - Không có hình ảnh khi dùng MST USB-C](#)".

LƯU Ý: Rút phích cắm cao su ra khi sử dụng đầu nối DP ra.

Kết nối màn hình qua Cáp RJ45 (Tùy chọn)

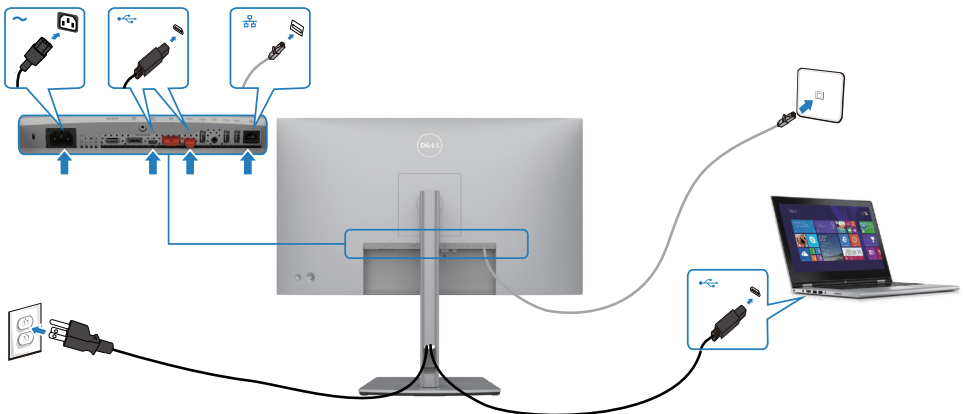

Đồng Bộ Nút Nguồn Dell (DPBS)(chỉ tương thích với U2722DE)

- Màn hình U2722DE được thiết kế có tính năng Đồng Bộ Nút Nguồn Dell (DPBS) để điều khiển trạng thái nguồn của hệ thống máy tính từ nút nguồn trên màn hình. Tính năng này tương thích với nền tảng Dell OptiPlex 7090/3090 Ultra, và chỉ được hỗ trợ qua giao diện USB-C.

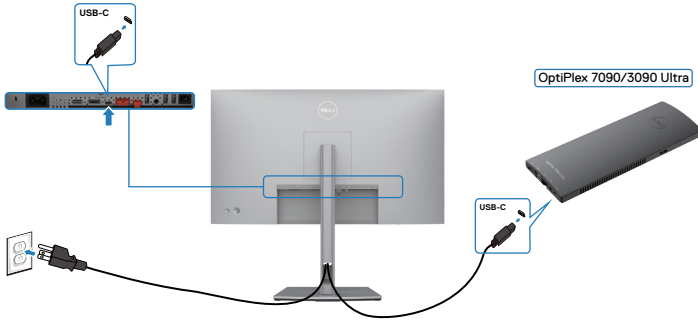

- Để đảm bảo vận hành được chức năng DPBS lần đầu, bạn phải làm theo các bước sau đây đối với nền tảng Dell OptiPlex 7090/3090 Ultra trên **Control Panel (Bảng Điều Khiển)** trước tiên.

LƯU Ý: DPBS chỉ hỗ trợ cổng có biểu tượng .

Vào mục **Control Panel (Bảng Điều Khiển)**.

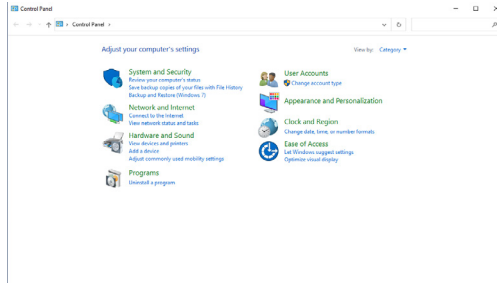

Chọn **Hardware and Sound (Phần Cứng và Âm Thanh)**, chọn tiếp **Power Options (Các Tùy Chọn Nguồn)**.

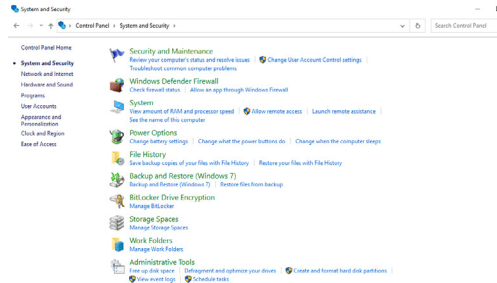

Vào mục **System Settings (Các Cài Đặt Hệ Thống)**

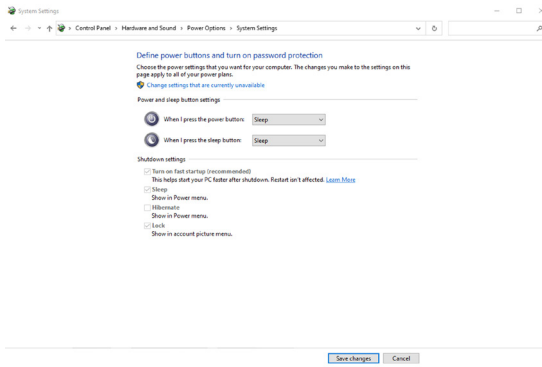

Ở menu xổ xuống của phần **When I press the power button (Khi tôi nhấn nút nguồn)**, có một số tùy chọn đó là **Do nothing/Sleep/Hibernate/Shut down (Không làm gì/Ngủ/Chờ/Tắt)** và bạn có thể chọn **Sleep/Hibernate/Shut down (Ngủ/Chờ/Tắt)**.

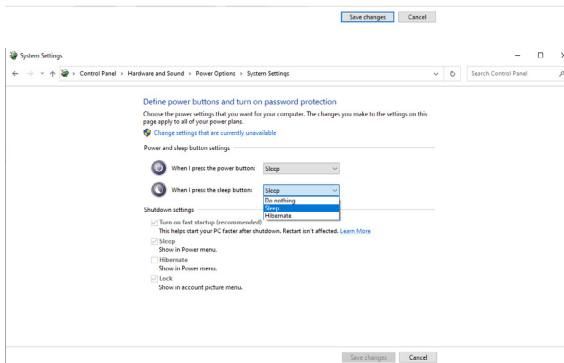
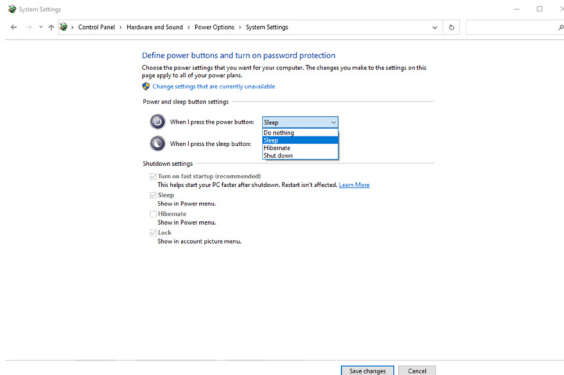

LƯU Ý: Không chọn **Do nothing (Không làm gì)**, nếu không nút nguồn của màn hình sẽ không thể đồng bộ với trạng thái nguồn của hệ thống máy tính.



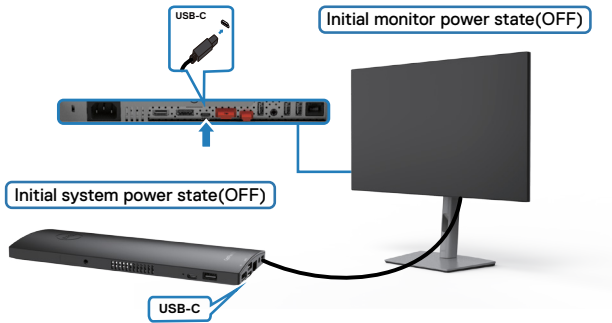

Kết nối với màn hình để kích hoạt DPBS lần đầu



Ở lần đầu cài đặt chức năng DPBS, vui lòng làm theo các bước sau đây:

1. TẮT cả máy tính và màn hình.
2. Cắm cáp USB Type-C từ máy tính vào màn hình.
3. Nhấn nút nguồn màn hình để BẬT màn hình.
4. Cả màn hình và máy tính sẽ được BẬT ngay lập tức. Chờ một lúc (khoảng 6 giây) và cả máy tính và màn hình sẽ TẮT.
5. Nhấn nút nguồn màn hình hoặc nút nguồn máy tính, cả máy tính và màn hình sẽ BẬT. Trạng thái nguồn của hệ thống máy tính đang được đồng bộ với nút nguồn màn hình.

 **LƯU Ý:** Khi màn hình và máy tính đều đang TẮT lần đầu, bạn cần phải BẬT màn hình trước, sau đó cắm cáp USB Type-C từ máy tính vào màn hình.

 **LƯU Ý:** Bạn có thể cấp nguồn cho OptiPlex 7090/3090 Ultra bằng giắc đầu nối DC. Ngoài ra, bạn cũng có thể cấp nguồn cho OptiPlex 7090/3090 Ultra bằng cáp USB-C của màn hình qua Power Delivery (PD); vui lòng cài đặt chức năng USB-C Charging (Sạc USB-C) là Bật ở mục Chế Độ Tắt.



Sử dụng chức năng DPBS

Khi bạn nhấn nút nguồn màn hình hoặc nút nguồn máy tính, trạng thái của Màn Hình / Máy Tính sẽ như sau:

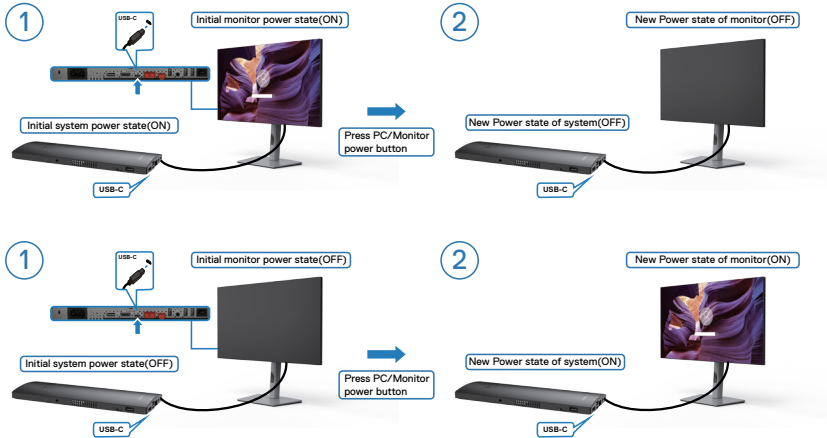

Khi màn hình và máy tính đang ở trạng thái BẬT nguồn và khi nhấn giữ nút nguồn màn hình 4 giây, màn hình sẽ hiện thông báo hỏi xem bạn có muốn tắt máy tính không.

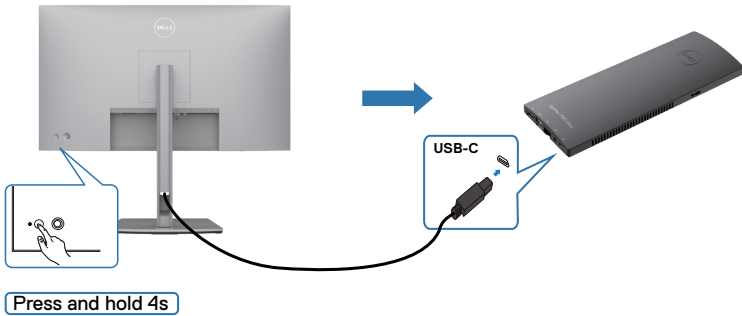

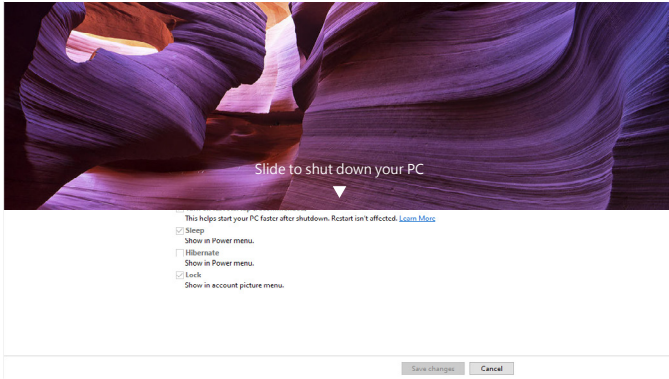

Khi màn hình và máy tính đang ở trạng thái **BẬT** nguồn và khi **nhấn giữ nút nguồn màn hình 10 giây**, máy tính sẽ tắt.

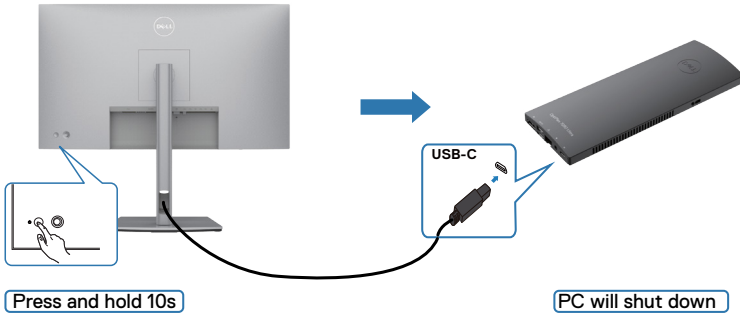

Kết nối màn hình để kích hoạt chức năng USB-C Multi-Stream Transport (MST - Truyền Tải Đa Dải USB-C)

Một máy tính được kết nối với hai màn hình ở trạng thái TẮT nguồn ban đầu, và trạng thái nguồn của hệ thống máy tính được đồng bộ với nút nguồn của Màn Hình 1. Khi bạn nhấn nút nguồn Màn Hình 1 hoặc Máy Tính, cả Màn Hình 1 và Máy Tính sẽ BẬT. Trong khi Màn Hình 2 vẫn TẮT. Bạn cần phải nhấn thủ công nút nguồn trên Màn Hình 2 để BẬT.

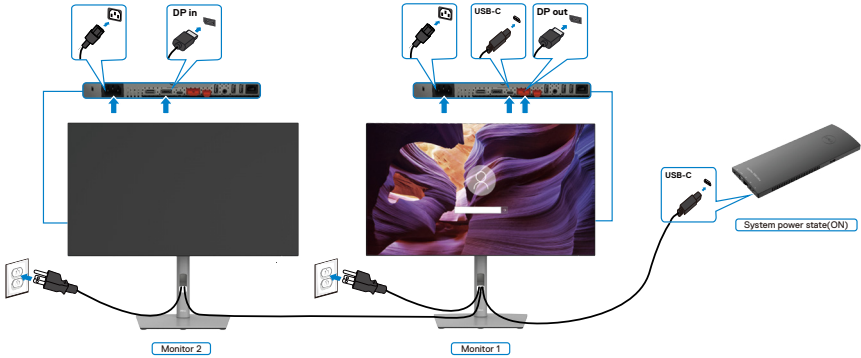

Tương tự, một máy tính được kết nối với hai màn hình ở trạng thái TẮT nguồn ban đầu, và trạng thái nguồn của hệ thống máy tính được đồng bộ với nút nguồn của Màn Hình 1. Khi bạn nhấn nút nguồn Màn Hình 1 hoặc Máy Tính, cả Màn Hình 1 và Máy Tính sẽ TẮT. Trong khi Màn Hình 2 sẽ ở trạng thái Chờ. Bạn cần phải nhấn thủ công nút nguồn trên Màn Hình 2 để TẮT.

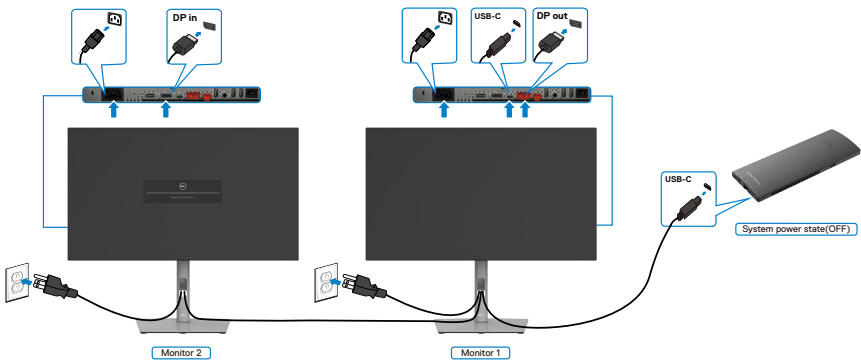

Kết nối màn hình để kích hoạt USB-C

Dell OptiPlex 7090 Ultra có hai cổng USB-C, do đó cả Màn Hình 1 và Màn Hình 2 có thể đồng bộ trạng thái nguồn với máy tính.

Khi máy tính và hai màn hình đang ở trạng thái BẬT ban đầu, nhấn nút nguồn trên Màn Hình 1 hoặc Màn Hình 2 để TẮT máy tính, Màn Hình 1 và Màn Hình 2.

LƯU Ý: DPBS chỉ hỗ trợ cổng có biểu tượng  .

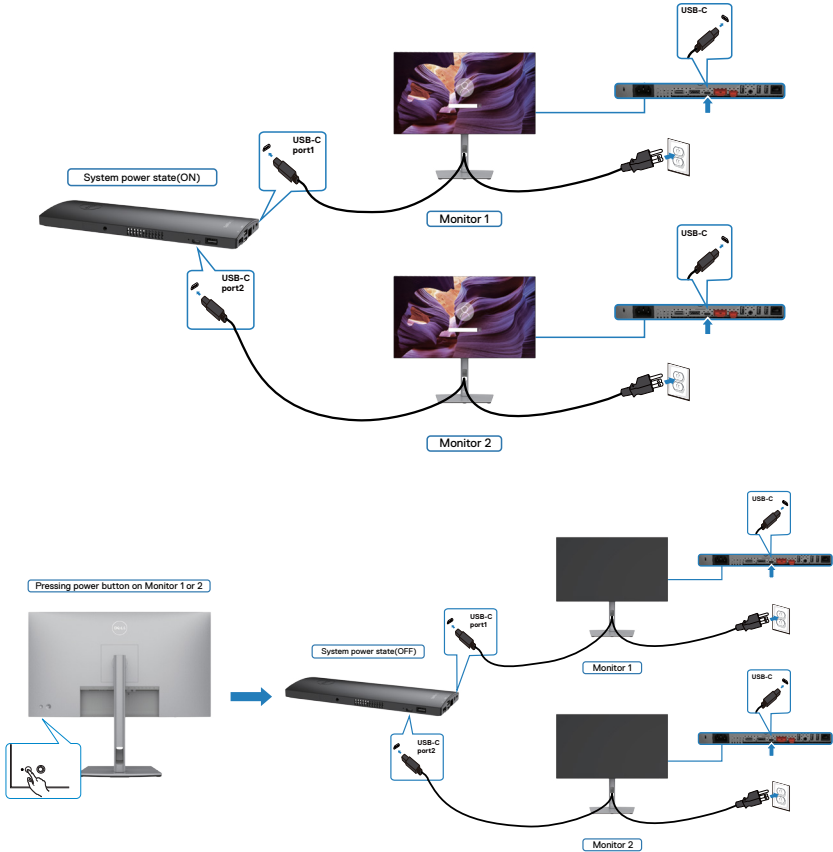

Cần cài đặt **USB-C Charging (Sạc USB-C)** là On trong mục Chế Độ TẮT. Khi máy tính và hai màn hình đang ở trạng thái TẮT ban đầu, nhấn nút nguồn trên Màn Hình 1 hoặc Màn Hình 2 để BẬT máy tính, Màn Hình 1 và Màn Hình 2.

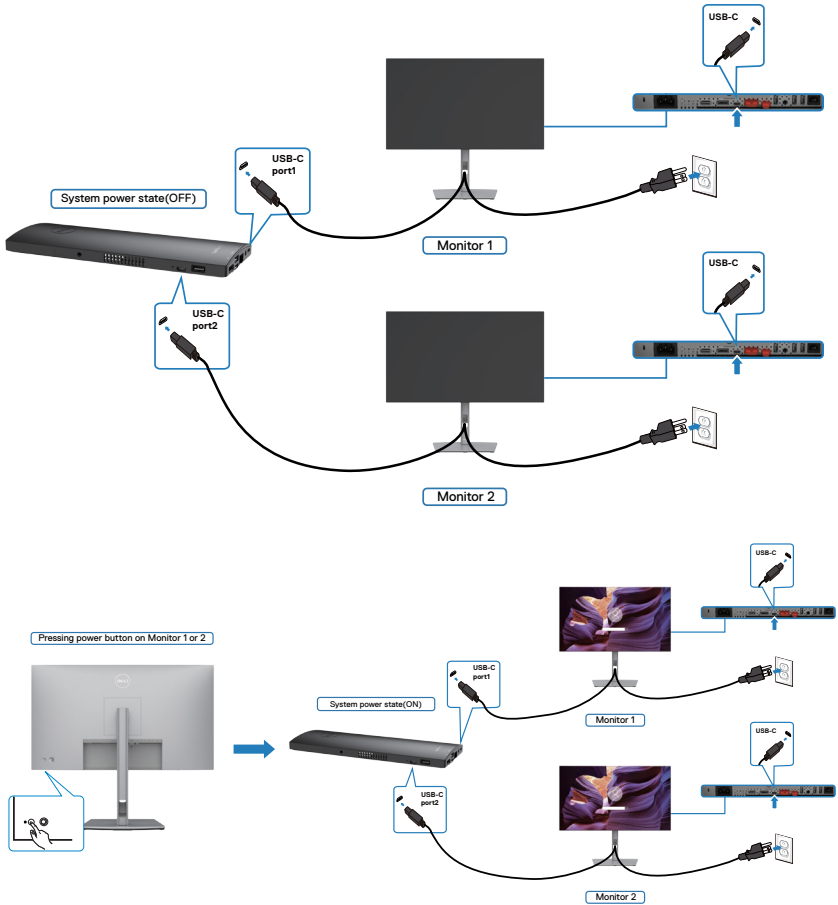

Cố định màn hình bằng khóa Kensington (tùy chọn)

Khe khóa an toàn được bố trí ở phía dưới màn hình. (Xem [Khe khóa an toàn](#))
Để biết thêm thông tin về cách sử dụng khóa Kensington (mua lẻ), vui lòng xem hướng dẫn gửi kèm khóa.

Cố định màn hình trên bàn bằng khóa an toàn Kensington.

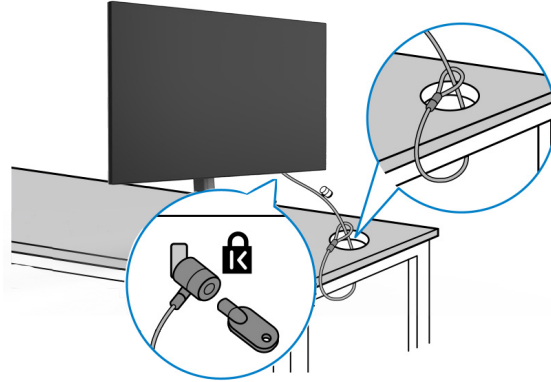

LƯU Ý: Hình ảnh chỉ để minh họa. Hình dạng của khóa có thể sẽ khác.



Tháo giá đỡ màn hình

- ⚠ **CHÚ Ý:** Để tránh màn hình LCD bị trầy xước trong khi tháo giá đỡ, phải đặt màn hình trên bề mặt mềm và sạch sẽ.
- 📌 **LƯU Ý:** Làm theo các hướng dẫn sau đây nếu có giá đỡ được gửi kèm với màn hình của bạn. Nếu lắp giá đỡ mua từ nhà cung cấp khác, cần làm theo các hướng dẫn của giá đỡ đó.

Để tháo giá đỡ:

1. Đặt màn hình lên khăn mềm hoặc đệm.
2. Giữ ấn nút nhả giá đỡ.
3. Nhấc giá đỡ lên và tháo ra khỏi màn hình.

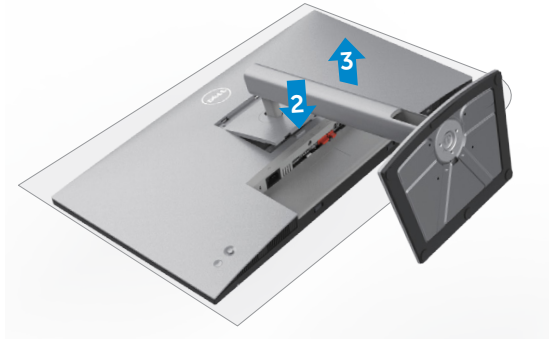

Treo Tường (Tùy chọn)

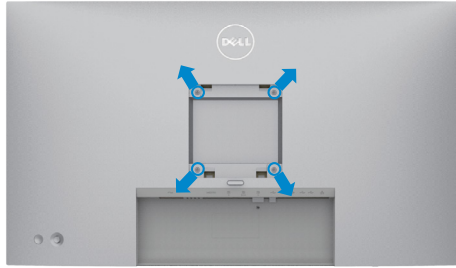

LƯU Ý: Sử dụng các vít M4 x 10 mm để kết nối màn hình với bộ treo tường.

Xem hướng dẫn kèm theo bộ treo tường chuẩn VESA.

1. Đặt màn hình lên khăn mềm hoặc đệm trên bề mặt bàn chắc chắn và phẳng.
2. Tháo giá đỡ.
3. Dùng tuốc-nơ-vít bốn cạnh của Phillips để tháo bốn vít trên lớp vỏ nhựa.
4. Lắp khung treo từ bộ treo tường vào màn hình.
5. Treo màn hình lên tường theo hướng dẫn kèm theo bộ treo tường.

LƯU Ý: Chỉ sử dụng kèm theo khung treo tường theo chỉ định UL hoặc CSA hoặc GS trong đó trọng lượng/tải trọng tối đa là 17,52 kg (38,6 lb) (U2722D/U2722DX) / 19,12 kg (42,15 lb) (U2722DE)



Sử dụng màn hình

Bật nguồn màn hình

Nhấn nút  để bật màn hình.

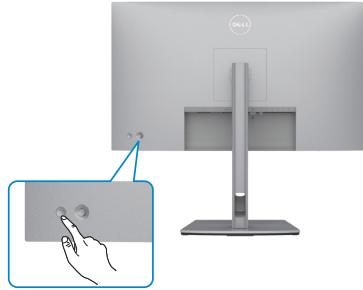

Dùng phím điều khiển

Dùng phím điều khiển ở phía sau của màn hình để điều chỉnh OSD.



Để điều chỉnh các cài đặt OSD bằng Phím điều khiển phía sau bên dưới của màn hình, hãy làm như sau:

1. Nhấn Phím điều khiển để mở Bộ Kích Hoạt Menu OSD.
2. Di chuyển Phím điều khiển lên/xuống/trái/phải để chuyển tiếp giữa các tùy chọn menu OSD.



Các Chức Năng Phím Điều Khiển

Các Chức Năng Mô Tả



Nhấn Phím điều khiển để mở Bộ Kích Hoạt Menu OSD.



Để chuyển hướng phải và trái.



Để chuyển hướng lên và xuống.

Dùng Bộ Kích Hoạt Menu

Nhấn Phím điều khiển để mở Bộ Kích Hoạt Menu OSD.

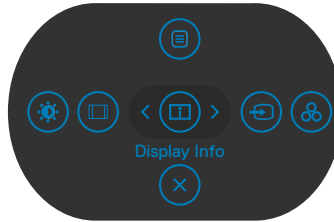

Hoạt Menu

- Nhấn Phím Điều Khiển Lên để mở Menu Chính.
- Nhấn Phím Điều Khiển Trái hoặc Phải để chọn Phím Tắt.
- Nhấn Phím Điều Khiển Xuống để Thoát.



Thông Tin về Bộ Kích Hoạt Menu

Bảng dưới đây mô tả các biểu tượng của Bộ Kích Hoạt Menu:





Nút phía sau	Mô Tả
 Nút tắt: Menu Chính	Mở chức năng Hiển Thị Trên Màn Hình (OSD). Xem Sử Dụng Menu Chính
 Nút tắt: Thông Tin Hiển Thị	Hiển thị các trạng thái hiện tại của màn hình.
 Nút tắt: Nguồn vào	Cài đặt Input Source (Nguồn Đầu Vào) .
 Phím tắt: Chế độ có sẵn	Giúp bạn chọn từ danh sách Preset color modes (Các chế độ màu cài sẵn) .
 Phím tắt: Độ sáng/Độ tương phản	Để truy cập thẳng vào thanh trượt điều chỉnh Brightness/Contrast (Độ sáng/Độ tương phản) .
 Phím tắt: Tỷ Lệ Khung Hình	Điều chỉnh tỷ lệ màn hình.
 Exit (Thoát)	Thoát khỏi menu chính OSD.

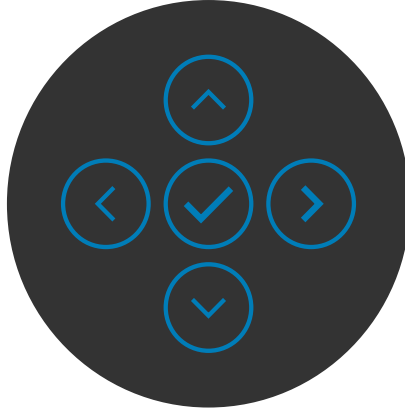

Nút-mặt trước

Dùng các nút ở mặt trước màn hình để chỉnh cài đặt hình ảnh.



Nút mặt trước	Mô tả
1   Lên Xuống	Dùng các nút Lên (tăng) và Xuống (giảm) để chỉnh các mục trong menu OSD.
2  Trước đó	Sử dụng nút Trước Đó để quay lại menu trước đó.
3  Tiếp Theo	Sử dụng nút Tiếp Theo để chuyển sang mức tiếp theo hoặc để chọn tùy chọn.
4  Chọn	Sử dụng nút Chọn để xác nhận lựa chọn của bạn.



Sử Dụng Menu Chính(OSD)

Biểu tượng Menu và Menu Con **Mô Tả**



Brightness/ Contrast (Độ sáng/Độ tương phản)

Bật điều chỉnh **Brightness/Contrast (Độ Sáng/Tương Phản)**.

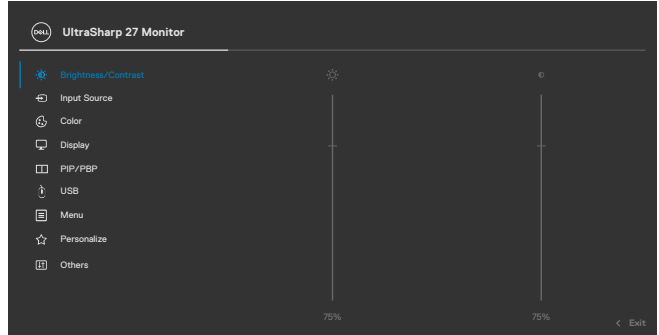

Brightness (Độ sáng)

điều chỉnh độ sáng của đèn nền (Mức: 0 - 100).

Di chuyển phím điều khiển lên để tăng độ sáng.

Di chuyển phím điều khiển xuống để giảm độ sáng.

Contrast (Độ tương phản)

Chỉnh **Brightness (Độ sáng)** trước rồi chỉnh **Contrast (Độ tương phản)** chỉ khi cần phải chỉnh thêm.

Di chuyển phím điều khiển lên để tăng độ tương phản và Di chuyển phím điều khiển xuống để giảm độ tương phản (Mức: 0 - 100).

Chức năng **Contrast (Độ tương phản)** cho phép chỉnh các mức độ khác nhau giữa sáng và tối trên màn hình.





Input Source (Nguồn Đầu Vào)

Chuyển đổi giữa các tín hiệu đầu vào video khác nhau có thể được kết nối với màn hình của bạn.

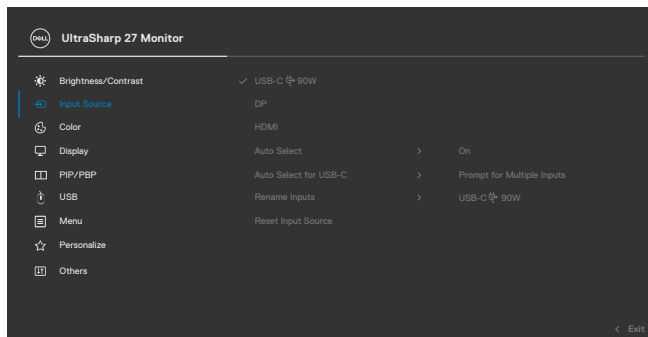

USB-C 90 W (chỉ tương thích với U2722DE)

Chọn đầu vào **USB-C 90 W** khi bạn đang sử dụng kết nối **USB-C 90 W**. Nhấn phím điều khiển để xác nhận tùy chọn.

DP

Chọn đầu vào **DP** khi bạn đang sử dụng kết nối **DP (DisplayPort)**. Nhấn phím điều khiển để xác nhận tùy chọn.

HDMI

Chọn đầu vào **HDMI** khi bạn đang sử dụng kết nối HDMI. Nhấn phím điều khiển để xác nhận tùy chọn.

Auto Select (Tự động chọn)

Cho phép bạn quét các nguồn đầu vào khả dụng. Ấn để chọn chức năng này.

Auto Select for USB-C (Lựa chọn tự động USB-C) (chỉ tương thích với U2722DE)

- Ấn để chọn chức năng này:
- **Nhắc khi có nhiều nguồn:** luôn hiển thị thông báo Chuyển sang đầu vào USB-C Video cho người dùng để họ lựa chọn chuyển hoặc không.
 - **Có:** Mạch đếm gộp luôn chuyển qua USB-C video mà không hỏi khi USB-C kết nối.
 - **Không:** Mạch đếm gộp sẽ KHÔNG tự động chuyển sang USB-C video từ một nguồn có sẵn khác.



Biểu tượng	Menu và Menu Con	Mô Tả
	Rename Inputs (Đổi Tên Đầu Vào)	Cho phép bạn Đổi Tên Đầu Vào .
	Reset Input Source (Cài lại nguồn đầu vào)	Tái thiết tất cả các cài đặt có trong menu Input Source (Nguồn đầu vào) về giá trị mặc định. Ấn  để chọn chức năng này.



Color (Màu sắc)

Điều chỉnh chế độ cài đặt màu sắc.

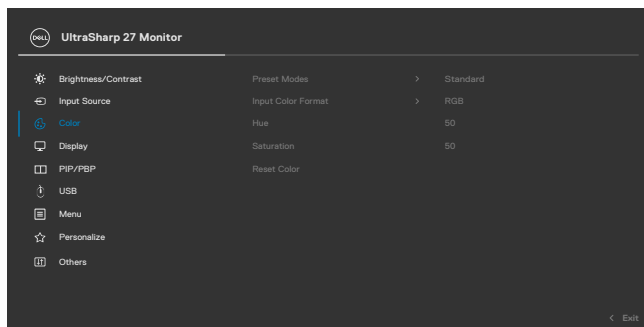

Preset Mode (Chế độ cài sẵn)

Khi chọn Preset Mode (Chế độ cài sẵn), bạn có thể chọn **Standard (Chuẩn)**, **Multimedia (Đa phương tiện)**, **Movie (Phim)**, **Game (Trò chơi)**, **Nhiệt độ màu**, **Không gian màu**, hoặc **Custom Color (Màu tùy chỉnh)** từ danh sách.

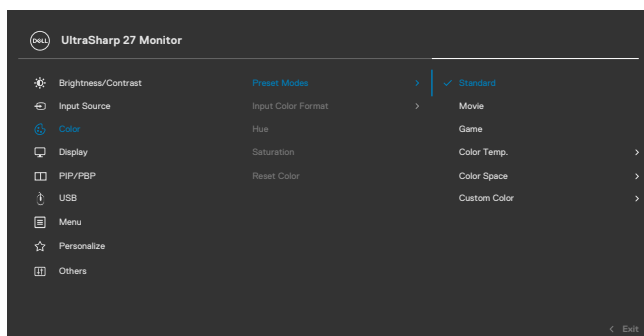



- **Standard (Chuẩn):** Khi ở chế độ cài đặt Màu Sắc Mặc Định, Màn hình này sử dụng tấm cản ánh sáng xanh, được TUV chứng nhận giảm được lượng ánh sáng xanh đầu ra, mang lại cảm giác thoải mái hơn, ít nhức mắt hơn khi đọc nội dung trên màn hình.
- **Movie (Phim):** Lý tưởng để xem phim.
- **Game (Trò chơi):** Lý tưởng cho hầu hết các ứng dụng chơi game.
- **Nhiệt độ màu:** Màn hình hiển thị nóng hơn bằng sắc màu đỏ/vàng với thanh trượt được thiết lập ở mức 5.000K hoặc mát hơn bằng sắc màu xanh lam với thanh trượt được thiết lập ở mức 10.000K.
- **Không gian màu:** Cho phép người dùng chọn không gian màu: sRGB, Rec 709, DCI-P3.
- **Custom Color (Màu tùy chỉnh):** Cho phép bạn chỉnh thủ công các cài đặt màu sắc. Nhấn nút trái và phải để chỉnh các giá trị Đỏ, Lục, Lam và tạo chế độ màu cài sẵn riêng của bạn.

Input Color Format (Định dạng màu sắc đầu vào)

Cho phép bạn cài chế độ đầu vào video sang:

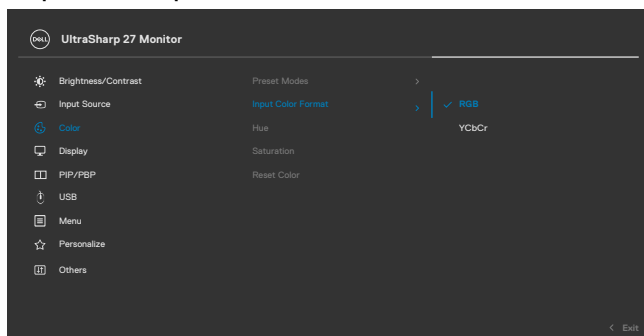
- **RGB:** Chọn tùy chọn này nếu màn hình của bạn được kết nối với máy tính hoặc đầu phát có hỗ trợ ngõ ra RGB.
- **YCbCr:** Chọn tùy chọn này nếu đầu phát media của bạn chỉ hỗ trợ đầu ra YCbCr.



Biểu tượng	Menu và Menu Con	Mô Tả
	Hue (Tông màu)	Dùng phím điều khiển để chỉnh tông màu từ mức 0 đến 100. LƯU Ý: Tính năng chỉnh tông màu chỉ có sẵn ở chế độ Phim và Trò chơi.
	Saturation (Độ bão hòa)	Dùng phím điều khiển để chỉnh độ bão hòa từ mức 0 đến 100. LƯU Ý: Tính năng chỉnh Độ bão hòa có sẵn ở chế độ Phim và Trò chơi.
	Reset Color (Thiết lập lại cài đặt màu sắc)	Thiết lập lại các cài đặt màu sắc của màn hình về giá trị mặc định gốc. Ấn  để chọn chức năng này.



Display (Hiện thị)



Aspect Ratio (Tỷ Lệ Khung Hình)	Chỉnh tỷ lệ hình ảnh thành Wide 16:9, Auto Resize (Tự động), 4:3, 1:1 .
Sharpness (Độ sắc nét)	Làm cho hình ảnh trông sắc nét hoặc mềm mại hơn. Di chuyển phím điều khiển lên và xuống để chỉnh độ sắc nét từ '0' đến '100'.
Response Time (Thời gian đáp ứng)	Cho phép bạn cài Response Time (Thời gian đáp ứng) sang Normal (Thường) hoặc Fast (Nhanh) .



Biểu tượng	Menu và Menu Con	Mô Tả
MST		<p>Truyền tải Đa luồng DP, Đặt thành BẬT sẽ bật MST (DP ra), Đặt thành TẮT sẽ tắt chức năng MST.</p> <p>LƯU Ý: Khi cáp kết nối với máy tính DP/USB Loại C và cáp kết nối với thiết bị DP được kết nối, màn hình sẽ thiết lập MST = ON tự động, hành động này sẽ chỉ được thực hiện sau khi Tái lập xuất xưởng hoặc Thiết lập lại màn hình.</p> <p>Vui lòng xem phần "Kết nối màn hình cho chức năng Truyền tải Đa Luồng (MST) DP"</p>
Ưu Tiên USB-C (chỉ tương thích với U2722DE)		<p>Cho phép bạn ưu tiên truyền dữ liệu ở độ phân giải cao (High Resolution) hoặc tốc độ cao (High Data Speed) khi sử dụng cổng USB Type-C/DisplayPort.</p>
Multi-Monitor Sync (Multi-Monitor Sync)		<p>Chức năng Multi-Monitor Sync (MMS) cho phép ghép chuỗi nhiều màn hình thông qua DisplayPort để đồng bộ nhóm thiết đặt OSD định sẵn chạy ngầm.</p> <p>Tùy chọn OSD, "Multi-Monitor Sync (Multi-Monitor Sync)" sẽ được khởi tạo trên Menu Hiển Thị để người dùng bật/tắt chức năng đồng bộ.</p>
Reset Display (Cài Lại Chế Độ Hiển Thị)		<p>Tái thiết các cài đặt có trong menu Display (Hiện thị) về giá trị mặc định.</p> <p>Ấn  để chọn chức năng này.</p>

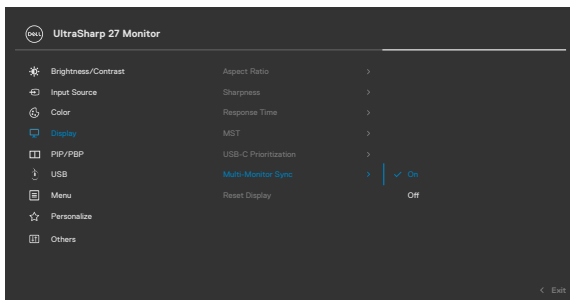

Biểu tượng **Menu và Menu Con** **Mô Tả**



PIP/BBP

Chức năng này mở cửa sổ hiển thị hình ảnh từ nguồn vào khác.

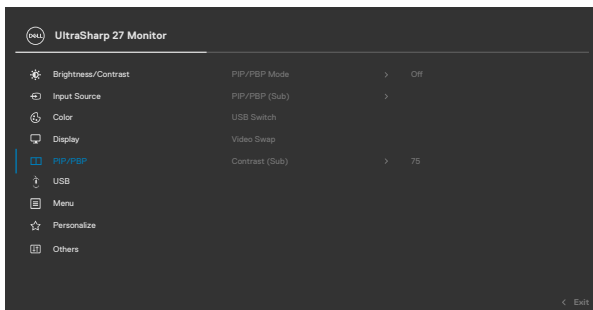

Cửa Sổ Chính	Cửa Sổ Phụ	
	USB-C	DP
USB-C	√	√
DP	√	√

LƯU Ý: Các hình ảnh BBP sẽ được hiển thị ở giữa màn hình, không hiển thị toàn màn hình.



Biểu tượng Menu và Menu Con **Mô Tả**

PIP/PBP Mode (Chế Độ PIP/PBP) Điều chỉnh chế độ PIP hoặc PBP (Tùng Hình Ảnh).
Bạn có thể tắt tính năng này bằng cách chọn Tắt.

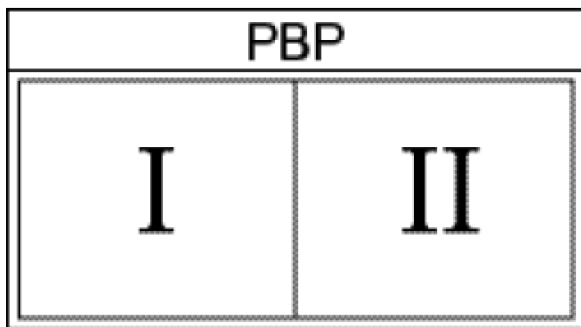
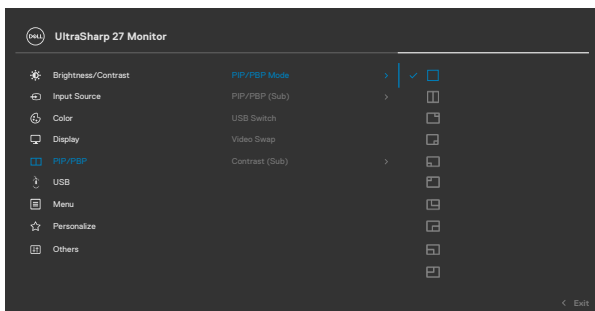

Biểu tượng	Menu và Menu Con	Mô Tả
------------	------------------	-------

PIP/PBP (Sub) (PIP/PBP (Phụ))
--

Chọn giữa các tín hiệu video khác nhau mà được kết nối với màn hình của bạn để xem cửa sổ phụ PBP. Nhấn nút  để chọn tín hiệu nguồn cửa sổ phụ PBP.

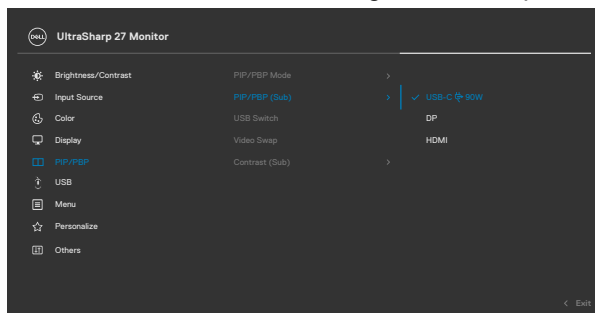

USB Switch (Chuyển đổi USB)(chỉ tương thích với U2722DE)

Chọn để chuyển đổi giữa các nguồn upstream USB ở chế độ PBP. Di chuyển nút điều khiển để chuyển đổi giữa các nguồn upstream USB ở chế độ PBP.

Video Swap (Chuyển Video)
--

Chọn để chuyển đổi các video giữa cửa sổ chính và cửa sổ phụ ở chế độ PBP. Di chuyển nút điều khiển để chuyển đổi giữa cửa sổ chính và cửa sổ phụ.

Contrast (Sub) (Tương phản (Phụ))
--

Điều chỉnh mức tương phản của hình ảnh ở Chế Độ PBP.

Di chuyển nút điều khiển để tăng hoặc giảm tương phản.





USB
(chỉ tương thích với U2722DE)

Bạn có thể cài đặt cổng USB upstream cho các tín hiệu đầu vào DP, theo đó, cổng USB downstream của màn hình (Ví dụ, bàn phím và chuột) có thể được sử dụng bởi các tín hiệu đầu vào hiện tại khi bạn kết nối máy tính với một trong số các cổng upstream.

Khi bạn chỉ sử dụng một cổng upstream, cổng upstream đã kết nối sẽ hoạt động.

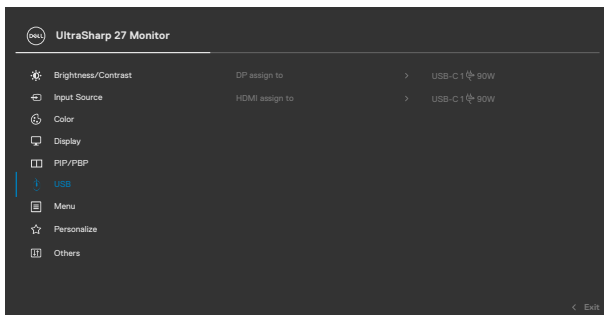

LƯU Ý: Để không bị lỗi hoặc mất dữ liệu, trước khi thay đổi cổng upstream USB, cần đảm bảo rằng KHÔNG có thiết bị lưu trữ USB nào đang được kích hoạt bởi máy tính kết nối với cổng USB upstream của màn hình.



Biểu tượng Menu và Menu Con Mô Tả



Menu

Chọn tùy chọn này để chỉnh các cài đặt của menu OSD chẳng hạn như ngôn ngữ menu OSD, thời lượng mà menu này tiếp tục hiển thị trên màn hình, v.v...

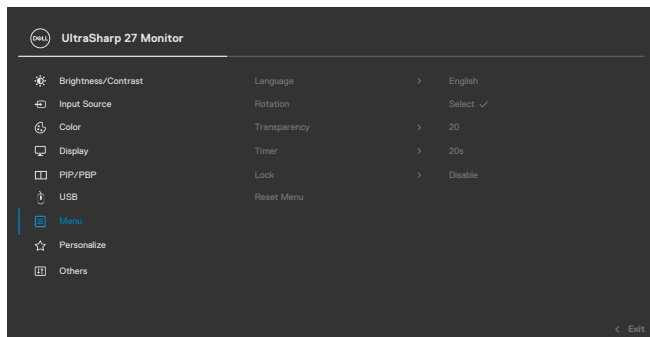

Language (Ngôn ngữ)

Cài đặt hiển thị OSD bằng một trong tám ngôn ngữ. (tiếng Anh, tiếng Tây Ban Nha, tiếng Pháp, tiếng Đức, tiếng Bồ Đào Nha, tiếng Braxin, tiếng Nga, tiếng Hoa giản thể hoặc tiếng Nhật).

Rotation

Xoay OSD theo các góc 0/90/270 độ.

Bạn có thể nhấn Phím điều khiển để xoay.

Transparency (Độ trong suốt)

Chọn tùy chọn này để đổi độ trong suốt của menu bằng cách di chuyển phím điều khiển lên hoặc xuống (Mức: 0 - 100).

Timer (Hẹn giờ)

OSD Hold Time (Thời Gian Duy Trì OSD): Đặt thời lượng mà menu OSD sẽ tiếp tục hoạt động sau khi bạn nhấn nút.

Di chuyển phím điều khiển để chỉnh thanh trượt với mức tăng giảm 1 giây, từ 5 đến 60 giây.



Biểu tượng Menu và Menu Con Mô Tả

Lock (Khóa)

Khi khóa các nút điều khiển trên màn hình, bạn có thể ngăn không cho người khác có thao tác tùy tiện. Cũng là giải pháp ngăn chặn các kích hoạt vô tình khi cài đặt ở chế độ đa màn hình.

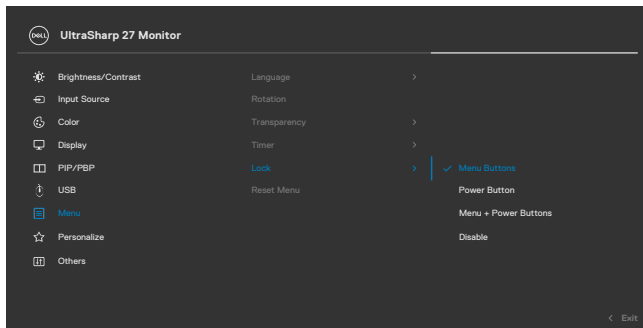

- **Khóa nút Menu:** Qua OSD để khóa nút Menu.
- **Nút nguồn:** Qua OSD để khóa nút Nguồn.
- **Nút menu + nguồn:** Qua OSD để khóa tất cả các nút Menu và nguồn.
- **Vô hiệu hóa:** Di chuyển Nút điều khiển sang trái và giữ trong vòng 4 giây.

Reset Menu (Cài lại Menu)

Tái thiết các cài đặt có trong menu **Reset (Tái thiết)** về giá trị mặc định.

Ấn  để chọn chức năng này.





Personalize (Tùy biến cá nhân)

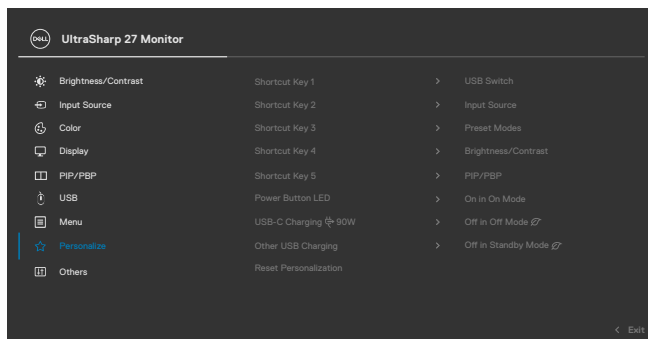

Shortcut key 1 (Phím tắt 1)

Shortcut key 2 (Phím tắt 2)

Shortcut key 3 (Phím tắt 3)

Shortcut key 4 (Phím tắt 4)

Shortcut key 5 (Phím tắt 5)

Power Button LED (Đèn LED Nút Nguồn)

USB-C Charging 90W (Sạc USB-C 90 W)(chỉ tương thích với U2722DE)

Other USB Charging (Sạc USB Khác) (U2722DE)

Chọn từ Các Chế Độ Có Sẵn, Độ Sáng/Độ Tương Phản, Nguồn Đầu Vào, Tỷ Lệ Khung Hình, Xoay, PIP/PBP, Video Swap (Chuyên Video), USB Switch (Chuyển đổi USB)(chỉ tương thích với U2722DE) Thông Tin Hiển Thị được cài đặt là phím tắt.

Cho phép bạn cài đặt trạng thái của đèn nguồn để tiết kiệm điện năng.

Cho phép bạn bật hoặc tắt chức năng **USB-C Charging 90 W (Sạc USB-C 90 W)** khi màn hình ở chế độ tắt nguồn.

LƯU Ý: Khi bật chức năng này, bạn có thể sạc notebook hoặc thiết bị di động qua cáp USB-C ngay cả khi màn hình đang Tắt nguồn.

Cho phép bạn bật hoặc tắt chức năng **Other USB Charging (Sạc USB Khác)** khi màn hình ở chế độ Standby.

LƯU Ý: Khi bật chức năng này, bạn có thể sạc điện thoại di động qua cáp USB-A ngay cả khi màn hình đang ở chế độ chờ.



Biểu tượng	Menu và Menu Con	Mô Tả
	USB Charging (Sạc USB-C) (U2722D/ U2722DX)	Cho phép bạn bật hoặc tắt chức năng USB Charging (Sạc USB-C) khi màn hình đang ở Chế Độ Chờ.
	Reset Personalization (Tái thiết tùy biến cá nhân)	Tái thiết các cài đặt có trong menu Personalize (Tùy biến cá nhân) về giá trị mặc định. Ấn  để chọn chức năng này.



Others (Khác)

Chọn tùy chọn này để chỉnh các cài đặt của OSD chẳng hạn như **DDC/CI, LCD conditioning (Điều chỉnh LCD)**, và nhiều mục khác.

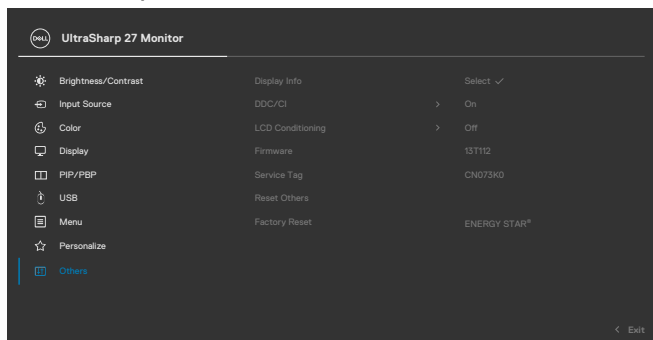

**Display Info
(Thông Tin Chế Độ Hiển Thị)**

Hiển thị các cài đặt hiện tại của màn hình.
Ấn  để chọn chức năng này.

U2722D/U2722DX:

 UltraSharp 27 Monitor	
Input Source:	DP
Resolution:	2560 x 1440, 60 Hz
Input Capability:	DP 1.4
	HDMI 1.4
Model:	Dell U2722D
Firmware:	13T109
Service Tag:	CN073K0

U2722DE:

 UltraSharp 27 Monitor	
Input Source:	DP
Resolution:	2560 x 1440, 60 Hz 24-bit
Input Capability:	DP 1.4 (HBR)
	HDMI 1.4
USB:	3.2 Gen2
Link Rate (Current):	HBR
USB Upstream:	USB-C1
Model:	Dell U2722DE
Firmware:	33T101
Service Tag:	CN073K0



DDC/CI

DDC/CI (Kênh Dữ Liệu Hiển Thị/Giao Diện Lệnh) cho phép bạn điều chỉnh các thông số màn hình (độ sáng, cân bằng màu sắc...) bằng phần mềm trên máy tính. Bạn có thể tắt tính năng này bằng cách chọn **Off (Tắt)**. Bật tính năng này để có trải nghiệm người dùng tốt nhất và mang lại hiệu suất tối ưu cho màn hình của bạn.

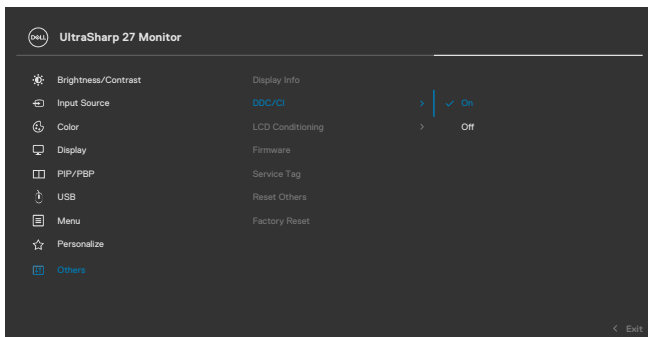

Biểu tượng Menu và Menu Con

Mô Tả

LCD Conditioning (Điều Chỉnh LCD)

Giúp giảm bớt các trường hợp lưu giữ ảnh không cần thiết. Tùy vào mức độ lưu giữ ảnh, có thể mất một lúc để chương trình khởi động. Bạn có thể bật/tắt tính năng này bằng cách chọn **On (Bật)**.

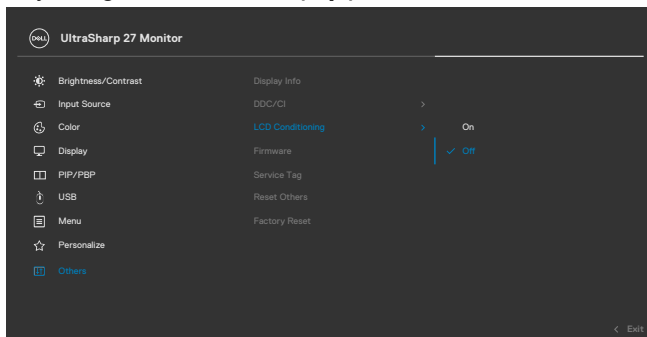

Firmware

Hiển thị phiên bản firmware trên màn hình của bạn.

Service Tag (Nhãn Thẻ Dịch Vụ)

Hiển thị Nhãn Thẻ Dịch Vụ. Thẻ Dịch Vụ là mã nhận dạng gồm cả chữ và số giúp Dell nhận biết được các thông số sản phẩm và tìm thông tin bảo hành.

LƯU Ý: Thẻ Dịch Vụ được in trên nhãn nằm ở phía sau của vỏ sản phẩm.

Reset Others (Tái thiết các mục khác)

Tái thiết các cài đặt có trong menu **Others (Khác)** về giá trị mặc định.

Ấn  để chọn chức năng này.

Factory Reset (Cài Về Mặc Định)

Phục hồi tất cả các giá trị cài trước về mặc định.



Dùng chức năng khóa OSD

Với nút điều khiển trên màn hình khóa lại, bạn có thể ngăn mọi người truy cập vào phần điều khiển. Điều này cũng giúp ngăn vô tình kích hoạt trên thiết lập nhiều màn hình cạnh nhau.

Chọn menu Khóa để khóa (các) nút.

1. Chọn một trong các tùy chọn sau.

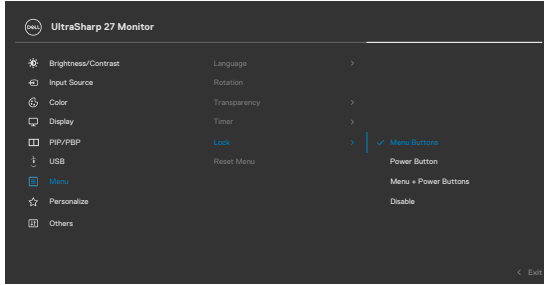

2. Thông báo sau đây sẽ hiện ra.

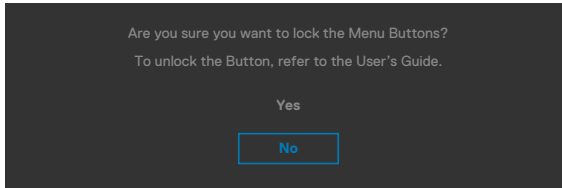

3. Chọn Có để khóa các nút. Sau khi khóa, ấn nút bất kỳ sẽ hiển thị biểu tượng khóa





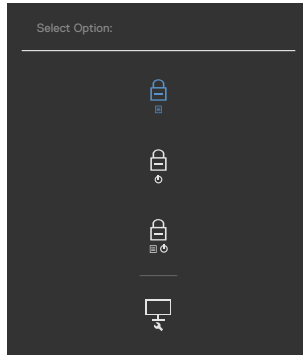

Dùng nút điều khiển để khóa (các) nút.

Ấn và giữ nút trái của Nút điều khiển trong vòng bốn giây cho đến khi có một menu hiện ra trên màn hình.



Chọn một trong các tùy chọn sau.



Tùy chọn	Mô tả
1  Khóa nút Menu	Dùng biểu tượng này để khóa chức năng menu OSD.
2  Khóa nút nguồn	Dùng biểu tượng này khóa nút nguồn để nó không bị tắt.
3  Khóa nút Menu và nguồn	Dùng biểu tượng này để khóa menu OSD và nút nguồn để nó không bị tắt.
4  Chẩn đoán Dạng sẵn	Dùng nút này để chạy chẩn đoán dạng sẵn, xem Chẩn đoán Dạng sẵn .

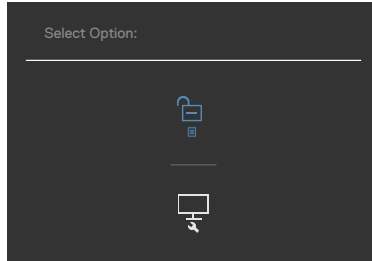

Để mở khóa (các) nút.

Ấn và giữ nút trái của Núm điều khiển trong vòng bốn giây cho đến khi có một menu hiện ra trên màn hình. Bảng sau đây mô tả các tùy chọn để mở khóa các nút điều khiển phía trước.



Tùy chọn	Mô tả
1  Khóa nút Menu	Dùng biểu tượng này để mở khóa chức năng menu OSD.
2  Khóa nút nguồn	Dùng biểu tượng này khóa mở nút nguồn khi đang bị tắt.
3  Khóa nút Menu và nguồn	Dùng biểu tượng này để mở khóa menu OSD và nút nguồn khi đang bị tắt.



Cài Đặt Ban Đầu

Khi chọn các hạng mục **Factory Reset (Tái Thiết Mặc Định)** Nội Dung Khác trên OSD, thông báo sau đây sẽ hiện ra:

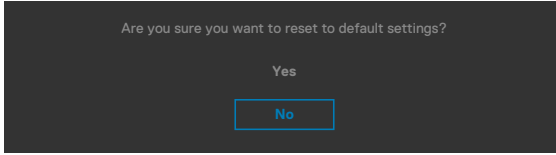

Khi bạn chọn '**CÓ**' để tái thiết về mặc định, thông báo sau đây sẽ hiện ra:

U2722D/U2722DX

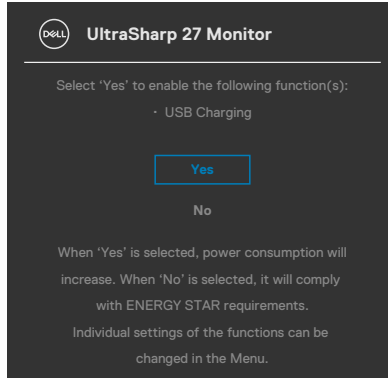

U2722DE

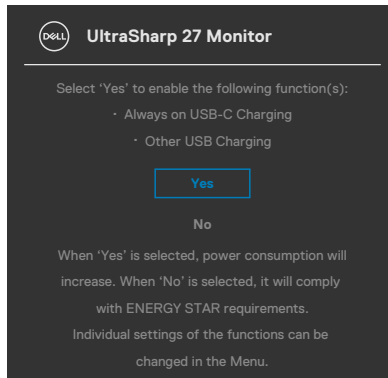

Thông tin cảnh báo OSD

Khi màn hình không hỗ trợ độ phân giải cụ thể nào đó, bạn có thể thấy thông báo sau:

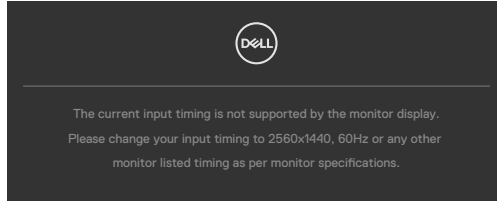

Có nghĩa là màn hình không thể đồng bộ với tín hiệu mà nó nhận được từ máy tính. Xem [Thông Số Kỹ Thuật Màn Hình](#) để biết các dải tần số Ngang và Dọc có thể được xử lý trên màn hình này. Chế độ đề xuất là **2560 x 1440**.

Bạn có thể thấy thông báo sau đây trước khi chức năng DDC/CI được tắt:

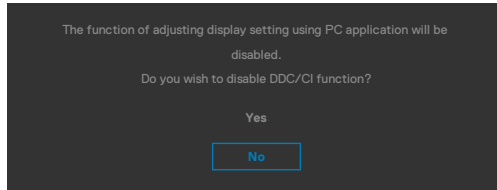

Khi màn hình chuyển sang chế độ Tiết Kiệm Điện, thông báo sau đây sẽ hiển thị:

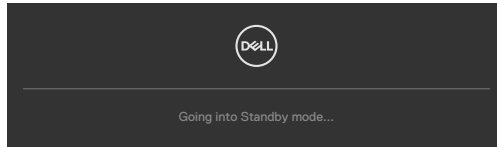

Kích hoạt máy tính và màn hình để truy cập **OSD**.

Khi nhấn bất cứ nút nào ngoài nút nguồn, thông báo sau đây sẽ hiển thị tùy theo đầu vào được chọn:

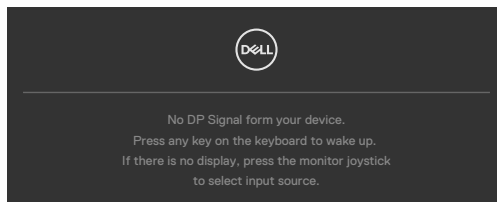

Thông báo hiển thị khi cáp hỗ trợ chế độ luân phiên DP được kết nối với màn hình theo các điều kiện sau:

- Khi Tự động chọn đối với **USB-C** được đặt là **Nhắc cho nhiều đầu vào**.
- Khi cáp USB-C được nối với màn hình.

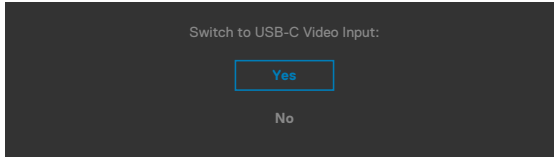

Nếu màn hình kết nối với từ hai cổng trở lên, khi chọn **Auto** cho Nguồn Vào, sẽ có tín hiệu chuyển đổi sang cổng tiếp theo.

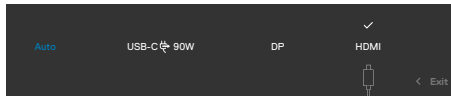

Chọn các mục **Bật ở Chế Độ Chờ** trên OSD ở phần Tùy Biến Cá Nhân, thông báo sau đây sẽ hiện ra:

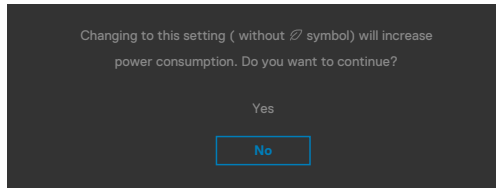

Nếu điều chỉnh Độ Sáng vượt mức mặc định trên 75%, thông báo sau đây sẽ hiện ra:

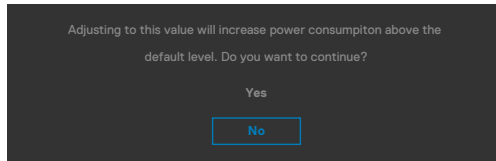

- Khi người dùng chọn "Có", thông báo nguồn sẽ chỉ hiển thị một lần.
- Khi người dùng chọn "Không", thông báo nguồn sẽ lại hiện ra.
- Thông báo nguồn sẽ hiện lại chỉ khi người dùng thực hiện Tái Thiết Mặc Định từ menu OSD.



Nếu chọn đầu vào DP/HDMI/USB-C và chưa cắm cáp tương ứng, hộp thoại di động như minh họa dưới đây sẽ hiện ra.

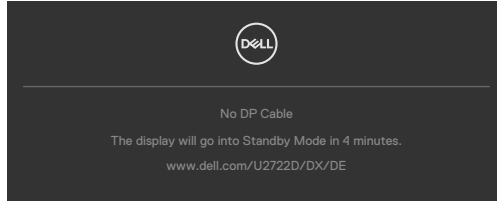

hoặc

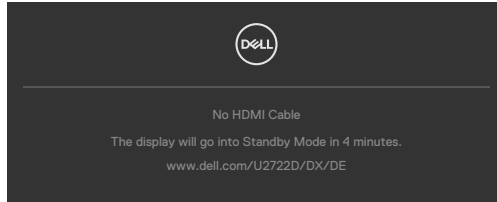

hoặc

(chỉ tương thích với U2722DE)

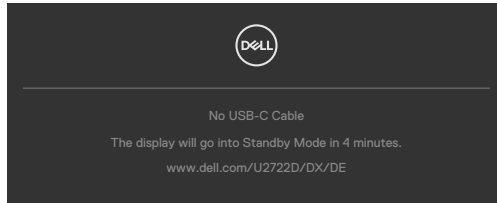

Xem **Khắc phục sự cố** để biết thêm thông tin.



Cài đặt độ phân giải tối đa

Để cài đặt độ phân giải tối đa cho màn hình:

Trên Window 7, Window 8 hoặc Windows 8.1:

1. Đối với Windows 8 hoặc Windows 8.1, chọn biểu tượng Desktop để chuyển sang desktop cổ điển. Đối với Windows Vista và Windows 7, bỏ qua bước này.
2. Nhấp phải vào desktop và chọn **Screen Resolution (Độ phân giải màn hình)**.
3. Nhấp vào danh sách **Screen Resolution (Độ Phân Giải Màn Hình)** số xuống và chọn **2560 x 1440**.
4. Nhấp **OK**.

Trên Windows 10:

1. Nhấp phải vào desktop và chọn **Display Settings (Cài đặt màn hình)**.
2. Nhấp **Advanced Display Settings (Cài Đặt Hiển Thị Nâng Cao)**.
3. Nhấp vào danh sách **Resolution (Độ Phân Giải)** số xuống và chọn **2560 x 1440**.
4. Nhấp **Apply (Áp dụng)**.

Nếu không thấy tùy chọn **2560 x 1440**, bạn có thể cần cập nhật driver đồ họa. Tùy theo máy tính của bạn, hoàn thiện một trong những quy trình sau đây:

Nếu bạn có máy tính bàn hoặc máy tính xách tay Dell:

- Truy cập <https://www.dell.com/support>, nhập thẻ dịch vụ của bạn và tải về driver mới nhất cho card đồ họa.

Nếu bạn đang không sử dụng máy tính Dell (laptop hoặc máy bàn):

- Truy cập trang web hỗ trợ của nhà sản xuất máy tính và tải về driver card đồ họa mới nhất.
- Truy cập trang web của nhà sản xuất card đồ họa và tải về driver card đồ họa mới nhất.



Multi-Monitor Sync (MMS)

Chức năng Multi-Monitor Sync (MMS) cho phép ghép chuỗi nhiều màn hình thông qua DisplayPort để đồng bộ nhóm thiết đặt OSD định sẵn chạy ngầm.

Tùy chọn OSD, “Multi-Monitor Sync” sẽ khả dụng trên Menu Hiển Thị để người dùng bật/tắt chức năng đồng bộ.

 **LƯU Ý: MMS không được hỗ trợ trên giao diện HDMI.**

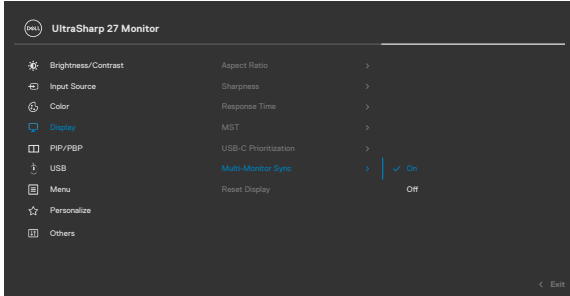

Nếu Màn Hình 2 hỗ trợ Multi-Monitor Sync, tùy chọn MMS cũng sẽ tự động được **On (Bật)** để đồng bộ.

Nếu đồng bộ thiết đặt OSD trên màn hình không được ưu tiên, tính năng này có thể được tắt bằng cách cài đặt tùy chọn MMS của bất kỳ màn hình nào ở chế độ **Off (Tắt)**.

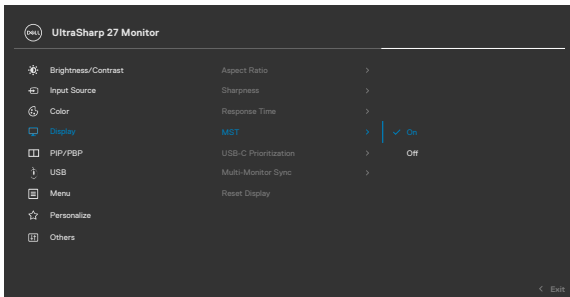

Các Thiết Đặt OSD sẽ được Đồng Bộ

- Brightness (Độ sáng)
- Contrast (Độ tương phản)
- Preset Modes (Các chế độ có sẵn)
- Color Temperature (Nhiệt độ màu)
- Custom Color (RGB Gain) (Màu tùy biến (RGB Gain))
- Hue (Movie, Game mode) (Tông màu (Phim, Game))
- Saturation (Movie, Game mode) (Bảo hòa (Phim, Game))
- Response Time (Thời gian phản hồi)
- Sharpness (Độ nét)

Thiết đặt Multi-Monitor Sync (MMS)

Lúc mới bật nguồn hoặc kết nối màn hình mới, chỉ đồng bộ được thiết đặt người dùng nếu bật MMS. Tất cả màn hình phải đồng bộ các thiết đặt từ Màn hình 1.

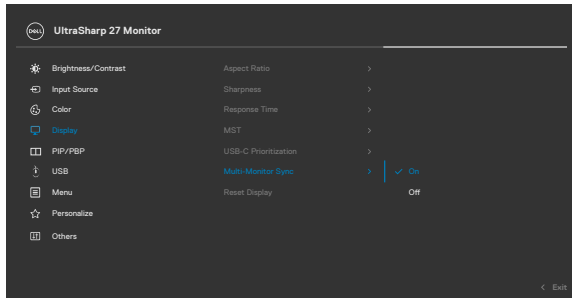

Sau lần đồng bộ đầu tiên, các lần đồng bộ tiếp theo được thực hiện thông qua các thay đổi ở nhóm thiết đặt OSD định sẵn từ bất kỳ node nào của chuỗi. Các node có thể kích hoạt thay đổi downstream và upstream.

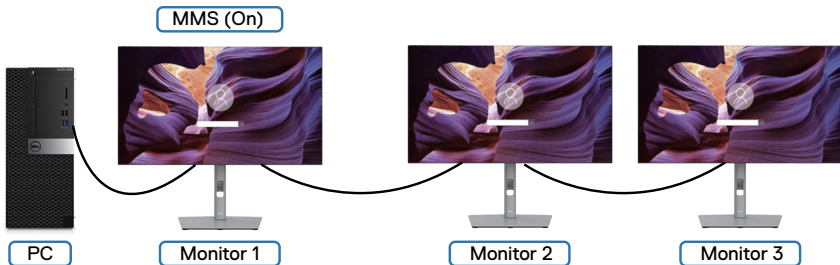

Cài đặt Chuyển Đổi USB KVM(chỉ tương thích với U2722DE)

Để cài đặt Chuyển Đổi USB KVM thành Phím Tắt cho màn hình:

1. Nhấn nút điều khiển để mở menu chính của OSD.
2. Di chuyển nút điều khiển để chọn **Personalize (Tùy biến cá nhân)**.

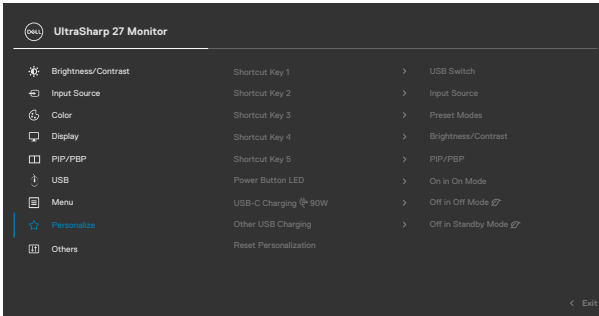

3. Di chuyển nút điều khiển sang phải để kích hoạt tùy chọn được bôi đậm.
4. Di chuyển nút điều khiển sang phải để kích hoạt tùy chọn **Shortcut Key 1 (Phím Tắt 1)**.
5. Di chuyển nút điều khiển lên hoặc xuống để chọn **USB Switch (Chuyển đổi USB)**.

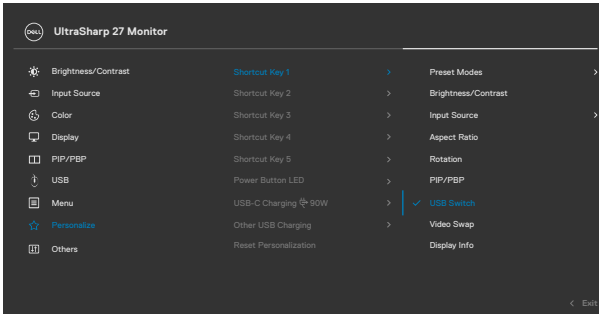

6. Nhấn nút điều khiển để xác nhận tùy chọn.

LƯU Ý: Chức năng Chuyển Đổi USB KVM chỉ khả dụng khi ở chế độ PBP.



Dưới đây là hình ảnh minh họa cho một số kịch bản kết nối và các cài đặt menu Chọn USB tương ứng với các khung màu.

1. Khi kết nối **HDMI + USB A to C** với máy tính 1 và **DP + USB A to C** với máy tính 2:

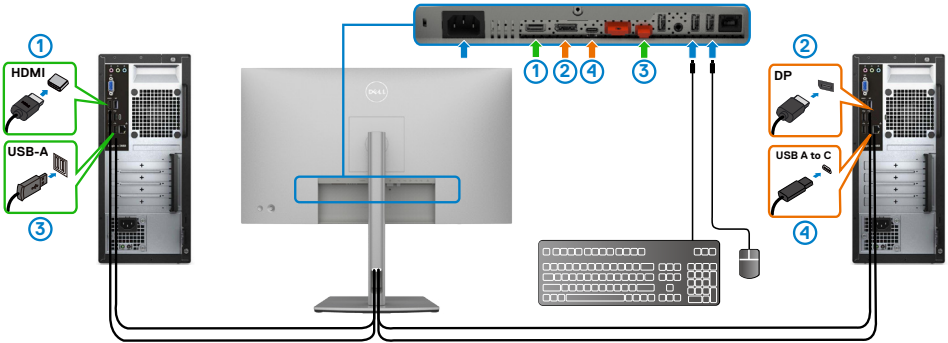

LƯU Ý: Kết nối USB Type-C hiện chỉ hỗ trợ truyền dữ liệu.

Cần đảm bảo rằng kết nối USB cho **HDMI** được cài đặt là **USB-C 2** và **DP** được cài đặt là **USB-C 1 90 W**.

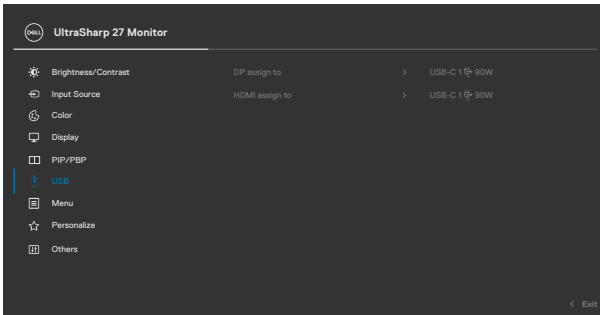

2. Khi kết nối HDMI + USB-A to C với máy tính 1 và USB-C với máy tính 2:

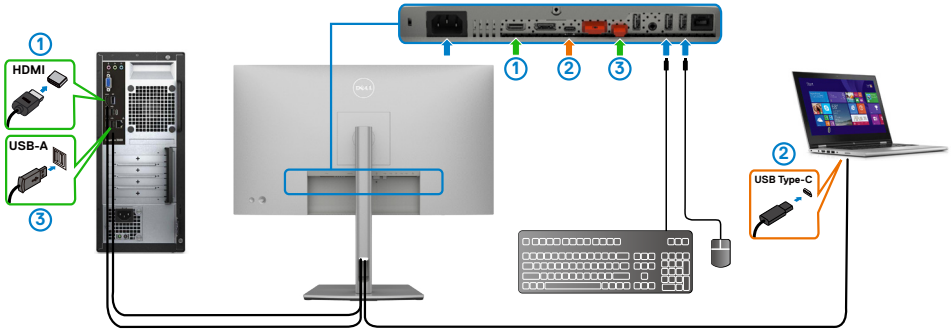

LƯU Ý: Kết nối USB Type-C hiện chỉ hỗ trợ video và truyền dữ liệu. Cần đảm bảo Tùy Chọn USB cho HDMI được cài đặt ở USB-C 2.

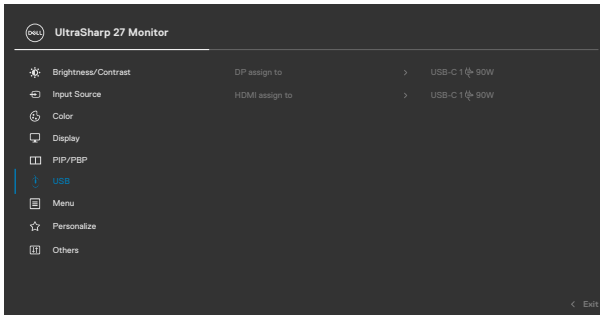

- LƯU Ý:** Do cổng USB-C hỗ trợ Chế Độ Thay Thế DisplayPort, nên không cần cài đặt Tùy Chọn USB cho USB-C.
- LƯU Ý:** Khi kết nối với các nguồn vào video khác mà không được liệt kê trên đây, cần áp dụng phương pháp tương tự để cài đặt đúng cho Tùy Chọn USB và ghép nối với các cổng.



Cài đặt KVM Tự Động(chỉ tương thích với U2722DE)

Bạn làm theo hướng dẫn dưới đây để cài đặt KVM Tự Động cho màn hình của mình:

1. Cần đảm bảo rằng **PBP Mode (Chế Độ PBP)** được **Off (Tắt)**.

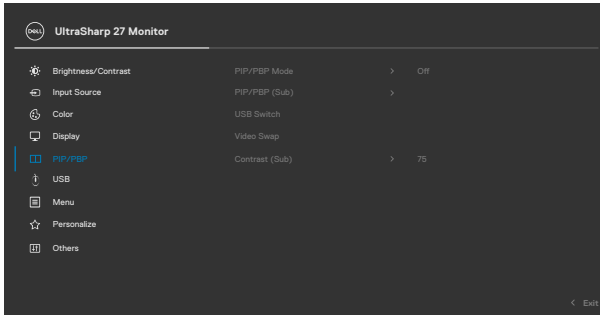

2. Cần đảm bảo rằng **Auto Select (Chọn Tự Động)** là **On (Bật)** và **Auto Select for USB-C (Tự Động Chọn Cho USB-C)** là **Có**.

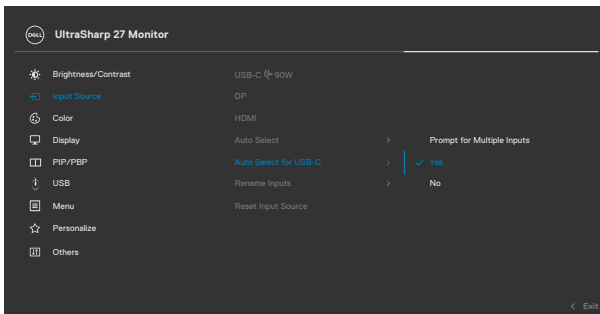
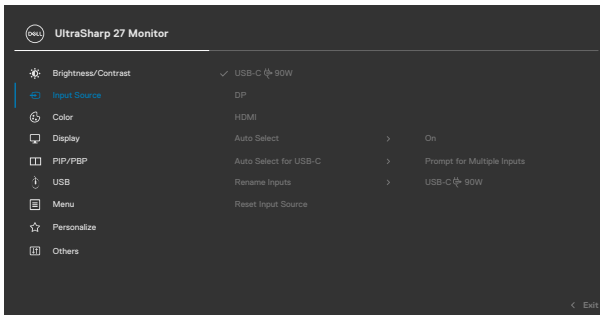

3. Cần đảm bảo các cổng USB và đầu vào video được ghép nối tương ứng.

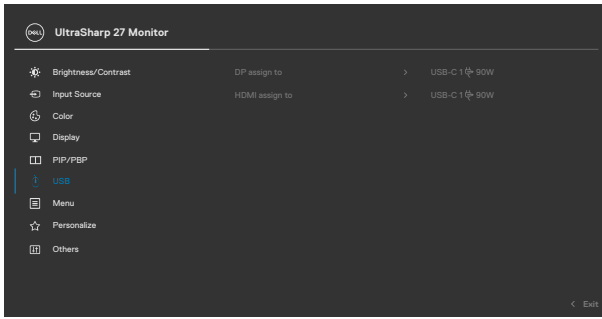

LƯU Ý: Đối với kết nối USB Type-C, không cần thêm cài đặt nào khác.



Khắc phục sự cố

⚠ **CẢNH BÁO:** Trước khi bắt đầu bất cứ quy trình nào ở phần này, hãy làm theo **Hướng Dẫn An Toàn**.

Tự kiểm tra

Màn hình cung cấp chức năng tự kiểm tra cho phép bạn kiểm tra xem màn hình có đang hoạt động đúng chức năng hay không. Nếu màn hình và máy tính của bạn được kết nối đúng cách nhưng màn hình vẫn tối, hãy chạy tùy chọn tự kiểm tra màn hình bằng cách thực hiện theo các bước sau:

1. Tắt cả máy tính và màn hình.
2. Rút cáp video ra khỏi mặt sau của máy tính Để đảm bảo Tự Kiểm Tra chính xác, rút hết các cáp số và analog ra khỏi mặt sau của máy tính.
3. Bật màn hình.

Hộp thoại di động sẽ hiển thị trên màn hình (nổi lên nền màu đen), nếu màn hình không thể nhận biết được tín hiệu video nhưng vẫn đang hoạt động bình thường. Khi ở chế độ tự kiểm tra, đèn LED nguồn sẽ vẫn có màu trắng. Ngoài ra, tùy theo đầu vào được chọn, một trong các hộp thoại dưới đây sẽ hiện liên tục trên màn hình.

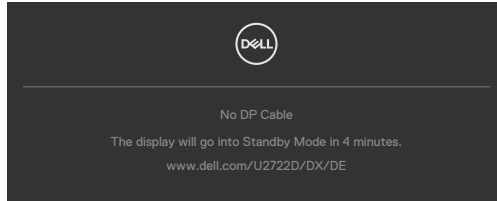

hoặc

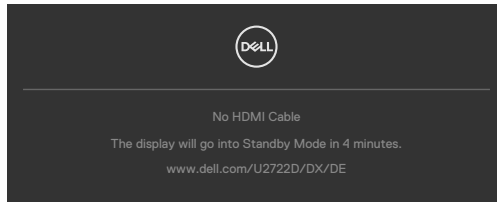

hoặc

(chỉ tương thích với U2722DE)

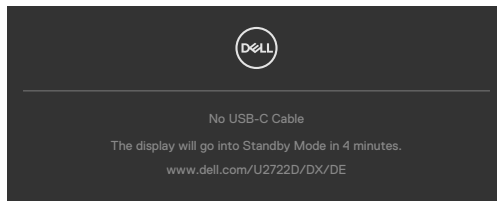

4. Hộp thoại này cũng hiển thị trong khi sử dụng bình thường khi cáp video bị ngắt kết nối hoặc bị hỏng.

5. Tắt màn hình và kết nối lại cáp video; sau đó bật cả máy tính và màn hình.

Nếu màn hình vẫn tối sau khi làm quy trình nói trên, hãy kiểm tra bộ điều khiển video và máy tính, bởi vì màn hình vẫn đang hoạt động bình thường.

Chẩn đoán tích hợp

Màn hình của bạn có công cụ chẩn đoán tích hợp giúp bạn xác định xem hoạt động bất thường của màn hình mà bạn đang gặp phải có phải là sự cố vốn có của màn hình hay của máy tính và card video.

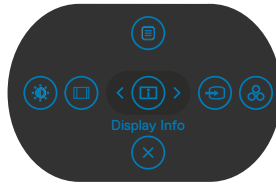

Để chạy chức năng chẩn đoán tích hợp:

1. Đảm bảo màn hình sạch sẽ (không có các hạt bụi trên bề mặt màn hình).
2. Ấn và giữ Nút 5 trong vòng bốn giây, sẽ có một menu hiện ra trên màn hình.
3. Dùng phím điều khiển, đánh dấu tùy chọn Chẩn Đoán  option và ấn phím điều khiển để bắt đầu chẩn đoán. Màn hình màu xám sẽ hiện ra.
4. Kiểm tra xem màn hình có bị lỗi hay bất thường gì không.
5. Nhấn phím điều khiển lần nữa cho đến khi hiện ra màn hình màu đỏ.
6. Kiểm tra xem màn hình có bị lỗi hay bất thường gì không.
7. Lặp lại bước 5 và 6 cho đến khi màn hình hiển thị màu xanh lục, xanh dương, đen và trắng. Ghi lại các bất thường hoặc lỗi.

Thao tác kiểm tra này sẽ hoàn thành khi màn hình văn bản xuất hiện. Để thoát, ấn phím điều khiển lần nữa.

Nếu bạn không phát hiện bất kỳ bất thường nào trên màn hình sau khi sử dụng công cụ chẩn đoán tích hợp, tức là màn hình đang hoạt động bình thường. Kiểm tra card video và máy tính.



Các sự cố thường gặp

Bảng sau đây cung cấp thông tin chung về các sự cố màn hình thường gặp mà bạn có thể gặp phải và các giải pháp khả thi:

Triệu Chứng Thường Gặp	Bạn Trải Nghiệm Những Gì	Giải Pháp Khả Thi
Không có video/Đèn LED nguồn tắt	Không có hình ảnh	<ul style="list-style-type: none">• Đảm bảo cáp video đang kết nối với màn hình, và máy tính được kết nối đúng cách và an toàn.• Kiểm tra xem ổ cắm điện có đang hoạt động đúng cách với bất kỳ thiết bị điện nào khác hay không.• Đảm bảo nút nguồn được ấn xuống hoàn toàn.• Đảm bảo đã chọn nguồn đầu vào thích hợp qua menu Nguồn Đầu Vào.
Không có video/Đèn LED nguồn bật	Không có hình ảnh hoặc độ sáng bằng 0	<ul style="list-style-type: none">• Tăng độ sáng và độ tương phản bằng OSD.• Bật chức năng kiểm tra tính năng tự kiểm tra.• Kiểm tra xem đầu cắm có bị cong hoặc gãy trong đầu cắm cáp video hay không.• Chạy chức năng chẩn đoán tích hợp.• Đảm bảo đã chọn nguồn đầu vào thích hợp qua menu Nguồn Đầu Vào.
Thiếu điểm ảnh	Màn hình LCD có các chấm	<ul style="list-style-type: none">• Bật/tắt lại nguồn.• Điểm ảnh tắt vĩnh viễn là lỗi tự nhiên có thể xảy ra trong công nghệ màn hình LCD.• Để biết thêm thông tin về Chính Sách Điểm Ảnh Màn Hình Dell, vui lòng xem trang Hỗ trợ của Dell: https://www.dell.com/pixelguidelines.
Điểm ảnh bị dính	Màn hình LCD có các chấm sáng	<ul style="list-style-type: none">• Bật/tắt lại nguồn.• Điểm ảnh tắt vĩnh viễn là lỗi tự nhiên có thể xảy ra trong công nghệ màn hình LCD.• Để biết thêm thông tin về Chính Sách Điểm Ảnh Màn Hình Dell, vui lòng xem trang Hỗ trợ của Dell: https://www.dell.com/pixelguidelines.
Sự cố độ sáng	Ảnh quá mờ hoặc quá sáng	<ul style="list-style-type: none">• Cài đặt về mặc định.• Điều chỉnh độ sáng và độ tương phản bằng OSD.



Triệu Chứng Thường Gặp	Bạn Trải Nghiệm Những Gì	Giải Pháp Khả Thi
Các vấn đề liên quan đến an toàn	Các dấu hiệu bốc khói hoặc tia lửa nhìn thấy được	<ul style="list-style-type: none"> • Không thực hiện bất kỳ bước khắc phục sự cố nào. • Liên hệ ngay với Dell.
Sự cố gián đoạn	Lỗi Bật/Tắt màn hình	<ul style="list-style-type: none"> • Đảm bảo cáp video kết nối màn hình với máy tính được kết nối đúng cách và an toàn. • Cài đặt về mặc định. • Thực hiện kiểm tra bằng tính năng tự kiểm tra màn hình để xác định xem sự cố gián đoạn có xuất hiện ở chế độ tự kiểm tra hay không.
Thiếu màu sắc	Hình ảnh bị thiếu màu sắc	<ul style="list-style-type: none"> • Bật chức năng tự kiểm tra màn hình. • Đảm bảo cáp video kết nối màn hình với máy tính được kết nối đúng cách và an toàn. • Kiểm tra xem đầu cắm có bị cong hoặc gãy trong đầu cắm cáp video hay không.
Sai màu sắc	Màu sắc hình ảnh không tốt	<ul style="list-style-type: none"> • Thử dùng Preset Modes (Chế Độ Có Sẵn) khác trong OSD cài đặt Color (Màu sắc). • Điều chỉnh giá trị R/G/B trong mục Tùy Biến Màu trong menu Màu Sắc của OSD. • Thay đổi Định dạng màu đầu vào sang PC RGB hoặc YCbCr trong menu OSD Màu sắc. • Chạy chức năng chẩn đoán tích hợp.
Lỗi giữ ảnh từ ảnh tĩnh vẫn còn lưu giữ trên màn hình trong một thời gian dài	Có bóng mờ từ ảnh tĩnh xuất hiện trên màn hình.	<ul style="list-style-type: none"> • Cài đặt tắt màn hình sau vài phút nhàn rỗi. Các tác vụ này có thể được điều chỉnh trong mục Windows Power Options (Tùy Chọn Năng Lượng trên Window) hoặc Mac Energy Saver Setting (Cài Đặt Tiết Kiệm Năng Lượng trên Mac). • Ngoài ra, cũng có thể sử dụng chức năng bảo vệ màn hình thay đổi tự động.



Sự Cố của Từng Sản Phẩm Cụ Thể

Vấn đề	Bạn trải nghiệm những gì	Giải Pháp Khả Thi
Ảnh màn hình quá nhỏ	Hình ảnh ở giữa màn hình nhưng không dàn trải toàn bộ vùng hiển thị	<ul style="list-style-type: none">• Kiểm tra cài đặt Tỷ lệ khung hình trong menu OSD Hiển thị.• Cài đặt về mặc định.
Không thể điều chỉnh màn hình bằng các nút ở mặt trước	OSD không xuất hiện trên màn hình	<ul style="list-style-type: none">• Tắt màn hình, rút dây nguồn, cắm lại rồi bật lại màn hình.
Không có tín hiệu đầu vào khi nhấn các nút điều khiển người dùng	Không có hình ảnh, đèn LED sáng trắng	<ul style="list-style-type: none">• Kiểm tra nguồn tín hiệu. Đảm bảo máy tính không ở tiết kiệm năng lượng bằng cách di chuyển chuột hoặc nhấn bất kỳ phím nào trên bàn phím.• Kiểm tra xem cáp tín hiệu có được cắm đúng cách hay không. Cắm lại cáp tín hiệu nếu cần.• Khởi động lại máy tính hoặc đầu phát video.
Ảnh không hiển thị toàn màn hình	Hình ảnh không dàn trải hết chiều cao hoặc chiều rộng của màn hình	<ul style="list-style-type: none">• Do các định dạng video khác nhau (tỷ lệ khung hình) của các đĩa DVD, màn hình có thể hiển thị trên toàn màn hình.• Chạy chức năng chẩn đoán tích hợp.
Không có hình ảnh khi kết nối DP vào PC	Màn hình bị đen	<ul style="list-style-type: none">• Xác nhận xem chuẩn DP nào (DP 1.1a hay DP 1.4) tương thích với Card Đồ Họa của bạn. Tải và cài driver card đồ họa mới nhất.• Một số card đồ họa DP 1.1a không hỗ trợ các màn hình DP 1.4. Vào menu OSD, ở mục chọn Nguồn Đầu Vào, nhấn và giữ phím điều khiển chọn DP trong 8 giây để thay đổi thiết đặt màn hình từ DP 1.4 sang DP 1.1a.



Vấn đề	Bạn trải nghiệm những gì	Giải Pháp Khả Thi
Không thể hiển thị hình ảnh khi sử dụng kết nối USB Loại C với máy tính và laptop, vân vân(chỉ tương thích với U2722DE).	Màn hình đen	<ul style="list-style-type: none"> • Xác định xem giao diện USB Loại C của thiết bị có thể hỗ trợ chế độ DP Alternate hay không. • Xác định xem thiết bị có đòi hỏi sạc điện năng trên 90 W hay không. • Giao diện USB Loại C của thiết bị không thể hỗ trợ chế độ DP Alternate. • Chuyển Windows về chế độ Chiếu. • Đảm bảo cáp của USB Loại C không bị hỏng.
Không sạc khi dùng kết nối USB Loại C với máy tính, máy tính xách tay(chỉ tương thích với U2722DE)	Không sạc pin	<ul style="list-style-type: none"> • Xác thực xem thiết bị có thể hỗ trợ một trong 5 cấu hình sạc V/9 V/15 V/20 V hay không. • Xác nhận xem Máy tính bảng có yêu cầu bộ đổi nguồn >90 W không. • Nếu Máy tính bảng yêu cầu bộ đổi nguồn >90 W, thì có khả năng không thể sạc máy tính bảng đó bằng kết nối USB loại C. • Hãy đảm bảo rằng bạn chỉ sử dụng bộ chuyển đổi được phê duyệt của Dell hoặc bộ chuyển đổi đi kèm sản phẩm. • Đảm bảo cáp của USB Loại C không bị hỏng.
Sạc ngắt quãng khi dùng kết nối USB Loại C với máy tính, máy tính xách tay(chỉ tương thích với U2722DE)	Gián đoạn sạc	<ul style="list-style-type: none"> • Kiểm tra xem mức tiêu thụ điện năng tối đa của thiết bị có vượt quá 90 W hay không. • Hãy đảm bảo rằng bạn chỉ sử dụng bộ chuyển đổi được phê duyệt của Dell hoặc bộ chuyển đổi đi kèm sản phẩm. • Đảm bảo cáp của USB Loại C không bị hỏng.
Không có hình ảnh khi dùng MST USB Loại C	Màn hình đen hoặc DUT thứ 2 không ở chế độ Prime (Cơ bản)	<ul style="list-style-type: none"> • Đầu vào USB Loại C, Vào menu OSD, trong phần Thông tin màn hình, kiểm tra Tốc độ kết nối là HBR2 hay HBR3, nếu Tốc độ kết nối là HBR2, nên dùng USB Loại C với cáp DP để bật MST.
Không có kết nối internet	Mạng bị rớt hoặc bị gián đoạn	<ul style="list-style-type: none"> • Không Tắt/Bật nút nguồn khi đang kết nối mạng, luôn Bật nút nguồn.



Vấn đề	Bạn trải nghiệm những gì	Giải Pháp Khả Thi
Cổng LAN không hoạt động(chỉ tương thích với U2722DE)	Lỗi cài đặt hệ điều hành hoặc nối cáp	<ul style="list-style-type: none"> • Cần đảm bảo máy tính của bạn đang cài BIOS và driver mới nhất. • Cần đảm bảo RealTek Gigabit Ethernet Controller được cài trong phần Quản Lý Thiết Bị Window. • Nếu mục Cài Đặt BIOS có tùy chọn Bật/Tắt LAN/GBE, phải chọn Bật. • Cần đảm bảo rằng cáp Ethernet được nối chắc chắn trên màn hình và hub/router/firewall. • Kiểm tra đèn LED của cáp Ethernet để xác nhận đã được kết nối. Kết nối lại hai đầu của cáp Ethernet nếu đèn LED không sáng. • Đầu tiên, tắt Máy Tính, rút cáp Type-C và dây nguồn của màn hình ra. Sau đó bật nguồn máy tính, cắm dây nguồn màn hình và cáp Type-C.

Các sự cố liên quan đến Buýt Nối Tiếp Đa Năng (USB)

Triệu Chứng Cụ Thể	Bạn Trải Nghiệm Những Gì	Giải Pháp Khả Thi
Giao diện USB không hoạt động	Thiết bị USB không hoạt động	<ul style="list-style-type: none"> • Kiểm tra xem đã BẬT màn hình chưa. • Cắm lại cáp upstream vào máy tính. • Kết nối lại thiết bị USB (kết nối downstream). • Tắt và bật lại màn hình. • Khởi động lại máy tính. • Một số thiết bị USB ví dụ như các ổ cứng di động cần có nguồn điện cao hơn; kết nối ổ cứng trực tiếp với máy tính.
Giao diện Super speed USB 3.2 Gen 2 bị chậm.	Thiết bị Super speed USB 3.2 Gen 2 hoạt động chậm hoặc không hoạt động	<ul style="list-style-type: none"> • Kiểm tra xem máy tính của bạn có tương thích với USB 3.0 không. • Một số máy tính có các cổng USB 3.0, USB 2.0, và USB 1.1. Đảm bảo rằng đã sử dụng đúng cổng USB. • Cắm lại cáp upstream vào máy tính. • Kết nối lại thiết bị USB (kết nối downstream). • Khởi động lại máy tính.



Triệu Chứng Cụ Thể	Bạn Trải Nghiệm Những Gì	Giải Pháp Khả Thi
Thiết bị USB không dây không hoạt động khi cắm thiết bị USB 3.0.	Thiết bị USB không dây hoạt động chậm hoặc chỉ hoạt động nếu giảm khoảng cách giữa nó và bộ nhận tín hiệu.	<ul style="list-style-type: none"> • Tăng khoảng cách giữa USB 3.0 và bộ nhận USB không dây. • Đặt bộ nhận tín hiệu USB không dây càng gần thiết bị USB không dây càng tốt. • Dùng cáp nối USB để đặt thiết bị nhận USB không dây càng xa càng tốt cổng USB 3.0.
USB không hoạt động	Không có chức năng USB	Xem bảng chỉ dẫn nguồn đầu vào và ghép nối USB



Phụ Lục

Các thông báo FCC (chỉ áp dụng ở Mỹ) và thông tin quy định khác

Để biết các thông báo FCC và thông tin quy định khác, xem trang web tuân thủ quy định tại https://www.dell.com/regulatory_compliance.

Liên hệ với Dell

Nếu là khách hàng tại Mỹ, vui lòng gọi 800-WWW-DELL (800-999-3355).

Cơ sở dữ liệu của sản phẩm EU để ghi trên nhãn năng lượng và bảng thông tin sản phẩm

U2722D: <https://eprel.ec.europa.eu/qr/414149>

U2722DE: <https://eprel.ec.europa.eu/qr/414156>

 **LƯU Ý:** Nếu không có kết nối internet đang hoạt động, bạn có thể tìm thông tin liên hệ trên hóa đơn mua hàng, phiếu đóng gói, hóa đơn hoặc catalog sản phẩm Dell.

Dell cung cấp nhiều tùy chọn dịch vụ và hỗ trợ qua mạng và qua điện thoại. Mức độ khả dụng khác nhau ở mỗi quốc gia và tùy theo từng sản phẩm, một số dịch vụ có thể không khả dụng tại khu vực của bạn.

Để biết nội dung hỗ trợ màn hình trực tuyến:

Xem <https://www.dell.com/support/monitors>.

Để liên hệ với Dell về vấn đề bán hàng, hỗ trợ kỹ thuật hoặc dịch vụ khách hàng:

1. Truy cập <https://www.dell.com/support>.
2. Xác nhận quốc gia hoặc khu vực của bạn trong menu Chọn quốc gia/khu vực sổ xuống ở góc dưới phải của trang.
3. Nhấp Liên Hệ Với Chúng Tôi ở ngay bên cạnh danh sách quốc gia sổ xuống.
4. Chọn liên kết hỗ trợ hoặc dịch vụ phù hợp theo nhu cầu của bạn.
5. Chọn cách liên hệ với Dell mà tiện lợi cho bạn.

