

Dell UltraSharp 27 Monitör - U2722D/U2722DX/U2722DE Kullanıcı Kılavuzu

Model: U2722D/U2722DX/U2722DE
Düzenleme modeli: U2722Dt/U2722DEt





NOT: Bir NOT, bilgisayarınızdan daha iyi yararlanmanıza yardımcı olan önemli bilgileri belirtir.



DİKKAT: Bir DİKKAT yazısı talimatlara uyulmaması durumunda donanımda meydana gelebilecek hasarı ya da veri kaybını belirtir.



UYARI: Bir UYARI bir potansiyel maddi hasarı, yaralanmayı ya da ölümü belirtir.

Telif hakkı © 2021 Dell Inc. ya da bağlı ortaklıkları. Tüm hakları saklıdır. Dell, EMC ve diğer ticari markalar Dell Inc. ya da bağlı ortaklıkların ticari markalarıdır. Diğer ticari markalar ilgili sahiplerinin ticari markaları olabilir.

2021 – 02

Rev. A00

İçerik

Güvenlik Talimatlarına	6
Monitörünüz hakkında	7
Ambalaj içeriği	7
Ürün özellikleri	8
Parça ve kumandaların tanımı	10
Önden görünüm	10
Arkadan görünüm	11
Alttan görünüm	12
Monitör Teknik Özellikleri	15
Çözünürlük teknik özellikleri	17
Ön ayar görüntü modları	17
DP Çoklu Akış Aktarımı (MST) Modları	18
USB-C MST Çoklu Akış Aktarma (MST) Modları(yalnızca U2722DE)	18
Elektrik teknik özellikleri	18
Fiziksel özellikler	19
Çevre teknik özellikleri	21
Pin atamaları	22
Tak ve kullan	30
LCD monitör kalitesi ve piksel ilkesi	30
Ergonomi	30
Ekranınızın taşınması ve hareket ettirilmesi	32
Bakım ilkeleri	33
Monitörünüzün temizliği	33
Monitörün kurulması	34
Standın bağlanması	34
Eğme, Döndürme ve dikey uzatmanın kullanımı	37



Eğme, dönme ve dikey uzatma37
Ekranın Döndürülmesi	37
Döndürdükten sonra bilgisayarınızdaki ekran ayarlarının yapılandırılması	38
Kablolarınızın düzenlenmesi	39
Monitörünüzün Bağlanması	40
U2722D/U2722DX40
U2722DE43
Dell Güç Düğmesi Eşitleme (DPBS)(yalnızca U2722DE)	46
Monitörü DPBS için ilk kez bağlama48
DPBS işlevini kullanma49
USB-C Çoklu Akış Aktarımı (MST) işlevi için monitörü bağlama51
USB-C için monitörü bağlama52
Monitörünüzün Kensington kilidi kullanılarak güvenceye alınması (isteğe bağlı).	54
Monitör standının çıkarılması	55
Duvara montaj (İsteğe bağlı)	56
Monitörün çalıştırılması	57
Monitörü açın	57
Kumanda kolunun kullanımı	57
Menü Başlatıcıyı Kullanarak	58
Ön-Panel Düğmesi60
Menü Başlatıcıyı Kullanarak	61
OSD kilit işlevini kullanma77
İlk Kurulum80
OSD uyarı mesajları.81
Maksimum çözünürlüğün ayarlanması.84
Birden Çok Monitör Eşitleme (MMS)85
Birden Çok Monitör Eşitleme (MMS) Ayarı86
KVM USB Anahtarını Ayarlama(yalnızca U2722DE)87
Otomatik KVM'yi Ayarlama(yalnızca U2722DE)90



Sorun Giderme	92
Kendi Kendine Test.	92
Yerleşik Tanılama.	93
Yaygın Sorunlar	94
Ürüne özel sorunlar	96
Evrensel Seri Veri Yoluna (USB) özel sorunlar	99
Ek	100
FCC bildirimleri (yalnızca ABD) ve düzenlemeyle ilgili diğer bilgiler100
Dell ile İletişim100
AB enerji etiketi ürün veritabanı ve ürün bilgi sayfası100



Güvenlik Talimatlarına

⚠ UYARI: Bu belgelerde belirtilenlerin dışındaki kontroller, ayarlamalar ya da prosedürler elektrik çarpmasına, elektriksel tehlikelere ve/veya mekanik tehlikelere yol açabilir.

- Monitörü sert bir zemine koyun ve dikkatli kullanın ve taşıyın. Ekran kırılabilir malzemeden olup düşürülmesi ya da sertçe vurulması durumunda hasar görebilir.
- Monitörünüzün elektrik derecelendirmesinin her zaman bulunduğunuz yerdeki AC gücüne uygun olduğundan emin olun.
- Monitörü oda sıcaklığında tutun. Aşırı soğuk ya da sıcak koşulların ekranın sıvı kristal yapısı üzerinde olumsuz etkisi olabilir.
- Monitörü aşırı titreşime ya da sert darbelere maruz bırakmayın. Örneğin, monitörü araba bagajında bırakmayın.
- Monitör uzun süre kullanılmayacaksa fişini prizden çıkarın.
- Elektrik çarpmasından sakınmak için monitörün hiçbir kapağı çıkarma ya da içine dokunma girişiminde bulunmayın.

Güvenlik talimatları hakkında bilgi için Güvenlik, Çevre ve Düzenlemeyle İlgili Bilgilere (SERI) başvurun.









Monitörünüz hakkında

Ambalaj içeriği

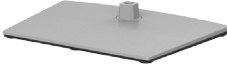
Monitörünüz aşağıdaki tabloda belirtilen bileşenlerle beraber teslim edilir. Herhangi bir bileşen eksikse Dell'e başvurun. Daha fazla bilgi için bkz. [Dell'e Başvurun](#).

NOT: Bazı bileşenler isteğe bağlı ve monitörünüzle teslim edilmemiş olabilir. Bazı özellikler belli ülkelerde mevcut olmayabilir.

	Ekran
	Stant kaldıracı
	Stant tabanı
	Güç kablosu (ülkeye göre değişebilir)
	DisplayPort 1.8 M kablosu (DisplayPort'tan DisplayPort'ta)(yalnızca U2722D/ U2722DE)
	USB-C 1.0 M kablo (A - C)



	USB-C 1.0 M kablo (C - C) (yalnızca U2722DE)
	HDMI 1.8 M kablo (yalnızca U2722DX)
	<ul style="list-style-type: none">• Hızlı Kurulum Kılavuzu• Güvenlik, Çevre ve Düzenlemeyle İlgili Bilgiler• Fabrika Kalibrasyon Raporu

Ürün özellikleri

Dell UltraSharp U2722D/U2722DX/2722DE Monitörde bir etkin matris, ince film transistör (TFT), likit kristal ekran (LCD) ve LED arka ışığı bulunur. Ekran özellikleri şunları içerir:

- 68,47 cm (27,0 inç) görüntülenebilir alan (diyagonal olarak ölçülmüştür). 2560 x 1440 (16:9) çözünürlük, düşük çözünürlükler için tam ekran desteğiyle.
- Ortalama Delta E<2 değerli 100% sRGB ve 100% Rec. 709 renge sahip geniş izleme açıları.
- Eğilme, dönme, pivot ve dikey uzama ayarlaması özellikleri.
- Esnek montaj çözümleri için çıkarılabilir ayak standı ve Video Elektronik Standartları Birliği (VESATM) 100 mm montaj delikleri.
- Ultra ince çerçeve çoklu monitör kullanımında çerçeve boşluğunu en aza indirerek zarif görüş deneyimiyle kurulumu kolaylaştırır.
- DP ile kapsamlı dijital bağlanabilirlik, monitörünüzü gelişen teknolojilerle kullanmanıza yardımcı olur.
- Video ve veri sinyalleri alırken uyumlu dizüstü bilgisayara güç sağlamak için tekli USB-C(yalnızca U2722DE).
- USB-C ve RJ45 bağlantı noktaları tek kablo, ağa bağlı deneyimi sağlar(yalnızca U2722DE).
- Bilgisayarınız destekliyorsa Tak ve kullan özelliği.
- Kolay kurulum ve ekran optimizasyonu için Ekran Görüntüsü (OSD) ayarlamaları.
- Güç ve OSD düğmeleri kilidi.
- Güvenlik kilidi yuvası.
- Kapalı Mod≤ 0,3 W.
- Yan Yana Resim (PBP) Seçim modunu destekler.
- Kullanıcının PBP modunda USB KVM işlevine geçiş yapmasına izin verir(yalnızca U2722DE).



- Monitör, PC sisteminin güç durumunu monitör güç düğmesinden kontrol etmek için Dell Güç Düğmesi Eşitleme (DPBS) özelliğiyle tasarlanmıştır(yalnızca U2722DE)r.*
- Monitör, Birden Çok Monitör Eşitleme (MMS) ile arka planda önceden tanımlanmış bir OSD ayarları grubu eşitlemek için Ekran Bağlantı Noktası aracılığıyla birbirine bağlanmış birden çok monitöre izin verir.
- Kafanızın rahat olması için Üstün Panel Değişimi.
- Mavi ışık emisyonunu en aza indiren kırışmayan ekranıyla göz konforunu optimize edin.
- Monitör fabrika sıfırlaması/varsayılan ayar modelinde Düşük Mavi Işık panelini kullanır ve TUV Rheinland (Donanım Çözümü) uyumludur.
- Seyri gözleriniz için daha konforlu hale getirmek amacıyla ekrandan yayılan mavi ışık seviyesini azaltır.
- Monitörde gözün görebildiği titremeyi temizleyen, konforlu görüntüleme denetimi getiren ve kullanıcının göz yorgunluğu yaşamasını önleyen Flicker-Free (Titremesiz) teknolojisi kullanılmaktadır.

* DPBS'yi destekleyen PC sistemi, Dell OptiPlex 7090/3090 Ultra platformudur.

⚠ UYARI: Monitörden yayılan mavi ışık emisyonunun muhtemel uzun vadeli etkileri göz yorgunluğu ya da dijital göz yorgunluğu gibi zararlara yol açabilir.



Para ve kumandaların tanımı

Önden görünüm

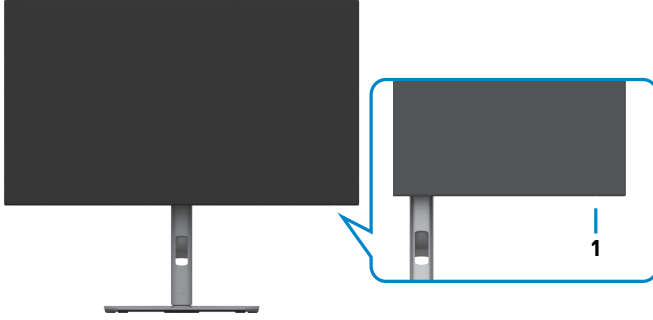

Etiket	Açıklama	Kullanım
1	Güç LED göstergesi	Sürekli yanan beyaz ışık, monitörün açık olduğunu ve normal çalıştığını gösterir. Aralıklı yanan beyaz ışık, monitörün Bekleme Modunda olduğunu gösterir.



Arkadan görünüm









Etiket	Açıklama	Kullanım
1	VESA montaj delikleri (100 mm x 100 mm-arkadan takılan VESA kapağı)	VESA uyumlu duvar montaj seti kullanılarak duvara monte edilen monitör (100 mm x 100 mm).
2	Düzenleme bilgileri etiketi	Yasal onayları listeler.
3	Stand serbest bırakma düğmesi	Standı monitörden kurtarır.
4	Güç Açma/Kapama düğmesi	Monitörün gücünü açmak veya kapamak için.
5	Kumanda kolu	OSD menüsünü kontrol etmek için kullanın. Daha fazla bilgi için bkz. Monitörün Çalıştırılması .
6	Mac adresi, Barkod, seri numarası ve Servis Bilgi Etiketi	Teknik destek için Dell'e başvurmanız gerekirse bu etikete bakın. Servis Etiketi, Dell servis teknisyenlerinin bilgisayarınızdaki donanım bileşenlerini tanımlamasına ve garanti bilgilerine erişmesine izin veren benzersiz bir alfasayısal tanımlayıcıdır.
7	Kablo yönetim yuvası	Kabloları bu yuvaya sokup düzenlemek için kullanın.

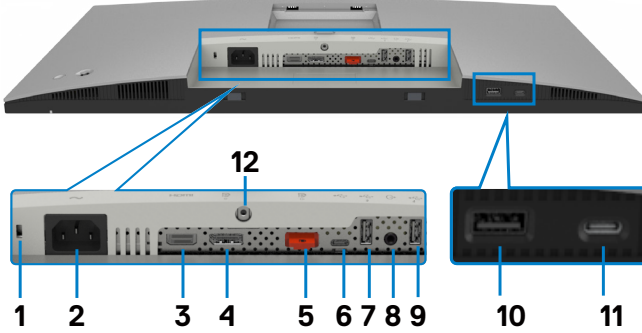



Alttan görünüm

U2722D/U2722DX





Etiket	Açıklama	Kullanım
1	Güvenlik kilidi yuvası	Monitörü güvenlik kablosu kilidiyle güvenceye alır (ayrıca satılır).
2	 Güç bağlayıcı	Güç kablosunu bağlayın.
3	HDMI HDMI bağlantı noktası	Bilgisayarınızı HDMI kablosuyla bağlayın.
4	 DP bağlantısı(giriş)	Bilgisayarınızın DP kablosunu bağlayın.
5	 DP bağlantısı(çıkış) 	MST (Multi-Stream Transport) özellikli monitör için DP çıkışı. MST'yi etkinleştirmek için, " DP MST İşlevi için Monitörü Bağlama " bölümündeki talimatlara bakın. NOT: DP çıkış bağlayıcı kullanılırken kauçuk fişi çıkarın.
6	 USB-C yukarı akış	USB-C kablosunu (A to C or C to C) kullanarak bilgisayarınıza bağlayın. Bu kabloyu bağladıktan sonra, monitördeki USB aşağı akış bağlayıcılarını kullanabilirsiniz.
7,9,10	Super speed USB 10 Gbps (USB 3.2 Nesil 2) (3)	USB aygıtınızı bağlayın. Bu bağlantı noktalarını yalnızca bilgisayardan monitöre USB kablosunu (A to C or C to C) bağladıktan sonra kullanabilirsiniz.  pil simgesi bulunan bağlantı noktası Pil Şarj Etme Rev. 1.2 destekler.





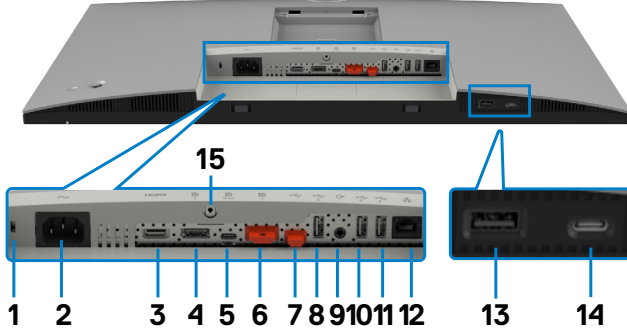







8	 Ses hattı çıkışı bağlantı noktası	Sesi HDMI ya da DisplayPort ses kanalları aracılığıyla oynamak için hoparlör bağlayın. Yalnızca iki kanallı ses desteklenir. NOT: Ses hattı çıkışı bağlantı noktası kulaklıkları desteklemez.
11	 USB aşağı akış bağlantı noktaları	 simgesine sahip bağlantı noktası 5 V/ 3 A'yı destekler. USB aygıtınızı bağlayın. Bu bağlantı noktalarını yalnızca bilgisayardan monitöre USB kablosunu (A to C or C to C) bağladıktan sonra kullanabilirsiniz.
12	Stant kilidi	Bir adet M3 x 8 mm vida (vida ürünle verilmez) kullanarak standı monitör kilitleyin.

U2722DE



Etiket	Açıklama	Kullanım
1	Güvenlik kilidi yuvası	Monitörü güvenlik kablosu kilidiyle güvenceye alır (ayrıca satılır).
2	 Güç bağlayıcı	Güç kablosunu bağlayın.
3	HDMI HDMI bağlantı noktası	Bilgisayarınızı HDMI kablosuyla bağlayın.
4	 DP bağlantısı(giriş)	Bilgisayarınızın DP kablosunu bağlayın.



5	 <p>USB-C bağlantı noktası (Video + Veri)</p>	<p>USB-C kablosunu kullanarak bilgisayarınıza bağlayın. USB-C bağlantı noktası en yüksek aktarım hızını sağlar ve DP 1.4 ile değişimli mod, PD 20 V/4,5 A, 15 V/3 A, 9 V/3 A, 5 V/3 A, 60 Hz değerinde 2560 x 1440 ve 60 Hz değerine kadar çözünürlüğü destekler.</p> <p>NOT: USB-C, Windows 10 öncesi Windows sürümlerinde desteklenmez.</p>
6	 <p>DP bağlantısı(çıkış)</p> 	<p>MST (Multi-Stream Transport) özellikli monitör için DP çıkışı. MST'yi etkinleştirmek için, “DP MST İşlevi için Monitörü Bağlama” bölümündeki talimatlara bakın.</p> <p>NOT: DP çıkış bağlayıcı kullanılırken kauçuk fişi çıkarın.</p>
7	 <p>USB-C yukarı akış</p> 	<p>USB-C kablosunu (A to C or C to C) kullanarak bilgisayarınıza bağlayın. Bu kabloyu bağladıktan sonra, monitördeki USB aşağı akış bağlayıcılarını kullanabilirsiniz.</p> <p>NOT: USB-C çıkış bağlayıcı kullanılırken kauçuk fişi çıkarın.</p>
8,10,11,13	<p>Super speed USB 10 Gbps (USB 3.2 Nesil 2) (4)</p>	<p>USB aygıtınızı bağlayın. Bu bağlantı noktalarını yalnızca bilgisayardan monitöre USB kablosunu (A to C or C to C) bağladıktan sonra kullanabilirsiniz.  pil simgesi bulunan bağlantı noktası Pil Şarj Etme Rev. 1.2 destekler.</p>
9	 <p>Ses hattı çıkışı bağlantı noktası</p>	<p>Sesi HDMI ya da DisplayPort ses kanalları aracılığıyla oynatmak için hoparlör bağlayın. Yalnızca iki kanallı ses desteklenir.</p> <p>NOT: Ses hattı çıkışı bağlantı noktası kulaklıkları desteklemez.</p>
12	 <p>RJ-45 bağlayıcı</p>	<p>İnternete Bağlan. Yalnızca USB kablosunu bilgisayardan monitöre (A to C or C to C) bağladıktan sonra RJ45 yoluyla internette gezinebilirsiniz.</p>
14	 <p>USB aşağı akış bağlantı noktaları</p>	<p> simgesine sahip bağlantı noktası 5 V/ 3 A'yı destekler.</p> <p>USB aygıtınızı bağlayın. Bu bağlantı noktalarını yalnızca bilgisayardan monitöre USB kablosunu (A to C or C to C) bağladıktan sonra kullanabilirsiniz.</p>
15	<p>Stant kilidi</p>	<p>Bir adet M3 x 8 mm vida (vida ürünle verilmez) kullanarak standı monitör kilitleyin.</p>



Monitör Teknik Özellikleri

Model	U2722D/U2722DX	U2722DE
Ekran türü	Aktif matris - TFT LCD	
Panel Türü	Düzlem içi anahtarlama Teknolojisi	
En boy oranı	16:9	
Görülebilir görüntü boyutları		
Köşeden köşeye	68,47 cm (27 inç)	
Aktif Alan		
Yatay	596,74 mm (23,49 inç)	
Dikey	335,66 mm (13,22 inç)	
Alan	200301,74 mm ² (310,47 inç ²)	
Piksel aralığı	0,2331(H) mm x 0,2331(V) mm	
İnç başına piksel (PPI)	108,78	
Görme açısı		
Yatay	178° (tipik)	
Dikey	178° (tipik)	
Brightness (Parlaklık)	350 cd/m ² (tipik)	
Karşıtlık oranı	1000'e 1 (tipik)	
Ekran kaplaması	Parlamaz özellikli ön polarizer (3H) sert kaplaması	
Arkaplan ışığı	LED	
Tepki Süresi (Griden Griye)	5 ms (hızlı mod) 8 ms (NORMAL mod)	
Renk derinliği	1,07 milyar renk	
Renk skalası*	100% sRGB 100% Rec. 709 95% DCI-P3	
Ayarlama doğruluğu	Delta E < 2 (ortalama)(sRGB, Rec. 709)	



Bağlanma özelliği	<ul style="list-style-type: none"> · 1 x DP1,4 (HDCP1,4) · 1 x HDMI 1,4 · 1 x USB-C (USB 3.2 Gen2, 10Gbps) yukarı akış(Veri yalnızca) · 1 tane DP (çıkış) · 1 tane Analog 2,0 ses hattı çıkışı (3,5 mm fiş) · 2 x USB-A (USB 3.2 Gen2, 10Gbps) akış aşağı <p>Hızlı Erişim:</p> <ul style="list-style-type: none"> · 1 x USB-A (USB 3.2 Gen2, 10Gbps) akış aşağı 'da BC 1.2 · 1 x USB-C (USB 3.2 Gen2, 10Gbps, 15 W) akış aşağı 	<ul style="list-style-type: none"> · 1 x DP1,4 (HDCP1,4) · 1 x HDMI 1,4 · 1 x USB-C (DP 1.4, PD: 90W, 2/4 şeritli düğme USB 3.2 Gen2, 10Gbps) - yukarı akış · 1 x USB-C (USB 3.2 Gen2, 10Gbps) yukarı akış · 1 tane DP (çıkış) · 1 tane Analog 2,0 ses hattı çıkışı (3,5 mm fiş) · 3 x USB-A (USB 3.2 Gen2, 10Gbps) akış aşağı · 1 x RJ45 <p>Hızlı Erişim:</p> <ul style="list-style-type: none"> · 1 x USB-A (USB 3.2 Gen2, 10Gbps) akış aşağı 'da BC 1.2 · 1 x USB-C (USB 3.2 Gen2, 10Gbps, 15 W) akış aşağı
Çerçeve genişliği (monitörün kenarından aktif alana)		
Üst	7,30 mm	
Sol/Sağ	7,30 mm	
Alt	9,05 mm	
Ayarlanabilirlik		
Yüksekliği ayarlanabilir stant	150 mm	
Eğim	-5° ila 21°	
Döner	-45° ila 45°	
Pivot	-90° ila 90°	
Kablo yönetimi	Evet	
Dell Display Manager (DDM) Uyumluluğu	Kolay Düzenleme ve diğer temel özellikler	
Güvenlik	Güvenlik kilidi yuvası (kablo kilidi ayrıca satılır)	

* Özel Mod ön ayarı altında, yalnızca panelde yerel.



Çözünürlük teknik özellikleri

Yatay tarama aralığı	30 kHz ila 90 kHz
Dikey tarama aralığı	49 Hz ila 76 Hz
Maksimum ön ayar çözünürlüğü	60 Hz'de 2560 x 1440
Video ekranı kabiliyetleri (HDMI)	480i, 480p, 576i, 560p, 720p, 1080i, 1080p
Video ekranı kabiliyetleri DP ve USB-C dönüşümlü modu)	480p, 560p, 720p, 1080p

Ön ayar görüntü modları

Görüntü modu	Yatay frekans (kHz)	Dikey frekans (Hz)	Piksel saat (MHz)	Senkr polaritesi (Yatay/Dikey)
IBM, 720 x 400	31,47	70,08	28,32	-/+
VESA, 640 x 480	31,47	59,94	25,18	-/-
VESA, 640 x 480	37,50	75,00	31,50	-/-
VESA, 800 x 600	37,88	60,32	40,00	+/+
VESA, 800 x 600	46,88	75,00	49,50	+/+
VESA, 1024 x 768	48,36	60,00	65,00	-/-
VESA, 1024 x 768	60,02	75,03	78,75	+/+
VESA, 1152 x 864	67,50	75,00	108,00	+/+
VESA, 1280 x 1024	63,98	60,02	108,00	+/+
VESA, 1280 x 1024	79,98	75,02	135,00	+/+
VESA, 1600 x 1200	75,00	60,00	162,00	+/+
CTA, 1920 x 1080	67,50	60,00	148,50	+/+
VESA, 1920 x 1200	74,04	59,95	154,00	+/-
VESA, 2048 x 1080	66,66	59,98	147,18	+/-
VESA, 2048 x 1080	26,37	24,00	58,23	+/-
CVR, 2560 x 1440	88,79	59,95	241,50	+/-



DP Çoklu Akış Aktarımı (MST) Modları

MST Kaynak Monitörü	Desteklenebilen en fazla harici monitör sayısı
	60 Hz'de 2560 x 1440
60 Hz'de 2560 x 1440	2

NOT: Desteklenen en yüksek harici monitör çözünürlüğü yalnızca 60 Hz'de 2560 x 1440 şeklindedir.

USB-C MST Çoklu Akış Aktarma (MST) Modları(yalnızca U2722DE)

Ekran Menüsü Görüntüleme Bilgisi: Bağlantı hızı (geçerli)	Desteklenebilen en fazla harici monitör sayısı
	60 Hz'de 2560 x 1440
HBR3	2
HBR2	1

Elektrik teknik özellikleri

Model	U2722D/U2722DX	U2722DE
Video girişi sinyalleri	· Her bir diferansiyel hat için dijital video sinyali 100 ohm empedansta diferansiyel hat başına · DP/HDMI/USB-C(yalnızca U2722DE) sinyal girişi desteği	
Giriş gerilimi/frekansı/akımı	100-240 VAC / 50 veya 60 Hz \pm 3 Hz / 1,6 A (maksimum)	100-240 VAC / 50 veya 60 Hz \pm 3 Hz / 2,4 A (maksimum)
Demeraj akımı	120 V: 30 A (Maks) 240 V: 60 A (Maks) Ani akım 0°C ortam sıcaklığında ölçülmüştür.	120 V: 42 A (Maks) 240 V: 80 A (Maks) Ani akım 0°C ortam sıcaklığında ölçülmüştür.
Güç Tüketimi	0,3 W (Kapalı Mod) ¹ 0,3 W (Bekleme Modu) ¹ 20 W (Açık Mod) ¹ 74 W (maksimum) ² 16,11 W (P _{on}) ³ 51,39 kWh (TEC) ³	74 W (maksimum) ² 0,3 W (Kapalı Mod) ¹ 0,3 W (Bekleme Modu) ¹ 20,4 W (Açık Mod) ¹ 197 W (maksimum) ² 20,32 W (P _{on}) ³ 66,74 kWh (TEC) ³

¹ AB 2019/2021 ve AB 2019/2013'te tanımlandığı gibi (yalnızca U2722D/U2722DE).



² Tüm USB bağlantı noktalarında maksimum güç yüklemesi sırasındaki maks. parlaklık ve kontrast ayarı.

³ P_{on}: Energy Star 8.0 sürümünde tanımlandığı gibi açık modunun güç tüketimi.

TET: Energy Star 8.0 sürümünde tanımlandığı gibi kWh cinsinde toplam enerji tüketimi.

Bu belge yalnızca bilgi verme amaçlıdır ve laboratuvar performansını yansıtır. Ürününüz, sipariş verdiğiniz yazılıma, bileşenlere ve çevre birimlerine bağlı olarak farklı performans gösterebilir ve bu tür bilgileri güncellemek için hiçbir zorunluluğu olmayacaktır. Bu yüzden, müşteri, elektrik toleransları veya diğer konularda kararlar verirken bu bilgilere güvenmemelidir. Doğruluk veya tamlıkla ilgili doğrudan ya da dolaylı olarak hiçbir garanti belirtilmez.

 **NOT:** Bu monitör ENERGY STAR onaylıdır.



Bu ürün, OSD menüsündeki “Fabrika Ayarlarına Dön” işlevi ile geri yüklenebilen fabrika varsayılan ayarlarında ENERGY STAR için uygundur. Fabrika varsayılan ayarlarının değiştirilmesi veya başka özelliklerin etkinleştirilmesi, güç tüketimini ENERGY STAR tarafından belirtilen sınırı aşabilecek düzeyde artırabilir.

Fiziksel özellikler

Model	U2722D/U2722DX	U2722DE
Bağlayıcı türü	<ul style="list-style-type: none">• DP konektör (DP girişi ve DP çıkışı içerir)• HDMI konektör• Ses hattı çıkışı• USB-C(USB 3.2 Gen2, 10Gbps) yukarı akış konektörü• USB-A(USB 3.2 Gen2, 10Gbps) aşağı akış bağlantı noktası x 3( pil simgeli bağlantı noktası BC 1.2 destekler)• USB-C(USB 3.2 Gen2, 10Gbps, 15 W) aşağı akış bağlantı noktası	<ul style="list-style-type: none">• DP konektör (DP girişi ve DP çıkışı içerir)• HDMI konektör• USB -C konektör• Ses hattı çıkışı• USB-C(USB 3.2 Gen2, 10Gbps) yukarı akış konektörü• USB-A(USB 3.2 Gen2, 10Gbps) aşağı akış bağlantı noktası x 4( pil simgeli bağlantı noktası BC 1.2 destekler)• RJ45 konektör• USB-C(USB 3.2 Gen2, 10Gbps, 15 W) aşağı akış bağlantı noktası



Sinyal kablosu türü	DP'den DP'ye 1,8 M kablo (yalnızca U2722D/U2722DE) HDMI 1,8 M kablo (yalnızca U2722DX) USB 3.2 Nesil 2 C -C 1,0 M kablo (yalnızca U2722DE) USB 3.2 Nesil 2 A -C 1,0 M kablo	
Boyutlar (stant ile)		
Yükseklik (uzatılmış)	535,13 mm (21,07 inç)	
Yükseklik (uzatılmamış)	385,13 mm(15,16 inç)	
Genişlik	611,34 mm (24,07 inç)	
Derinlik	185,00 mm (7,28 inç)	
Boyutlar (stantsız)		
Yükseklik	352,01 mm(13,86 inç)	
Genişlik	611,34 mm (24,07 inç)	
Derinlik	49,50 mm (1,95 inç)	
Stant boyutları		
Yükseklik (uzatılmış)	428,30 mm (16,86 inç)	
Yükseklik (uzatılmamış)	381,50 mm (15,02 inç)	
Genişlik	268,00 mm (10,55 inç)	
Derinlik	185,00 mm (7,28 inç)	
Ağırlık		
Ambalajlı ağırlık	9,62 kg (21,21 lb)	10,01 kg (22,06 lb)
Stant grubu ve kablolar dahil ağırlık	6,61 kg (14,57 lb)	7,02 kg (15,47 lb)
Stant grubu olmadan ağırlık (Duvara montaj veya VESA montajı göz önünde bulundurularak, kablosuz)	4,38 kg (9,66 lb)	4,78 kg (10,54 lb)
Stant grubunun ağırlığı	1,81 kg (3,99 lb)	



Çevre teknik özellikleri

Uyumlu Standartlar	
<ul style="list-style-type: none">• ENERGY STAR onaylı monitör• İlgili olduğunda EPEAT tescillidir. EPEAT kaydı ülkeye göre değişiklik gösterir. Ülkeye göre kayıt durumu için https://www.epeat.net adresine bakın.• TCO ve TCO Edge Sertifikalı Ekranlar.• RoHS uyumlu• BFR/PVC içermez monitör (harici kablolar dışında)• NFPA 99 kaçak akım gereksinimlerini karşılar• Yalnızca panel için arseniksiz cam ve cıvasız panel	
Sıcaklık	
Çalışma	0°C ila 40°C (32°F ila 104°F)
Çalışmadığında	-20°C ila 60°C (-4°F ila 140°F)
Nem	
Çalışma	%10 ila %80 (yoğuşmasız)
Çalışmadığında	%5 ila %90 (yoğuşmasız)
Rakım	
Çalışma	5.000 m (16.404 ft) (maksimum)
Çalışmadığında	12.192 m (40.000 ft) (maksimum)
Termal yayım	
U2722D/U2722DX	252,50 BTU/saat (maksimum) 68,24 BTU/saat (Açık Mod)
U2722DE	672,19 BTU/saat (maksimum) 68,24 BTU/saat (Açık Mod)



Pin atamaları

DP bağlantısı(giriş)

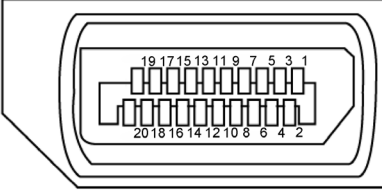

Pin numarası	20 pinli bağlantı noktasının yanı
1	ML3(n)
2	GND
3	ML3(p)
4	ML2(n)
5	GND
6	ML2(p)
7	ML1(n)
8	GND
9	ML1(p)
10	ML0(n)
11	GND
12	ML0(p)
13	CONFIG1
14	CONFIG2
15	AUX CH(p)
16	GND
17	AUX CH(n)
18	Çalışırken Takmayı Algılama
19	Dönüş
20	DP_PWR



DP bağlantısı(çıkış)

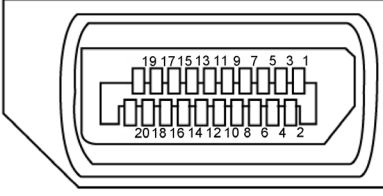

Pin numarası	20 pinli bağlantı noktasının yanı
1	ML0(p)
2	GND
3	ML0(n)
4	ML1(p)
5	GND
6	ML1(n)
7	ML2(p)
8	GND
9	ML2(n)
10	ML3(p)
11	GND
12	ML3(n)
13	CONFIG1
14	CONFIG2
15	AUX CH(p)
16	GND
17	AUX CH(n)
18	Çalışırken Takmayı Algılama
19	Dönüş
20	DP_PWR



HDMI bağlantı noktası

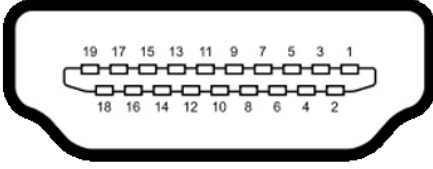

Pin numarası	19 pinli bağlantı noktasının yanı
1	TMDS VERİ 2+
2	TMDS VERİ 2 KALKANI
3	TMDS VERİ 2-
4	TMDS VERİ 1+
5	TMDS VERİ 1 KALKANI
6	TMDS VERİ 1-
7	TMDS VERİ 0+
8	TMDS VERİ 0 KALKANI
9	TMDS VERİ 0-
10	TMDS SAATİ+
11	TMDS SAAT KALKANI
12	TMDS SAATİ-
13	CEC
14	Ayrılmış (cihazda N.C.)
15	DDC SAATİ (SCL)
16	DDC VERİSİ (SDA)
17	DDC/CEC YER
18	+5 V GÜÇ
19	ÇALIŞIRKEN TAKMAYI ALGILAMA



USB tip C baęlayıcı

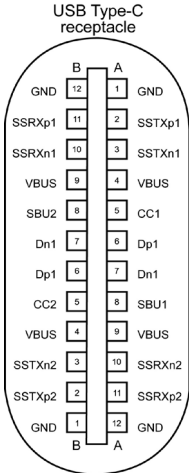



Pin	Sinyal	Pin	Sinyal
A1	GND	B12	GND
A2	SSTXp1	B11	SSRXp1
A3	SSTXn1	B10	SSRXn1
A4	VBUS	B9	VBUS
A5	CC1	B8	SBU2
A6	Dp1	B7	Dn1
A7	Dn1	B6	Dp1
A8	SBU1	B5	CC2
A9	VBUS	B4	VBUS
A10	SSRXn2	B3	SSTXn2
A11	SSRXp2	B2	SSTXp2
A12	GND	B1	GND





Evrensel Seri Yol (USB) Arabirim(U2722D/U2722DX)

Bu bölümde monitörünüzde kullanılan USB bağlantı noktaları hakkında bilgiler verilmektedir.

NOT: Pil şarj etme Rev. 1,2 uyumlu aygıtlarla USB aşağı yönde bağlantı noktasında ( pil simgeli bağlantı noktası) 2 A değerine kadar; diğer USB aşağı yönde bağlantı noktalarında 0,9 A değerine kadar. 5 V/3 A uyumlu cihazlarla USB Type-C aşağı akış bağlantı noktasında (simge bulunan bağlantı noktası ) 3 A'e kadar.

Bilgisayarınızda aşağıdaki USB bağlantı noktaları bulunur:

- 1 yukarı akış - arkada.
- 4 aşağı akış - 2 altta, 2 arkada.

Güç Şarjı Bağlantı Noktası - aygıt BC 1,2 uyumluysa,  pil simgeli bağlantı noktaları hızlı akım şarj özelliğini destekler. Cihaz 5V/3A uyumluysa, simge bulunan  USB Type-C aşağı akış bağlantı noktası hızlı akım şarj özelliğini destekler.

NOT: Monitörün USB bağlantı noktası, yalnızca monitör açıkken ya da Bekleme Modunda açıkken çalışır. Bekleme Modunda, USB kablosu (A to C or C to C) takılıysa, USB bağlantı noktaları normal çalışabilir. Aksi takdirde, Diğer USB Şarjının OSD ayarını izleyin. Ayar “Bekleme Modunda Açık” ise USB normal çalışır; aksi takdirde USB devre dışı bırakılır. Monitörü kapatıp tekrar açarsanız, bağlı çevre birimlerin normal işlevselliğine devam etmesi birkaç saniye sürebilir.

Super speed USB 10 Gbps (USB 3.2 Nesil 2) Cihaz

Aktarım hızı	Veri hızı	En fazla güç tüketimi (her bir bağlantı noktası)
Süper Hız+	10 Gb/sn	4,5 W
Süper Hız	5 Gb/sn	4,5 W



USB 2.0 Cihaz

Aktarım hızı	Veri hızı	En fazla güç tüketimi (her bir bağlantı noktası)
Yüksek Hız	480 Mbps	2,5 W
Tam Hız	12 Mbps	2,5 W
Düşük hız	1,5 Mbps	2,5 W





Evrensel Seri Yol (USB) Arabirim(U2722DE)

Bu bölümde monitörünüzde kullanılan USB bağlantı noktaları hakkında bilgiler verilmektedir.

NOT: Pil şarj etme Rev. 1,2 uyumlu aygıtlarla USB aşağı yönde bağlantı noktasında ( pil simgeli bağlantı noktası) 2 A değerine kadar; diğer USB aşağı yönde bağlantı noktalarında 0,9 A değerine kadar. 5 V/3 A uyumlu cihazlarla USB Type-C aşağı akış bağlantı noktasında (simge bulunan bağlantı noktası ) 3 A'e kadar.

Bilgisayarınızda aşağıdaki USB bağlantı noktaları bulunur:

- 2 yukarı akış - arkada.
- 5 aşağı akış - 2 altta, 3 arkada.

Güç Şarjı Bağlantı Noktası - aygıt BC 1,2 uyumluysa,  pil simgeli bağlantı noktaları hızlı akım şarj özelliğini destekler. Cihaz 5V/3A uyumluysa, simge bulunan  USB Type-C aşağı akış bağlantı noktası hızlı akım şarj özelliğini destekler.

NOT: Monitörün USB bağlantı noktası, yalnızca monitör açıkken ya da Bekleme Modunda açıkken çalışır. Bekleme Modunda, USB kablosu (A to C or C to C) takılıysa, USB bağlantı noktaları normal çalışabilir. Aksi takdirde, Diğer USB Şarjının OSD ayarını izleyin. Ayar “Bekleme Modunda Açık” ise USB normal çalışır; aksi takdirde USB devre dışı bırakılır. Monitörü kapatıp tekrar açarsanız, bağlı çevre birimlerin normal işlevselliğine devam etmesi birkaç saniye sürebilir.

Super speed USB 10 Gbps (USB 3.2 Nesil 2) Cihaz

Aktarım hızı	Veri hızı	En fazla güç tüketimi (her bir bağlantı noktası)
Süper Hız+	10 Gb/sn	4,5 W
Süper Hız	5 Gb/sn	4,5 W
Yüksek Hızlı*	480 Mbps	2,5 W
Tam hız*	12 Mbps	2,5 W

NOT: Yüksek Çözünürlük seçildiğinde cihaz hızı.

USB 2.0 Cihaz

Aktarım hızı	Veri hızı	En fazla güç tüketimi (her bir bağlantı noktası)
Yüksek Hız	480 Mbps	2,5 W
Tam Hız	12 Mbps	2,5 W
Düşük hız	1,5 Mbps	2,5 W



USB 3.2 Gen2 (10Gbps)
aşağı akış bağlantı noktası (altta)

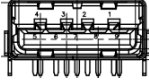

Pin number	Signal name
1	VBUS
2	D-
3	D+
4	GND
5	StdA_SSRX-
6	StdA_SSRX+
7	GND_DRAIN
8	StdA_SSTX-
9	StdA_SSTX+
Shell	Shield

USB 3.2 Gen2 (10Gbps)
aşağı akış bağlantı noktası (arkada)

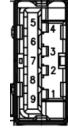

Pin number	Signal name
1	VBUS
2	D-
3	D+
4	GND
5	StdA_SSRX-
6	StdA_SSRX+
7	GND_DRAIN
8	StdA_SSTX-
9	StdA_SSTX+
Shell	Shield

RJ45 bağlantı noktası (konektör tarafı)(yalnızca U2722DE)

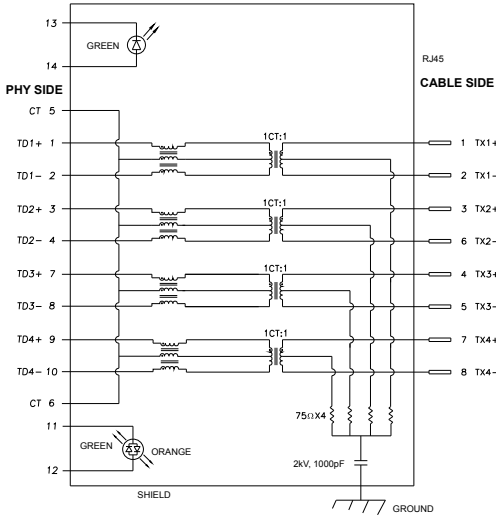

Pin	Sinyal adı	Pin	Sinyal adı
1	TD1 +	8	TD3 -
2	TD1 -	9	TD4 +
3	TD2 +	10	TD4 -
4	TD2 -	11	GREEN_OR- ANGE
5	CT	12	GREEN_OR- ANGE
6	CT	13	GREEN
7	TD3 +	14	GREEN



Sürücü kurulumu

Sisteminiz için mevcut Realtek USB GBE Ethernet Denetleyici Sürücüsünü kurun. Bu, <https://www.dell.com/support> adresinde “Sürücü ve indirme” bölümü altında indirilmek üzere hazırdır.

USB-C yoluyla Ağ (RJ45) veri hızı 1000 Mbps.

NOT: 1000Base-T IEEE 802.3az uyumlu bu LAN bağlantı noktası, Mac Adresi (Model etiketinde yazılıdır) Pass-thru'yu, bekleme modundan (yalnızca S3) LAN'da Uyandırmayı (WOL) ve PXE Önyükleme işlevini desteklemektedir. Bu 3 özellik BIOS ayarına ve İşletim Sistemi sürümüne bağlıdır.

RJ45 konektör LED durumu(yalnızca U2722DE):

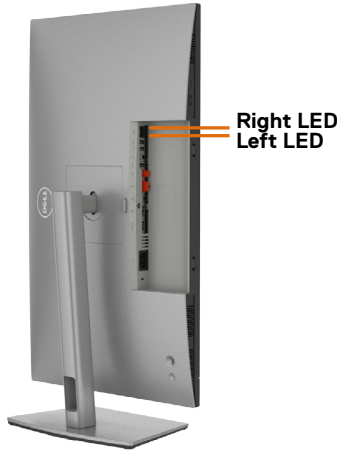

LED	Renk	Açıklama
Sağ LED	Kehribar rengi veya Yeşil	Hız göstergesi : <ul style="list-style-type: none">• Kehribar Rengi Yanıyor - 1000 Mbps• Yeşil Renk Yanıyor - 100 Mbps• Kapalı - 10 Mbps
Sol LED	Yeşil	Bağlantı / Etkinlik göstergesi : <ul style="list-style-type: none">• Yanıp sönme - Bağlantı noktasında etkinlik.• Yeşil Yanıyor - Bağlantı kurulu.• Kapalı - Bağlantı kurulamadı.

NOT: RJ45 kablosu kutu içinde standart bir aksesuar değildir.



Tak ve kullan

Monitörü tüm Tak ve Kullan uyumlu sistemlere kurabilirsiniz. Monitör, ekran veri kanalı (DDC) protokollerini kullanarak bilgisayar sistemine genişletilmiş ekran tanımlama verilerini (EDID) otomatik olarak sağlayarak bilgisayarın kendisini yapılandırmasını ve monitör ayarlarını optimize etmesini sağlar. Çoğu monitör kurulumu otomatiktir. İsterseniz farklı ayarları seçebilirsiniz. Monitör ayarlarının değiştirilmesi hakkında daha fazla bilgi için bkz. [Monitörün Çalıştırılması](#).

LCD monitör kalitesi ve piksel ilkesi

LCD monitörün üretim sürecinde bir ya da birkaç pikselin görülmesi zor olacak ve ekranın kalitesini ya da kullanılabilirliğini etkilemeyecek şekilde değişmeyen durumda sabit hale gelmesi nadir bir durum değildir. LCD Monitör Piksel İlkesi hakkında daha fazla bilgi için aşağıdaki adresteki Dell destek sitesini ziyaret edebilirsiniz:

<https://www.dell.com/pixelguidelines>.

Ergonomi

⚠ **DİKKAT: Klavyenin yanlış veya uzun süreli kullanımı yaralanmaya yol açabilir.**

⚠ **DİKKAT: Monitör ekranına uzun süre bakılması göz yorgunluğuna yol açabilir.**

Konfor ve verimlilik için, bilgisayar iş istasyonunuzu kurarken ve kullanırken aşağıdaki ilkeleri gözetin:

- Bilgisayarınızın pozisyonunu monitör ve klavye çalışırken doğrudan önünüzde olacak şekilde ayarlayın. Klavyenizin pozisyonunu doğru ayarlamanıza yardım olacak özel raflar satılmaktadır.
- Monitörün uzun süreli kullanımdan kaynaklanan göz yorgunluğu ve boyun/kol/sırt/omuz ağrısı riskini azaltmak için önerilerimiz:
 1. Uzun süreli monitör kullanımından sonra gözlerinizi nemlendirmek için sık sık göz kırpın ya da gözlerinizi suyla yıkayın.
 2. Molalarda boyun, kol, sırt ve omuzlarındaki gerilmeyi azaltmak için esneme hareketleri yapın.
 3. Her iki saatte bir düzenli ve sık olarak 20 dakikalık molalar verin.
 4. Bu molalarda gözünüzü monitörden ayırın ve 20 feet (6 metre) uzaklıktaki bir cisme en az 20 saniye odaklanarak bakın.
 5. Görüntü ayarlarını yapmak için monitörün arkasındaki kumanda kolunu kullanın. Ayarları yapmak için bu düğmeyi kullanırken, bir OSD değiştikçe her bir özelliğin sayısal değerlerini gösterir.



- Monitörün önüne oturduğunuzda monitör ekranının göz seviyesinde veya hafifçe altında olduğundan emin olun.
- Monitörün eğilmesi ile karşıtlık ve parlaklık ayarını yapın.
- Monitör ekranında yansımaya ve parlamayı en aza indirmek için etrafınızdaki ortam aydınlatmasını (tepedeki lambalar, masa lambası veya yakındaki pencerelerde bulunan stor ve perdeler gibi) ayarlayın.
- İyi seviyede alt sırt desteği sağlayan bir sandalye kullanın.
- Klavye ya da fare kullanırken ön kollarınızı bileklerinize nötr ve rahat konumda yatay tutun.
- Klavye ya da fare kullanırken her zaman ellerinizi dayayacak bir yer bırakın.
- Üst kollarınızın her iki yanda doğal şekilde dayanmasına izin verin.
- Ayaklarınızın zeminde düz durduğundan emin olun.
- Otururken ayaklarınızın ağırlığının koltuğunuzun ön kısmına değil ayaklarınıza verdiğinizden emin olun. Düzgün bir duruş sağlamak için sandalyenizin yüksekliğini ayarlayın ya da bir ayak desteği kullanın.
- İş faaliyetlerinizi çeşitlendirin. Uzun süre oturmak ve çalışmak zorunda kalmayacağınız şekilde işlerinizi düzenleyin. Düzenli aralıklarla ayakta durmaya veya ayağa kalıp etrafta yürümeye çalışın.
- Masanızın altındaki alanı rahat oturmanıza engel olacak ya da potansiyel bir takılma tehlikesi oluşturacak engellerden, kablolardan ve güç kablosundan temizleyin.

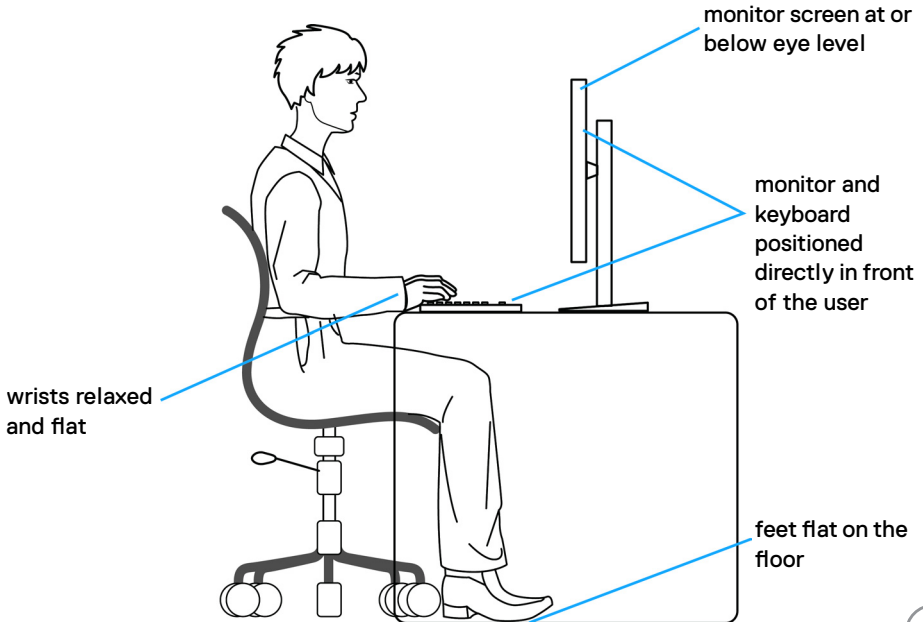

Ekranınızın taşınması ve hareket ettirilmesi

Monitörünüzü kaldırma ve taşıma işlemlerini güvenli yapmak için aşağıdaki ilkeleri izleyin:

- Monitörü kaldırmadan ya da taşımadan önce bilgisayarın ve monitörün gücünü kapatın.
- Monitörün tüm kablolarını çıkarın.
- Monitörü orijinal ambalaj malzemeleriyle orijinal kutusuna yerleştirin.
- Monitörü kaldırırken ya da taşıırken aşırı basınç uygulamadan monitörün alt kenarından ve yanından sağlamca tutun.

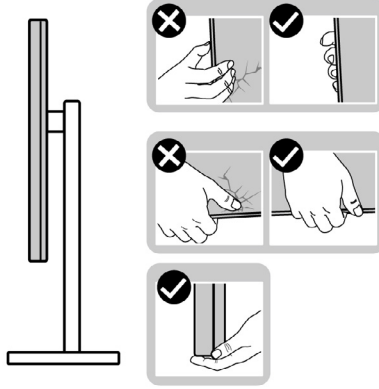

- Monitörü kaldırırken ya da taşıırken ekranın size zıt istikamete baktığından emin olun ve çizik ya da hasar oluşmaması için ekran kısmına bastırmayın.

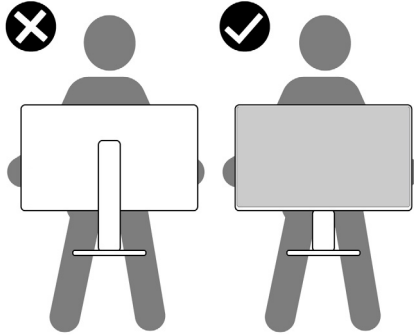

- Monitörü naklederken ani darbe ve titreşimlere maruz kalmasından kaçının.



- Monitörü kaldırma ya da taşıma sırasında stant tabanı ya da stant kaldırıcdan tutarken monitörü baş aşağı çevirmeyin. Aksi takdirde, yanlışlıkla monitörde hasar ya da yaralanmalar meydana gelebilir.

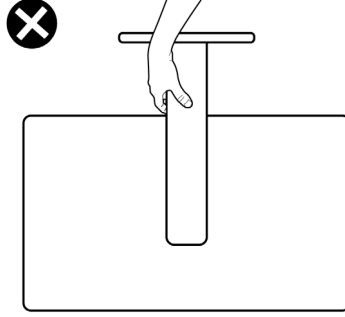

Bakım ilkeleri

Monitörünüzün temizliği

- ⚠ **UYARI:** Monitörü temizlemeye başlamadan önce monitör güç kablosu fişini prizden çıkarın.
- ⚠ **DİKKAT:** Monitörü temizlemeye başlamadan önce [Güvenlik Talimatlarına](#) okuyup uygulayın.

En iyi uygulama için monitörünüzün ambalajını açarken, monitörünüzü temizlerken ya da taşırken aşağıdaki listedeki talimatları izleyin:

- Anti-statik ekranınızı temizlemek için yumuşak ve temiz bir belgeyi suyla hafifçe nemlendirin. Mümkünse anti-statik kaplamaya uygun özel ekran temizleme bezi ya da çözültisi kullanın. Benzen, tiner, amonyak, aşındırıcı temizleyiciler ya da basınçlı hava kullanmayın.
- Monitörü temizlemek için hafif nemlendirilmiş yumuşak bir bez kullanın. Bazı deterjanlar monitörde sütümsü bir film oluşturduğundan herhangi türde deterjan kullanmayın.
- Monitörünüzün ambalajı açtığınızda beyaz toz görürseniz bir bezle silip temizleyin.
- Koyu renk monitörler çizildiğinde beyaz çizikleri açık renk monitörlere göre daha fazla gösterdiğinden monitörünüzle ilgili işlemlerde dikkatli olun.
- Monitörünüzde en iyi görüntü kalitesini korumaya yardımcı olması için dinamik olarak değişen bir ekran koruyucu kullanın ve kullanmadığınızda monitörünüzü kapayın.



Monitörün kurulması

Standın bağlanması

- NOT:** Monitör fabrikadan sevk edildiğinde stant kaldırıcı ve stant tabanı sökölü durumdadır.
- NOT:** Aşağıdaki talimatlar yalnızca monitörünüzle beraber teslim edilen stant için geçerlidir. Başka bir yerden aldığınız bir stant bağlıyorsanız aldığınız stantla verilen kurulum talimatlarına uyun.

Monitör standını bağlamak için:

1. Ayaklık yükselticisini ve ayaklık tabanını almak için kutunun ön kanadını açın.

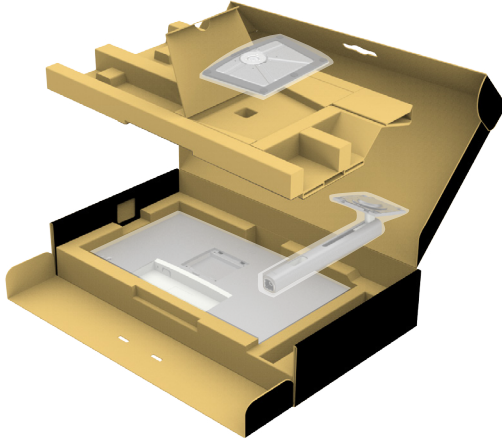

2. Stant kaldıracıyı stant tabanıyla hizalayıp üstüne yerleştirin.
3. Stant tabanının tabanındaki vidalı kolu açın ve stant grubunu sağlama almak için saat yönünde çevirin.
4. Vidalı sapı kapatın.



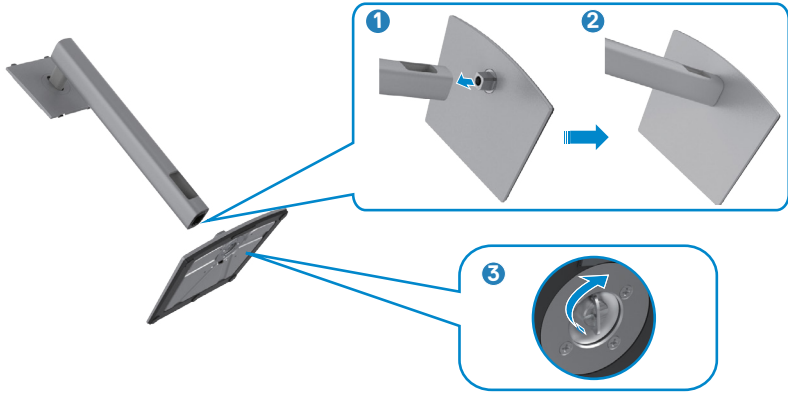

5. Monitördeki VESA yuvasına erişmek için monitördeki koruyucu kapağı açın.

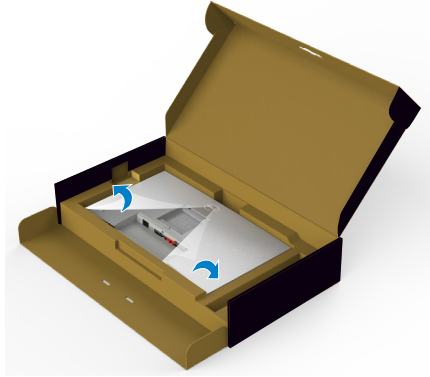

6. Stant kaldırıcısındaki tırnakları ekranın arka kapağındaki yuvalara kaydırın ve stant grubunu yerine oturtması için aşağıya bastırın.

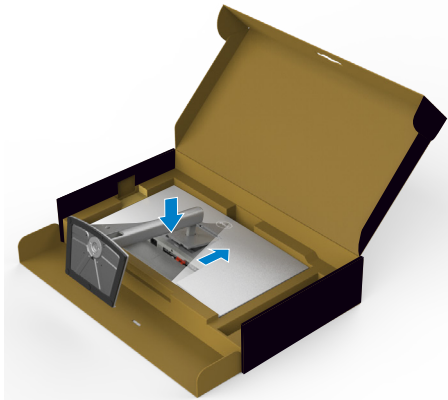

7. Stant kaldırıcıyı tutun ve monitörü dikkatlice kaldırın, ardından düz bir yüzeyin üstüne yerleştirin.

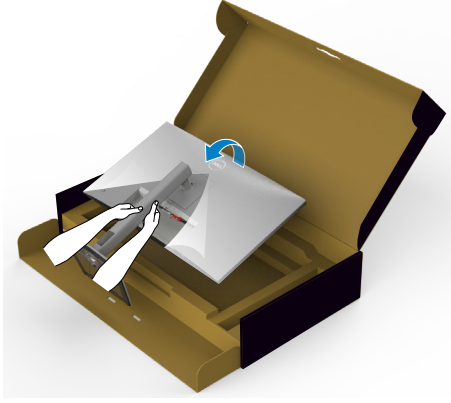

NOT: Yanlışlıkla hasar görmesini önlemek için monitörü kaldırırken stant kaldırıcı sağlam tutun.

8. Koruyucu kapağı monitörden kaldırın.

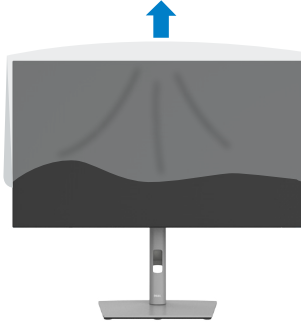

Eğme, Döndürme ve dikey uzatmanın kullanımı

NOT: Aşağıdaki talimatlar yalnızca monitörünüzle beraber teslim edilen stant için geçerlidir. Başka bir yerden aldığınız bir stant bağlıyorsanız aldığınız stantla verilen kurulum talimatlarına uyun.

Eğme, dönme ve dikey uzatma

Stant monitörünüze bağlıken en rahat izleme açısı için monitörü eğebilirsiniz.

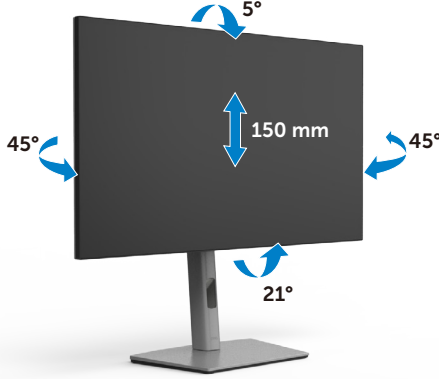



NOT: Monitör fabrikadan sevk edildiğinde stant sökülü durumdadır.

Ekranın Döndürülmesi

Ekranı döndürmeden önce ekranı stant kaldırıcının tepesine kadar dikey şekilde uzatın ve ardından, ekranın taban kenarına vurmasından kaçınmak için ekranı arkaya maksimum derecede eğin.



-  **NOT: Ekranı döndürürken Dell bilgisayarınızdaki ekran ayarını yatay ve dikey arasında değiştirmek için en yeni grafik sürücüsünü indirip yükleyin. İndirmek için <https://www.dell.com/support/drivers> adresine gidip uygun sürücüyü aratın.**
-  **NOT: Ekran dikey moddayken 3B oyunlar gibi grafikçe yoğun uygulamalar kullanırken performans düşüşü yaşayabilirsiniz.**

Döndürdükten sonra bilgisayarınızdaki ekran ayarlarının yapılandırılması

Ekranı döndürdükten sonra bilgisayarınızdaki ekran ayarlarını yapılandırılmak için aşağıdaki prosedürü yerine getirin.

-  **NOT: Monitörü Dell marka dışındaki bir bilgisayarla kullanıyorsanız ekran içeriğinin nasıl döndürüleceğini öğrenmek için grafik kartı üreticisinin ya da bilgisayar üreticinizin internet sitesine gidin.**

Ekran Ayarlarını yapılandırmak için:

- 1. Desktop (Masaüstü)** ögesine sağ tıklayın ve **Properties (Özellikler)** ögesine tıklayın.
 - 2. Settings (ayarlar)** sekmesini seçip **Advanced (Gelişmiş)** ögesine tıklayın.
 - 3. AMD** grafik kartınız varsa **Rotation (Dönüş)** sekmesini seçip tercih ettiğiniz dönüşü ayarlayın.
 - 4. nVidia** grafik kartınız varsa **nVidia** sekmesine tıklayın, soldaki sütundan **NVRotate (NV Döndür)** ögesini seçin ve ardından, tercih ettiğiniz dönüşü ayarlayın.
 - 5. Intel®** grafik kartınız varsa Intel graphics (Intel grafikleri) sekmesini, sonra **Graphic Properties (Grafik Özellikleri)** ögesine tıklayın, **Rotation (Dönüş)** sekmesini seçin ve ardından, tercih ettiğiniz dönüşü ayarlayın.
-  **NOT: Dönüş seçeneğini görmüyorsanız ya da düzgün çalışmıyorsa <https://www.dell.com/support> adresine gidin ve grafik kartınızın en yeni sürücüsünü indirin.**



Kablolarınızın düzenlenmesi



Monitörünüze ve bilgisayarınıza gerekli tüm kabloları bağladıktan sonra (kablo bağlantısı için bkz. **Monitörünüzün Bağlanması**) tüm kabloları aşağıda gösterildiği şekilde düzenleyin.

Kablonuz bilgisayarınıza ulaşamıyorsa, monitör ayaklığı üzerindeki yuvadan yönlendirmeden doğrudan bilgisayara bağlayabilirsiniz.



Monitörünüzün Bağlanması

⚠ UYARI: Bu kısımdaki prosedürlerden herhangi birisine başlamadan önce **Güvenlik Talimatlarına** uyun.

Monitörünüzü bilgisayara bağlamak için:

1. Bilgisayarınızı kapatın.
2. Ekran Bağlantı Noktası veya USB kablosunu ve USB Tip-C kablosunu monitörünüzden bilgisayara bağlayın.
3. Monitörünüzü açın.
4. Monitörünüzdeki OSD Menü'den doğru giriş kaynağını seçip bilgisayarınızı açın.

📌 NOT: U2722D/U2722DX/U2722DE varsayılan ayarı DisplayPort 1.4'tür. Bir DisplayPort 1.1 Grafik kartı normal görüntülenmiyor olabilir. Varsayılan ayarı değiştirmek için lütfen bkz. "**ürüne özel sorunlar – Bilgisayara DP bağlantısını kullanırken görüntü yok**".

U2722D/U2722DX

HDMI kablosunun bağlanması (U2722DX (Gelen Kutusu) / U2722D (İsteğe bağlı))



DP kablosunun bağlanması



DP Çok Akışlı Aktarma (MST) işlevi için monitörü bağlama

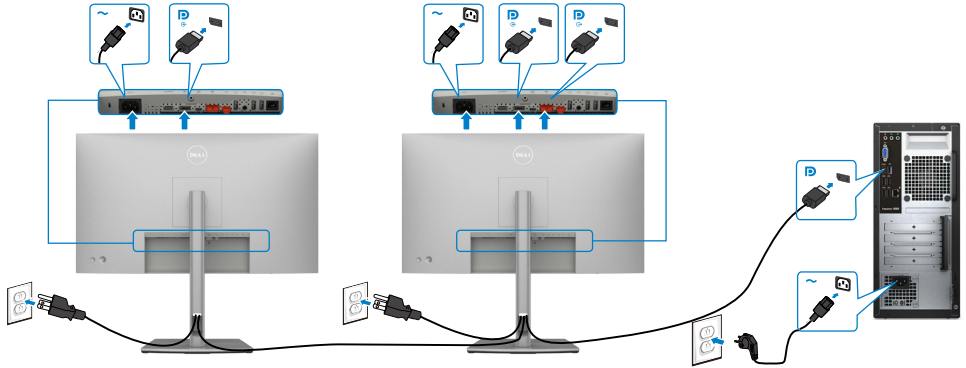

- NOT: DP MST özelliğini destekler. Bu özellikten yararlanmak için, PC Ekran Kartınız, MST seçeneği ile birlikte DP1,2 onaylı olmalıdır.
- NOT: DP çıkış bağlayıcı kullanılırken kauçuk fişi çıkarın.



USB-C kablosunun bağlanması (A to C)

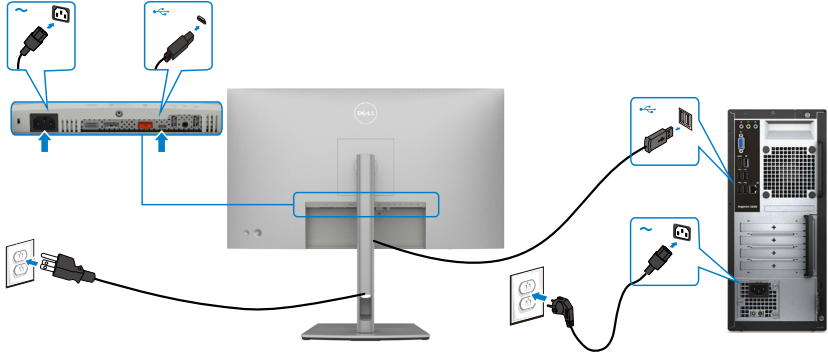

NOT: Bu bağlantı yalnızca veri için olup video için değildir. Ekran için başka bir video bağlantısı gereklidir.

USB-C kablosunu bağlama (C to C) (İsteğe bağlı)



NOT: Bu bağlantı yalnızca yukarı akış için olup video için değildir. Ekran için başka bir video bağlantısı gereklidir.



U2722DE

HDMI kablosunun bağlanması (İsteğe bağlı)



DP kablosunun bağlanması



DP Çok Akışlı Aktarma (MST) işlevi için monitörü bağlama

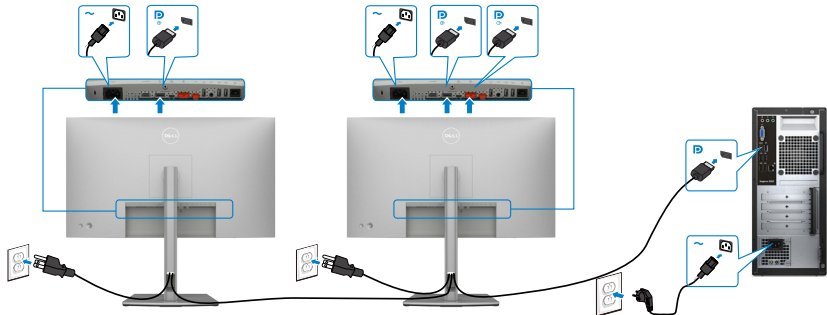

- NOT: DP MST özelliğini destekler. Bu özellikten yararlanmak için, PC Ekran Kartınız, MST seçeneği ile birlikte DP1,2 onaylı olmalıdır.
- NOT: DP çıkış bağlayıcı kullanılırken kauçuk fişi çıkarın.

USB-C kablosunun bağlanması (A to C)

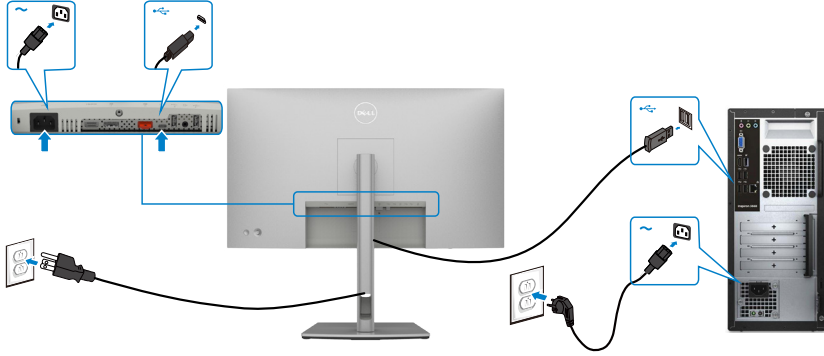

- NOT: Bu bağlantı yalnızca veri için olup video için değildir. Ekran için başka bir video bağlantısı gereklidir.

USB-C kablosunu bağlama (C to C)



Monitörünüzdeki USB Tip C bağlantı noktası:

- Alternatif olarak USB-C, Ekran Bağlantı Noktası 1.4 olarak kullanılabilir.
- 90 W değerine kadar profillerle USB Güç Beslemesi destekler.

- NOT: Dell U2722DE monitör, dizüstü bilgisayarınızın güç gereksinimine/ asıl güç tüketimine veya pilinizde kalan çalışma süresi gücüne bakılmaksızın dizüstü bilgisayarınıza 90 W değerine kadar güç beslemesi sağlamak üzere tasarlanmıştır.



Nominal güç (Güç Besleme özellikli USB Tip C bulunan dizüstü bilgisayarlarda)	En fazla şarj etme gücü
45 W	45 W
65 W	65 W
90 W	90 W
130 W	Desteklenmez

USB-C Çok Akışlı Aktarma (MST) işlevi için monitörü bağlama

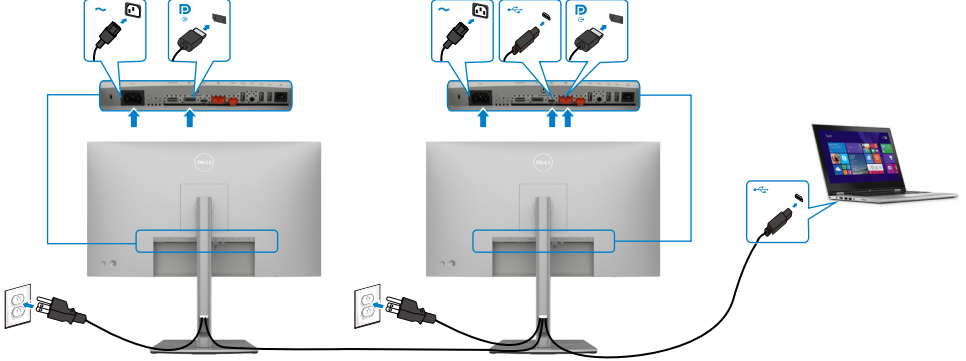

NOT: MST aracılığıyla desteklenen en fazla U2722DE sayısı USB-C kaynağının bant genişliğine bağlıdır. Lütfen “[Ürüne özel sorunlar – USB-C MST kullanılırken görüntü yok](#)” kısmına başvurun.

NOT: DP çıkış bağlayıcı kullanılırken kauçuk fişi çıkarın.

Monitörü RJ45 Kablosu için bağlama (İsteğe bağlı)

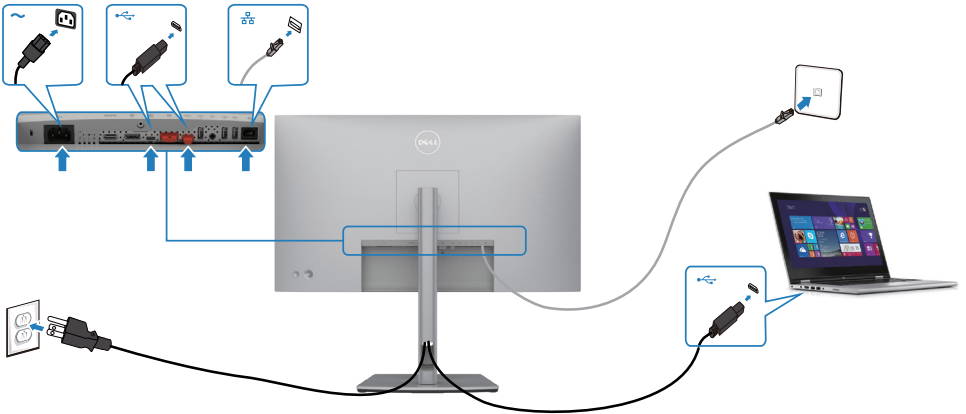

Dell Güç Düğmesi Eşitleme (DPBS)(yalnızca U2722DE)

- U2722DE monitörü, PC sisteminin güç durumunu monitörün güç düğmesinden kontrol etmenizi sağlamak için Dell güç düğmesi eşitleme (DPBS) özelliğiyle tasarlanmıştır. Bu özellik Dell OptiPlex 7090/3090 Ultra platformuyla uyumludur ve yalnızca USB-C arabirimi üzerinden desteklenir.

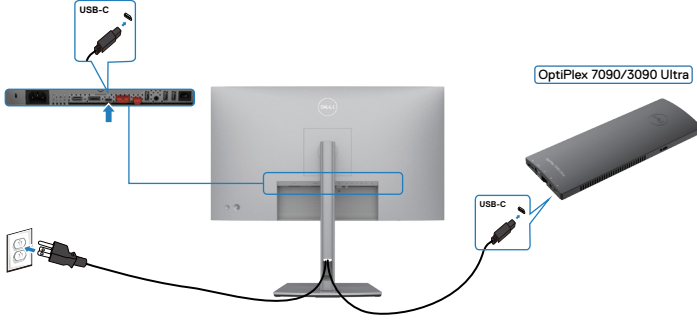

- DPBS işlevinin ilk kez çalıştığından emin olmak için, önce **Control Panel (Denetim Masası)**'nda Dell OptiPlex 7090/3090 Ultra platformu için aşağıdaki adımları uygulamalısınız.

NOT: DPBS, yalnızca  90W simgesinin olduğu bağlantı noktasını destekler.

Control Panel (Denetim Masası)'na gidin.

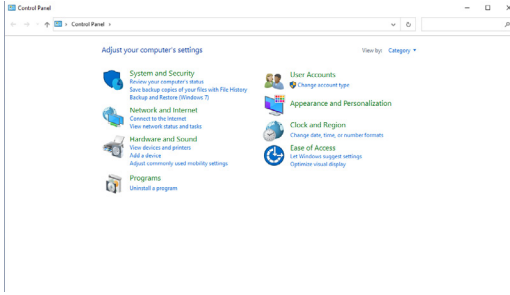

Hardware and Sound (Donanım ve Ses), ardından **Power Options (Güç Seçenekleri)** öğesini seçin.

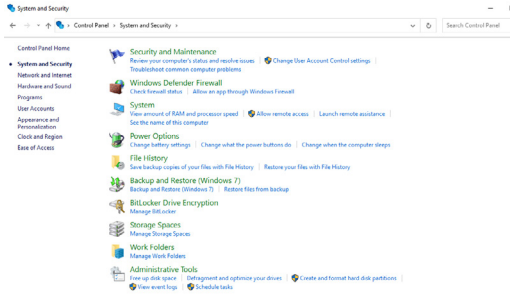

System Settings (Sistem Ayarları)'na gidin

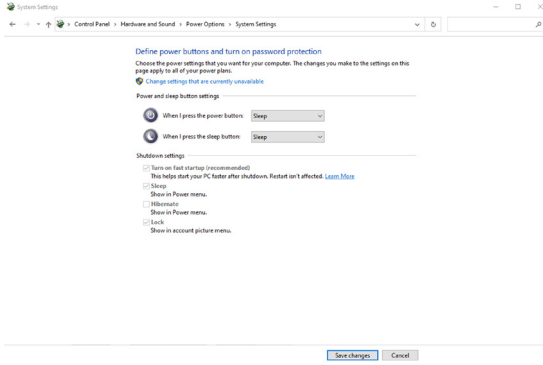

Açılan **When I press the power button (Güç düğmesine bastığımda)** menüsünde, **Do nothing/Sleep/Hibernate/Shut down (Hiçbir şey yapma/Uyku/Hazırda beklet/Kapat)** gibi seçim yapabileceğiniz birkaç seçenek mevcuttur ve **Sleep/Hibernate/(Uyku/Hazırda beklet/Kapat)** seçeneklerini belirleyebilirsiniz.

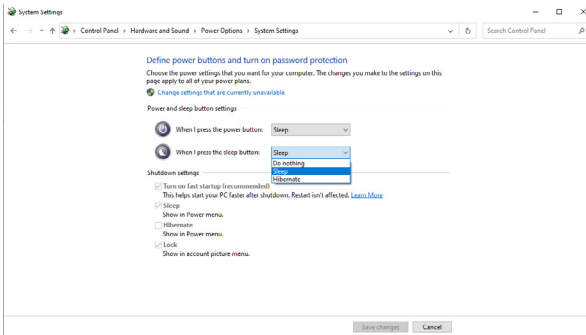
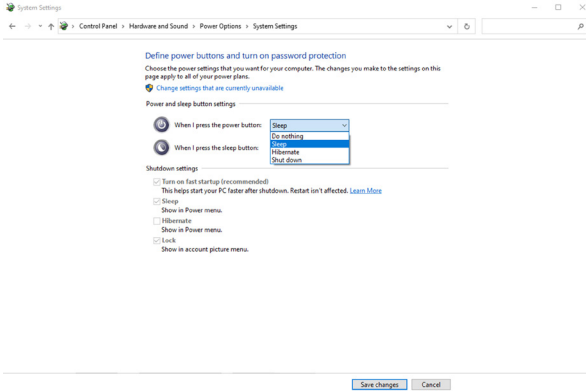

NOT: Do nothing (Hiçbir şey yapma) öğesini seçmeyin, aksi takdirde monitörün güç düğmesi PC sisteminin güç durumu ile eşitlenemez.



Monitörü DPBS için ilk kez bağlama

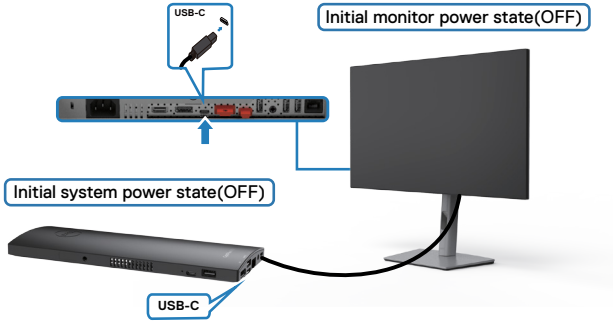

DPBS işlevini ilk kez ayarlamak için, lütfen aşağıdaki adımları izleyin:

1. Hem bilgisayarın hem de monitörün KAPALI olduğundan emin olun.
2. USB Tip-C kablosunu bilgisayardan monitöre bağlayın.
3. Monitörü AÇMAK için monitörün güç düğmesine basın.
4. Hem monitör hem de bilgisayar kısa bir süre içinde AÇILACAKTIR. Bir süre bekleyin (yaklaşık 6 saniye) ve hem bilgisayar hem de monitör KAPANACAKTIR.
5. Ya monitörün güç düğmesine ya da PC güç düğmesine basın, hem bilgisayar hem de monitör AÇILACAKTIR. PC sisteminin güç durumu, monitörün güç düğmesi ile eşitlenir.

NOT: Hem monitör hem de bilgisayar ilk seferde güç KAPALI durumundayken, önce monitörü AÇMANIZ, ardından USB Tip-C kablosunu bilgisayardan monitöre bağlamanız önerilir.

NOT: OptiPlex 7090/3090 Ultra platformuna DC adaptör yakını kullanarak güç verebilirsiniz. Alternatif olarak, Power Delivery (PD) aracılığıyla monitörün USB-C kablosunu kullanarak OptiPlex 7090/3090 Ultra platformuna güç verebilirsiniz; lütfen Kapalı Modda USB-C Şarjını Açık olarak ayarlayın.



DPBS işlevini kullanma

Monitörün güç düğmesine veya PC güç düğmesine bastığınızda, Monitör / PC durumu aşağıdaki gibidir:

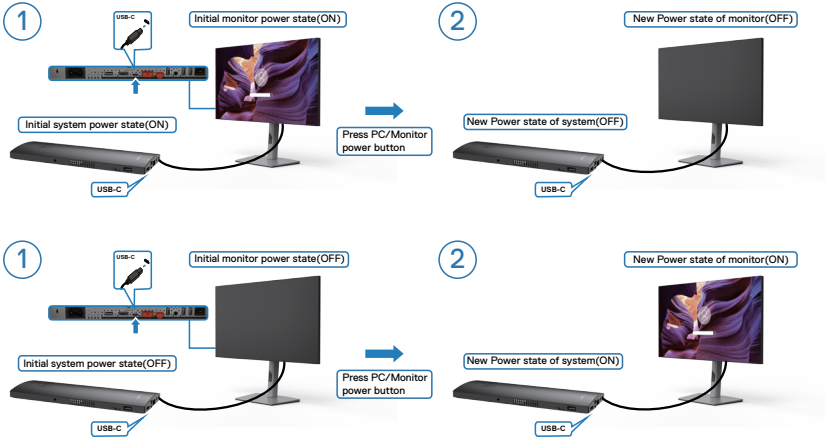

Hem monitör hem de PC güç durumu AÇIK olduğunda, monitörün güç düğmesine 4 saniye basılı tuttuğunuzda, ekranda PC'yi kapatmak isteyip istemediğiniz sorulacaktır.

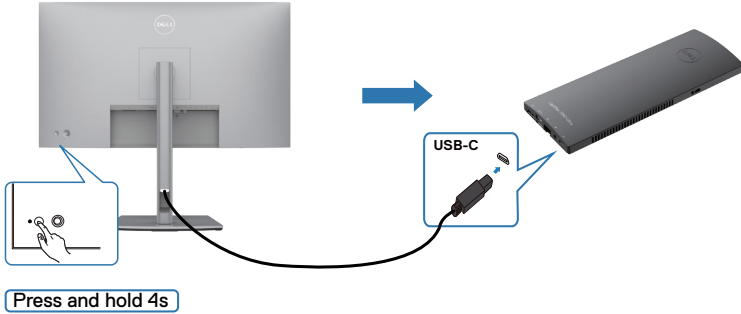

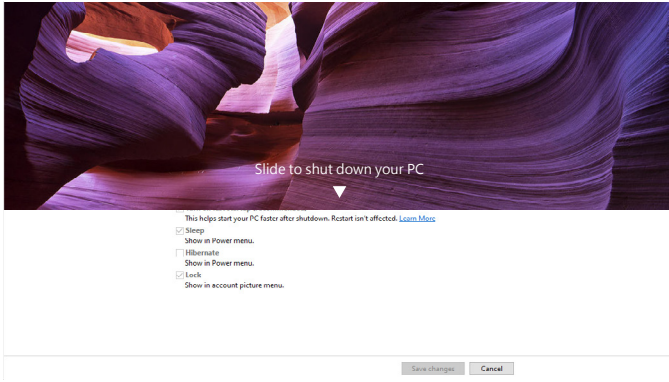

Hem monitör hem de PC güç durumu AÇIK olduğunda, **monitörün güç düğmesine 10 saniye basılı tuttuğunuzda**, PC kapanacaktır.

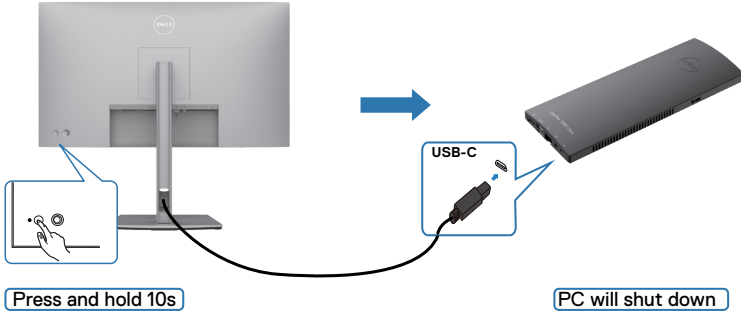

USB-C Çoklu Akış Aktarımı (MST) işlevi için monitörü bağlama

Bir PC, başlangıçta KAPALI güç durumunda iki monitöre bağlanır ve PC sisteminin güç durumu, Monitör 1 güç düğmesiyle eşitlenir. Monitör 1 veya PC güç düğmesine bastığınızda, hem Monitör 1 hem de PC AÇILIR. Bu arada Monitör 2 KAPALI kalacaktır. AÇMAK için Monitör 2'deki güç düğmesine el ile basmanız gerekir.

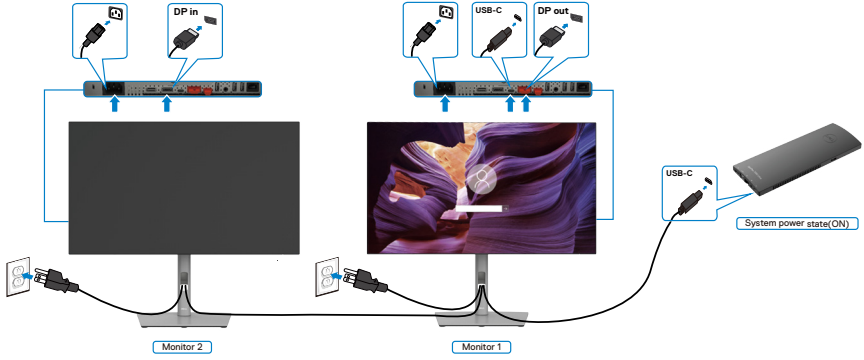

Aynı şekilde bir PC, başlangıçta AÇIK güç durumunda iki monitöre bağlanır ve PC sisteminin güç durumu, Monitör 1 güç düğmesiyle eşitlenir. Monitör 1 veya PC güç düğmesine bastığınızda, hem Monitör 1 hem de PC KAPANIR. Bu arada Monitör 2 Bekleme modunda olacaktır. KAPATMAK için Monitör 2'deki güç düğmesine el ile basmanız gerekir.

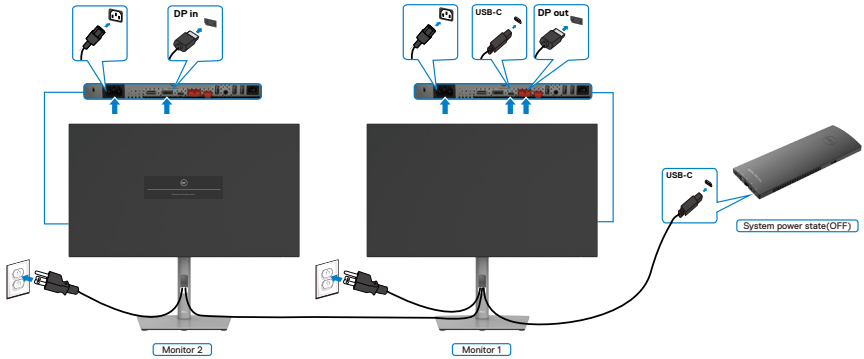

USB-C için monitörü bağlama

Dell OptiPlex 7090 Ultra platformunda iki adet USB-C bağlantı noktası vardır, böylece hem Monitör 1 hem de Monitör 2 güç durumu bilgisayarla eşitlenebilir.

PC ve iki monitör başlangıçta AÇIK güç durumundayken, Monitör 1 veya Monitör 2 üzerindeki güç düğmesine basıldığında, PC, Monitör 1 ve Monitör 2 KAPATILACAKTIR.

NOT: DPBS, yalnızca  simgesinin olduğu bağlantı noktasını destekler.

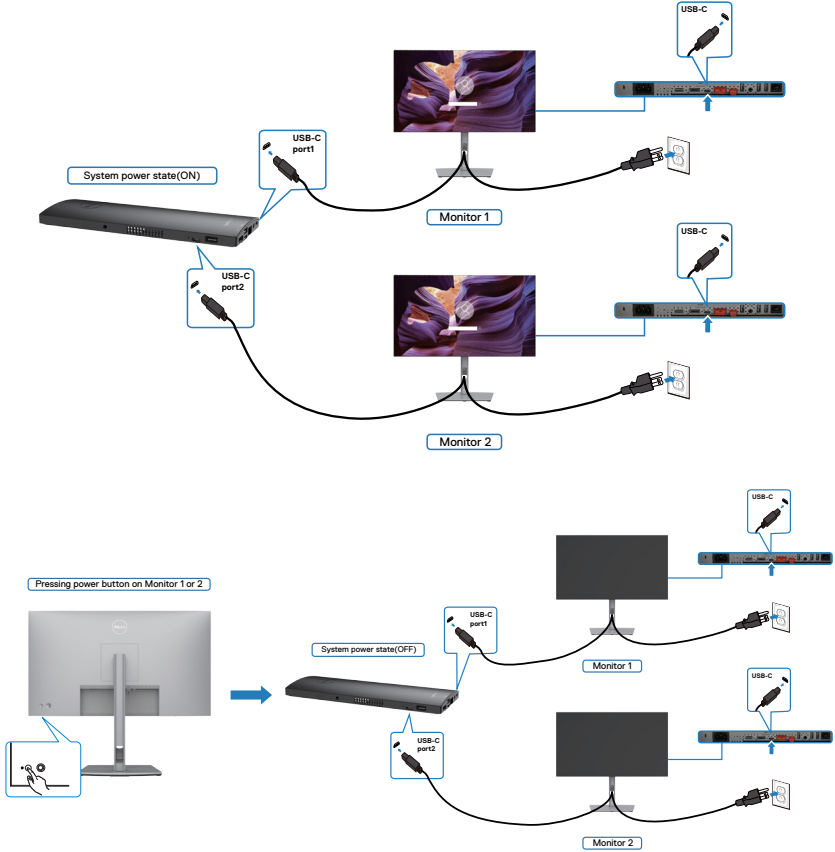

Kapalı Modda **USB-C Charging (USB-C Şarjını)** Açık olarak ayarladığınızdan emin olun. PC ve iki monitör başlangıçta KAPALI güç durumundayken, Monitör 1 veya Monitör 2 üzerindeki güç düğmesine basıldığında, PC, Monitör 1 ve Monitör 2 AÇILACAKTIR.

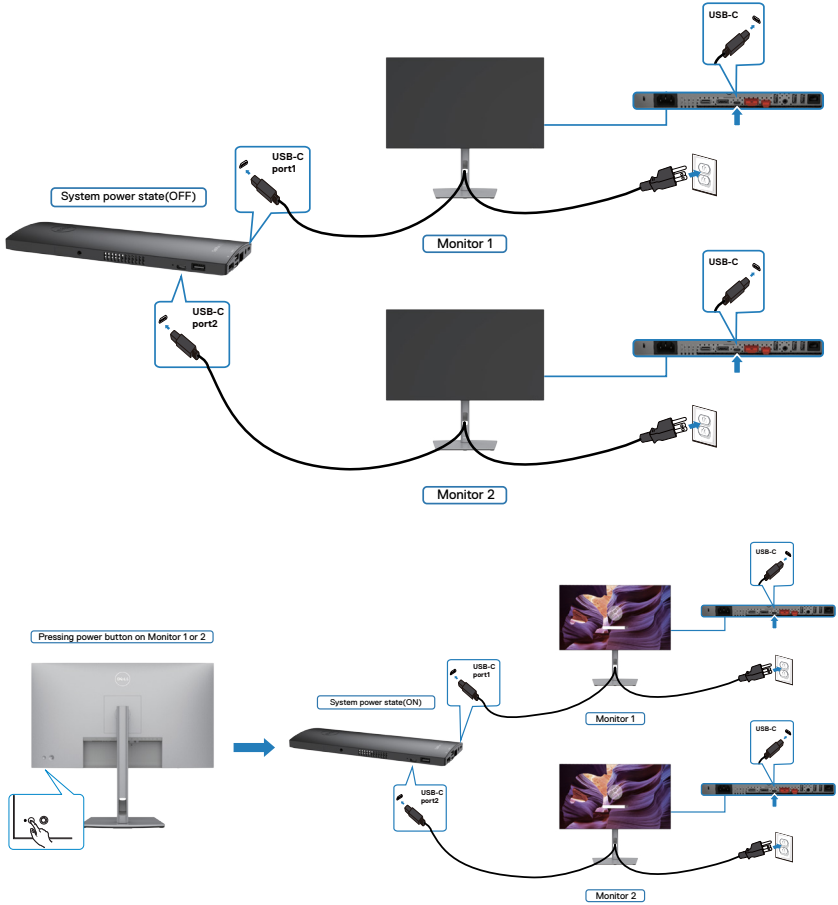

Monitörünüzün Kensington kilidi kullanılarak güvenceye alınması (isteğe bağlı)

Güvenlik kilidi yuvası monitörün en altındadır. (Bkz. [Güvenlik kilidi yuvası](#))

Kensington kilidinin (ayrıca satılır) kullanılması hakkında daha fazla bilgi için kilitle teslim edilen belgelere başvurun.

Kensington güvenlik kilidini kullanarak monitörünüzü bir masaya sabitleyin.

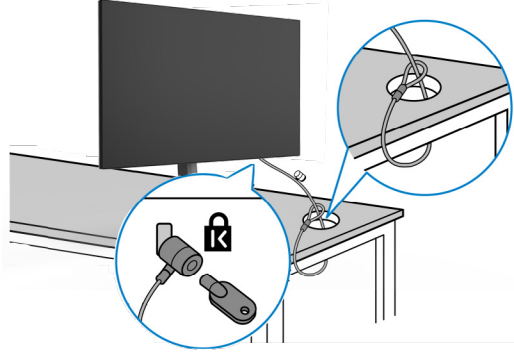

NOT: Aşağıdaki görüntü yalnızca gösterim amaçlıdır. Kilidin görünümü değişiklik gösterebilir.



Monitör standının çıkarılması

⚠ DİKKAT: Standı çıkarırken LCD ekranda çizik oluşmaması için monitörün yumuşak ve temiz bir yüzeye konulduğundan emin olun.

📌 NOT: Aşağıdaki talimatlar yalnızca monitörünüzle beraber teslim edilen stant için geçerlidir. Başka bir yerden aldığınız bir stant bağlıyorsanız aldığınız stantla verilen kurulum talimatlarına uyun.

Standı çıkarmak için:

1. Monitörü yumuşak bir kumaşın ya da yastığın üzerine koyun.
2. Stant serbest bırakma düğmesini basılı tutun.
3. Standı yukarıya ve monitörden uzağa kaldırın.

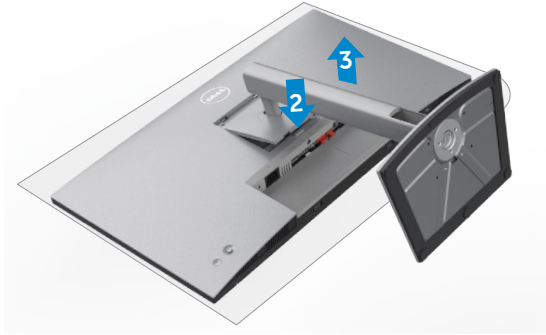

Duvara montaj (İsteğe bağlı)



NOT: Monitörü duvara montaj setine bağlamak için ya da M4 x 10 mm vidaları kullanın.

VESA uyumlu duvara montaj setiyle verilen talimatlara bakın.

1. Monitörü dengeli ve düz bir masadaki yumuşak bir kumaşın ya da yastığın üzerine koyun.
2. Standı çıkarın.
3. Plastik kapağı sabitleyen dört vidayı çıkarmak için yıldız tornavida kullanın.
4. Montaj braketini duvara montaj setinden monitöre bağlayın.
5. Duvara montaj setiyle verilen talimatları izleyerek monitörü duvara monte edin.

NOT: Yalnızca minimum 17,52 kg (38,6 lb) (U2722D/U2722DX) / 19,12 kg (42,15 lb) (U2722DE) ağırlık/yük taşıma kapasitesine sahip UL veya CSA veya GS listesinde yer alan duvara montaj bağlantı ayağıyla kullanım için.



Monitörün çalıştırılması

Monitörü açın

Monitörü açmak için  düğmesine basın.



Kumanda kolunun kullanımı

OSD ayarlamalarını yapmak için monitörün arkasındaki kumanda kolunu kullanın.

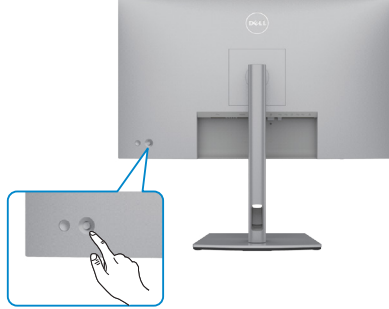

Monitörün arka ucundaki Oyun Çubuğu kumandasını kullanarak OSD ayarlarını değiştirmek için aşağıdaki işlemleri yapın:

1. OSD Menü Başlatıcıyı açmak için Oyun Çubuğuna basın.
2. OSD menüsü seçenekleri arasında geçiş yapmak için Oyun Çubuğunu yukarı/aşağı/ sola/sağa hareket ettirin.



Oyun Çubuğu İşlevleri

Kumanda kolu Açıklama



OSD Menü Başlatıcısı açmak için Oyun Çubuğuna basın.



Sağa ve sola gezinti için.



Yukarı ve aşağı gezinti için.

Menü Başlatıcısı Kullanarak

OSD Menü Başlatıcısı açmak için Oyun Çubuğuna basın.

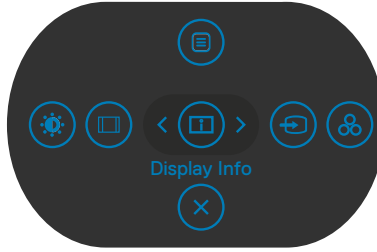







Menü Başlatıcısı

- Ana Menü açmak için Oyun Çubuğunu Yukarı hareket ettirin.
- İstenen Kısayol Tuşlarını seçmek için Oyun Çubuğunu Sola veya Sağa hareket ettirin.
- Çıkış yapmak için Oyun Çubuğunu Aşağı hareket ettirin.



Menü Başlatıcı Ayrıntıları

Aşağıdaki tabloda Menü Başlatıcı simgeleri açıklanmaktadır:





Menü Başlatıcıyı	Açıklama
 Main Menu (Menü)	Ekran Üstü Kumandayı (OSD) açar Bkz. Ana Menüü Kullanarak
 Display Info (Ekran Bilgisi) (Kısayol tuşu 1)	Monitörün geçerli durumunu görüntüler.
 Kısayol tuşu: Giriş Kaynağı (Kısayol tuşu 2)	Input Source (Giriş Kaynağı) 'nı ayarlar.
 Preset Modes (Ön Ayar Modları) (Kısayol tuşu 3)	Preset color modes (Ön ayar renk modları) listesinden seçim yapmayı sağlar.
 Brightness/Contrast (Parlaklık/Karşıtlık) (Kısayol tuşu 4)	Brightness/Contrast (Parlaklık/Karşıtlık) ayar kaydırıcılarına doğrudan erişmek için.
 Aspect Ratio (En Boy Oranı) (Kısayol tuşu 5)	Ekranınızın en boy oranını ayarlar.
 Exit	OSD ana menüsünden çıkış yapar.

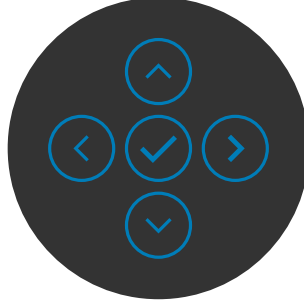

Ön-Panel Düğmesi

Görüntü ayarlarını yapmak için monitörün önündeki düğmeleri kullanın.



	Ön-panel	Açıklama
1	 Yukarı  Aşağı	OSD menüsündeki öğeleri ayarlamak için Yukarı (artır) ve Aşağı (azalt) tuşları.
2	 Önceki	Önceki menüye geri dönmek için Önceki düğmesini kullanın.
3	 İleri	Sonraki seviyeye gitmek veya seçeneği seçmek için İleri düğmesini kullanın.
4	 Onay	Seçiminizi onaylamak için Onay düğmesini kullanın.



Menü Başlatıcıyı Kullanarak

Simge Menüler ve Alt Menüler



Brightness/ Contrast (Parlaklık/ Karşıtlık)

Açıklama

Brightness/Contrast (Parlaklık/Kontrast) ayarını etkinleştirir.



Brightness (Parlaklık)

Arka plan ışığının luminansını ayarlar (Aralık: 0 - 100).

Parlaklığı artırmak için kumanda kolunu yukarıya hareket ettirin.

Parlaklığı azaltmak için kumanda kolunu aşağıya hareket ettirin.

Contrast (Karşıtlık)

İlk olarak **Brightness (Parlaklık)** ayarını yapın, ardından yalnızca gerekiyorsa **Contrast (Karşıtlık)** ayarını yapın.

Karşıtlığı artırmak için kumanda kolunu yukarıya, azaltmak için aşağıya hareket ettirin (Aralık: 0 - 100).

Contrast (Karşıtlık) işlevi monitörde karanlık ile aydınlık arasındaki farkı derecesini ayarlar.



Simge Menüler ve Alt Menüler



Input Source (Giriş Kaynağı)

Açıklama

Monitörünüze bağlı farklı video girişleri arasında seçim yapar.

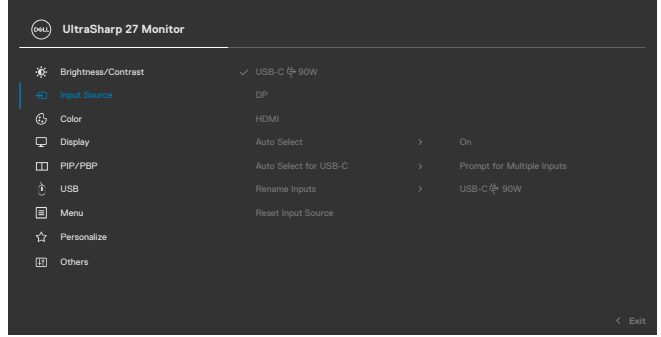

USB-C (90 W) (yalnızca U2722DE)

USB-C (90 W) bağlayıcısını kullandığınızda **USB-C (90 W)** girişini seçin. Seçimi onaylamak için kumanda kolu düğmesine basın.

DP

DP (DisplayPort) bağlayıcısını kullandığınızda **DP** girişini seçin. Seçimi onaylamak için kumanda kolu düğmesine basın.

HDMI

HDMI bağlayıcısı kullanıyorsanız **HDMI** girişini seçin. Seçimi onaylamak için kumanda kolu düğmesine basın.

Auto Select (Oto. Seçim)

Mevcut giriş kaynaklarını taramanızı sağlar.
Bu işlevi seçmek için tuşuna basın.

Auto Select for USB-C(USB-C için Otomatik Seç)(yalnızca U2722DE)

Bu işlevi seçmek için tuşuna basın:

- **Birden Çok Giriş İstemi:** Her zaman, kullanıcının geçiş yapıp yapmamayı seçmesi için USB-C Video Girişi mesajına geçişi gösterir.
- **Evet:** Ölçekleyici, USB-C bağlıken her zaman sormadan USB-C videosuna geçer.
- **Hayır:** Ölçekleyici, başka bir kullanılabilir girişten otomatik olarak USB-C videoya geçiş YAPMAYACAKTIR.

Rename Inputs (Girişleri yeniden adlandır)

Girişleri yeniden adlandırmanıza izin verir.



Simge Menüler ve Alt Menüler

Açıklama

Reset Input Source (Giriş Kaynağını Sıfırla)

Input Source (Giriş Kaynağı) menüsü altındaki tüm ayarları fabrika varsayılanlarına sıfırlar.

Bu işlevi seçmek için  tuşuna basın.



Color (Renk)

Renk ayarı modunu ayarlar.

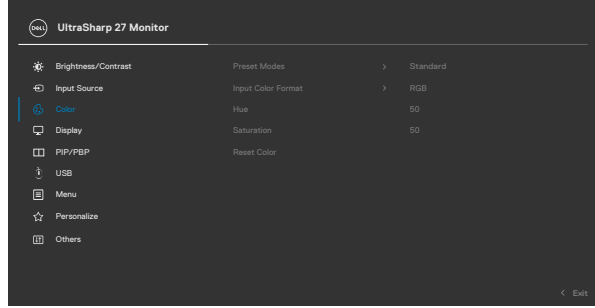

Preset Modes (Önayar Modu)

Preset Modes (Ön Ayarlı Modlar) özelliğini seçtiğinizde, listedeki **Standard (Standart)**, **Movie (Film)**, **Game (Oyun)**, **Color Temp(Renk Sıc.)**, **Color Space(Renk Aralığı)** ve **Custom Color (Özel Renk)** ayarları arasından tercih yapabilirsiniz.

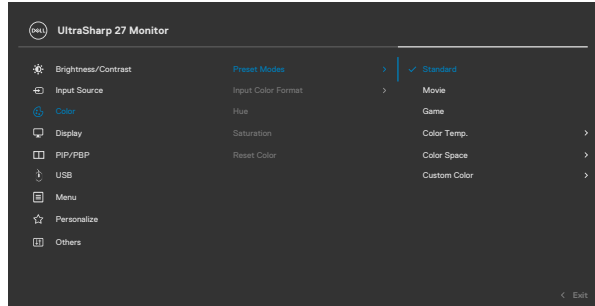

- **Standart:** Varsayılan Renk ayarı, Bu monitör, düşük mavi ışık panel kullanır ve ekrandaki içeriği okurken daha rahatlatıcı ve daha az uyarıcı görüntü oluşturduğu ve mavi ışık çıkışını azalttığı TÜV tarafından onaylanmıştır.
- **Film:** Filmler için idealdir.
- **Oyun:** Çoğu oyun uygulamaları için idealdir.
- **Color Temp. (Renk Sic.):** Ekran, kaydırıcı 5.000K değerine ayarlanarak kırmızı/sarı renk tonu ile daha sıcak görünür veya kaydırıcı 10.000K değerine ayarlanarak mavi renk tonu ile daha soğuk görünür.
- **Color Space (Renk Aralığı):** Kullanıcının renk aralığını seçmesine izin verir: sRGB, Rec 709, DCI-P3.
- **Custom Color (Özel Renk):** Renk ayarlarını manuel ayarlamanıza izin verir. Kırmızı, Yeşil ve Mavi değerleri ayarlamak ve kendi ön ayar renk modunuzu oluşturmak için kumanda kolunun sol ve sağ düğmelerine basın.

Input Color Format (Giriş Rengi Biçimi)

Video giriş modunu ayarlamanızı sağlar.

- **RGB:** Monitörünüz RGB'yi destekleyen bir bilgisayara ya da ortam oynatıcısına bağlıysa bu seçeneği seçin.
- **YCbCr:** ortam oynatıcınız yalnızca YCbCr çıkış destekliyorsa bu seçeneği belirleyin.

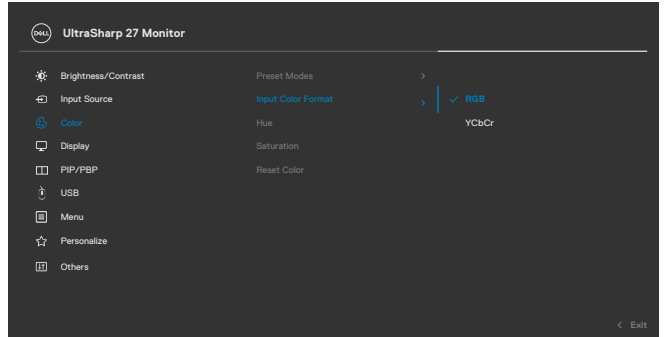

Simge Menüler ve Alt Menüler

Açıklama

Hue (Renk Tonu)

Kumanda kolunu kullanarak tonu 0 ile 100 arasında ayarlayın.

NOT: Renk tonu ayarı yalnızca Film ve Oyun modu için kullanılabilir.

Saturation (Doymunluk)

Kumanda kolunu kullanarak doymunluğu 0 ile 100 arasında ayarlayın.

NOT: Renk tonu ayarı yalnızca Film ve Oyun modu için kullanılabilir.

Reset Color (Renk Ayarlarını Sıfırla)

Monitörünüzün renk ayarlarını fabrika varsayılanlarına sıfırlar.

Bu işlevi seçmek için  tuşuna basın.



Display (Ekran)

Görüntüyü ayarlamak için Ekran menüsünü kullanın.

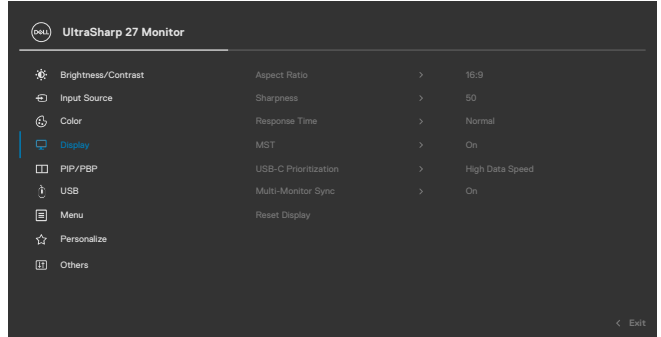

Aspect Ratio (En Boy Oranı)

Görüntü oranını **Wide 16:9, Auto Resize (Otomatik Yeniden Boyutlandır)**, **4:3, 1:1** olarak ayarlayın.

Sharpness (Keskinlik)

Görüntünün daha keskin ya da yumuşak görünmesini sağlar.

Kumanda kolunu kullanarak keskinliği '0' ile '100' arasında ayarlayın.

Response Time (Yanıt Süresi)

Tepki Süresini, **Normal** ya da **Hızlı** olarak ayarlamanızı sağlar.



Simge Menüler ve Alt Menüler

Açıklama

MST

DP Çoklu Akış Aktarma, AÇIK olarak ayarlamak MST (DP çıkış) işlevini etkinleştirir, KAPALI olarak ayarlamak MST işlevini devre dışı bırakır.

NOT: DP/USB Tip C yukarı akış kablosu ve DP aşağı akış kablosu bağlandığında, monitör MST = ON ayarını otomatik olarak yapar, bu işlem sadece Fabrika Ayarı Sıfırla veya Ekran Sıfırla işlemi yapıldıktan sonra yapılabilir. Lütfen **“DP Çok Akışlı Aktarma (MST) işlevi için monitörü bağlama”** kısmına başvurun.

USB-C Prioritization (USB-C Öncelik Belirlemesi) (Yalnızca U2722DE)

USB-C bağlantı noktasını/Ekran Bağlantı Noktasını kullanırken verileri yüksek çözünürlükle (Yüksek Çözünürlük) veya yüksek hızda (Yüksek Veri Hızı) aktarma önceliğini belirtmenize izin verir.

Multi-Monitor Sync (Birden Çok Monitör Eşitleme)

Birden Çok Monitör Eşitleme, arka planda önceden tanımlanmış bir OSD ayarları grubu eşitlemek için Ekran Bağlantı Noktası aracılığıyla birbirine bağlanmış birden çok monitöre izin verir.

Kullanıcının eşitlemeyi etkinleştirmesini/devre dışı bırakmasını sağlamak için Ekran Menüsünde bir OSD seçeneği olan “Multi-Monitor Sync (Birden Çok Monitör Eşitleme)” oluşturulacaktır.

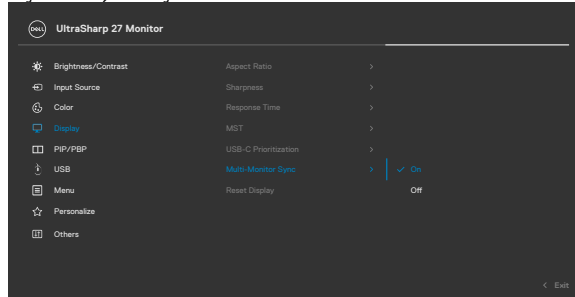

Reset Display (Ekranı Sıfırla)

Display (Ekran) menüsü altındaki tüm ayarları fabrika varsayılanlarına sıfırlar.

Bu işlevi seçmek için  tuşuna basın.





PIP/PBP

Bu işlev, başka bir giriş kaynağından görüntü gösteren bir pencere açar.

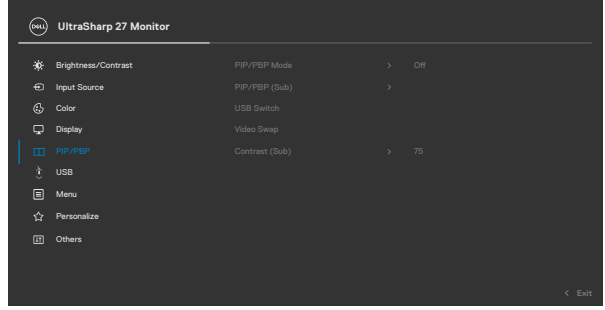

Ana Pencere	Alt Pencere	
	USB-C	DP
USB-C	√	√
DP	√	√

NOT: PBP altındaki görüntüler, tam ekran değil, ekranın ortasında gösterilecektir.



Simge Menüler ve Alt Menüler

Açıklama

PIP/PBP Mode (PIP/PBP Modu)

PIP ya da PBP (Yan Yana Resim) modunu ayarlar. Kapalı seçeneğini belirleyerek bu özeliği devre dışı bırakabilirsiniz.

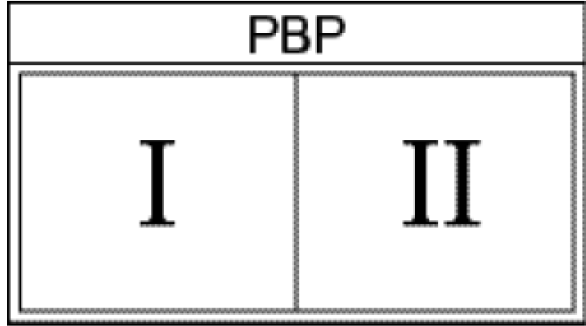
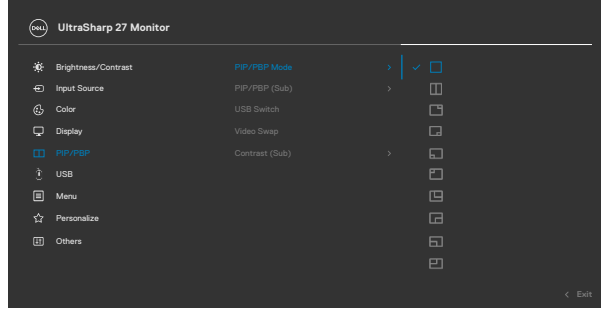

Simge Menüler ve Alt Menüler

Açıklama

PIP/PBP (Sub) (PIP/PBP (Alt))

PBP alt penceresi için monitörünüze bağlanabilen farklı video sinyalleri arasında seçim yapın. PBP alt pencere kaynak sinyalini seçmek için  düğmesine basın.

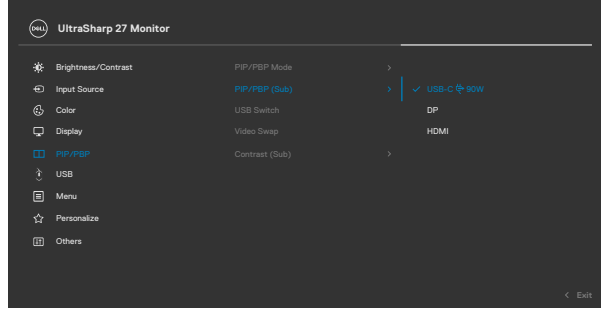

USB Switch (USB Anahtarı) (yalnızca U2722DE)

PBP modunda USB yukarı akış kaynakları arasında geçiş yapmak için seçin. PBP modunda USB yukarı akış kaynakları arasında geçiş yapmak için oyun çubuğunu hareket ettirin.

Video Swap (Video Değiştirme)

PBP modunda ana pencere ve alt pencere arasında video değiştirmek için seçin. Ana pencere ve alt pencereyi değiştirmek için oyun çubuğunu hareket ettirin.

Contrast (Sub) (Karşıtlık (Alt))

PBP Modunda resmin karşıtlık düzeyini ayarlayın. Karşıtlığı artırmak veya azaltmak için oyun çubuğunu hareket ettirin.



Simge Menüler ve Alt Menüler



USB(yalnızca U2722DE)

Açıklama

DP giriş sinyalleri için USB yukarı akış bağlantı noktasını ayarlamanızı sağlar, böylece monitörün USB aşağı akış bağlantı noktası (Örneğin, klavye ve fare) bir bilgisayarı yukarı akış bağlantı noktalarından birine bağladığınızda geçerli giriş sinyalleri tarafından kullanılabilir.

Yalnızca bir yukarı akış bağlantı noktası kullandığınızda, bağlı yukarı akış bağlantı noktası etkindir.

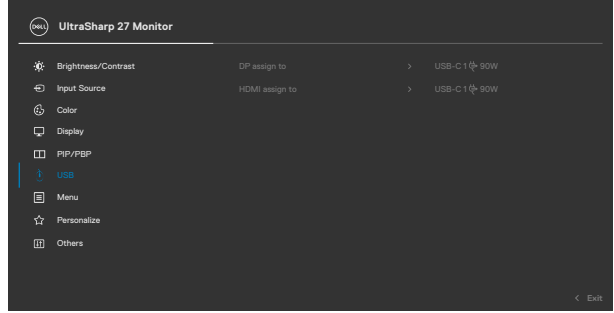

NOT: Veri hasarını veya kaybını önlemek için, USB yukarı akış bağlantı noktalarını değiştirmeden önce, monitörün USB yukarı akış bağlantı noktasına bağlı bilgisayar tarafından HİÇBİR USB depolama cihazının kullanılmadığından emin olun.



Simge Menüler ve Alt Menüler

Açıklama



Menu (Menü)

OSD'nin OSD dili, menünün ekranda kalma süresi vb. gibi ayarlarını yapmak için bu seçeneği kullanın.

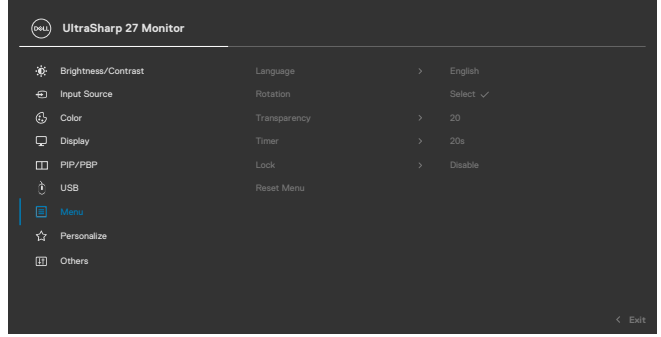

Language (Dil)

OSD için sekiz dilden birisini seçer. (İngilizce, İspanyolca, Fransızca, Almanca, Brezilya Portekizcesi, Rusça, Basitleştirilmiş Çince ya da Japonca).

Rotation

Ekran menüsünü 0/90/270 derece döndürür. Her seferinde döndürmek için Oyun Çubuğuna basabilirsiniz.

Transparency (Saydamlık)

Kumanda kolunu yukarıya ya da aşağıya hareket ettirerek menü saydamlığını değiştirmek için bu seçeneği seçin (Aralık: 0 - 100)

Timer (Süreölçer)

OSD Hold Time (OSD Tutma Süresi): Bir düğmeye basıldığında OSD'nin etkin kalma süresini ayarlar. Kaydırıcıyı 1 saniyelik artışlarla 5 ile 60 saniye arasında ayarlamak için kumanda kolunu hareket ettirin.



Simge Menüler ve Alt Menüler

Lock (Kilit)

Açıklama

Monitördeki kontrol düğmelerini kilitleyerek insanların kontrollere erişmelerini önleyebilirsiniz. Ayrıca, yan yana kurulmuş birden fazla monitörün yanlışlıkla etkinleştirilmesini önler.

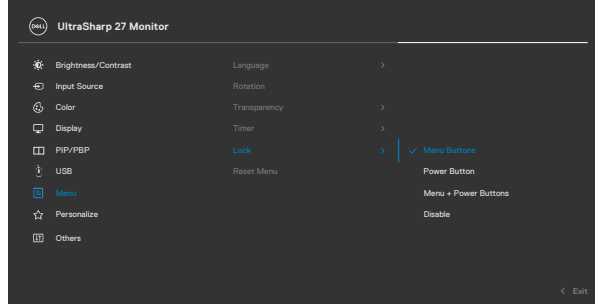

- **Menü Düğmeleri:** Menü düğmelerini kilitlemek için OSD üzerinden.
- **Güç Düğmesi:** Güç düğmesini kilitlemek için OSD üzerinden.
- **Menü + Güç Düğmeleri:** Tüm Menü ve Güç düğmelerini kilitlemek için OSD üzerinden.
- **Devre dışı bırakma:** Kumanda kolunu sola hareket ettirin ve 4 saniye tutun.

Reset Menu (Menüyü Sıfırla)

Reset (Sıfırla) menüsü altındaki tüm ayarları fabrika varsayılanlarına sıfırlar.

Bu işlevi seçmek için  tuşuna basın.



Simge Menüler ve Alt Menüler



Personalize (Kişiselleştir)

Açıklama

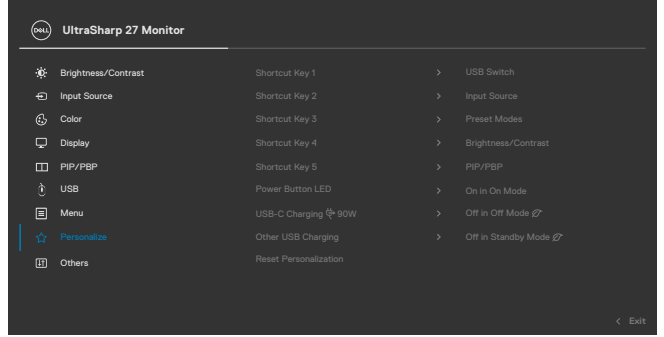

Shortcut key 1 (Kısayol tuşu 1)

Kısayol tuşu 2

Kısayol tuşu 3

Kısayol tuşu 4

Kısayol tuşu 5

Power Button LED (Güç Düğmesi LED'i)

USB-C Charging 90W (USB-C Şarjı 90W) (yalnızca U2722DE)

Other USB Charging (Diğer USB Şarjı) (U2722DE)

Kısayol tuşu olarak ayarlanan Ön Ayar **Modları, Parlaklık/Karşıtlık, Giriş Kaynağı, En Boy Oranı, Döndürme, PIP/PBP, Video Değişirme, Ekran Bilgisi USB Switch (USB Anahtarı)(yalnızca U2722DE)** arasından seçin.

Enerji tasarrufu için güç ışığının durumunu ayarlamanıza izin verir.

Monitör gücü kapalı modunda **USB-C Charging 90 W (USB-C Şarjı 90W)** şarj işlevini etkinleştirmenize ya da devre dışı bırakmanıza izin verir.

NOT: Bu işlev etkinleştirildiğinde, dizüstü bilgisayarınızı veya mobil cihazlarınızı monitör Kapalı olsa bile USB-C kablosuyla şarj edebileceksiniz.

Monitör Bekleme modunda **Other USB Charging (Diğer USB Şarjı)** işlevini etkinleştirmenize ya da devre dışı bırakmanıza izin verir.

NOT: Bu işlev etkinleştirildiğinde, cep telefonunuzu monitör bekleme modunda olsa bile USB-A kablosuyla şarj edebileceksiniz.



Simge Menüler ve Alt Menüler

Açıklama

USB Charging (USB Şarjı) (U2722D/ U2722DX)

Monitör Bekleme Modu'ndayken **USB Charging (USB Şarjı)** işlevini etkinleştirmenize ya da devre dışı bırakmanıza izin verir.

Reset Personalization (Kişiselleştirmeyi Sıfırla)

Personalize (Kişiselleştir) menüsü altındaki tüm ayarları fabrika varsayılanlarına sıfırlar. Bu işlevi seçmek için  tuşuna basın.



Others (Diğerleri)

DDC/CI, LCD conditioning (LCD koşullandırma) a vb. gibi OSD ayarlarını yapmak için bu seçeneği seçin.

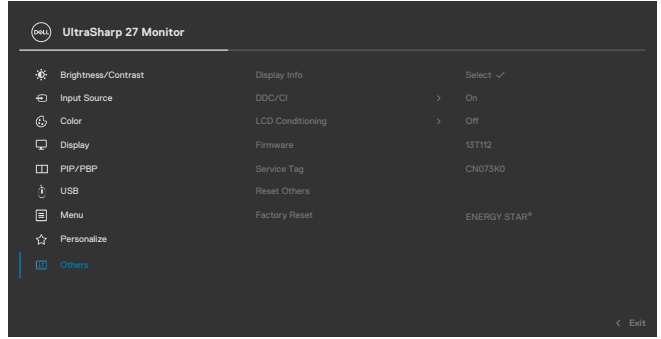

Display Info (Ekran Bilgisi)

Monitörün mevcut ayarlarını görüntüler. Bu işlevi seçmek için  tuşuna basın.

U2722D/U2722DX:

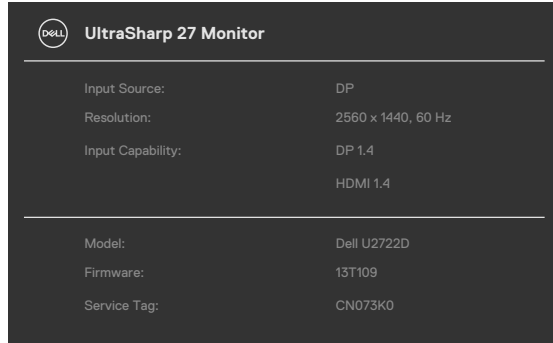

U2722DE:

UltraSharp 27 Monitor	
Input Source:	DP
Resolution:	2560 x 1440, 60 Hz 24-bit
Input Capability:	DP 1.4 (HBR) HDMI 1.4
USB:	3.2 Gen2
Link Rate (Current):	HBR
USB Upstream:	USB-C1
Model:	Dell U2722DE
Firmware:	33T101
Service Tag:	CN073K0

DCC/CI

DCC/CI (Ekran Veri Kanalı/Komut Arayüzü) monitör parametrelerinizin (parlaklık, renk dengesi vb.) bilgisayarınızdaki yazılım aracılığıyla ayarlanabilmesini sağlar. **Off (Kapalı)** değerini seçerek bu özeliği devre dışı bırakabilirsiniz. En iyi kullanıcı deneyimi ve monitörünüzün en uygun performansı için bu özelliği etkinleştirin.

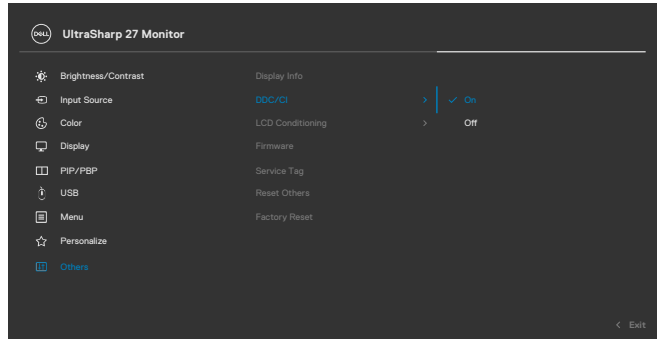

Simge Menüler ve Alt Menüler

LCD Conditioning (LCD Koşullandırma)

Açıklama

Küçük görüntü tutma olaylarının azaltılmasına yardımcı olur. Görüntü tutma derecesine bağlı olarak bu programın çalışması biraz zaman alabilir. **On (Açık)** değerini seçerek bu özeliği devre dışı bırakabilirsiniz.

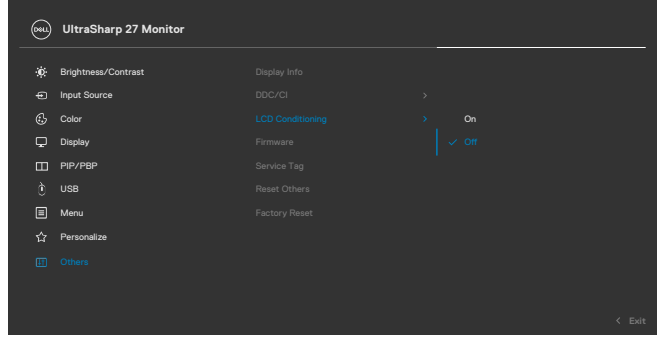

Firmware (Bellenim)

Monitörünüzün bellenim sürümünü görüntüler.

Service Tag (Servis Etiketi)

Servis Etiketini görüntüler. Servis Etiketi Dell'in ürün teknik özelliklerini tanımlamasına ve garanti bilgilerine erişmesine izin veren benzersiz bir alfasayısal tanımlayıcıdır.

NOT: Servis Etiketi kapağın arkasındaki bir etikete de basılmıştır.

Reset Others (Diğerlerini Sıfırla)

Others (Diğerleri) menüsü altındaki tüm ayarları fabrika varsayılanlarına sıfırlar.

Bu işlevi seçmek için  tuşuna basın.

Factory Reset (Fabrika Sıfırlaması)

Tüm ön ayar değerlerini fabrika varsayılan ayarlarına döndürür.



OSD kilit işlevini kullanma

Monitördeki kontrol düğmelerinin kilitlemesiyle, kişilerin kontrollere erişmesini önleyebilirsiniz. Bu, ayrıca, yan yana kurulmuş birden fazla monitörde yanlışlıkla etkinleştirmeyi de önler.

Düğmeleri kilitlemek için Kilit menüsünü kullanım.

1. Aşağıdaki seçeneklerden birini seçin.

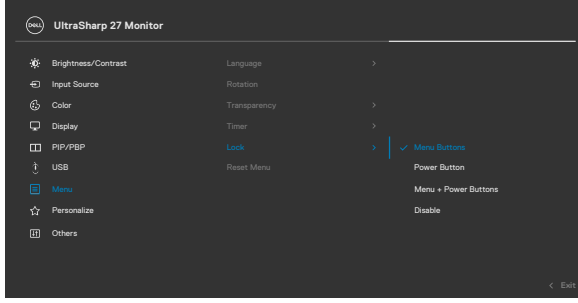

2. Aşağıdaki mesaj görünür.

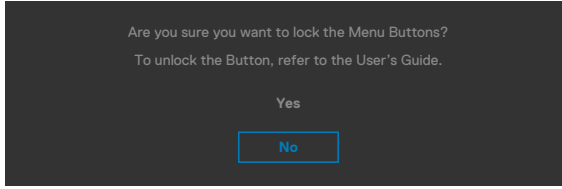

3. Düğmeleri kilitlemek için Evet'i seçin. Kilitlendiğinde, herhangi bir kumanda düğmesine basılması kilit simgesini ekrana getirir .





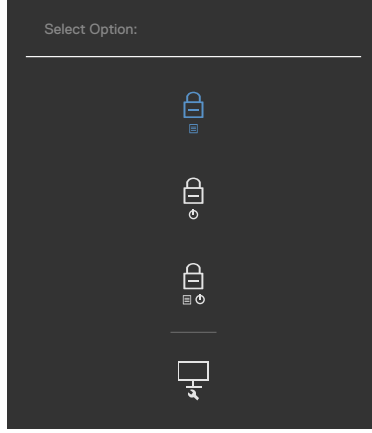

Düğmeleri kilitlemek için kumanda kolunu kullanın.

Ekranı bir menü gelene kadar, kumanda kolunu dört saniye süreyle sol yön gezintiye doğru bastırın.



Aşağıdaki seçeneklerden birini seçin.



Seçenekler	Açıklama
1  Menü Düğmeleri kilidi	OSD menü işlevini kilitlemek için bu simgeyi kullanın.
2  Güç düğmesi kilidi	Güç düğmesinin kapanmasını önlemek için bu simgeyi kullanın.
3  Menü ve güç düğmeleri kilidi	OSD menüsünü kilitlemek ve güç düğmesinin kapanmasını önlemek için bu simgeyi kullanın.
4  Yerleşik Tanılama	Yerleşik tanılamayı çalıştırmak için bu simgeyi kullanın, bkz. Yerleşik Tanılama .

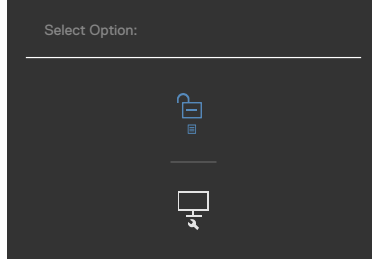

Düğmeleri kilitlemek için.

Ekrana bir menü gelene kadar, kumanda kolunu dört saniye süreyle sol yön gezintiye doğru bastırın. Aşağıdaki tablo ön panel kumanda düğmelerinin kilidini kaldırmak için seçenekleri tanımlar.



Seçenekler	Açıklama
1  Menü Düğmeleri kilidi	OSD menü işlevinin kilidini açmak için bu simgeyi kullanın.
2  Güç düğmesi kilidi	Güç düğmesinin kapanmasının kilidini açmak için bu simgeyi kullanın.
3  Menü ve güç düğmeleri kilidi	Menü ve güç düğmesinin kapanmasının kilidini açmak için bu simgeyi kullanın.



İlk Kurulum

Diğer özellikte **Factory Reset** (Fabrika Sıfırlaması) OSD öğelerini seçin, aşağıdaki mesaj görünecektir:

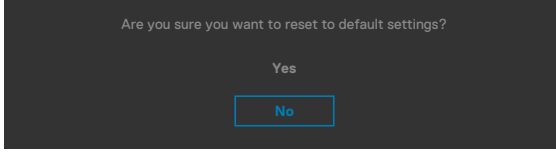

Varsayılan ayarlara sıfırlamak için '**Evet**'i seçtiğinizde, aşağıdaki mesaj görünecektir:

U2722D/U2722DX

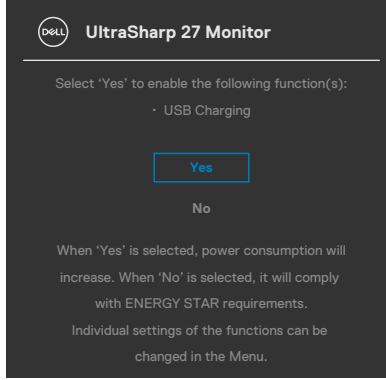

U2722DE

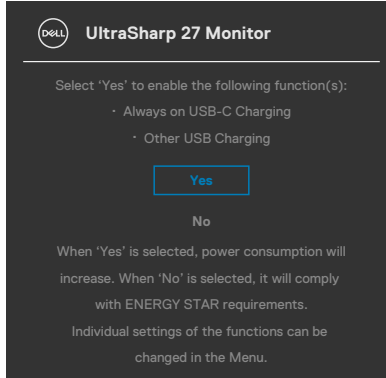

OSD uyarı mesajları

Monitör belli bir çözünürlük modunu desteklemediğinde aşağıdaki mesajı görebilirsiniz:

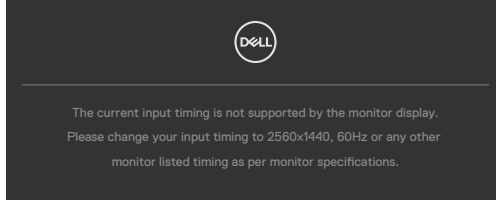

Bu, monitörün bilgisayardan almakta olduğu sinyalle senkronize olamadığı anlamına gelir. Bu monitör tarafından adreslenebilir Yatay ve Dikey frekans aralıkları için bkz. **Monitör Teknik Özellikleri**. Önerilen kod **2560 x 1440** tır.

DDC/CI işlevi devre dışı bırakılmadan önce aşağıdaki mesajı görebilirsiniz:

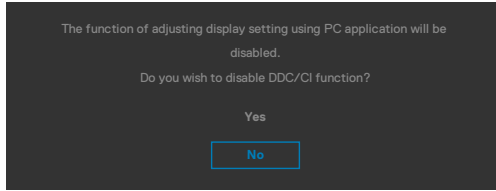

Monitör Güç Tasarrufu moduna girdiğinde aşağıdaki mesaj görünür:

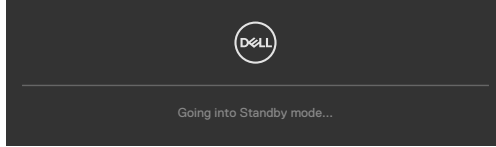

OSD'ye erişmek için bilgisayarı etkinleştirip monitörü uyandırın.

Güç düğmesi dışında bir düğmeye basarsanız seçilen girişe bağlı olarak aşağıdaki mesajlar görünür:

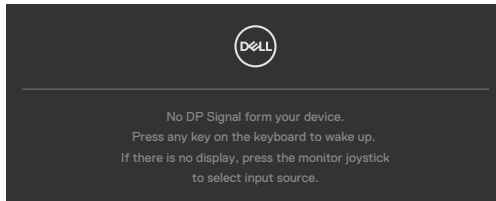

Aşağıdaki koşullar altında monitöre DP değişimli modu destekleyen kablo bağlandığında bir mesaj görüntülenir:

- **USB-C** için Otomatik Seç özelliği Birden Fazla Giriş Olduğunda Sor olarak ayarlandığında.
- Monitöre USB-C kablosu bağlandığında.

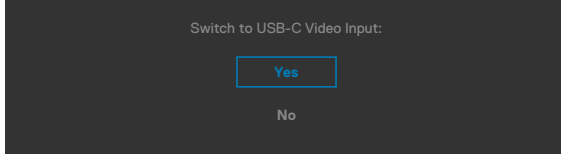

Monitör iki veya daha fazla bağlantı noktasına bağlanırsa, Giriş Kaynağının **Auto (Otomatik)** modu seçildiğinde sinyal ile bir sonraki bağlantı noktasına dönecektir.

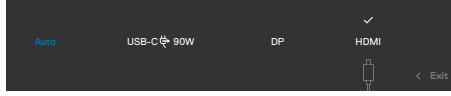

Kişiselleştir **özelliğinde Bekleme Modunda** Açık OSD öğelerini seçin, aşağıdaki mesaj görünecektir:

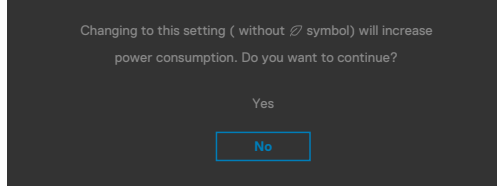

Parlaklık seviyesi %75'in üzerindeki varsayılan seviyeye ayarlanırsa, aşağıdaki mesaj görünecektir:

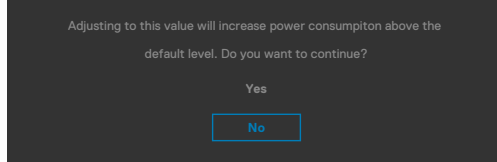

- Kullanıcı "Evet"i seçtiğinde, güç mesajı yalnızca bir kez görüntülenir.
- Kullanıcı "Hayır"ı seçtiğinde, güç uyarı mesajı tekrar ekrana gelir.
- Yalnızca kullanıcı OSD menüsünden bir Fabrika Sıfırlaması yaptığında güç uyarı mesajı tekrar ekrana gelecektir.



DP,HDMI,USB -C girişinden birisi seçilirse ve karşılık gelen kablo bağlı değilse aşağıdaki gibi bir yüzer iletişim kutusu görünür.

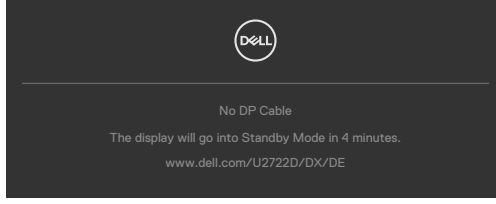

veya

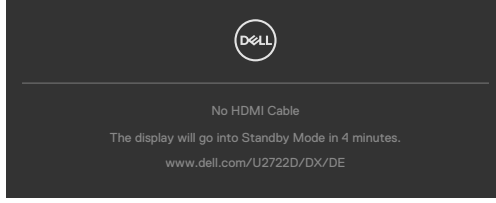

veya

(yalnızca U2722DE)

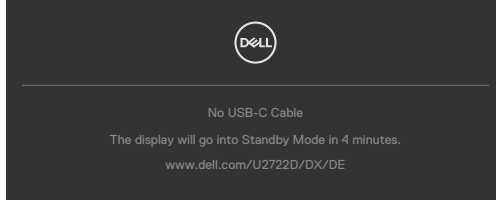

Daha fazla bilgi için bkz. [Sorun Giderme](#).



Maksimum çözünürlüğün ayarlanması

Monitör için maksimum çözünürlüğü ayarlamak için:

Windows 7, Windows 8 veya Windows 8.1'de:

1. Yalnızca Windows 8 veya Windows 8.1 için klasik masaüstüne geçiş yapmak için Masaüstü kutucuğunu seçin. Windows Vista ve Windows 7'de bu adımı atlayın.
2. Masaüstüne sağ tıklayın ve **Screen Resolution (Ekran Çözünürlüğü)** ögesine tıklayın.
3. **Screen Resolution (Ekran Çözünürlüğü)** açılır listesine tıklayın ve **2560 x 1440** değerini seçin.
4. **OK (Tamam)** ögesine tıklayın.

Windows 10'da:

1. Masaüstüne sağ tıklayın ve **Display Settings (Görüntü Ayarları)** ögesine tıklayın.
2. **Advanced display settings (Gelişmiş ekran ayarları)** ögesine tıklayın.
3. **Resolution (Çözünürlük)** açılır listesine tıklayın ve **2560 x 1440** ögesini seçin.
4. **Apply (Uygula)** ögesine tıklayın.

2560 x 1440 seçeneğini görmüyorsanız grafik sürücünüzü güncelleştirmeniz gerekebilir. Bilgisayarınıza bağlı olarak aşağıdaki prosedürlerden birisini tamamlayın:

Dell masaüstü ya da taşınabilir bilgisayarınız varsa:

- <https://www.dell.com/support> adresine gidin, servis etiketinizi girin ve grafik kartınız için en yeni sürücüyü indirin.

Dell dışı bir bilgisayar (dizüstü ya da masaüstü) kullanıyorsanız:

- Bilgisayar üreticinizin destek internet sitesine gidin ve en yeni grafik sürücülerini indirin.
- Grafik kartı üreticinizin internet sitesine gidin ve en yeni grafik sürücülerini indirin.



Birden Çok Monitör Eşitleme (MMS)

Birden Çok Monitör Eşitleme, arka planda önceden tanımlanmış bir OSD ayarları grubu eşitlemek için Ekran Bağlantı Noktası aracılığıyla birbirine bağlanmış birden çok monitöre izin verir.

Kullanıcının eşitlemeyi etkinleştirmesini/devre dışı bırakmasını sağlamak için Ekran Menüsünde bir OSD seçeneği olan “Birden Çok Monitör Eşitleme” kullanılabilir.

NOT: MMS, HDMI arabirimi üzerinden desteklenmez.

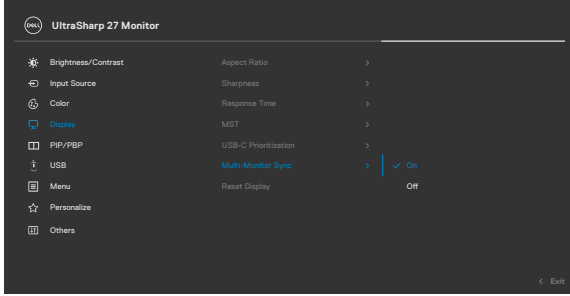

Monitör 2 Birden Çok Monitör Eşitleme seçeneğini destekliyorsa, MMS seçeneği de otomatik olarak eşitleme için **On (Açık)** olarak ayarlanacaktır.

OSD ayarlarının monitörlerde eşitlenmesi tercih edilmiyorsa, bu özellik herhangi bir monitörün MMS seçeneği **Off (Kapalı)** olarak ayarlanarak devre dışı bırakılabilir.

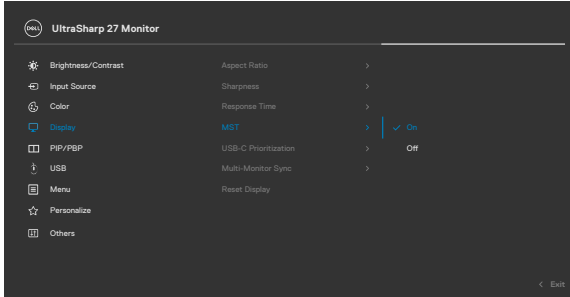

Eşitlenecek OSD Ayarları

- Brightness (Parlaklık)
- Contrast (Kontrast)
- Preset Modes (Ön Ayar Modları)
- Color Temperature (Renk Sıcaklığı)
- Custom Color (RGB Gain) (Özel Renk (RGB Kazanımı))
- Hue (Movie, Game mode) (Renk Tonu (Film, Oyun modu))
- Saturation (Movie, Game mode) (Doygunluk (Film, Oyun modu))
- Response Time (Yanıt Süresi)
- Sharpness (Netlik)

Birden Çok Monitör Eşitleme (MMS) Ayarı

Yeni monitörün ilk açılışı veya bağlantısı sırasında, kullanıcı ayarı eşitlemesi yalnızca MMS Açık ise başlar. Tüm monitörler, ayarları Monitör 1'den eşitlemelidir.

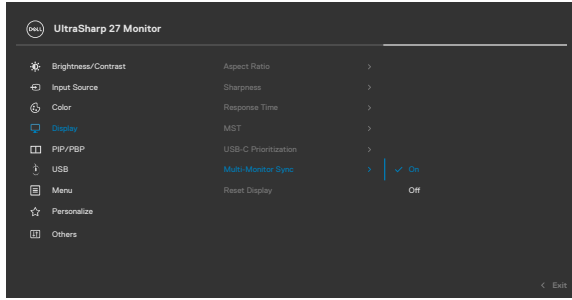

İlk eşitlemeden sonra, sonraki eşitleme zincirdeki herhangi bir düğümden önceden tanımlanmış OSD ayarları grubundaki değişikliklerle yönlendirilir. Herhangi bir düğüm, değişiklikleri aşağı ve yukarı doğru başlatabilir.

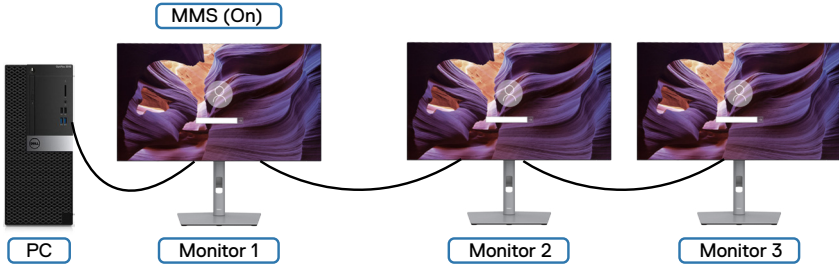

KVM USB Anahtarını Ayarlama(yalnızca U2722DE)

KVM USB Anahtarını monitör için Kısayol Tuşu olarak ayarlamak için:

1. OSD ana menüsünü başlatmak için oyun çubuğu düğmesine basın.
2. **Personalize (Kişiselleştir)** öğesini seçmek için oyun çubuğunu hareket ettirin.

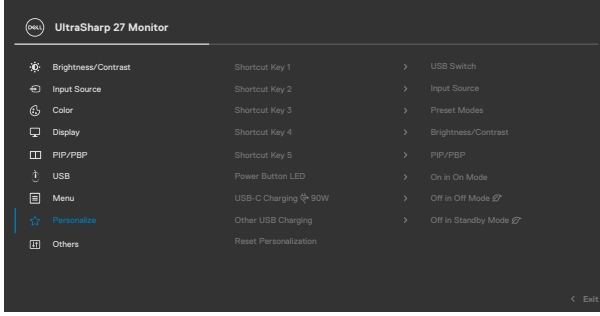

3. Vurgulanan seçeneği etkinleştirmek için oyun çubuğunu hareket ettirin.
4. **Shortcut Key 1 (Kısayol Tuşu 1)** seçeneğini etkinleştirmek için oyun çubuğunu sağa hareket ettirin.
5. **USB Switch (USB Anahtarı)** öğesini seçmek için oyun çubuğunu yukarı veya aşağı hareket ettirin.

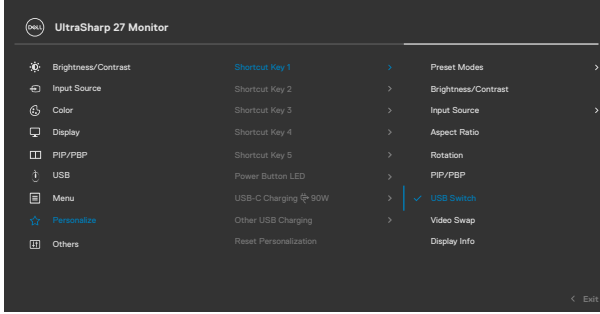

6. Seçimi onaylamak için oyun çubuğuna basın.

NOT: KVM USB Anahtarı işlevi yalnızca PBP Modu altında çalışır.



Karşılık gelen renk çerçevelerinde gösterildiği gibi, birkaç bağlantı senaryosunun ve bunların USB Seçim menüsü ayarlarının çözümleri aşağıda verilmiştir.

1. HDMI + USB A to C bilgisayar 1'e ve DP + USB A to C ye bilgisayar 2'ye bağlanırken:

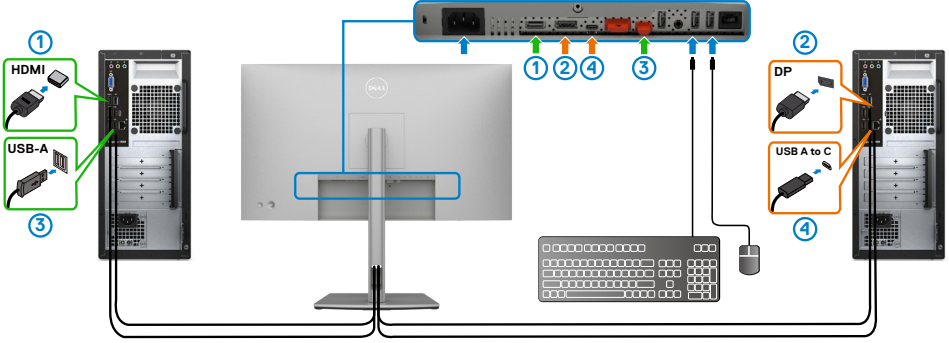

NOT: USB Tip-C bağlantısı, şu an yalnızca veri aktarımını desteklemektedir.

HDMI için USB Seçiminin **USB-C 2** olarak ve DP'nin **USB-C 1** olarak ayarlandığından emin olun.

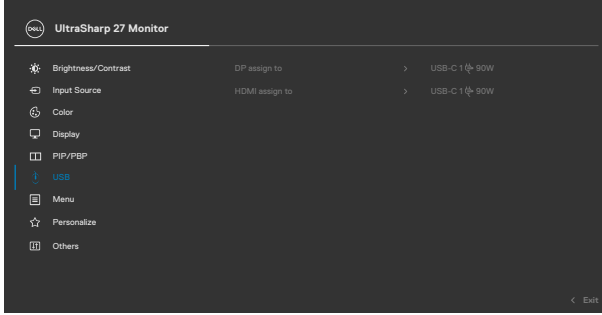

2. HDMI + USB A to C bilgisayar 1'e ve USB-C bilgisayar 2'ye bağlanırken:

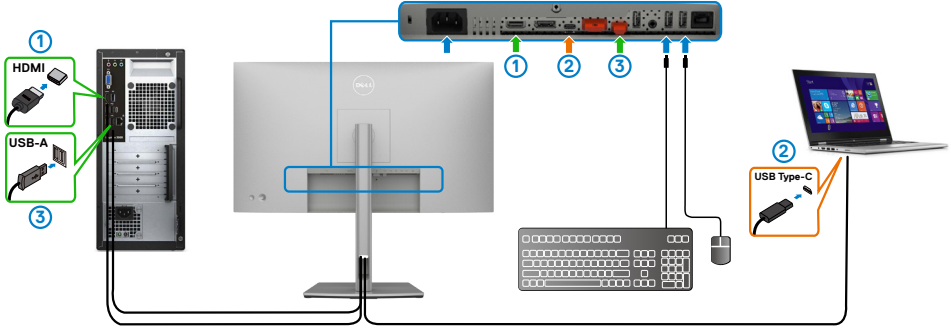

NOT: USB Tip-C bağlantısı, şu an video ve veri aktarımını desteklemektedir.

HDMI için USB Seçiminin USB-C 2 olarak ayarlandığından emin olun.

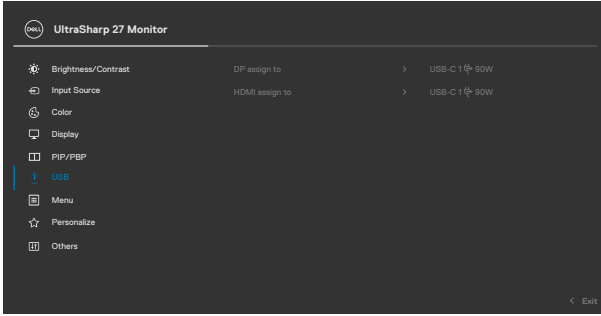

NOT: USB-C bağlantı noktası Ekran Bağlantı Noktası Alternatif Modunu desteklediğinden, USB-C için USB Seçimi ayarlamak gerekmez.

NOT: Yukarıda gösterilmeyen farklı video giriş kaynaklarına bağlarken, bağlantı noktalarını eşleştirmek üzere USB Seçimi için doğru ayarları yapmak amacıyla aynı yöntemi izleyin.



Otomatik KVM'yi Ayarlama(yalnızca U2722DE)

Monitörünüz için Otomatik KVM'yi ayarlamak için aşağıdaki yönergeyi izleyebilirsiniz:

1. PBP Mode (PBP Modu) öğesinin Off (Kapalı) olduğundan emin olun

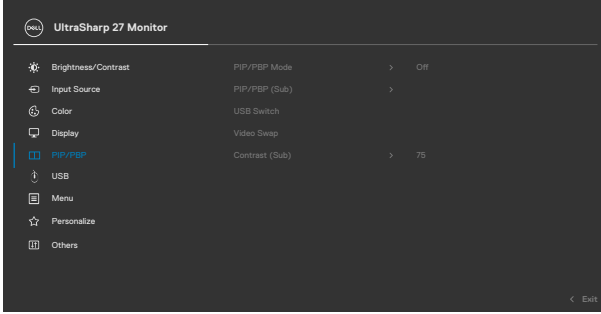

2. Auto Select (Otomatik Seç) öğesinin On (Açık) ve Auto Select for USB-C (USB-C için Otomatik Seç) öğesinin Evet olduğundan emin olun.

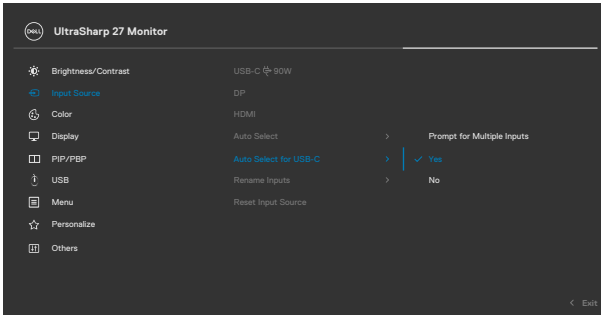
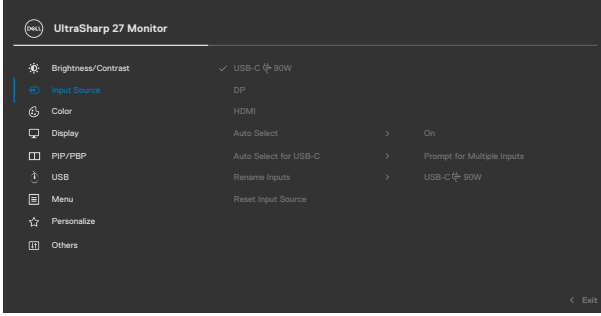

3. USB bağlantı noktalarının ve video girişlerinin uygun şekilde eşleştirildiğinden emin olun.

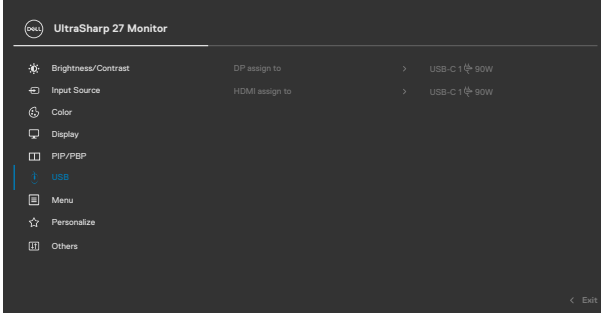

NOT: USB Tip-C bağlantısı için başka ayar gerekmez.



Sorun Giderme

⚠ UYARI: Bu kısımdaki prosedürlerden herhangi birisine başlamadan önce **Güvenlik Talimatlarına** uyun.

Kendi Kendine Test

Monitörünüz, monitörün düzgün çalışıp çalışmadığını kontrol etmenize izin veren kendi kendine test özeliğine sahiptir. Monitörünüz ile bilgisayar düzgün bağlanmış ama monitör ekranı koyu kalıyorsa aşağıdaki adımları izleyerek monitör kendi kendine testi çalıştırın:

1. Hem bilgisayarınızı hem de monitörünüzü kapatın.
2. Bilgisayarın arkasındaki video kablosunu çıkarın. Kendi kendine testin düzgün çalışması için bilgisayarın arkasındaki tüm dijital ve analog kabloları çıkarın.
3. Monitörü açın.

Monitör bir video sinyali algılamazsa ve düzgün çalışıyorsa ekranda yüzer iletişim kutusu görünmelidir (siyah arka planda). Kendi kendine test modundayken güç LED'i beyaz kalır. Ayrıca, seçili girişe bağlı olarak aşağıda gösterilen iletişimlerden birisi sürekli ekranda görüntülenir.

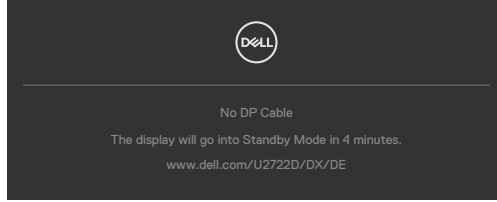

veya

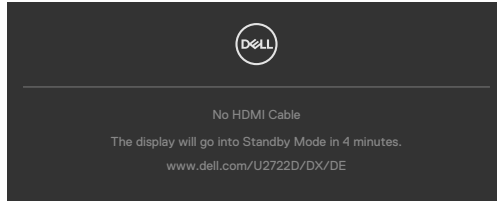

veya

(yalnızca U2722DE)

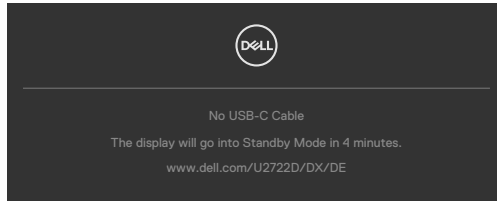

4. Video kablosu çıkarılmışsa ya da hasar görmüşse bu kutu sistemin normal çalışması sırasında da gösterilir.
5. Monitörünüzü kapatıp video kablosunu yeniden bağlayın; ardından, hem bilgisayarınızı hem de monitörü açın.

Önceki prosedürü kullandıktan sonra monitör ekranınız boş kalmaya devam ediyorsa monitörünüz düzgün çalıştığından dolayı video denetleyicinizi ve bilgisayarınızı kontrol edin.

Yerleşik Tanılama

Monitörünüzde, yaşadığınız ekran sorununun monitörünüzün kendi kusuru mu yoksa bilgisayarınızın ve video kartının sorunu mu olduğunu belirlemenize yardımcı olan yerleşik bir tanılama aracı vardır.

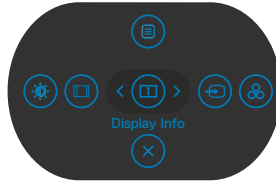

Yerleşik tanılamayı çalıştırmak için:

1. Ekranın temiz olduğundan (ekran yüzeyinde toz olmadığından) emin olun.
2. Buton 5'i dört saniye basılı tutun; ekranda bir menü görünür.
3. Kumanda kolunu kullanarak Tanılama  seçeneğini vurgulayın ve tanılamayı başlatmak için kumanda kolu düğmesine basın. Gri bir ekran görüntülenir.
4. Ekranda herhangi bir kusur ya da anormallik olup olmadığını gözlemleyin.
5. Kırmızı bir ekran görüntülenene kadar kumanda kolu bir kez daha hareket ettirin.
6. Ekranda herhangi bir kusur ya da anormallik olup olmadığını gözlemleyin.
7. Ekranda yeşil, mavi, siyah ve beyaz renkler görüntülenene kadar 5. ve 6. adımları yineleyin. Kusur ya da anormalliklere dikkat edin.

Bir metin ekranı görüldüğünde test tamamlanır. Çıkmak için kumanda kolunu yeniden hareket ettirin.

Yerleşik tanılama aracını kullandığınızda hiçbir ekran anormalliği tespit etmezseniz monitör düzgün çalışıyor demektir. Video kartını ve bilgisayarınızı kontrol edin.



Yaygın Sorunlar

Aşağıdaki tabloda karşılaşılabileceğiniz yaygın monitör sorunları ve muhtemel çözümleri hakkında genel bilgiler verilmiştir:

Yaygın Belirtiler	Yaşadığınız	Muhtemel Çözümler
Video yok/Güç LED'i kapalı	Resim yok	<ul style="list-style-type: none">• Monitör ile bilgisayarı bağlayan video kablosunun düzgün ve sağlam takıldığından emin olun.• Diğer elektrikli cihazları kullanarak güç çıkışının düzgün çalıştığını doğrulayın.• Güç düğmesine tam olarak basıldığından emin olun.• Giriş kaynağı menüsünde doğru giriş kaynağının seçildiğinden emin olun.
Video yok/Güç LED'i açık	Resim ya da parlaklık yok	<ul style="list-style-type: none">• OSD aracılığıyla parlaklığı ve kontrastı artırın.• Monitör kendi kendine testi çalıştırın.• Video kablosu bağlayıcıdaki pinlerin kırık ya da bükülü olup olmadığını kontrol edin.• Yerleşik tanılamayı çalıştırın.• Giriş kaynağı menüsünde doğru giriş kaynağının seçildiğinden emin olun.
Eksik Pikseller	LCD ekranda noktalar var	<ul style="list-style-type: none">• Gücü kapatıp açın.• Sürekli sönük piksel, LCD'lerde olabilen doğal bir kusurdur.• Dell Monitör Kalitesi ve Piksel İlkesi hakkında daha fazla bilgi için aşağıdaki adresteki Dell Destek sitesine başvurun: https://www.dell.com/pixelguidelines.
Açık Kalan Pikseller	LED ekranda parlak noktalar var	<ul style="list-style-type: none">• Gücü kapatıp açın.• Sürekli sönük piksel, LCD'lerde olabilen doğal bir kusurdur.• Dell Monitör Kalitesi ve Piksel İlkesi hakkında daha fazla bilgi için aşağıdaki adresteki Dell Destek sitesini ziyaret edebilirsiniz: https://www.dell.com/pixelguidelines.
Parlaklık Sorunları	Resim çok soluk ya da çok parlak	<ul style="list-style-type: none">• Monitörü fabrika ayarlarına sıfırlayın.• OSD aracılığıyla parlaklığı ve kontrastı artırın.
Güvenlikle İlgili Sorunlar	Görülür duman ya da kıvılcım işaretleri	<ul style="list-style-type: none">• Hiçbir sorun giderme işlemi gerçekleştirmeyin.• Derhal Dell'e başvurun.



Yaygın Belirtiler	Yaşadığınız	Muhtemel Çözümler
Aralıklı Ortaya Çıkan Sorunlar	Monitör arızalarının gelip gitmesi	<ul style="list-style-type: none"> • Monitör ile bilgisayarı bağlayan video kablosunun düzgün ve sağlam takıldığından emin olun. • Monitörü fabrika ayarlarına sıfırlayın. • Aralıklı ortaya çıkan sorunun kendi kendine testte ortaya çıkıp çıkmadığını belirlemek için monitör kendi kendine testini çalıştırın.
Eksik Renk	Resimde eksik renk	<ul style="list-style-type: none"> • Monitör kendi kendine testi çalıştırın. • Monitör ile bilgisayarı bağlayan video kablosunun düzgün ve sağlam takıldığından emin olun. • Video kablosu bağlayıcıdaki pinlerin kırık ya da bükülü olup olmadığını kontrol edin.
Yanlış Renk	Resim rengi iyi değil	<ul style="list-style-type: none"> • Renk ayarları OSD'de farklı Önaralı Modları deneyin. • OSD Renk menüsünde Özel Renk altında R/G/B değerini değiştirin. • Giriş Rengi Formatı değerini OSD Renk menüsünde PC RGB ya da YCbCr değerine değiştirin. • Yerleşik tanılamayı çalıştırın.
Monitörde uzun süre kalan sabit görüntüden kaynaklanan görüntü tutulması	Ekran da görüntülenen sabit görüntüden kaynaklanan soluk gölge görünüyor	<ul style="list-style-type: none"> • Ekranı birkaç dakikalık ekran eylemsizliğinden sonra kapalıya ayarla. Bunlar Windows Güç Seçenekleri'nden veya Mac Enerji Tasarrufu'ndan düzenlenebilir. • Alternatif olarak, dinamik olarak değişen ekran koruyucu kullanın.



Ürüne özel sorunlar

Sorun	Yaşadığınız	Muhtemel çözümler
Ekran görüntüsü çok küçük	Görüntü ekranda ortalanmış ama tüm görüntüleme alanını doldurmuyor	<ul style="list-style-type: none">· OSD Ekran menüsündeki En Boy Oranı ayarını kontrol edin.· Monitörü fabrika ayarlarına sıfırlayın.
Ön paneldeki düğmelerle monitör ayarlanamıyor	Ekranda OSD görüntülenmiyor	<ul style="list-style-type: none">· Monitörü kapatın, monitör güç kablosunu çıkarın ve ardından, monitörü açın.
Kullanıcı kontrollerine basıldığında Giriş Sinyali yok	Resim yok, LED ışığı beyaz	<ul style="list-style-type: none">· Sinyal kaynağını kontrol edin. Fareyi oynatarak ya da klavyede herhangi bir tuşa basarak bilgisayarın güç tasarruf modunda olmadığından emin olun.· Sinyal kablosunun düzgün takıldığına kontrol edin. Gerekirse sinyal kablosunu yeniden takın.· Bilgisayarı ya da video oynatıcıyı sıfırlayın.
Resim tüm ekranı doldurmuyor	Resim, ekranın yüksekliğini ya da genişliğini doldurmuyor	<ul style="list-style-type: none">· DVD'lerin farklı video formatlarından (en-boy oranı) dolayı monitör tam ekranda görüntüleyebilir.· Yerleşik tanılamayı çalıştırın.
Bilgisayara DP bağlantısı kullanılırken görüntü yok	Siyah ekran	<ul style="list-style-type: none">· Grafik kartınızın hangi DP standardına (DP 1.1a ya da DP 1.4) sertifikalandırıldığını doğrulayın. En yeni grafik kartı sürücüsünü indirip yükleyin.· Bazı DP 1.1a grafik kartları DP 1.4 monitörlerini desteklemez. OSD menüsüne gidin ve monitör ayarını DP 1.4'ten DP 1.1a'ya değiştirmek için Giriş Kaynağı seçimi altında DP seçimi kumanda kolu tuşunu 8 saniye basılı tutun.



Sorun	Yaşadığınız	Muhtemel çözümler
Masaüstü bilgisayara, dizüstü bilgisayara ve benzeri aygıtta USB-C bağlantısı kullanılırken görüntü yok(yalnızca U2722DE)	Boş ekran	<ul style="list-style-type: none"> · Aygıtın USB Tip C arabiriminin DP değişimli modu destekleyebildiğini doğrulayın. · Aygıtın 90 W değerinden fazla güç şarj etme gerektirip gerektirmediğini doğrulayın. · Aygıtın USB Tip C arabirimi DP değişimli modu desteklemiyor. · Windows sistemini Yansıtma moduna ayarlayın. · USB Tip C kablosunun hasar görmediğinden emin olun.
Masaüstü bilgisayara, dizüstü bilgisayara ve benzeri aygıtlara USB-C bağlantısı kullanılırken şarj etmiyor(yalnızca U2722DE)	Şarj edilemiyor	<ul style="list-style-type: none"> · Aygıtın 5 V/9 V/15 V/20 V şarj etme profillerinden birini destekleyebildiğini doğrulayın. · Aygıtın 90 W değerinden fazla güç şarj etme gerektirip gerektirmediğini doğrulayın. · Yalnızca Dell onaylı adaptör veya ürünle birlikte sağlanan adaptörü kullandığınızdan emin olun. · USB Tip C kablosunun hasar görmediğinden emin olun.
Masaüstü bilgisayara, dizüstü bilgisayara ve benzeri aygıtlara USB-C bağlantısı kullanılırken kesintili şarj ediyor(yalnızca U2722DE)	Kesintili şarj etme	<ul style="list-style-type: none"> · Aygıtın en fazla güç tüketiminin 90 W değerinin üzerinde olup olmadığını denetleyin. · Yalnızca Dell onaylı adaptör veya ürünle birlikte sağlanan adaptörü kullandığınızdan emin olun. · USB Tip C kablosunun hasar görmediğinden emin olun.
USB-C MST kullanılırken görüntü yok	Siyah ekran veya 2. DUT Birincil mod değil	<ul style="list-style-type: none"> · USB-C girişi, Ekran menüsüne gidin. Görüntüleme Bilgisi altında Bağlantı Hızı özelliğinin HBR2 veya HBR3 olduğunu kontrol edin. Bağlantı Hızı HBR2 şeklindeyse, MST işlevini açmak için USB-C - DP kablosunun kullanılması önerilir.



Sorun	Yaşadığınız	Muhtemel çözümler
Ağ bağlantısı yok	Ağ bağlantısı kesildi veya Aralıklı	<ul style="list-style-type: none">· Ağ bağlı olduğunda Kapalı/Açık güç düğmesine basmayın, güç düğmeni Açık tutar.
LAN bağlantı noktası çalışmıyor (yalnızca U2722DE)	İşletim Sistemi ayarı veya kablo bağlantı sorunu	<ul style="list-style-type: none">· Bilgisayarınızda en son BIOS ve sürücülerin kurulu olduğundan emin olun.· RealTek Gigabit Ethernet Denetleyicisi'nin Windows Aygıt Yöneticisi'nde kurulu olduğundan emin olun.· BIOS Kurulumunuzun bir LAN/GBE Etkin/ Devre Dışı seçeneğine sahipse, Etkin olarak ayarlandığından emin olun.· Ethernet kablosunun monitöre ve dağıtıcıya/ yönlendiriciye/güvenlik duvarına sağlam bir şekilde bağlandığından emin olun.· Bağlantıyı doğrulamak için Ethernet kablosunun durum LED'ini kontrol edin. LED yanmıyorsa, Ethernet kablosunun her iki ucunu da yeniden bağlayın.· İlk önce Bilgisayarı kapatın, Tip-C kablosunun ve monitörün güç kablosunun bağlantısını kesin. Daha sonra bilgisayar kapatın, monitörün güç kablosunu ve Tip-C kablosunu takın.



Evrensel Seri Veri Yoluna (USB) özel sorunlar

Belirli Belirtiler	Yaşadığınız	Muhtemel Çözümler
USB arayüzü çalışmıyor	USB çevre birimleri çalışmıyor	<ul style="list-style-type: none">• Ekranınızın AÇIK olduğundan emin olun.• Yukarı akış kablosunu bilgisayarınıza yeniden bağlayın.• USB çevre birimlerini (aşağı akış bağlayıcısı) yeniden bağlayın.• Monitörü kapatıp açın.• Bilgisayarı yeniden başlatın.• Taşınabilir sabit sürücüler gibi belli USB cihazları yüksek güç kaynağı gerektirir; sürücüyü bilgisayar doğrudan bağlayın.
super speed USB 3.2 Gen 2 arayüzü yavaş.	super speed USB 3.2 Gen 2 çevre birimleri yavaş çalışıyor ya da hiç çalışmıyor	<ul style="list-style-type: none">• Bilgisayarınızın USB 3.0 özelliği olduğunu kontrol edin.• Bazı bilgisayarlarda USB 3.0, USB 2.0 ve USB 1.1 bağlantı noktaları vardır. Doğru USB bağlantı noktasının kullanıldığından emin olun.• Yukarı akış kablosunu bilgisayarınıza yeniden bağlayın.• USB çevre birimlerini (aşağı akış bağlayıcısı) yeniden bağlayın.• Bilgisayarı yeniden başlatın.
Bir USB 3.0 cihazı fişi takıldığında kablosuz USB çevre birimlerinin çalışması durur	Kablosuz USB çevre birimi yavaş tepki veriyor ya da yalnızca bu çevre birimle alıcısı arasındaki uzaklık azaldığında çalışıyor	<ul style="list-style-type: none">• USB 3.0 çevre birimleriyle kablosuz USB alıcısı arasındaki uzaklığı artırın.• Kablosuz USB alıcınızı kablosuz USB çevre birimlerine mümkün olduğunca yaklaştırın.• Kablosuz USB alıcısını USB 3.0 bağlantı noktasından mümkün olduğunca uzaklaştırmak için bir USB uzatma kablosu kullanın.
USB çalışmıyor	USB işlevselliği yok	Giriş kaynağı ve USB eşleme tablosuna bakın.



Ek

FCC bildirimleri (yalnızca ABD) ve düzenlemeyle ilgili diğer bilgiler

FCC bildirimleri ve düzenlemeyle ilgili diğer bilgiler için

https://www.dell.com/regulatory_compliance adresindeki düzenleme uyumluluk web sitesine başvurun.

Dell ile İletişim

Amerika Birleşik Devletleri'ndeki müşteriler için, çağrı numarası 800-WWW-DELL (800-999-3355).

AB enerji etiketi ürün veritabanı ve ürün bilgi sayfası

U2722D: <https://eprel.ec.europa.eu/qr/414149>

U2722DE: <https://eprel.ec.europa.eu/qr/414156>

 **NOT: Aktif İnternet bağlantınız yoksa iletişim bilgilerini faturanızda, ambalaj makbuzunda, makbuzda ya da Dell ürün kataloğunda bulabilirsiniz.**

Dell, birkaç çevrimiçi ve telefon tabanlı destek ve servis seçeneği sunar. Bu hizmetin kullanılabilirliği ülke ve ürünlere göre değişebilir ve bazı hizmetlerin bölgenizde sunulmayabilir.

Çevrimiçi Monitör destek içeriğine ulaşmak için:

Bkz. <https://www.dell.com/support/monitors>.

Satış, teknik destek ya da müşteri hizmetleri meseleleriyle ilgili başvurmak için:

1. <https://www.dell.com/support> adresine gidin.
2. Ülke ya da bölgenizi sayfanın sağ alt köşesinde yer alan Ülke/Bölge Seç açılır menüsünde doğrulayın.
3. Ülke açılır menüsünün yanındaki İletişim ögesine tıklayın.
4. İhtiyacınıza göre uygun hizmeti ya da destek bağlantısını seçin.
5. Size uygun Dell iletişim yöntemini seçin.

