



Монитор Dell UltraSharp 27 - U2722D/U2722DX/U2722DE

Руководство по эксплуатации

Модель: U2722D/U2722DX/U2722DE
Нормативная модель: U2722Dt/U2722DEt



-  **ПРИМЕЧАНИЕ: ПРИМЕЧАНИЕ** указывает на важную информацию, которая помогает эффективнее использовать компьютер.
-  **ВНИМАНИЕ! ВНИМАНИЕ** указывает на вероятность повреждения аппаратуры или потери данных в случае несоблюдения инструкций.
-  **ОСТОРОЖНО! ОСТОРОЖНО** указывает на вероятность порчи имущества, а также травмирования или смерти людей.

Copyright © 2021 Dell Inc. или ее дочерних предприятий. Все права защищены. Dell, EMC и другие товарные знаки являются товарными знаками компании Dell Inc. или ее дочерних предприятий. Иные товарные знаки могут являться товарными знаками соответствующих правообладателей.

2021 – 02

Ред. A00

Содержание

Инструкции по технике безопасности	6
О мониторе	7
Содержимое упаковки	7
Функциональные возможности изделия	8
Описание деталей и элементов управления	10
Вид спереди	10
Вид сзади	11
Вид снизу	12
Технические характеристики монитора	15
Технические характеристики разрешения	17
Готовые режимы отображения	18
Режимы DP MST (многопоточковой передачи)	18
Режимы USB-C MST (многопоточковой передачи)(только для моделей U2722DE)	18
Электрические характеристики	19
Физические характеристики	20
Характеристики окружающей среды	22
Назначение контактов	23
Технология Plug-and-Play	31
Качество ЖК-монитора и политика в отношении дефектов пикселей	31
Эргономика	32
Обращение с монитором и его перемещение	34
Инструкции по техническому обслуживанию	35
Чистка монитора	35
Установка монитора	36
Присоединение подставки	36
Использование функции наклона, поворота и расширения по вертикали	39



Наклон, поворот и расширение по вертикали	39
Поворот экрана.	39
Настройка параметров отображения на компьютере после поворота	40
Укладка кабелей	41
Подключение монитора.	42
U2722D/U2722DX	42
U2722DE	45
Dell Power Button Sync (DPBS)(только для моделей U2722DE)	48
Первое подключение монитора для DPBS	50
Использование функции DPBS	51
Подключение монитора для использования функции USB-C Multi-Stream Transport (MST)	53
Подключение монитора для использования интерфейса USB-C	54
Крепление монитора с помощью кенсингтонского замка (опция).	56
Демонтаж подставки монитора	57
Монтаж на стену (дополнительно).	58
Работа с монитором.	59
Включение монитора	59
Управление с помощью джойстика	59
Функции средства запуска меню	60
Кнопки-на передней панели.	62
Функции главного меню	63
Использование функции блокировки экранного меню	81
Начальная настройка	84
Предупреждающие сообщения экранного меню.	85
Установка максимального разрешения	88
Функция Multi-Monitor Sync(MMS)	89
Настройка MMS (Multi-Monitor Sync, Синхронизация нескольких мониторов)	90
Настройка переключателя KVM USB(только для моделей U2722DE)	91
Настройка функции Auto KVM	94



Поиск и устранение неисправностей	96
Самодиагностика96
Встроенные средства диагностики97
Распространенные проблемы98
Неполадки, характерные для устройства	100
Неполадки, характерные для USB (Универсальная последовательная шина)	105
Приложение	106
Уведомления ФКС (только для США) и прочие нормативные требования	106
Обращение в компанию Dell	106
База данных продукции ЕС, в которой представлена маркировка энергоэффективности и информационный листок изделия.	106
Этот ярлык и информация предназначены только для Узбекистана.	107



Инструкции по технике безопасности

⚠ ОСТОРОЖНО! Использование элементов управления, настроек и процедур, не указанных в настоящей документации, может привести к поражению электрическим током, а также опасности получения электрических и (или) механических травм.

- Монитор следует устанавливать на прочную поверхность и обращаться с ним осторожно. Экран хрупкий и повреждается при падении и резких ударах.
- Обязательно проверяйте, что электрические характеристики монитора соответствуют характеристикам электросети вашего региона.
- Храните монитор при комнатной температуре. Сильный холод и жара оказывают негативное воздействие на жидкие кристаллы экрана.
- Защищайте монитор от сильной вибрации и ударов. Например, не ставьте монитор в багажник автомобиля.
- Отключайте монитор от сети, если не планируете его использовать в течение длительного времени.
- Во избежание поражения электрическим током не пытайтесь снимать крышки и не прикасайтесь к внутренним компонентам монитора.

Информация о технике безопасности содержится в разделе "Информация о технике безопасности, экологических и нормативных требования" (SERI).







О мониторе

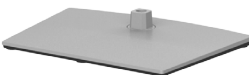

Содержимое упаковки

Ваш монитор поставляется вместе с компонентами, показанными в следующей таблице. При отсутствии любого из компонентов обращайтесь в компанию Dell. Подробная информация представлена в разделе [Обращение в компанию Dell](#).

 **ПРИМЕЧАНИЕ:** Некоторые компоненты могут являться опцией и не входят в комплект поставки монитора. Некоторые функции могут отсутствовать в определенных странах.

	Экран
	Вертикальная опора подставки
	Основание подставки
	Кабель питания (зависит от страны)
	Кабель 1.8M DisplayPort (DisplayPort - DisplayPort)(только для моделей U2722D/U2722DE)
	USB-C 1.0M кабель тип (A-C)



	USB-C 1.0M кабель тип (C-C) (только для моделей U2722DE)
	HDMI 1.0M кабель тип (только для моделей U2722DX)
	<ul style="list-style-type: none"> • Краткое руководство по установке • Информация о технике безопасности, экологических и нормативных требованиях • Информация о заводской калибровке

Функциональные возможности изделия

Монитор **Dell UltraSharp U2722D/U2722DX/U2722DE** оснащен жидкокристаллическим (ЖК) дисплеем с активной матрицей на тонкопленочных транзисторах (TFT) и светодиодной подсветкой. Ниже перечислены отличительные черты данного монитора.

- Видимая область отображения 68,47 см (27,0 дюймов) (по диагонали). Разрешение 2560 x 1440(16:9), поддержка полноэкрannого изображения для менее высокого разрешения.
- Широкий угол обзора с 100% sRGB и 100% Rec. 709 цветом.
- Возможности наклона, поворота, вращения и регулировки расширения по вертикали.
- Съёмное основание и монтажные отверстия VESA™ (Video Electronics Standards Association) 100 мм для установки в различных условиях.
- Сверхтонкая панель уменьшает зазоры при использовании нескольких мониторов, обеспечивая простоту установки и высокое качество просмотра.
- Цифровые интерфейсы DP позволяют монитору и в будущем оставаться на современном уровне.
- Один USB тип C для подачи питания на совместимый ноутбук во время приема видеосигналов и сигналов данных(только для моделей U2722DE).
- Порты USB-C и RJ45 служат для подключения сетевых устройств одним кабелем(только для моделей U2722DE).
- Функции если она поддерживается вашим компьютером.
- Настройки экранного меню для простоты установки и оптимизации экрана.



- Блокировка кнопок питания и экранного меню.
- Разъем для замка безопасности.
- ≤ 0,3 W в Режиме Выкл..
- Поддержка выбора режима PBP (Картинка за картинкой) в модели.
- Служит для переключения функции USB KVM в режиме PBP в модели (только для моделей U2722DE).
- Монитор оснащен функцией Dell Power Button Sync (DPBS) для управления состоянием питания системы ПК с помощью кнопки питания на мониторе(только для моделей U2722DE).*
- Монитор позволяет в фоновом режиме синхронизировать заранее определенную группу настроек экранного меню для нескольких мониторов, последовательно подключенных через интерфейс DisplayPort, с помощью функции MMS (Multi-Monitor Sync, Синхронизация нескольких мониторов).
- Гарантия замены класса «премиум» гарантирует полную уверенность и спокойствие.
- Экран без заметных мерцаний дарит оптимальный комфорт для зрения, уменьшая опасное излучение синего света.
- Монитор создан на основе панели с фильтром синего света и соответствует стандартам TUV Rheinland (Аппаратное решение) при использовании модели с заводскими/ стандартными настройками.
- Уменьшение уровня опасного синего света, излучаемого экраном, для создания комфортных условий для зрения.
- В мониторе используется технология Flicker-Free (Без мерцания), устраняющая заметное мерцание. Она обеспечивает комфортный просмотр и защищает пользователей от усталости и напряжения зрения.
- * Система ПК с поддержкой DPBS является платформой Dell OptiPlex 7090/3090 Ultra.

⚠ ОСТОРОЖНО! Длительное воздействие синего света, излучаемого монитором, может привести к зрительным расстройствам, включая зрительное утомление и цифровое зрительное напряжение.



Описание деталей и элементов управления

Вид спереди

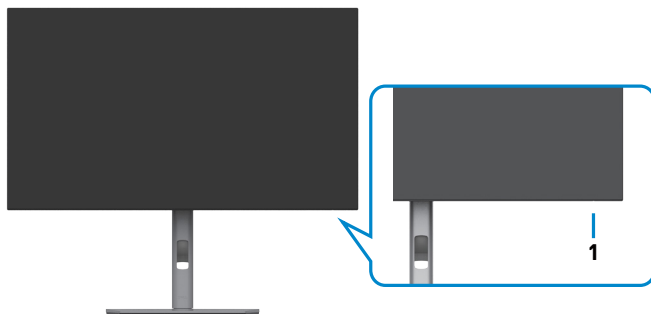

Этикетка	Описание	Использование
1	Светодиодный индикатор питания	Немигающий белый индикатор показывает, что монитор включен и исправен. Пульсирующий белый индикатор показывает, что монитор находится в режиме ожидания.



Вид сзади









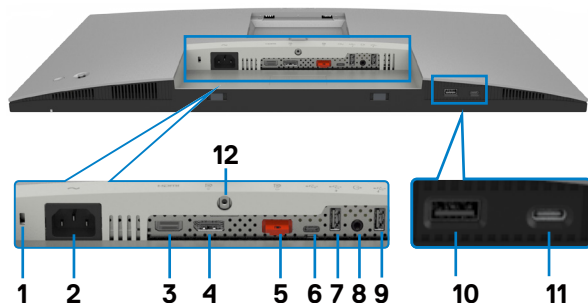

Этикетка	Описание	Использование
1	Монтажные отверстия VESA (100 x 100 мм - под прикрепленной крышкой VESA)	Настенная установка монитора с помощью комплекта настенных креплений, совместимого со стандартом VESA (100 x 100 мм).
2	Этикетка с нормативными сведениями	Перечень официальных разрешений.
3	Кнопка фиксатора подставки	Снятие монитора с подставки.
4	Кнопка включения/выключения питания	Служит для включения и выключения монитора.
5	Джойстик	Служит для управления экранным меню. Дополнительные сведения представлены в разделе Работа с монитором .
6	Этикетка с изображением Mac-адреса, штрихкода, серийного номера и сервисного кода	Эта этикетка потребуется в случае обращения за технической поддержкой в компанию Dell. Сервисный код - это уникальный буквенно-цифровой идентификатор, позволяющий сервисным инженерам компании Dell определять компоненты оборудования вашего компьютера и получать сведения о гарантии.
7	Отверстие для прокладки проводов	Это отверстие служит для прокладки и организации проводов.



Вид снизу
U2722D/U2722DX







Этикетка	Описание	Использование
1	Разъем для замка безопасности	Служит для крепления монитора защитным тросиком с замком (приобретается отдельно).
2	 Разъем питания	Служит для подключения кабеля питания.
3	 Порт HDMI	Служит для подключения к компьютеру кабелем HDMI.
4	 Разъем DP(вход)	Подключите к компьютеру DP.
5	 Разъем DP (выход) 	Выход DP для подключения монитора с поддержкой режима многопоточковой передачи (MST). Инструкции по включению режима MST см. в разделе Подключение монитора в режиме DP MST . ПРИМЕЧАНИЕ. При использовании выхода DP снимите с этого разъема резиновую заглушку.
6	 Восходящий порт USB-C	Служит для подключения к компьютеру с помощью кабеля USB-C(A - C или C - C). После подключения кабеля можно использовать нисходящие разъемы USB на мониторе.
7,9,10	 Порт super speed USB 10 Гбит/с (USB 3.2 Gen 2) (3)	Служит для подключения устройства USB. Эти порты можно использовать только после подключения кабеля USB (A - C или C - C) от компьютера к монитору. Порт со значком батареи  поддерживает функцию зарядки батареи ред. 1.2.



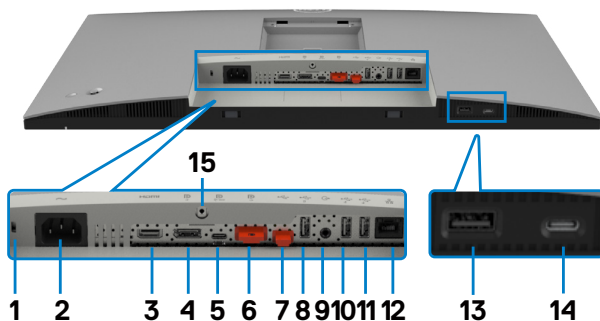







8	 Линейный аудиовыход	Служит для подключения динамиков и воспроизведения звука, поступающего через звуковые каналы HDMI или DisplayPort. Поддерживается только двухканальный звук. ПРИМЕЧАНИЕ: Линейный аудиовыход не предназначен для подключения наушников.
11	 Нисходящие порты USB-C	Порт, обозначенный символом  , поддерживает мощность 5 В/ 3 А. Служит для подключения устройства USB. Эти порты можно использовать только после подключения кабеля USB (A - C или C - C) от компьютера к монитору.
12	Фиксатор подставки	Служит для фиксации подставки на мониторе с помощью винта М3 х 8 мм (винт не входит в комплект поставки).

U2722DE





Этикетка	Описание	Использование
1	Разъем для замка безопасности	Служит для крепления монитора защитным тросиком с замком (приобретается отдельно).
2	 Разъем питания	Служит для подключения кабеля питания.
3	 Порт HDMI	Служит для подключения к компьютеру кабелем HDMI.
4	 Разъем DP(вход)	Подключите к компьютеру DP.



5	 <p>Порт USB-C (Видео + Данные)</p>	<p>Служит для подключения к компьютеру с помощью кабеля USB-C. Порт USB тип C обеспечивает самую высокую скорость передачи данных, а в альтернативном режиме DP 1.4 поддерживает максимальное разрешение 2560 x1440 при частоте 60 Гц PD 20 В/ 4,5 А, 15 В/ 3А, 9 В/ 3 А, 5 В/ 3 А. ПРИМЕЧАНИЕ. USB тип C не поддерживается версиями Windows, выпущенными до Windows 10.</p>
6	 <p>Разъем DP (выход)</p> 	<p>Выход DP для подключения монитора с поддержкой режима многопоточковой передачи (MST). Инструкции по включению режима MST см. в разделе Подключение монитора в режиме DP MST. ПРИМЕЧАНИЕ. При использовании выхода DP снимите с этого разъема резиновую заглушку.</p>
7	 <p>Восходящий порт USB-C</p> 	<p>Служит для подключения к компьютеру с помощью кабеля USB-C(A - C или C - C). После подключения кабеля можно использовать нисходящие разъемы USB на мониторе. ПРИМЕЧАНИЕ. При использовании выхода USB-C снимите с этого разъема резиновую заглушку.</p>
8,10, 11,13	 <p>Порт super speed USB 10 Гбит/с (USB 3.2 Gen 2) (4)</p>	<p>Служит для подключения устройства USB. Эти порты можно использовать только после подключения кабеля USB (A - C или C - C) от компьютера к монитору. Порт со значком батареи  поддерживает функцию зарядки батареи ред. 1.2.</p>
9	 <p>Линейный аудиовыход</p>	<p>Служит для подключения динамиков и воспроизведения звука, поступающего через звуковые каналы HDMI или DisplayPort. Поддерживается только двухканальный звук. ПРИМЕЧАНИЕ: Линейный аудиовыход не предназначен для подключения наушников.</p>
12	 <p>Порт RJ-45</p>	<p>Подключите Интернет. Вы сможете просматривать сайты в Интернете через интерфейс RJ45 только после подключения кабеля USB (A - C или C - C) от компьютера к монитору.</p>



14	 Нисходящие порты USB-C	Порт, обозначенный символом  , поддерживает мощность 5 В/ 3 А. Служит для подключения устройства USB. Эти порты можно использовать только после подключения кабеля USB (А - С или С - С) от компьютера к монитору.
15	Фиксатор подставки	Служит для фиксации подставки на мониторе с помощью винта М3 х 8 мм (винт не входит в комплект поставки).

Технические характеристики монитора

Modelo	U2722D/U2722DX	U2722DE
Тип экрана	ЖКД с активной матрицей на тонкопленочных транзисторах (TFT)	
Тип панели	Технология планарной коммутации	
Соотношение сторон	16:9	
Размеры видимого изображения		
По диагонали	68,47 см (27 дюймов)	
Активная область		
По горизонтали	596,74 мм (23,49 дюйма)	
По вертикали	335,66 мм (13,22 дюйма)	
Площадь	200301,74 мм ² (310,47 дюйма ²)	
Шаг пикселей	0,2331 (H) мм x 0,2331 (V) мм	
Пикселей на дюйм (PPI)	108,78	
Угол обзора		
По горизонтали	178° (стандартный)	
По вертикали	178° (стандартный)	
Яркость	350 кд/м ² (стандартная)	
Коэффициент контрастности	1000 к 1 (стандартный)	
Покрытие экрана монитора	Твердое покрытие с антибликовой обработкой переднего поляризатора (3H)	



Подсветка	LED	
Время ответа (серый - серый)	5 мс (ускоренный режим) 8 мс (НОРМАЛЬНЫЙ режим)	
Глубина цвета	1,07 млрд. цветоВ	
Цветовая палитра*	100% sRGB 100% Rec. 709 95% DCI-P3	
Точность калибровки	Delta E < 2 (средняя) (sRGB, Rec. 709)	
Порты интерфейсов	<ul style="list-style-type: none"> • 1 x DP 1.4 (HDCP1.4) • 1 x HDMI1.4 • USB-C - 1 шт. восходящий порт (USB 3.2 Gen2, 10 Гбит/с)(Только для данных) • 1 x DP (выход) • 1 x Analog 2,0, линейный выход (3,5-мм разъем) • 2 x Нисходящие USB-A (USB 3.2 Gen2,10 Гбит/с) <p>Быстрый доступ:</p> <ul style="list-style-type: none"> • 1 x Нисходящие BC 1.2 при USB-A (USB 3.2 Gen2,10 Гбит/с) • 1 x Нисходящие USB-C (USB 3.2 Gen2,10 Гбит/с,15W) 	<ul style="list-style-type: none"> • 1 x DP 1.4 (HDCP1.4) • 1 x HDMI1.4 • USB-C - 1 шт. восходящий порт (DP 1.4, PD: 90 Вт, переключатель 2/4 линий USB 3.2 Gen2, 10 Гбит/с) • USB-C - 1 шт. восходящий порт (USB 3.2 Gen2, 10 Гбит/с) • 1 x DP (выход) • 1 x Analog 2,0, линейный выход (3,5-мм разъем) • 3 x Нисходящие USB-A (USB 3.2 Gen2,10 Гбит/с) • 1 x RJ45 <p>Быстрый доступ:</p> <ul style="list-style-type: none"> • 1 x Нисходящие BC 1.2 при USB-A (USB 3.2 Gen2,10 Гбит/с) • 1 x Нисходящие USB-C (USB 3.2 Gen2,10 Гбит/с,15W)
Ширина поля (от края монитора до активной области)		
Сверху	7,30 мм	
Слева/ Справа	7,30 мм	
Снизу	9,05 мм	
Возможности регулировки		
Подставка, регулируемая по высоте	150 мм	



Наклон	от -5° до 21°
Поворот	-от 45° до 45°
Разворот	от -90° до 90°
Организация проводов	Да
Совместимость с DDM (Dell Display Manager)	Easy Arrange и другие основные функции
Безопасность	Разъем для замка безопасности (защитный тросик с замком приобретается отдельно)

*Только при использовании собственных настроек панели в режиме Custom (Особый).

Технические характеристики разрешения

Диапазон строчной развертки	30 - 90 кГц
Диапазон кадровой развертки	49 - 76 Гц
Максимальное предустановленное разрешение	2560 x 1440 апри частоте 60 Гц
Характеристики воспроизведения видеосигнала (HDMI)	480i, 480p, 576i, 560p, 720p, 1080i, 1080p
Характеристики воспроизведения видеосигнала (в режимах и альтернативный DP и USB-C)	480p, 560p, 720p, 1080p



Готовые режимы отображения

Режим отображения	Частота строк (кГц)	Частота кадров (Гц)	Частота пикселизации (МГц)	Полярность синхронизации (по горизонтали / по вертикали)
IBM, 720 x 400	31,47	70,08	28,32	-/+
VESA, 640 x 480	31,47	59,94	25,18	-/-
VESA, 640 x 480	37,50	75,00	31,50	-/-
VESA, 800 x 600	37,88	60,32	40,00	+/+
VESA, 800 x 600	46,88	75,00	49,50	+/+
VESA, 1024 x 768	48,36	60,00	65,00	-/-
VESA, 1024 x 768	60,02	75,03	78,75	+/+
VESA, 1152 x 864	67,50	75,00	108,00	+/+
VESA, 1280 x 1024	63,98	60,02	108,00	+/+
VESA, 1280 x 1024	79,98	75,02	135,00	+/+
VESA, 1600 x 1200	75,00	60,00	162,00	+/+
СТА, 1920 x 1080	67,50	60,00	148,50	+/+
VESA, 1920 x 1200	74,04	59,95	154,00	+/-
VESA, 2048 x 1080	66,66	59,98	147,18	+/-
VESA, 2048 x 1080	26,37	24,00	58,23	+/-
CVR, 2560 x 1440	88,79	59,95	241,50	+/-

Режимы DP MST (многопоточковой передачи)

Монитор-источник MST	Максимально допустимое количество мониторов 2560 x 1440 при частоте 60 Гц
2560 x 1440 при частоте 60 Гц	2

ПРИМЕЧАНИЕ. Максимальное поддерживаемое разрешение внешнего монитора: 2560 x 1440 при частоте 60 Гц.

Режимы USB-C MST (многопоточковой передачи)(только для моделей U2722DE)

Сведения на дисплее экранного меню: Скорость канала (текущая)	Максимально допустимое количество мониторов 2560 x 1440 при частоте 60 Гц
HBR3	2
HBR2	1



Электрические характеристики

Modelo	U2722D	U2722DX	U2722DE
Входные видеосигналы	<ul style="list-style-type: none"> • Цифровой видеосигнал для каждой дифференциальной линии Волновое сопротивление дифференциальной линии составляет 100 Ом • Поддержка входного сигнала DP/HDMI/USB-C(только для моделей U2722DE) 		
Входное напряжение/ частота/ ток	100-240 В пер. тока/ 50 или 60 Гц ± 3 Гц/ 1,6 А (максимальное)		100-240 В пер. тока/ 50 или 60 Гц ± 3 Гц/ 2,4 А (максимальное)
Ток включения	120 В: 30 А (макс.) 240 В: 60 А (макс.) Ток включения измеряется при температуре воздуха 0°C.		120 В: 42 А (макс.) 240 В: 80 А (макс.) Ток включения измеряется при температуре воздуха 0°C.
Потребляемая мощность	0,3 W (Режим Выкл.) ¹ 0,3 W (Режим ожидания) ¹ 20 W (Режим Вкл.) ¹ 74 W (макс.) ² 16,11 W (P _{on}) ³ 51,39 W (TEC) ³	74 W (макс.) ² 16,11 W (P _{on}) ³ 51,39 W (TEC) ³	0,3 W (Режим Выкл.) ¹ 0,3 W (Режим ожидания) ¹ 20,4 W (Режим Вкл.) ¹ 197 W (макс.) ² 20,32 W (P _{on}) ³ 66,74 W (TEC) ³

¹ Согласно определению в EU 2019/2021 и EU 2019/2013(только для моделей U2722D/U2722DE).

² Максимальная настройка яркости и контрастности при максимальной нагрузке по мощности на все порты USB.

³ P_{on} :Потребляемая мощность в режиме включения — как определено в стандарте Energy Star версии 8.0.

TEC: Общая потребляемая мощность в кВт-ч — как определено в стандарте Energy Star версии 8.0.

Данный документ носит информационный характер и отражает рабочие характеристики в лабораторных условиях. Параметры вашего устройства могут отличаться от приведенных показателей в зависимости от заказанного ПО, компонентов и периферийных устройств; компания не обязана обновлять подобную информацию. Следовательно, покупателю не следует принимать решения относительно допустимых отклонений напряжения





и иных параметров, основываясь на данной информации. Компания не предоставляет явной или подразумеваемой гарантии точности или полноты информации.

ПРИМЕЧАНИЕ. Этот монитор сертифицирован на соответствие стандарту



Данное устройство соответствует требованиям стандарта ENERGY STAR при использовании заводских настроек по умолчанию, для восстановления которых имеется функция «Восстановление заводских настроек» в экранном меню. Изменение заводских настроек по умолчанию или включение других функций может вызвать повышение энергопотребления до значения, превышающего ограничения, установленные стандартом ENERGY STAR.

Физические характеристики

Modelo	U2722D/U2722DX	U2722DE
Тип разъема	<ul style="list-style-type: none"> • DP разъем (включая входной DP и выходной DP) • HDMI разъем • Линейный аудиовыход • Восходящий разъем USB-C(USB 3.2Gen2, 10Gbps) . • Разъем нисходящего порта USB-A(USB 3.2 Gen2, 10Gbps) x 3 (Порт со значком батарейки  поддерживает BC 1.2.). • Разъем нисходящего USB-C (USB 3.2 Gen2, 10Gbps, 15W) 	<ul style="list-style-type: none"> • DP разъем (включая входной DP и выходной DP) • HDMI разъем • USB-C разъем • Линейный аудиовыход • USB-C разъем • Восходящий разъем USB-C(USB 3.2 Gen2, 10Gbps) . • Разъем нисходящего порта USB-A(USB 3.2 Gen2, 10Gbps) x 4 (Порт со значком батарейки  поддерживает BC 1.2.). • RJ45 разъем • Разъем нисходящего USB-C (USB 3.2 Gen2, 10Gbps, 15W)



Тип сигнального кабеля	Кабель DP - DP 1,8 м (только для моделей U2722D/U2722DE) Кабель HDMI 1,8 м (только для моделей U2722DX) Кабель USB 3.2 Gen 2 C - C, 1,0 м (только для моделей U2722DE) Кабель USB 3.2 Gen 2 A - C, 1,0 м	
Размеры (с подставкой)		
Высота (в выдвинутом положении)	535,13 мм (21,07 дюйма)	
Высота (в сложенном положении)	385,13 мм (15,16 дюйма)	
Ширина	611,34 мм (24,07 дюйма)	
Глубина	185,00 мм (7,28 дюйма)	
Размеры (без подставки)		
Высота	352,01 мм (13,86 дюйма)	
Ширина	611,34 мм (24,07 дюйма)	
Глубина	49,50 мм (1,95 дюйма)	
Размеры подставки		
Высота (в выдвинутом положении)	428,30 мм (16,86 дюйма)	
Высота (в сложенном положении)	381,50 мм (15,02 дюйма)	
Ширина	268,00 мм (10,55 дюйма)	
Глубина	185,00 мм (7,28 дюйма)	
Масса		
Масса с упаковкой	9,62 кг	10,01 кг
Масса с подставкой в сборке и кабелями	6,61 кг	7,02 кг
Масса без подставки в сборке (для настенного монтажа или монтажа с помощью креплений VESA - без кабелей)	4,38 кг	4,78 кг
Масса подставки в сборке	1,81 кг	



Характеристики окружающей среды

Соответствие стандартам	
<ul style="list-style-type: none">• ENERGY STAR сертифицированный монитор• Стандарт EPEAT зарегистрирован по месту требования. Регистрации EPEAT варьируется в зависимости от страны. Статус регистрации по странам см. на https://www.epeat.net• Мониторы, сертифицированные по стандарту TCO и TCO Edge.• Соответствие требованиям RoHS• Монитор без BFR/PVC (за исключением внешних кабелей)• Соответствует требованиям NFPA 99 к току утечки• Стекло, не содержащее мышьяка, и только панель, не содержащая ртути	
Температура	
Эксплуатация	От 0 до 40°C (от 32 до 104°F)
В нерабочем режиме	От -20 до 60°C (от -4 до 140°F)
Влажность	
Эксплуатация	10–80% (без образования конденсата)
В нерабочем режиме	5–90% (без образования конденсата)
Высота	
Эксплуатация	5000 м (16 404 фута) (максимум)
В нерабочем режиме	12 192 м (40 000 футов) (максимум)
Рассеиваемая мощность	
U2722D/U2722DX	252,50 БТЕ/час (максимум) 68,24 БТЕ/час (Режим Вкл.)
U2722DE	672,19 БТЕ/час (максимум) 68,24 БТЕ/час (Режим Вкл.)



Назначение контактов

Разъем DP (вход)

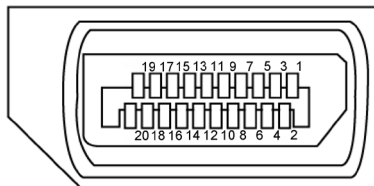

Номер контакта	20 контактный разъем подключенного сигнального кабеля
1	ML3(n)
2	GND
3	ML3(p)
4	ML2(n)
5	GND
6	ML2(p)
7	ML1(n)
8	GND
9	ML1(p)
10	ML0(n)
11	GND
12	ML0(p)
13	CONFIG1
14	CONFIG2
15	AUX CH(p)
16	GND
17	AUX CH(n)
18	Обнаружение активного соединения
19	Возвратная
20	DP_PWR



Разъем DP (выход)

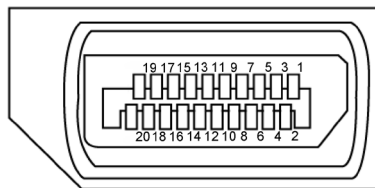

Номер контакта	20 контактный разъем подключенного сигнального кабеля
1	ML0(p)
2	GND
3	ML0(n)
4	ML1(p)
5	GND
6	ML1(n)
7	ML2(p)
8	GND
9	ML2(n)
10	ML3(p)
11	GND
12	ML3(n)
13	CONFIG1
14	CONFIG2
15	AUX CH(p)
16	GND
17	AUX CH(n)
18	Обнаружение активного соединения
19	Возвратная
20	DP_PWR



Разъем HDMI

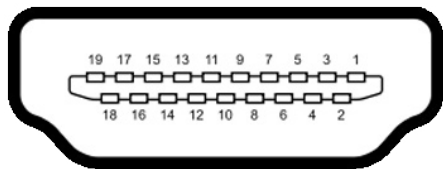

Номер контакта	19 контактный разъем подключенного сигнального кабеля
1	ДААННЫЕ TMDS 2+
2	ЭКРАН ДАННЫХ TDMS 2
3	ДААННЫЕ TMDS 2-
4	ДААННЫЕ TMDS 1+
5	ЭКРАН ДАННЫХ TDMS 1
6	ДААННЫЕ TMDS 1-
7	ДААННЫЕ TMDS 0+
8	ЭКРАН ДАННЫХ TDMS 0
9	ДААННЫЕ TMDS 0-
10	ТАКТОВЫЙ СИГНАЛ TMDS
11	ЭКРАН ТАКТОВОГО СИГНАЛА TMDS
12	ТАКТОВЫЙ СИГНАЛ TMDS-
13	СЕС
14	Зарезервировано (N.C. на устройстве)
15	ТАКТОВЫЙ СИГНАЛ DDC (SCL)
16	ДААННЫЕ DDC (SDA)
17	ЗЕМЛЯ
18	ПИТАНИЕ +5 В
19	ОБНАРУЖЕНИЕ ГОРЯЧЕГО ПОДКЛЮЧЕНИЯ



USB-разъем тип C

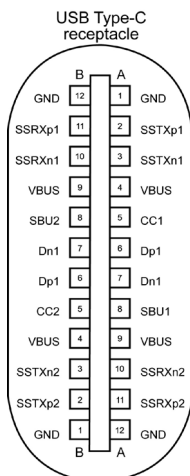



typically connected to a charger through a Type-C cable

Ножка	сигнала	Ножка	сигнала
A1	GND	B12	GND
A2	SSTXp1	B11	SSRXp1
A3	SSTXn1	B10	SSRXn1
A4	VBUS	B9	VBUS
A5	CC1	B8	SBU2
A6	Dp1	B7	Dn1
A7	Dn1	B6	Dp1
A8	SBU1	B5	CC2
A9	VBUS	B4	VBUS
A10	SSRXn2	B3	SSTXn2
A11	SSRXp2	B2	SSTXp2
A12	GND	B1	GND





Интерфейс универсальной последовательной шины (USB)(U2722D/ U2722DX)

В этом разделе приведены сведения о портах USB на мониторе.

 **ПРИМЕЧАНИЕ.** До 2 А на нисходящем порте USB (порт, отмеченный значком батареи ) с устройствами, поддерживающими зарядку батареи ред. 1.2; до 0,9 А на других нисходящих портах USB. Подача до 3 А на нисходящий порт USB-C (порт со значком ) с устройствами, поддерживающими 5 В/ 3 А.

Данный монитор оснащен следующими портами USB:

- 1 восходящих - сзади.
- 4 нисходящих - 2 внизу, 2 сзади.

Порт зарядки: порты со значком  батарейки поддерживают функцию быстрой зарядки устройств, совместимых с BC 1.2. Нисходящий порт USB-C со значком  поддерживает функцию быстрой зарядки, если устройство поддерживает 5 В/ 3 А.

 **ПРИМЕЧАНИЕ.** USB порты на мониторе работают, только когда монитор включен или находится в режиме ожидания. В режиме ожидания порты USB могут работать нормально, если подключен кабель USB (А - С или С - С). В противном случае проверьте настройки Other USB Charging (Зарядка через другие USB порты) в экранном меню. Если установлено «On During Standby» (Вкл. в режиме ожидания), то USB будет работать нормально, иначе USB будет отключен. Если выключить и включить монитор, подключенным периферийным устройствам может потребоваться несколько секунд для возобновления нормальной работы.

Super speed USB 10 Гбит/с (USB 3.2 Gen2) Устройство

Класс скорости	Скорость передачи данных	Максимальная потребляемая мощность (каждый порт)
Super speed+	10 Гбит/с	4,5 Вт
Super speed	5 Гбит/с	4,5 Вт



USB 2.0 Устройство

Класс скорости	Скорость передачи данных	Максимальная потребляемая мощность (каждый порт)
Hi-Speed	480 Мбит/с	2,5 Вт
Full speed	12 Мбит/с	2,5 Вт
Low speed	1,5 Мбит/с	2,5 Вт





Интерфейс универсальной последовательной шины (USB)(U2722DE)

В этом разделе приведены сведения о портах USB на мониторе.

 **ПРИМЕЧАНИЕ.** До 2 А на нисходящем порте USB (порт, отмеченный значком батареи ) с устройствами, поддерживающими зарядку батареи ред. 1.2; до 0,9 А на других нисходящих портах USB. Подача до 3 А на нисходящий порт USB-C (порт со значком ) с устройствами, поддерживающими 5 В/ 3 А.

Данный монитор оснащен следующими портами USB:

- 2 восходящих - сзади.
- 5 нисходящих - 2 внизу, 3 сзади.

Порт зарядки: порты со значком  батарейки поддерживают функцию быстрой зарядки устройств, совместимых с BC 1.2. Нисходящий порт USB-C со значком  поддерживает функцию быстрой зарядки, если устройство поддерживает 5 В/ 3 А.

 **ПРИМЕЧАНИЕ.** USB порты на мониторе работают, только когда монитор включен или находится в режиме ожидания. В режиме ожидания порты USB могут работать нормально, если подключен кабель USB (A - C или C - C). В противном случае проверьте настройки Other USB Charging (Зарядка через другие USB порты) в экранном меню. Если установлено «On During Standby» (Вкл. в режиме ожидания), то USB будет работать нормально, иначе USB будет отключен. Если выключить и включить монитор, подключенным периферийным устройствам может потребоваться несколько секунд для возобновления нормальной работы.

Super speed USB 10 Гбит/с (USB 3.2 Gen2) Устройство

Класс скорости	Скорость передачи данных	Максимальная потребляемая мощность (каждый порт)
Super speed+	10 Гбит/с	4,5 Вт
Super speed	5 Гбит/с	4,5 Вт
Hi-Speed*	480 Мбит/с	2,5 Вт
Full speed*	12 Мбит/с	2,5 Вт

 **ПРИМЕЧАНИЕ.** Скорость устройства при выборе High Resolution (Высокое разрешение).

USB 2.0 Устройство

Класс скорости	Скорость передачи данных	Максимальная потребляемая мощность (каждый порт)
Hi-Speed	480 Мбит/с	2,5 Вт
Full speed	12 Мбит/с	2,5 Вт
Low speed	1,5 Мбит/с	2,5 Вт



**USB 3.2 Gen2 (10Gbps)
Нисходящий порт(внизу)**

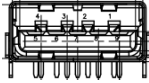

**USB 3.2 Gen2 (10Gbps)
Нисходящий порт(сзади)**



Номер контакта	Имя сигнала
1	VBUS
2	D-
3	D+
4	GND
5	StdB_SSTX-
6	StdB_SSTX+
7	GND_DRAIN
8	StdB_SSRX-
9	StdB_SSRX+
Оболочка	Экранированная

Номер контакта	Имя сигнала
1	VBUS
2	D-
3	D+
4	GND
5	StdA_SSRX-
6	StdA_SSRX+
7	GND_DRAIN
8	StdA_SSTX-
9	StdA_SSTX+
Оболочка	Экранированная

Порт RJ45 (на стороне разъемов)(только для моделей U2722DE)

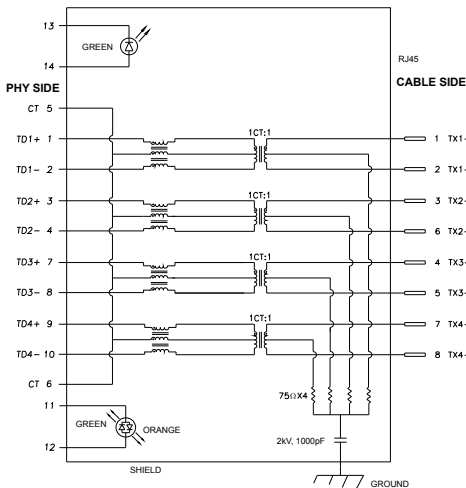

Ножка	сигнала	Ножка	сигнала
1	TD1 +	8	TD3 -
2	TD1 -	9	TD4 +
3	TD2 +	10	TD4 -
4	TD2 -	11	GREEN_ORANGE
5	CT	12	GREEN_ORANGE
6	CT	13	GREEN
7	TD3 +	14	GREEN



Установка драйвера

Установите драйвер контроллера Realtek USB GBE Ethernet доступный для вашей системы. Загрузите его из раздела “Драйверы и загрузки” на веб-сайте <https://www.dell.com/support>.

Скорость передачи сетевых данных (RJ45) через интерфейс USB-C 1000 Мбит/с

ПРИМЕЧАНИЕ. Этот порт ЛВС соответствует стандарту 1000Base-T IEEE 802.3az, поддерживает функцию переопределения MAC-адреса (MAC Address Pass Through), указанную на этикетке модели, технологию Wake-on-LAN (WOL) из режима ожидания (только для S3) и функцию PXE Boot. Эти 3 функции зависят от настройки BIOS и версии ОС.

Индикатор состояния разъема RJ45(только для моделей U2722DE):

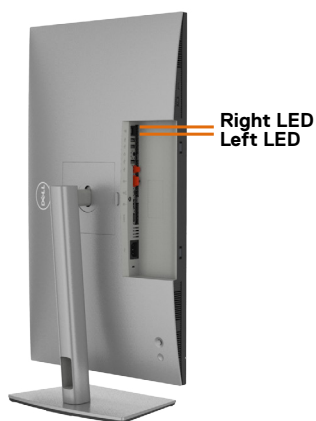

Светодиодная	Цвет	Описание
Правый индикатор	Желтый или зеленый	Индикатор скорости: <ul style="list-style-type: none">• Горит желтый - 1000 Мбит/с• Горит зеленый - 100 Мбит/с• Не горит - 10 Мбит/с
Левый индикатор	Зеленый	Индикатор связи/ активности: <ul style="list-style-type: none">• Мигает - Порт активен.• Горит зеленый - Выполняется установка связи.• Не горит - Связь не установлена.

ПРИМЕЧАНИЕ. Кабель RJ45 не входит в стандартный комплект поставки.



Технология Plug-and-Play

Монитор можно подключить к любой системе, поддерживающей технологию Plug-and-Play. Монитор автоматически предоставляет компьютерной системе свой EDID (extended display identification data) с использованием протоколов DDC (канал отображения данных) для выполнения компьютером самонастройки и оптимизации параметров монитора. Практически все настройки монитора выполняются автоматически; при желании можно настроить различные параметры. Дополнительные сведения об изменении параметров монитора представлены в разделе [Работа с монитором](#).

Качество ЖК-монитора и политика в отношении дефектов пикселей

В процессе изготовления ЖК-монитора часто случается так, что один или несколько пикселей фиксируются в неизменном состоянии, это практически не заметно и не влияет на качество воспроизведения или потребительские свойства монитора. Для просмотра подробной информации о политике в отношении дефектов пикселей в ЖК-мониторах посетите веб-сайт поддержки компании Dell по адресу: <https://www.dell.com/pixelguidelines>.



Эргономика

△ **ВНИМАНИЕ!** Неправильное или длительное использование клавиатуры может стать причиной травм.

△ **ВНИМАНИЕ!** Длительное нахождение перед экраном монитора может привести к зрительному напряжению.

Для комфортной и эффективной эксплуатации соблюдайте следующие инструкции по настройке и использованию компьютерной рабочей станции.

- Установите компьютер так, чтобы во время работы монитор и клавиатура находились прямо напротив вас. В продаже имеются специальные полки, которые помогут правильно разместить клавиатуру.
- Для уменьшения риска зрительного утомления и появления боли в шее, руках, спине и плечах в результате длительного использования монитора соблюдайте следующие рекомендации.
 1. Установите экран на расстоянии от 50 до 70 см от глаз.
 2. Часто моргайте для увлажнения глаз, либо увлажняйте глаза водой после длительного использования монитора.
 3. Делайте регулярные и частые перерывы на 20 минут через каждые два часа.
 4. Во время перерывов отводите взгляд от монитора и фокусируйте его на удаленном объекте на расстоянии 20 футов не менее 20 секунд.
 5. Во время перерывов выполняйте упражнения на растяжку для снятия напряжения в шее, руках, спине и плечах.
- Сидя перед монитором, убедитесь, что экран монитора находится на уровне глаз или немного ниже.
- Отрегулируйте наклон монитора, а также параметры его контрастности и яркости.
- Отрегулируйте освещение в помещении (например, потолочные светильники, настольные лампы и шторы или жалюзи на ближайших окнах) для уменьшения отражения и бликов на экране монитора.
- Используйте кресло с хорошей опорой для поясницы.
- При использовании клавиатуры или мыши предплечья должны располагаться горизонтально, а кисти рук должны находиться в нейтральном, удобном положении.
- Всегда оставляйте место, чтобы положить руки при использовании клавиатуры или мыши.
- Плечи рук должны находиться в естественном положении с обеих сторон.



- Ступни ног должны ровно стоять на полу.
- Во время сидения ногами следует опираться на ступни, а не на переднюю часть кресла. Для достижения правильной позы отрегулируйте высоту кресла и при необходимости возьмите подставку для ног.
- Чередуйте виды работ. Постарайтесь организовать свою работу так, чтобы вам не приходилось долго сидеть в одном положении. Старайтесь регулярно вставать с места и ходить.
- Не загромождайте пространство под столом, не прокладывайте под ним кабели и провода, мешающие комфортному нахождению в сидячем положении и создающие угрозу спотыкания.

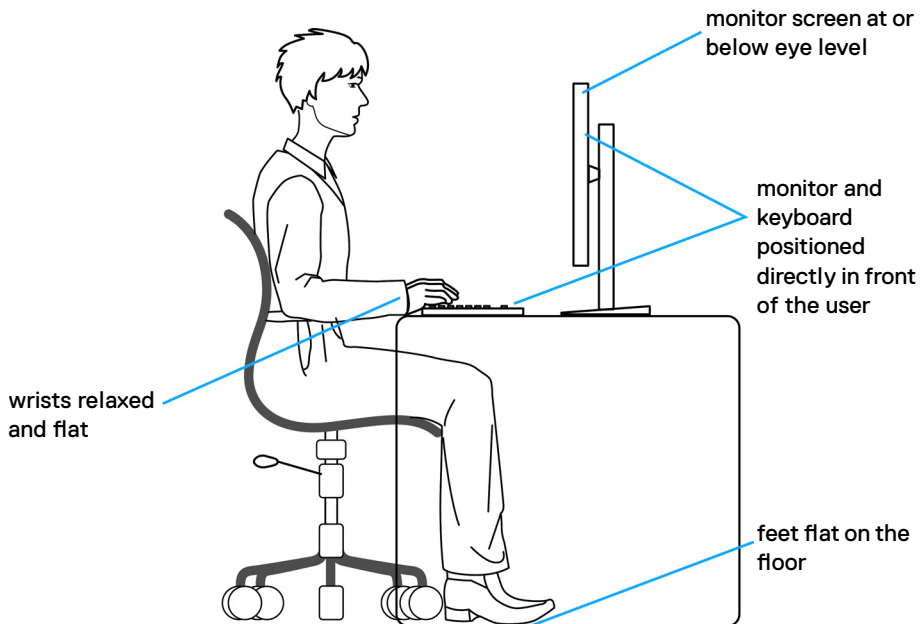

Обращение с монитором и его перемещение

Для безопасного обращения с монитором при подъеме и перемещении следуйте приведенным ниже инструкциям.

- Перед тем, как поднимать или перемещать монитор, выключите компьютер и монитор.
- Отсоедините все кабели от монитора.
- Поместите монитор в заводскую коробку с заводскими упаковочными материалами.
- Поднимая или перемещая монитор, хорошо удерживайте его за нижнюю и боковую стороны, но не давите на них.

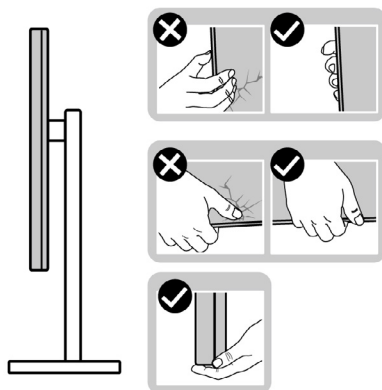

- Поднимая или перемещая монитор, убедитесь, что экран направлен в сторону от вас, и не давите на область экрана во избежание царапин и повреждений.

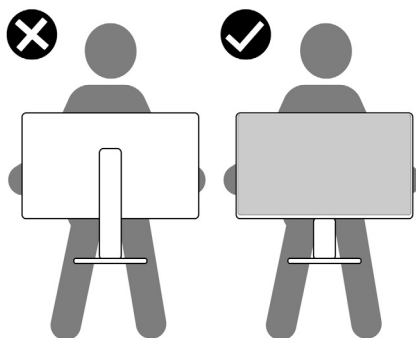

- При транспортировке монитора избегайте внезапных ударов и вибрации.



- Поднимая или перемещая монитор, не переворачивайте его, держась за основание или опору подставки. Это может привести к случайному повреждению монитора или травме пользователя.

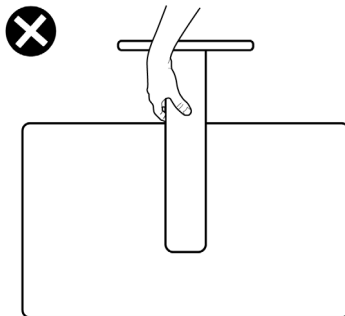

Инструкции по техническому обслуживанию

Чистка монитора

⚠ ОСТОРОЖНО! Перед чисткой монитора отключите кабель питания монитора от электрической розетки.

⚠ ВНИМАНИЕ! Перед чисткой монитора прочтите и соблюдайте [Инструкции по технике безопасности](#).

Для оптимальной работы устройства соблюдайте приведенные ниже инструкции, выполняя распаковку, чистку и перемещение монитора.

- Для очистки антистатического экрана слегка смочите мягкую чистую салфетку водой. По возможности используйте специальные салфетки для чистки экранов или растворы, подходящие для антистатических покрытий. Запрещается использование бензина, разбавителя, аммиака, абразивных чистящих средств и сжатого воздуха.
- Для чистки монитора используйте слегка увлажненную мягкую салфетку. Не рекомендуется использовать различные моющие средства, так как они могут оставлять на мониторе матовую пленку.
- Если в процессе распаковки монитора вы заметили белый порошок, вытрите его салфеткой.
- Перемещайте монитор осторожно, так как на мониторах темного цвета могут появиться белые царапины, которые значительно заметнее, чем на мониторах светлого цвета.
- Для поддержания наилучшего качества изображения на мониторе используйте динамическую экранную заставку и отключайте монитор, если он не используется.



Установка монитора

Присоединение подставки

 **ПРИМЕЧАНИЕ:** При поставке с завода опора и основание подставки отсоединены от монитора.

 **ПРИМЕЧАНИЕ:** Нижеследующие инструкции применяются только к подставке, которая поставляется в комплекте с монитором. Если используется подставка, приобретенная в другом месте, следуйте инструкциям по установке к данной подставке.

Крепление подставки монитора:

1. Откройте правый клапан коробки и достаньте опору и основание подставки.

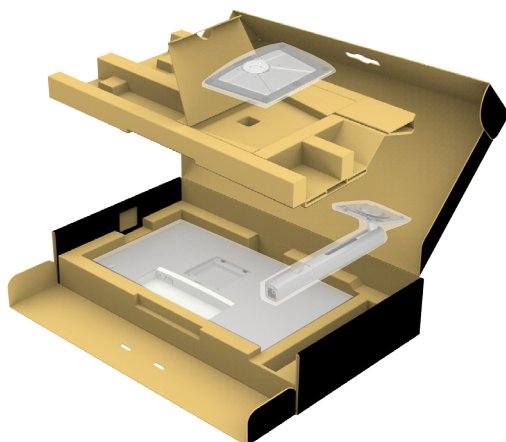

2. Выровняйте и установите опору подставки на ее основание.

3. Откройте рукоятку винта в нижней части основания подставки и поверните ее по часовой стрелке, чтобы закрепить опору на основании.



4. Закройте рукоятку винта.

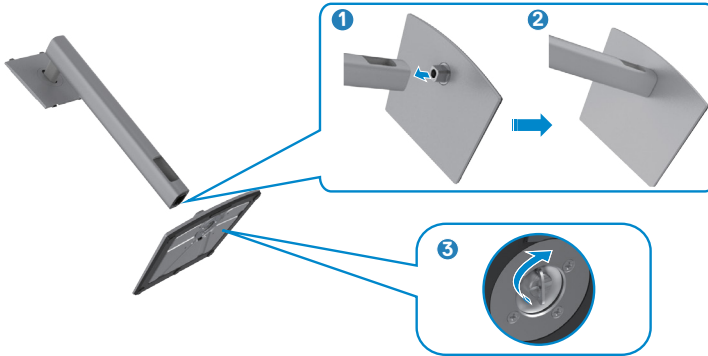

5. Откройте защитное покрытие на мониторе, чтобы получить доступ к отверстию VESA на мониторе.

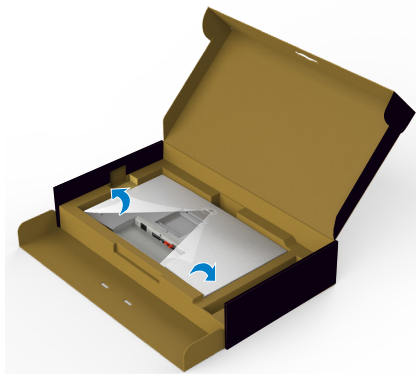

6. Вставьте выступы на опоре подставки в отверстия в задней крышке монитора и прижмите подставку до характерного щелчка.

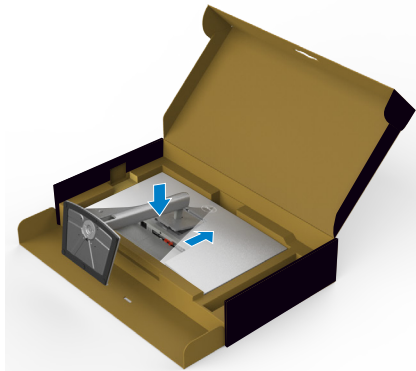

7. Держась за опору подставки, осторожно поднимите монитор и поставьте его на ровную поверхность.



ПРИМЕЧАНИЕ: Поднимая монитор, хорошо держитесь за подставку во избежание случайных повреждений.

8. Снимите защитное покрытие с монитора.

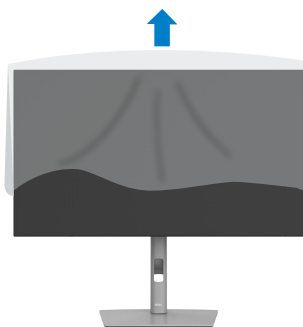

Использование функции наклона, поворота и расширения по вертикали

 **ПРИМЕЧАНИЕ:** Нижеследующие инструкции применяются только к подставке, которая поставляется в комплекте с монитором. Если используется подставка, приобретенная в другом месте, следуйте инструкциям по установке к данной подставке.

Наклон, поворот и расширение по вертикали

Прикрепив подставку к монитору, можно наклонить его под наиболее комфортным углом обзора.

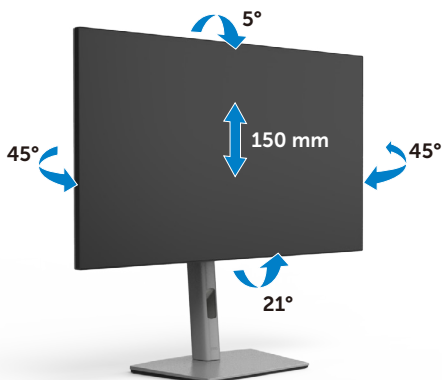

 **ПРИМЕЧАНИЕ:** При поставке с завода подставка отсоединена от монитора.

Поворот экрана

Перед тем, как поворачивать экран, поднимите его вертикально до верха опоры подставки, а затем наклоните максимально назад, чтобы не ударить нижний край экрана.



-  **ПРИМЕЧАНИЕ:** Для переключения в компьютере Dell настроек книжной и альбомной ориентации монитора при повороте экрана загрузите и установите новейший драйвер видеокарты. Для загрузки перейдите на веб-сайт <https://www.dell.com/support/drivers> и найдите подходящий драйвер.
-  **ПРИМЕЧАНИЕ:** Когда экран находится в книжной ориентации, возможно ухудшение его рабочих характеристик при воспроизведении материала с большим количеством графики, например 3D игр.

Настройка параметров отображения на компьютере после поворота

Повернув экран, выполните приведенные ниже действия для настройки параметров отображения на компьютере.

-  **ПРИМЕЧАНИЕ:** Если монитор используется с компьютером других производителей, перейдите на веб-сайт изготовителя видеокарты или компьютера для получения сведений о том, как поворачивать содержимое экрана.

Для настройки Параметры экрана:

- Щелкните правой кнопкой на **Desktop (рабочем столе)** и нажмите **Properties (Свойства)**.
- Выберите вкладку **Settings (Параметры)** и нажмите **Advanced (Дополнительно)**.
- Если используется видеокарта AMD, выберите вкладку **Rotation (Поворот)** и установите предпочтительный режим поворота.
- Если используется видеокарта **nVidia**, щелкните вкладку **nVidia**, в левом столбце выберите **NVRotate** и установите предпочтительный режим поворота.
- Если используется видеокарта Intel[®], выберите вкладку **Intel graphics (Графика Intel)**, щелкните **Graphic Properties (Свойства графики)**, выберите вкладку **Rotation (Поворот)** и установите предпочтительный режим поворота.

-  **ПРИМЕЧАНИЕ:** Если параметр поворота не отображается или работает некорректно, перейдите на веб-сайт <https://www.dell.com/support> и загрузите новейший драйвер для вашей видеокарты.



Укладка кабелей



Подключив все необходимые кабели к монитору и компьютеру (о подключении кабелей см. в разделе [Подключение монитора](#)), уложите все кабели, как показано ниже.

Если кабель не достает до ПК, можно подключить его к ПК напрямую, не пропуская через отверстие в подставке монитора.



Подключение монитора

⚠ ОСТОРОЖНО! Перед тем, как выполнять любые действия, изложенные в данном разделе, прочтите [Инструкции по технике безопасности](#).

Подключение монитора к компьютеру.

1. Выключите компьютер.
2. Подключите кабель DisplayPort или USB, а затем кабель USB Type-C от монитора к компьютеру.
3. Включите монитор.
4. Выберите правильный источник входного сигнала в экранном меню монитора и включите компьютер.

📎 ПРИМЕЧАНИЕ: Стандартная настройка U2722D/U2722DX/U2722DE: DisplayPort 1.4. В работе видеокарты DisplayPort 1.1 возможны нарушения. Для изменения стандартной настройки см. "[Неполадки, характерные для устройства – Нет изображения при подключении к ПК через интерфейс DP](#)"

U2722D/U2722DX

Подключение кабеля HDMI(U2722DX(Входящие)/
U2722D(дополнительно))



Подключение кабеля DP



Подключение монитора с использованием функции многопоточной передачи данных (MST) порта DP

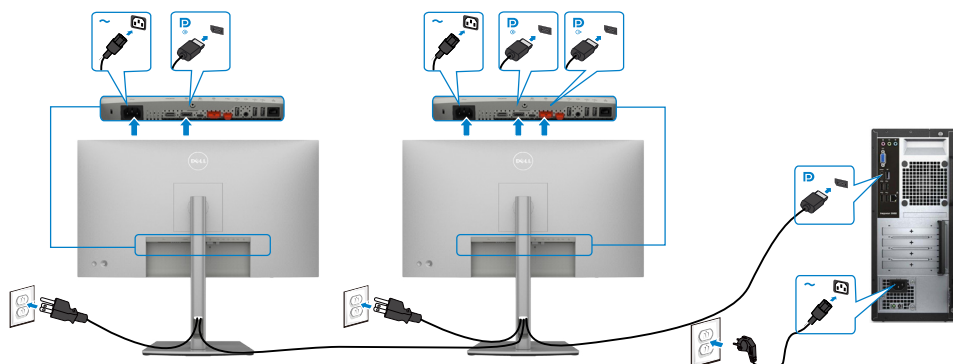

- ПРИМЕЧАНИЕ.** Монитор поддерживает функцию DP MST. Для использования этой функции видеокarta компьютера должна соответствовать спецификации DP1.2 и поддерживать режим MST.
- ПРИМЕЧАНИЕ.** При использовании выхода DP снимите с этого разъема резиновую заглушку.



Подключение кабеля USB-C (A - C)

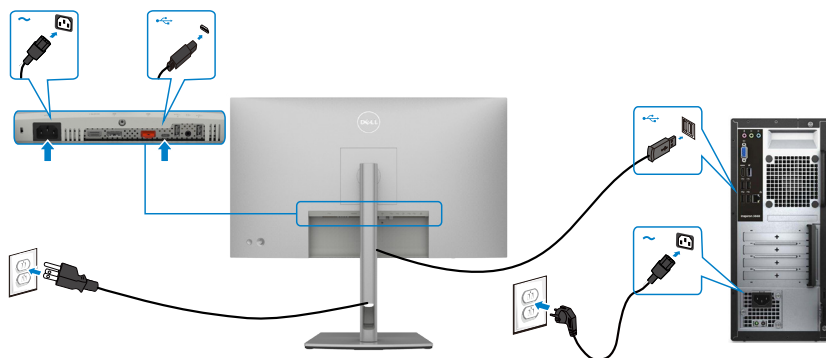

ПРИМЕЧАНИЕ. Данный тип подключения обеспечивает только передачу данных, но не видеосигнала. Для отображения видеосигнала требуется другое видеосоединение.

Подключение USB-C-кабеля (C - C) (дополнительно)

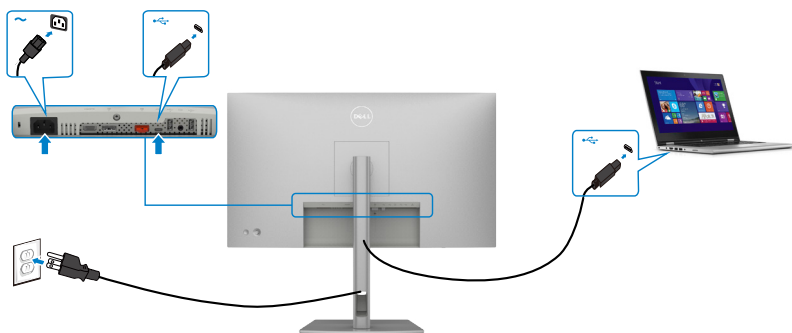

ПРИМЕЧАНИЕ. Данный тип подключения обеспечивает только восходящее соединение, но не передачу видеосигнала. Для отображения видеосигнала требуется другое видеосоединение.



U2722DE

Подключение кабеля HDMI (дополнительно)



Подключение кабеля DP



Подключение монитора с использованием функции многопоточковой передачи данных (MST) порта DP

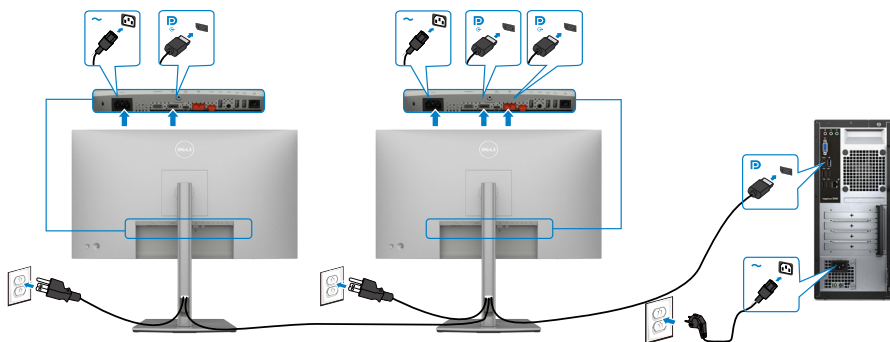

ПРИМЕЧАНИЕ. Монитор поддерживает функцию DP MST. Для использования этой функции видеокарта компьютера должна соответствовать спецификации DP1.2 и поддерживать режим MST.

ПРИМЕЧАНИЕ. При использовании выхода DP снимите с этого разъема резиновую заглушку.

Подключение кабеля USB-C (A - C)

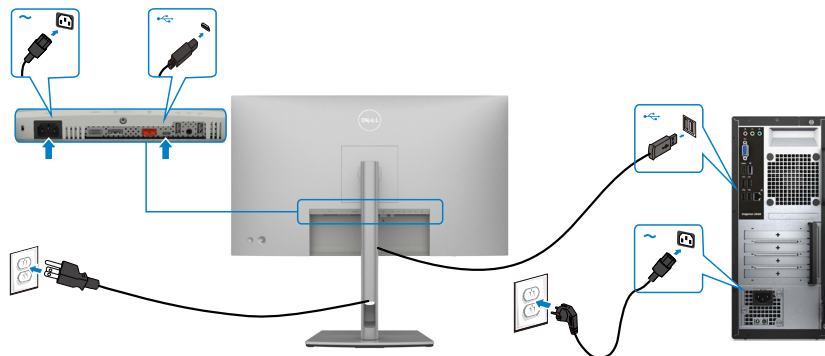

ПРИМЕЧАНИЕ. Данный тип подключения обеспечивает только передачу данных, но не видеосигнала. Для отображения видеосигнала требуется другое видеосоединение.

Подключение USB-C-кабеля (C - C)

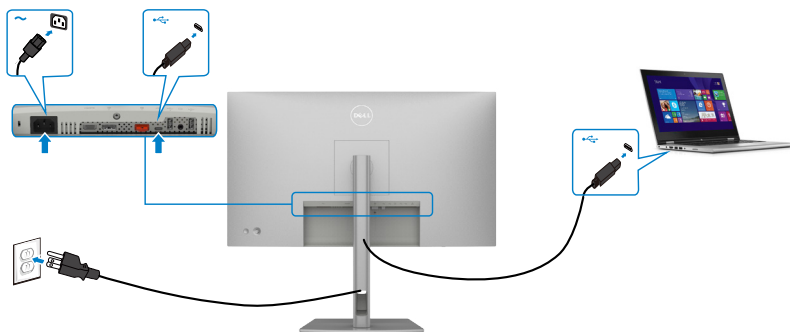

Порт USB тип C на вашем мониторе:

- Может попеременно использоваться как USB-C, или DisplayPort 1.4 .
- Поддерживает подачу питания по USB (ПП) с профилями до 90 Ватт.

ПРИМЕЧАНИЕ. Независимо от номинальной/ фактической потребляемой мощности вашего ноутбука или оставшегося заряда



батареи, монитор Dell U2722DE имеет функцию подачи питания мощностью до 90 Ватт на ваш ноутбук.

Номинальное напряжение (на ноутбуках с портом USB тип C с функцией подачи питания)	Максимальная мощность зарядки
45 W	45 W
65 W	65 W
90 W	90 W
130 W	Не поддерживается

Подключение монитора для использования функции USB-C MST (Multi-Stream Transport)

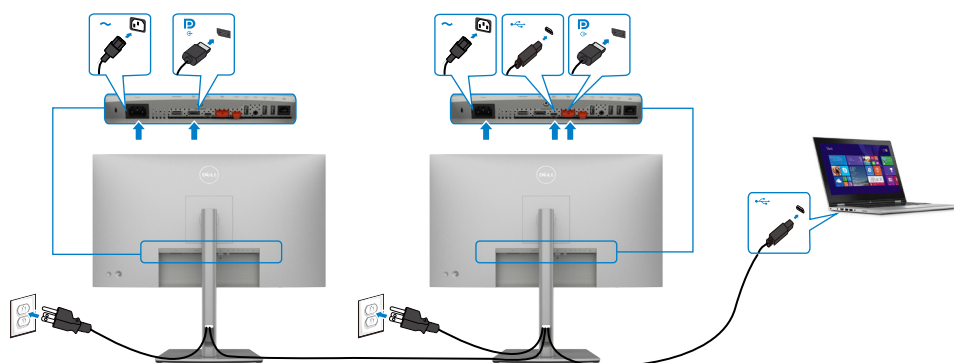

- ПРИМЕЧАНИЕ.** Максимальное количество поддерживаемых U2722DE через MST зависит от диапазона частот источника USB-C. См. раздел “**неполадки, характерные для устройства - Отсутствует изображение при использовании USB-C MST**”.
- ПРИМЕЧАНИЕ.** При использовании выхода DP снимите с этого разъема резиновую заглушку.



Подключение монитора кабелем RJ45 (дополнительно)



Dell Power Button Sync (DPBS)(только для моделей U2722DE)

- Монитор U2722DE оснащен функцией Dell Power Button Sync (DPBS) для управления состоянием питания системы ПК с помощью кнопки питания монитора. Эта функция совместима с платформой Dell OptiPlex 7090/3090 и поддерживается только через интерфейс USB-C.

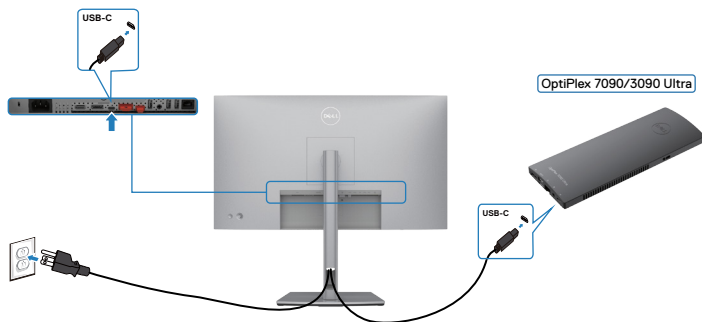

- Чтобы проверить работу функции DPBS при первом использовании, сначала выполните следующие действия для платформы Dell OptiPlex 7090/3090 из **Control Panel (панели управления)**.

ПРИМЕЧАНИЕ. DPBS поддерживает только порт со значком  .

Откройте **Control Panel (панель управления)**.



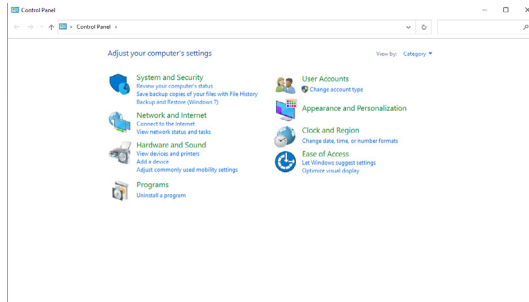

Выберите **Hardware and Sound (Оборудование и звук)**, а затем **Power Options (Параметры питания)**.

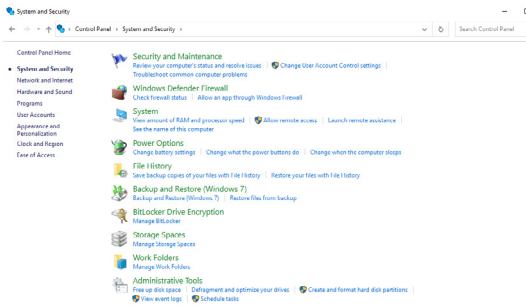

Откройте **System Settings (Параметры системы)**

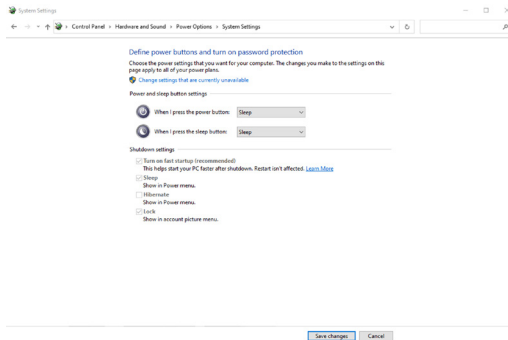

В раскрывающемся меню **When I press the power button (Действие при нажатии кнопки питания)** имеется несколько вариантов выбора, включая **Do nothing/Sleep/Hibernate/Shut down (Ничего не делать/Спящий режим/Гибернация/Завершение работы)**, из них можно выбрать **Sleep/Hibernate/Shut down (Спящий режим/Гибернация/Завершение работы)**.



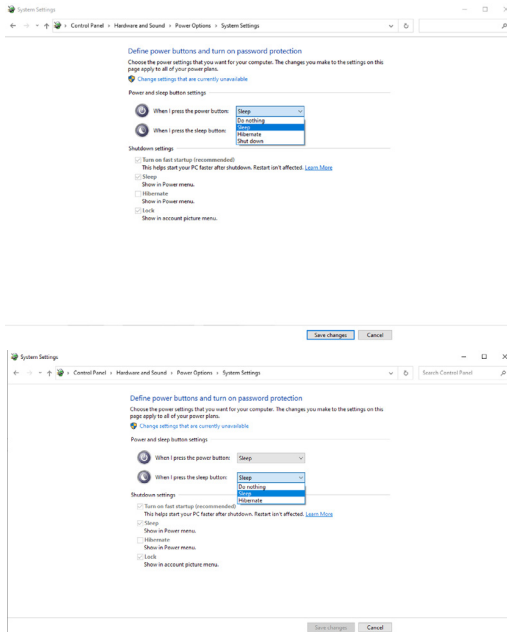

ПРИМЕЧАНИЕ. Не выбирайте пункт **Do nothing** (Ничего не делать), иначе кнопка питания монитора не будет синхронизироваться с питанием системы ПК.

Первое подключение монитора для DPBS

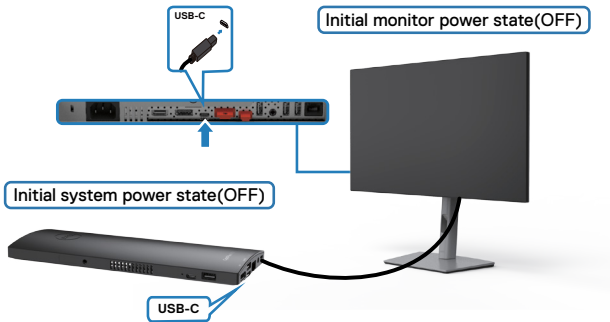

Для начальной настройки функции DPBS выполните следующие действия.

1. Убедитесь, что ПК и монитор выключены.
2. Подключите ПК к монитору кабелем USB Type-C.
3. Нажмите на кнопку питания монитора, чтобы включить его.



- Монитор и ПК включаются мгновенно. Подождите немного (приблизительно 6 секунд), пока выключатся ПК и монитор.
- Нажмите кнопку питания монитора или кнопку питания ПК, после чего включатся и ПК, и монитор. Состояние питания системы ПК синхронизируется с кнопкой питания монитора.

ПРИМЕЧАНИЕ. Если монитор и ПК изначально выключены, рекомендуется сначала включить монитор, а затем подключить ПК к монитору кабелем USB Type-C.

ПРИМЕЧАНИЕ. Питание к платформе OptiPlex 7090/3090 Ultra можно подключить посредством разъема для сетевого адаптера. Альтернативно можно подключить платформу OptiPlex 7090/3090 Ultra кабелем USB-C от монитора через интерфейс Power Delivery (PD); установите для функции USB-C Charging (Зарядка USB-C) значение On (Вкл.) при выключении питания.

Использование функции DPBS

При нажатии кнопки питания монитора или кнопки питания ПК состояние монитора/ ПК изменяется следующим образом:

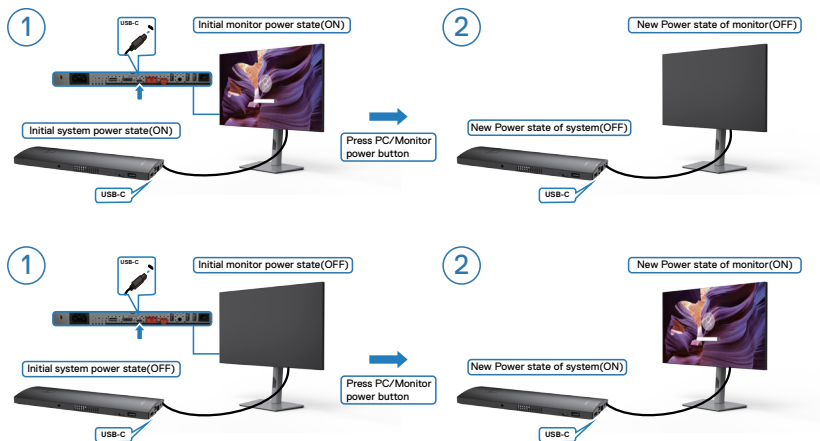

Если состояние питания монитора и ПК - ON (ВКЛ.), то при нажатии и удержании в течение 4 секунд кнопки питания монитора на экран выводится запрос о завершении работы ПК.



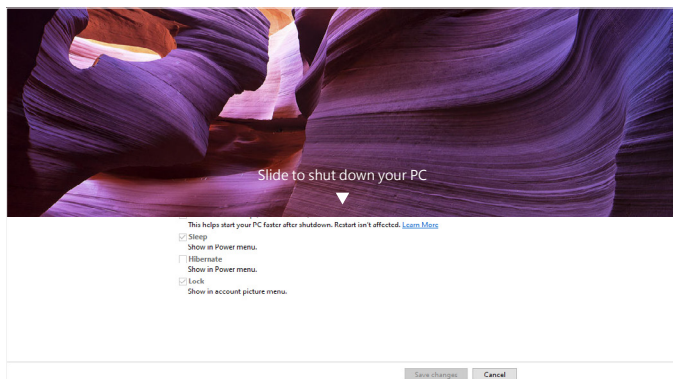
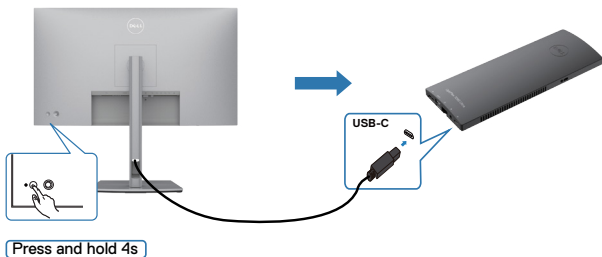

Если состояние питания монитора и ПК - ON (ВКЛ.), то при **нажатии и удержании в течение 10 секунд кнопки питания монитора** выполняется завершение работы ПК.

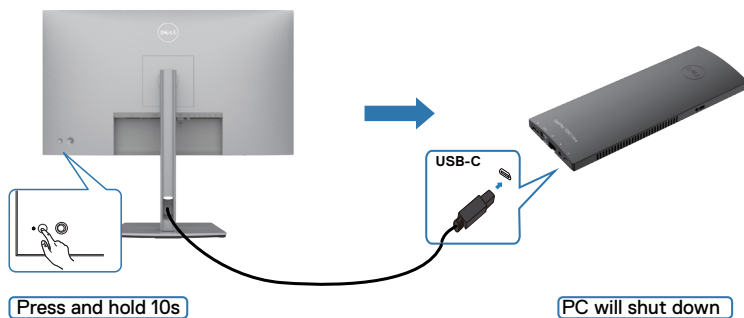

Подключение монитора для использования функции USB-C Multi-Stream Transport (MST)

ПК подключен к двум мониторам и изначально состояние его питания - OFF (ВЫКЛ.), а состояние питания системы ПК синхронизировано с кнопкой питания монитора 1. При нажатии кнопки питания монитора 1 или ПК включается монитор 1 и ПК. При этом монитор 2 остается выключенным. Для включения монитора 2 необходимо нажать кнопку питания монитора 2 вручную.

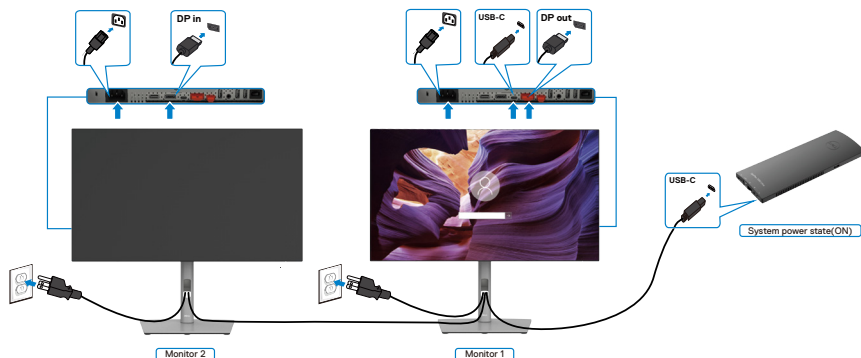

Аналогичным образом, ПК подключен к двум мониторам и изначально состояние его питания - ON (ВКЛ.), а состояние питания системы ПК синхронизировано с кнопкой питания монитора 1. При нажатии кнопки питания монитора 1 или ПК выключается монитор 1 и ПК. При этом монитор 2 остается в режиме ожидания. Для выключения монитора 2 необходимо нажать кнопку питания монитора 2 вручную.

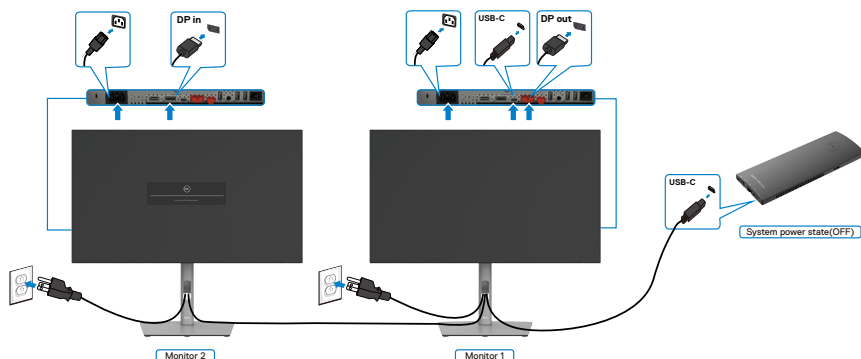

Подключение монитора для использования интерфейса USB-C

Платформа Dell OptiPlex 7090 Ultra оснащена двумя портами USB-C, поэтому с ПК можно синхронизировать как состояние питания монитора 1, так и монитора 2.

Если ПК и два монитора изначально включены, то при нажатии кнопки питания на мониторе 1 или мониторе 2 будет выключен ПК, монитор 1 и монитор 2.

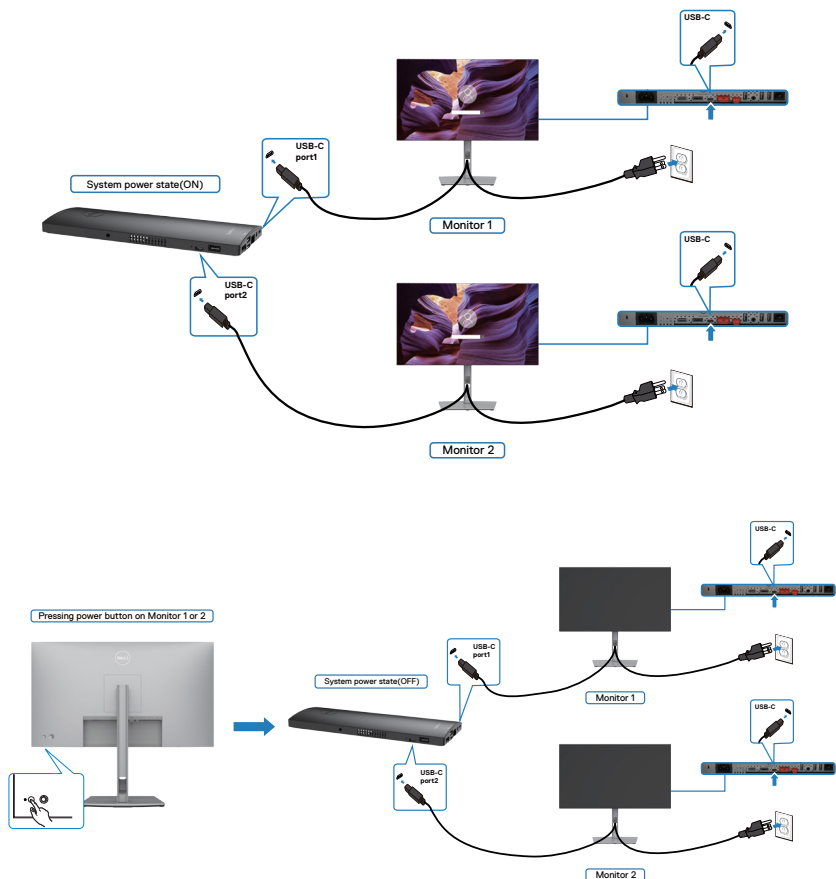

Установите для функции **USB-C Charging (Зарядка USB-C)** значение **On (Вкл.)** при выключении питания. Если ПК и два монитора изначально выключены, то при нажатии кнопки питания на мониторе 1 или мониторе 2 будет включен ПК, монитор 1 и монитор 2.

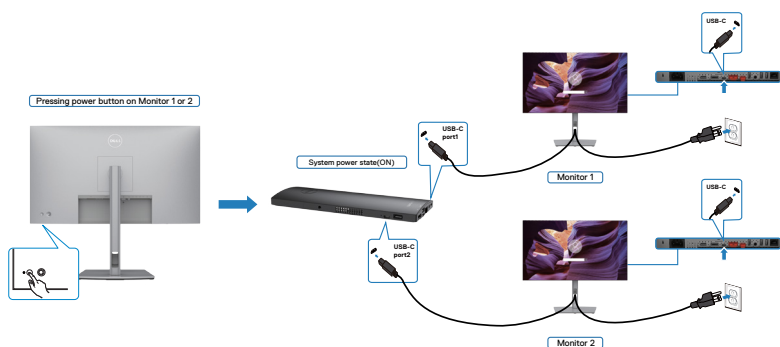
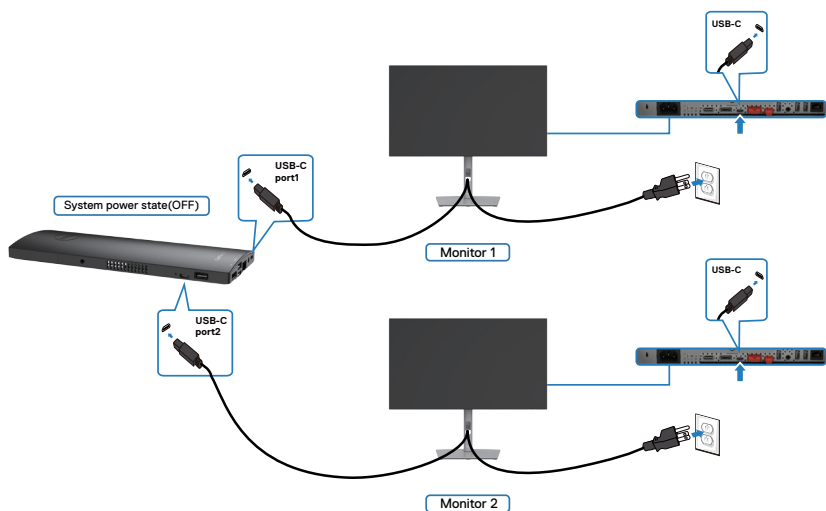

Крепление монитора с помощью кенсингтонского замка (опция)

Разъем для замка безопасности расположен в нижней части монитора. (См. раздел [Разъем для замка безопасности](#))

Дополнительные сведения об использовании кенсингтонского замка (приобретаемого отдельно) представлены в документации к данному замку.

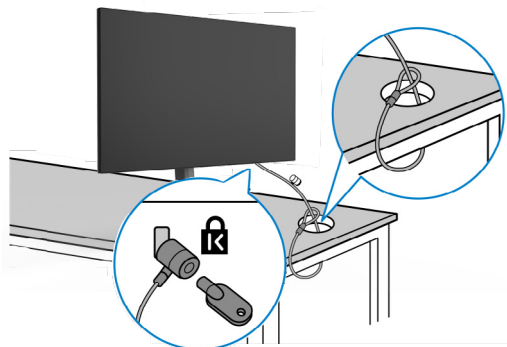

Прикрепите монитор к столу с помощью кенсингтонского замка безопасности.



ПРИМЕЧАНИЕ: Изображение приводится только для примера. Внешний вид замка может отличаться.



Демонтаж подставки монитора

-  **ВНИМАНИЕ!** Чтобы не поцарапать экран ЖКД, снимая подставку, положите монитор на мягкую и чистую поверхность.
-  **ПРИМЕЧАНИЕ:** Нижеследующие инструкции применяются только к подставке, которая поставляется в комплекте с монитором. Если используется подставка, приобретенная в другом месте, следуйте инструкциям по установке к данной подставке.

Демонтаж подставки.

1. Положите монитор на мягкую ткань или подушку.
2. Нажмите и удерживайте кнопку фиксатора подставки.
3. Снимите подставку с монитора.

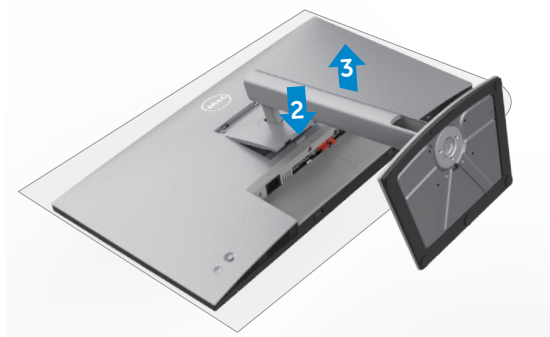

Монтаж на стену (дополнительно)



ПРИМЕЧАНИЕ: Для крепления монитора к комплекту для настенного монтажа используйте винты M4 x 10 мм.

См. инструкции к комплекту для настенного монтажа, совместимого со стандартом VESA.

1. Положите монитор на мягкую ткань или подушку на устойчивом и ровном столе.
2. Снимите подставку.
3. Возьмите крестовую отвертку и открутите четыре винта, которыми закреплена пластиковая крышка.
4. Прикрепите к монитору монтажный кронштейн из комплекта для настенного монтажа.
5. Прикрепите монитор к стене, следуя инструкциям к комплекту для настенного монтажа.

ПРИМЕЧАНИЕ: Используйте только сертифицированные UL, CSA или GS кронштейны для настенного крепления, рассчитанные на вес (нагрузку) не менее 17,52 кг (U2722D/U2722DX)/ 19,12 кг (U2722DE).



Работа с монитором

Включение монитора

Нажмите на кнопку , чтобы включить монитор.



Управление с помощью джойстика

Для настройки параметров экранного меню можно использовать джойстик на задней панели монитора.

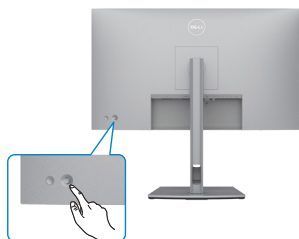

Для изменения настроек в экранном меню с помощью регулятора джойстика, расположенного с обратной стороны монитора, выполните следующие действия.

1. Нажмите на джойстик для вызова средства запуска экранного меню.
2. Перемещая джойстик вверх/ вниз/ влево/ вправо, выберите нужные параметры экранного меню.



Функции джойстика

Джойстик Описание



Нажмите на джойстик для вызова средства запуска экранного меню.



Навигация вправо и влево.



Навигация вверх и вниз.

Функции средства запуска меню

Нажмите на джойстик для вызова средства запуска экранного меню.

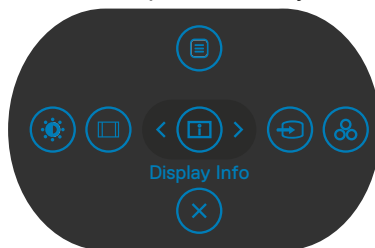

запуска меню

- Переключите регулятор джойстика вверх, чтобы открыть главное меню.
- Переключите регулятор джойстика влево или вправо для выбора нужных клавиш быстрого вызова.
- Переключите регулятор джойстика вниз для выхода.



Информация о средстве запуска меню

В следующей таблице приводится описание пиктограмм средства запуска меню.





Кнопка на задней панели	Описание
 Main Menu (главного меню)	Вызов экранного меню. См. Функции главного меню
 Display Info (Сведения о мониторе) (Shortcut key 1)	Отображение текущего состояния монитора.
 Input Source (Источник сигнала) (Shortcut key 2)	Установка Источника Input Source (входного сигнала) .
 Preset Modes (Готовые режимы) (Shortcut key 3)	Эта кнопка используется для выбора из списка Preset color modes (готовых цветовых режимов) .
 Brightness/Contrast (Яркость/ Контрастность) (Shortcut key 4)	Служит для прямого вызова регуляторов параметра Brightness/Contrast (Яркость/ Контрастность) .
 Aspect Ratio (Соотношение сторон) (Shortcut key 5)	Выполняется регулировка соотношения сторон экрана.
 Exit (Выход)	Выход из главного экрана меню.

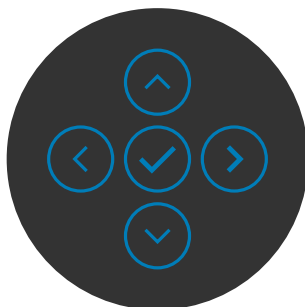

Кнопки-на передней панели

Кнопки на передней панели монитора используются для настройки параметров изображения.



Кнопка	Описание
1  Вверх  Вниз	Кнопки вверх (увеличение) и Вниз (уменьшение) используются для настройки параметров в экранном меню.
2  Предыдущее	Кнопка Предыдущее используется для возврата в предыдущее меню.
3  Далее	Кнопка Далее служит для перехода на следующий уровень или выбора параметра.
4  Флажо	Кнопка Флажок используется для подтверждения выбора.



Функции главного меню

Значок Меню и вложенные меню

Описание



**Brightness/
Contrast
(Яркость/
Контрастность)**

Активация регулировки Brightness/Contrast (Яркость/ Контрастность).

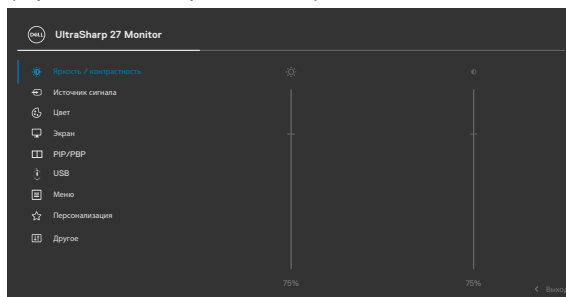

**Brightness
(Яркость)**

Регулировка яркости подсветки (Диапазон: 0 - 100).

Переместите джойстик вверх для увеличения яркости.

Переместите джойстик вниз для уменьшения яркости.

**Contrast
(Контрастность)**

Сначала отрегулируйте **Brightness (Яркость)**, а затем **Contrast (Контрастность)**, только если требуется дальнейшая настройка.

Переместите джойстик вверх для увеличения контрастности или вниз для уменьшения контрастности (Диапазон: 0 - 100).

Функция **Contrast (Контрастность)** позволяет регулировать разницу между темными и светлыми участками изображения на мониторе.



Значок Меню и вложенные меню

Описание



Input Source (Источник входного сигнала)

Выбор различных источников видеосигнала, подключенных к монитору.

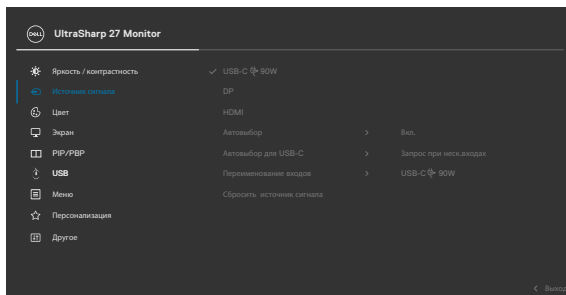

USB-C  90 W (только для моделей U2722DE)

При использовании разъема USB тип C выберите вход **USB-C  90 W**. Нажмите на кнопку джойстика для подтверждения выбора.

DP

Выберите вход **DP**, если используется разъем **DP (DisplayPort)**. Нажмите на кнопку джойстика для подтверждения выбора.

HDMI

Выберите вход **HDMI**, если используется разъем HDMI. Нажмите на кнопку джойстика для подтверждения выбора.

Auto Select (Автоматический выбор)

Эта кнопка используется для поиска доступных источников сигнала. Нажмите  для выбора этой функции.

Auto Select for USB-C (Автовыбор для USB-C) (только для моделей U2722DE)

Нажмите  для выбора этой функции:

- **Запрос нескольких входов:** всегда показывать сообщение "Переключение на видеовход USB-C" для выбора пользователем возможности переключения
- **Да:** при подключении USB-C масштабирующее устройство всегда переключается на видео USB -C, не спрашивая пользователя.
- **Нет:** масштабирующее устройство автоматически НЕ переключается на видео USB тип C с другого доступного входа.



Значок Меню и вложенные меню

Описание

Rename Inputs (Переименовать входы)

Служит для переименования входов.

Reset Input Source (Сброс источника входного сигнала)

Сброс всех настроек в меню **Input Source (Источник входного сигнала)** на значения по умолчанию.

Нажмите  для выбора этой функции.



Color (Настройки цвета)

Регулировка режима настройки цвета.

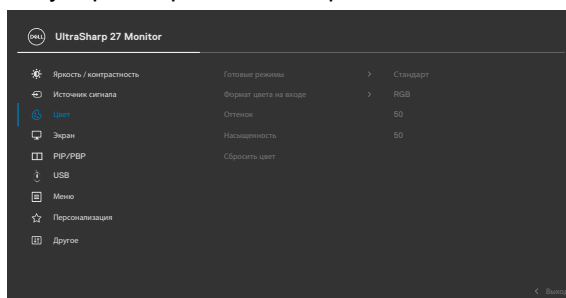

Preset mode (Предустановленный режим)

В списке **Предустановленные режимы** можно выбрать режим **Стандартный**, **Фильм**, **Игра**, **Температура цвета**, **Цветовое пространство** или **Пользовательский цвет**.

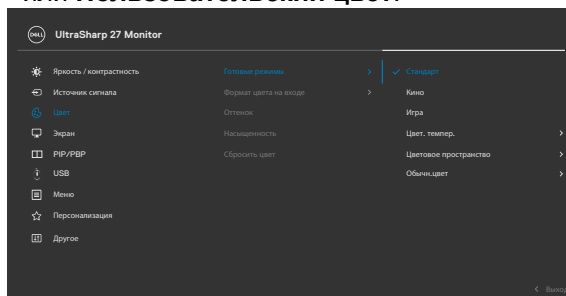

Значок	Меню и вложенные меню	Описание
	Preset mode (Предустановленный режим)	<ul style="list-style-type: none">• Standard (Стандартный): Настройка цвета по умолчанию. Монитор создан на основе панели с фильтром синего света и сертифицирован по стандарту TUV для уменьшения излучения синего света и создания более комфортного и менее яркого изображения при чтении содержимого на экране.• Movie (Фильм): оптимальный режим для просмотра фильмов.• Game (Игра): оптимальный режим для игровых приложений.• Температура цвета: Чтобы сделать экран теплее, с красным/желтым оттенком, передвиньте ползунок на значение 5 000 тыс., а, чтобы сделать экран холоднее, с синим оттенком, передвиньте ползунок на значение 10 000 тыс.• Цветовое пространство: Пользователи могут выбирать цветовое пространство: sRGB, Rec 709, DCI-P3.• Custom Color (Пользовательская цветовая температура): Позволяет вручную регулировать настройки цвета. Кнопки «влево» и «вправо» на джойстике используются для настройки значений красного, зеленого и синего цвета и создания собственного готового цветового режима.



Значок Меню и вложенные меню	Описание
Input Color Format (Формат цвета входного источника)	<p>Эта функция позволяет выбрать режим входа видеосигнала:</p> <ul style="list-style-type: none"> • RGB: Выберите это значение, если монитор подключен к компьютеру или проигрывателю мультимедиа с поддержкой выхода RGB. • YCbCr: Выберите этот параметр, если мультимедиа-проигрыватель поддерживает только выход YCbCr.
Hue (Оттенок)	<p>Джойстиком можно регулировать оттенок в диапазоне от 0 до 100.</p> <p>ПРИМЕЧАНИЕ. Регулировка оттенка доступна только в режимах Фильм и Игра.</p>
Saturation (Насыщенность)	<p>Джойстиком можно регулировать насыщенность в диапазоне от 0 до 100.</p> <p>ПРИМЕЧАНИЕ. Регулировка Насыщенность доступна только в режимах Фильм и Игра.</p>
Reset Color (Сбросить цвет)	<p>Восстановление стандартных заводских настроек цветности монитора.</p> <p>Нажмите  для выбора этой функции.</p>

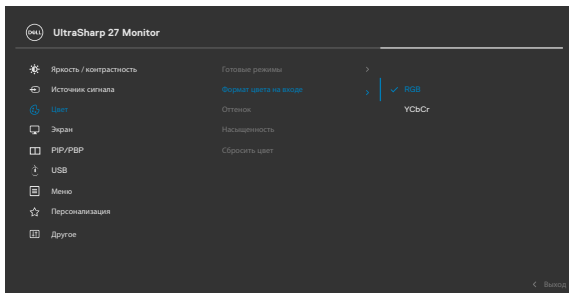

Значок Меню и вложенные меню



Display (Экран)

Описание

В меню Экран можно настраивать параметры изображения.

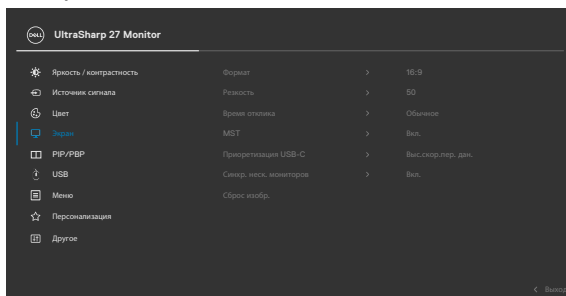

Aspect Ratio (Соотношение сторон)

Установка соотношения сторон: **Wide16:9, Auto Resize (Авторазмер), 4:3, 1:1.**

Sharpness (Резкость)

Увеличение или уменьшение резкости изображения.

Перемещая джойстик вверх и вниз, можно регулировать резкость в диапазоне от 0 до 100.

Response Time (Время отклика)

Позволяет установить параметр Время отклика в значение Нормальное или Быстрое.

MST

Многопоточная передача DP: установите режим «Вкл.», чтобы включить MST (выход DP); установите режим «Откл.», чтобы включить MST .

ПРИМЕЧАНИЕ. При подключении восходящего кабеля DP/USB тип C и нисходящего кабеля DP на мониторе автоматически устанавливается MST = ВКЛ. Это действие выполняется только после Восстановления заводских настроек или Сброса параметров отображения. раздел **“Подключение монитора с использованием функции многопоточной передачи данных (MST) порта DP”**.



Значок	Меню и вложенные меню	Описание
	USB-C Prioritization (Приоритизация USB-C) (только для моделей U2722DE)	Можно указать приоритет передачи данных с высоким разрешением (High Resolution (Высокое разрешение)) или высокой скоростью (High Data Speed (Высокая скорость данных)) при использовании порта USB Type-C/DisplayPort.
	Multi-Monitor Sync (Синхронизация нескольких мониторов)	<p>Функция Multi-Monitor Sync (Синхронизация нескольких мониторов) позволяет в фоновом режиме синхронизировать заранее определенную группу настроек экранного меню для нескольких мониторов, последовательно подключенных через интерфейс DisplayPort.</p> <p>Параметр экранного меню, “Multi-Monitor Sync (Синхронизация нескольких мониторов)”, будет создан в меню Экран для включения/ отключения синхронизации пользователем.</p>

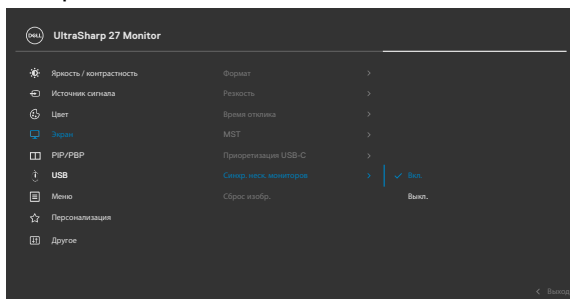

Reset Display (Сброс параметров экрана)	Сброс всех настроек в меню Display (Экран) на значения по умолчанию. Нажмите  для выбора этой функции.
--	---



Значок Меню и вложенные меню

Описание



PIP/PBP

Эта функция служит для вызова окна с изображением с другого источника сигнала.

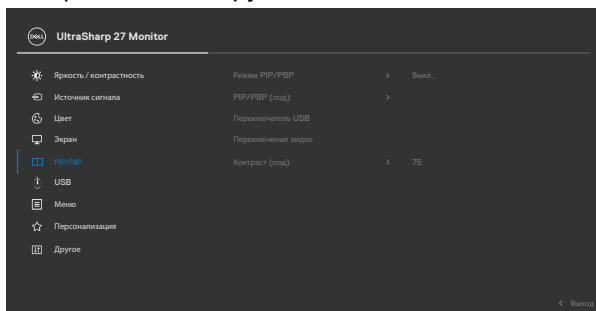

Главное окно	Вложенное окно	
	USB-C	DP
USB-C	√	√
DP	√	√

ПРИМЕЧАНИЕ. Изображения в режиме PBP отображаются в центре экрана, а не на весь экран.



Значок Меню и вложенные меню

Описание

PIP/PBP Mode (Режим PIP/PBP)

Регулировка режима PIP (Картинка в картинке) или PBP (Картинка за картинкой).
Выберите Off (Выкл.), чтобы отключить эту функцию.

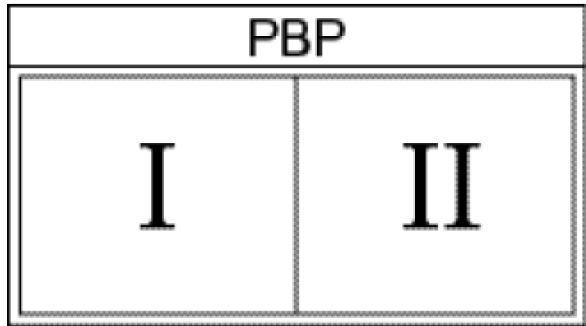
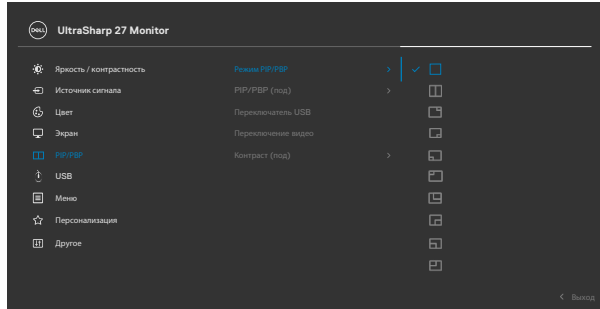

Значок Меню и вложенные меню

Описание

PIP/PBP (Sub) (Режим PIP/PBP (вложенное окно))

Выбор изображения для вложенного окна PBP с различных источников видеосигнала, подключенных к монитору. Нажмите кнопку , чтобы выбрать источник сигнала для вложенного окна PBP.

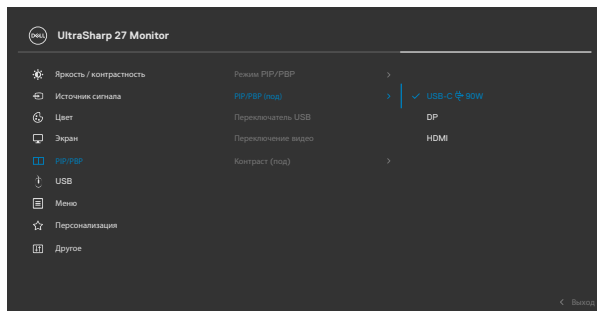

USB Switch (Переключатель USB) (только для моделей U2722DE)

Служит для переключения источников восходящего порта USB в режиме PBP. Перемещая джойстик, можно переключать различные источники восходящего порта USB в режиме PBP.

Video Swap (Переключение Видео)

Служит для переключения видео между главным окном и вложенным окном в режиме PBP. Перемещая джойстик, можно менять местами главное и вложенное окно.

Contrast (Sub) (Контрастность (вложенное окно))

Служит для регулировки уровня контрастности изображения в режиме PBP. Перемещая джойстик, можно увеличивать или уменьшать контрастность.



Значок Меню и вложенные меню

Описание



USB(только для моделей U2722DE)

Установка восходящего порта USB для входных сигналов DP, чтобы использовать нисходящий порт USB монитора (Например, клавиатура и мышь) для текущих источников сигнала при подключении компьютера к любому из восходящих портов.

Если используется всего один восходящий порт, подключенный восходящий порт будет активен.

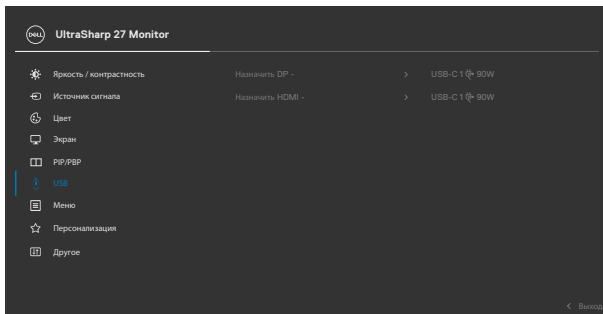

ПРИМЕЧАНИЕ. Во избежание порчи или утери данных, перед сменой восходящих портов USB убедитесь, что USB-накопители НЕ используются компьютером, подключенным к восходящему порту USB монитора.



Значок Меню и вложенные меню



Меню (Меню)

Описание

Выберите этот пункт для настройки параметров экранного меню, таких как языки экранного меню, время показа меню на экране и т.д.

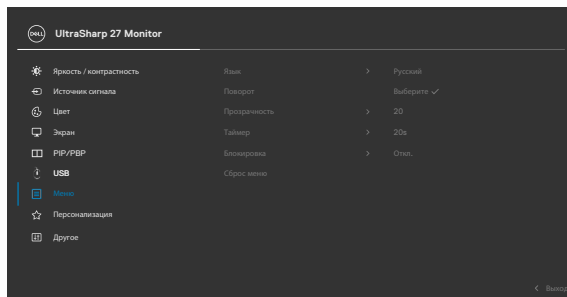

Language (Язык)

Выбор одного из восьми языков для отображения экранного меню.

(Английский, испанский, французский, немецкий, бразильский португальский, русский, китайский (упрощенное письмо) или японский).

Rotation (Поворот)

Поворот экранного меню на 0/90/270°.

Для каждого поворота можно нажимать на джойстик.

Transparency (Прозрачность)

Выберите этот параметр для изменения прозрачности меню, перемещая джойстик вверх или вниз (мин. 0/ макс. 100).

Timer (Таймер)

OSD Hold Time (Время удержания экранного меню): Установка времени активности экранного меню после нажатия кнопки.

Перемещая джойстик, отрегулируйте время от 5 до 60 секунд с шагом регулятора в 1 секунду.



Значок Меню и вложенные меню

Описание

Lock (Блокировка)

Блокировка кнопок управления на мониторе позволяет запретить посторонним лицам доступ к элементам управления. Кроме того, это защищает от случайной активации при установке нескольких мониторов рядом.

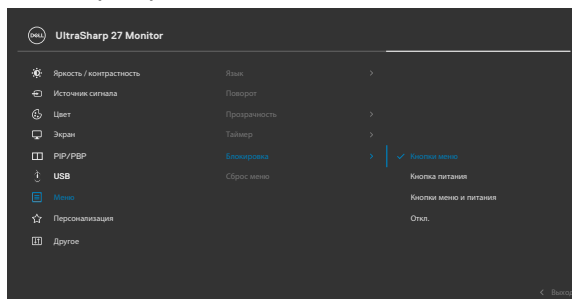

- **Кнопки меню:** блокировка кнопок Menu (Меню) через экранное меню.
- **Кнопка питания:** блокировка кнопки питания через экранное меню.
- **Кнопки Menu (Меню) + питания:** блокировка всех кнопок меню и питания через экранное меню.
- **Отключение:** Переместите джойстик влево и удерживайте в течение 4 секунд.

Reset Menu (Сброс параметров меню)

Сброс всех настроек в меню **Reset (Сброс)** на значения по умолчанию.

Нажмите  для выбора этой функции.



Значок Меню и вложенные меню



Personalize (Персонализация)

Описание

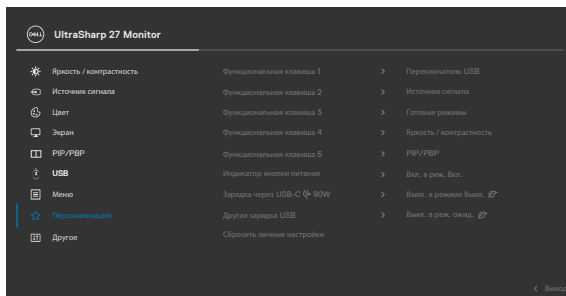

Shortcut key 1 (Клавиша быстрого вызова 1)

Shortcut key 2 (Клавиша быстрого вызова 2)

Shortcut key 3 (Клавиша быстрого вызова 3)

Shortcut key 4 (Клавиша быстрого вызова 4)

Shortcut key 5 (Клавиша быстрого вызова 5)

Power Button LED (Индикатор кнопки питания)

USB-C Charging (Зарядка через USB-C)(только для моделей U2722DE)

Установка для клавиши быстрого вызова значения: **Готовые режимы, Яркость/Контрастность, Источник входного сигнала, Соотношение сторон, Поворот, PIP/PBP, Переключатель Видео, Сведения (Переключатель USB)** (только для моделей **U2722DE**) о мониторе.

Позволяет установить состояние сигнальной лампочки для экономии электроэнергии.

Можно включить или выключить функцию **USB-C Charging** (Зарядка через USB-C) (90 W (Зарядка через USB-C) (90 Вт)), если монитор находится в режиме ожидания. **ПРИМЕЧАНИЕ.** Включив эту функцию, вы сможете заряжать ноутбук или мобильные устройства с помощью кабеля USB-C, даже если монитор выключен.



Значок Меню и вложенные меню	Описание
Other USB Charging (Другая зарядка USB) (U2722DE)	<p>Можно включить или выключить функцию Other USB Charging (Зарядка через другие USB порты), если монитор находится в режиме ожидания.</p> <p>ПРИМЕЧАНИЕ. Включив эту функцию, вы сможете заряжать мобильный телефон с помощью кабеля USB-A, даже если монитор находится в режиме ожидания.</p>
USB-C Charging (Зарядка через USB-C) (U2722D/U2722DX)	<p>Можно включить или выключить функцию USB Charging (Зарядка через USB порты), если монитор находится в режиме ожидания.</p>
Reset Personalization (Сброс Персонализация)	<p>Сброс всех настроек в меню Personalize (Персонализация) на готовые значения по умолчанию.</p>
	<p>Others (Другие) Выберите этот пункт для настройки параметров экранного меню, таких как DDC/CI, LCD conditioning и т.д.</p>

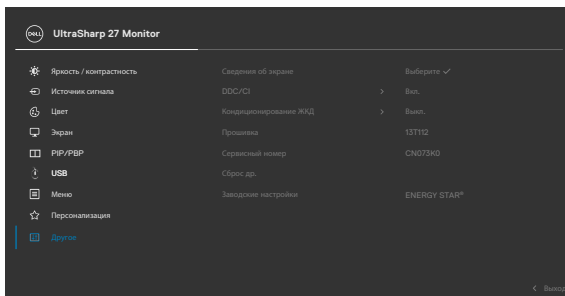

**Значок Меню и
вложенные меню**

Описание

**Display Info
(Сведения о
мониторе)**

Отображение текущих настроек монитора.
Нажмите  для выбора этой функции.

U2722D/U2722DX:

 UltraSharp 27 Monitor	
Источник сигнала:	DP
Разрешение:	2560 x 1440, 60 Hz
Возможности ввода:	DP 1.4 HDMI 1.4
Модель:	Dell U2722D
Прошивка:	13T109
Сервисный номер:	CN073K0

U2722DE:

 UltraSharp 27 Monitor	
Источник сигнала:	DP
Разрешение:	2560 x 1440, 60 Hz 24-bit
Возможности ввода:	DP 1.4 (HBR) HDMI 1.4
USB:	3.2 Gen2
Link Rate (Ток):	HBR
USB Восходящий:	USB-C1
Модель:	Dell U2722DE
Прошивка:	33T101
Сервисный номер:	CN073K0



Значок Меню и вложенные меню

DDC/CI

Описание

DDC/CI (канал отображения данных/ командный интерфейс) позволяет настраивать параметры монитора (яркость, баланс цвета и т.д.) с помощью программных средств компьютера. Выберите **Off (Выкл.)**, чтобы отключить эту функцию. Включите эту функцию для наилучшего качества просмотра и достижения оптимальных рабочих характеристик монитора.

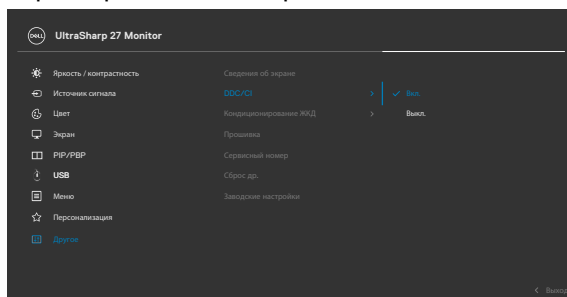

LCD Conditioning

Помогает устранять легкие проявления остаточного изображения. В зависимости от степени остаточного изображения выполнение программы может занимать больше времени. Выберите **On (Вкл.)**, чтобы включить эту функцию.

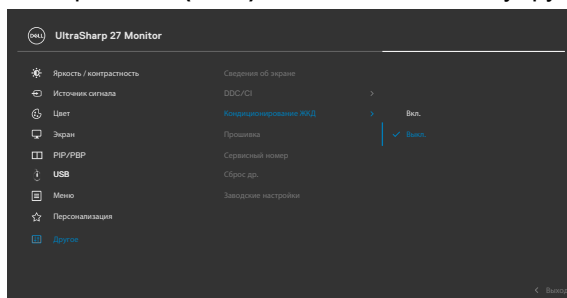

Значок	Меню и вложенные меню	Описание
	Firmware (Микропрограмма)	Отображение версии микропрограммы монитора.
	Service Tag (Сервисный код)	<p>Отображение сервисного кода. Сервисный код - это уникальный буквенно-цифровой идентификатор, позволяющий компании Dell определять технические характеристики изделия и получать сведения о гарантии.</p> <p>ПРИМЕЧАНИЕ: Сервисный код также напечатан на этикетке, которая находится на обратной стороне крышки.</p>
	Reset Others (Сброс других параметров)	<p>Сброс всех настроек в меню Others (Другие) на значения по умолчанию.</p> <p>Нажмите  для выбора этой функции.</p>
	Factory Reset (Сброс параметров)	Сброс всех предустановленных значений на заводские настройки по умолчанию.



Использование функции блокировки экранного меню

Установив блокировку кнопок управления на передней панели, можно запретить доступ к экранному меню и (или) кнопке питания.

Установите блокировку кнопок с помощью меню Блокировка.

1. Выберите одно из следующих значений.

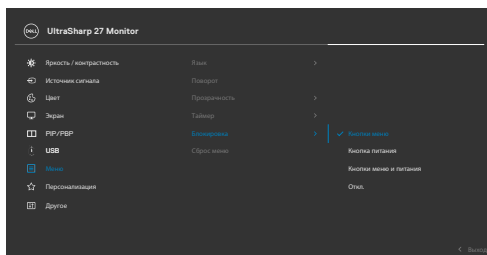

2. Отображается следующее сообщение.

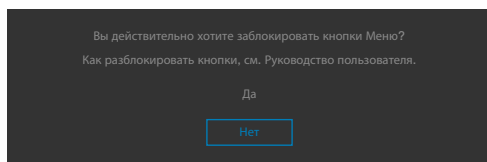

3. Выберите **Да** для блокировки кнопок. После установки блокировки при нажатии на любую кнопку управления будет отображаться значок блокировки 



Установите блокировку кнопок с помощью джойстика.

Нажмите и удерживайте на джойстике кнопку со стрелкой влево в течение четырех секунд. На экране появится меню.

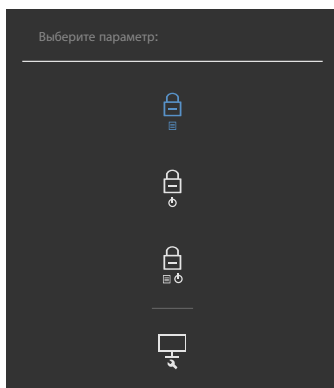

Выберите одно из следующих значений.



Параметры	Описание
1  Блокировка кнопки меню	Выберите это значение для блокировки функции экранного меню.
2  Блокировка кнопки питания	Выберите это значение для блокировки кнопки питания. При этом пользователь не сможет выключить монитор, используя кнопку питания.
3  Блокировка кнопок меню и питания	Этот параметр используется для блокировки экранного меню и кнопки питания от выключения монитора.
4  Встроенная диагностика	Этот параметр используется для запуска встроенного средства диагностики. См. Встроенное средство диагностики .

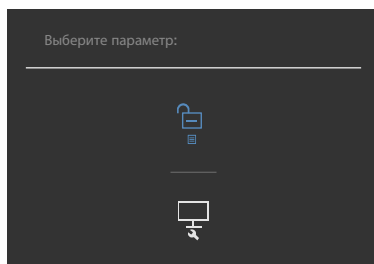

Снятие блокировки кнопок.

Нажмите и удерживайте на джойстике кнопку со стрелкой влево в течение четырех секунд. На экране появится меню. В следующей таблице приводится описание параметров для снятия блокировки кнопок управления на передней панели.



Параметры	Описание
1  Снятие блокировки кнопок меню	Этот значок служит для снятия блокировки функции экранного меню.
2  Снятие блокировки кнопки питания	Этот значок служит для снятия блокировки с кнопки питания, которая находится в режиме выключения.
3  Снятие блокировки кнопок меню и питание	Этот значок служит для снятия блокировки экранного меню и кнопки питания, которая находится в режиме выключения.



Начальная настройка

При выборе элементов экранного меню Сброс параметров в разделе Другие появляется следующее сообщение.

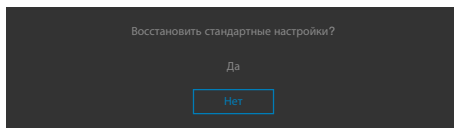

При выборе **Да** для восстановления настроек по умолчанию отображается следующее сообщение:

U2722D/U2722DX

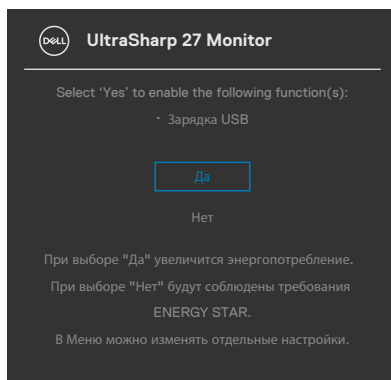

U2722DE

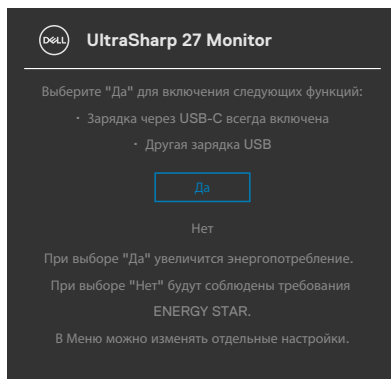

Предупреждающие сообщения экранного меню

Если монитор не поддерживает определенное разрешение, отображается следующее сообщение.

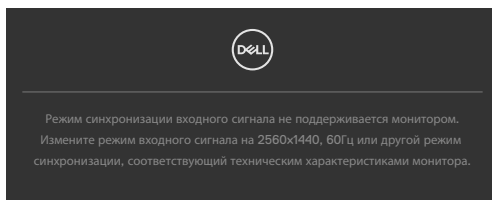

Это означает, что монитор не может выполнить синхронизацию с сигналом, полученным с компьютера. Доступные для данного монитора диапазоны частоты горизонтальной и вертикальной развертки представлены в разделе [Технические характеристики монитора](#). Рекомендованный режим: **2560 x 1440**.

Перед отключением функции DDC/CI может отображаться следующее сообщение.

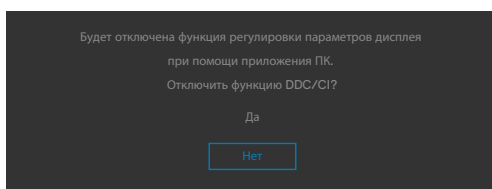

При переходе монитора в режим Power Save (Энергосбережение) отображается следующее сообщение.

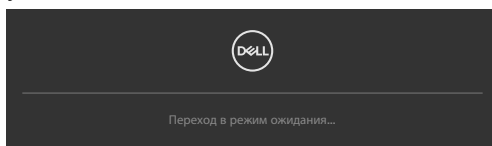

Включите компьютер и активируйте монитор для входа в [экранное меню](#).

При нажатии любой клавиши, кроме кнопки питания, отображается следующее сообщение в зависимости от выбранного входа.

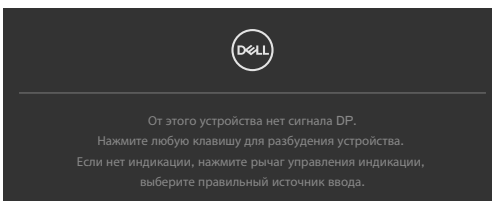

В перечисленных ниже случаях при подключении кабеля с поддержкой альтернативного режима DP alternate mode отображается сообщение.

- Если для автовыбора режима **USB-C** установлен режим запроса выбора из нескольких портов.
- Когда к монитору подключен кабель USB-C.

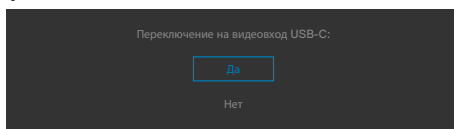

Если монитор подключен к двум и более портов, то при выборе Auto (Авто) для параметра Input Source (Источник входного сигнала) он будет переключаться на следующий порт, на который подается сигнал.

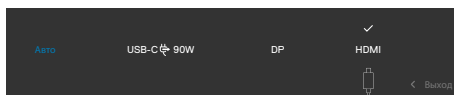

Выберите элементы экранного меню Выкл. в режиме ожидания в меню Персонализация. На экране появится следующее сообщение.

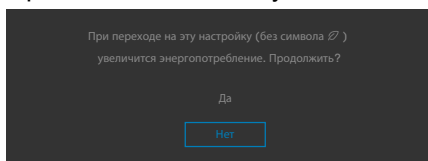

При установке уровня Яркость выше уровня по умолчанию в 75% появляется следующее сообщение.

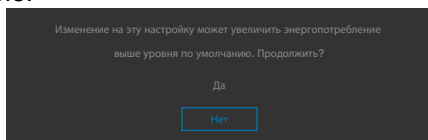

- При выборе Да сообщение о питании отображается однократно.
- При выборе Нет предупреждение о питании выводится на экран снова.
- Предупреждение о питании выводится на экран повторно только при выполнении пользователем Сброс параметров в экранном меню.



Если выбран вход USB-C / DP / HDMI а соответствующий кабель не подключен, отображается показанное ниже плавающее диалоговое окно.

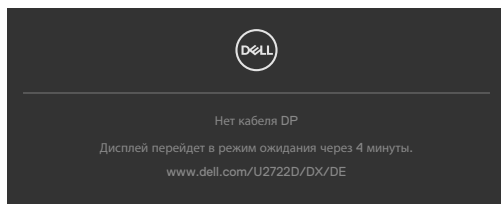

ИЛИ

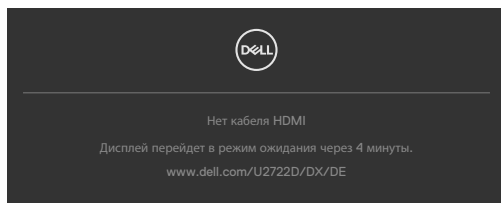

ИЛИ

(только для моделей U2722DE)

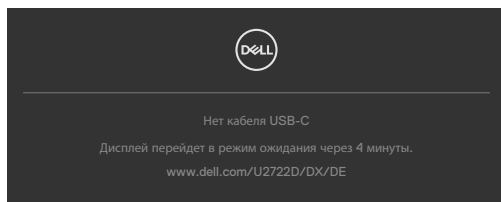

Подробные сведения см. в разделе [Поиск и устранение неисправностей](#).



Установка максимального разрешения

Для установки максимального разрешения для монитора выполните следующие действия.

В Windows 7, Windows 8 или Windows 8.1:

1. Только в Windows 8 или Windows 8.1 выберите плитку "Рабочий стол" для переключения на классический вид рабочего стола. В Windows Vista и Windows 7 пропустите это действие.
2. Щелкните правой кнопкой на рабочем столе и нажмите **Screen Resolution (Разрешение экрана)**.
3. Щелкните раскрывающийся список **Screen Resolution (Разрешение экрана)** и выберите **2560 x 1440**.
4. Нажмите **ОК**.

В Windows 10:

1. Щелкните правой кнопкой на рабочем столе и нажмите **Display Settings (Параметры экрана)**.
2. Щелкните **Advanced display settings (Дополнительные параметры экрана)**.
3. Щелкните раскрывающийся список **Resolution (Разрешение)** и выберите **2560 x 1440**.
4. Щелкните **Apply (Применить)**.

Если в параметрах отсутствует **2560 x 1440**, может потребоваться обновление драйвера видеокарты. В зависимости от компьютера выполните одно из следующих действий.

При наличии настольного или портативного компьютера Dell:

- Зайдите на веб-сайт <https://www.dell.com/support>, введите сервисный код и загрузите новейший драйвер для видеокарты.

Если используется компьютер другого производителя (настольный или портативный):

- Зайдите на веб-сайт поддержки производителя компьютера и загрузите новейшие драйверы для видеокарты.
- Зайдите на веб-сайт производителя видеокарты и загрузите новейшие драйверы для видеокарты.



Функция Multi-Monitor Sync(MMS)

Функция Multi-Monitor Sync (Синхронизация нескольких мониторов) позволяет в фоновом режиме синхронизировать заранее определенную группу настроек экранного меню для нескольких мониторов, последовательно подключенных через интерфейс DisplayPort.

Параметр экранного меню, “Multi-Monitor Sync (Синхронизация нескольких мониторов)”, доступен в меню Экран для включения/ отключения синхронизации пользователем.

 **ПРИМЕЧАНИЕ.** MMS не поддерживается при использовании интерфейса HDMI.

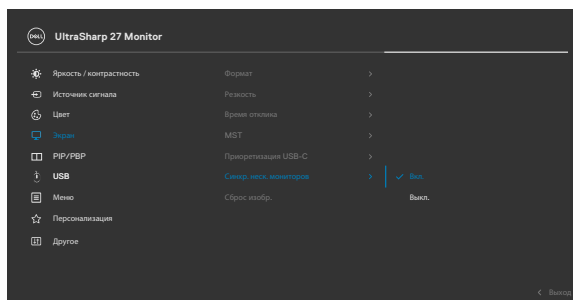

Если Монитор 2 поддерживает функцию Multi-Monitor Sync (Синхронизация нескольких мониторов), в его настройках для параметра MMS также автоматически выбирается On (Вкл.) для синхронизации.

Если синхронизация параметров экранного меню на различных мониторах не нужна, эту функцию можно отключить, выбрав для параметра MMS на любом мониторе значение Off (Выкл.).

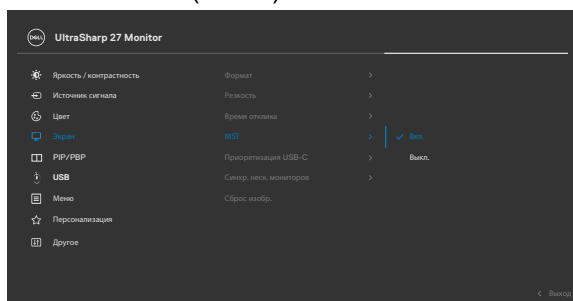

Параметры экранного меню для синхронизации

- Brightness (Яркость)
- Contrast (Контрастность)
- Preset Modes (Готовые режимы)
- Color Temperature (Цветовая температура)
- Custom Color (RGB Gain) (Особый цвет (Усиление RGB))
- Hue (Movie, Game mode) (Оттенок (режим Фильм, Игра))
- Saturation (Movie, Game mode) (Насыщенность (режим Фильм, Игра))
- Response Time (Время ответа)
- Sharpness (Резкость)

Настройка MMS (Multi-Monitor Sync, Синхронизация нескольких мониторов)

Во время первого включения или подключения нового монитора синхронизация пользовательских настроек начинается только при установке для MMS значения On (Вкл.). Синхронизация настроек всех мониторов начинается с Монитора 1.

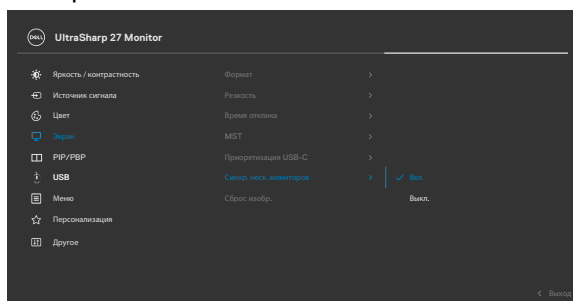

После первой синхронизации последующая синхронизация выполняется в случае изменения заранее определенной группы параметров экранного меню в любом узле цепи. Любой узел может инициировать изменения как в последующих, так и в предыдущих узлах.

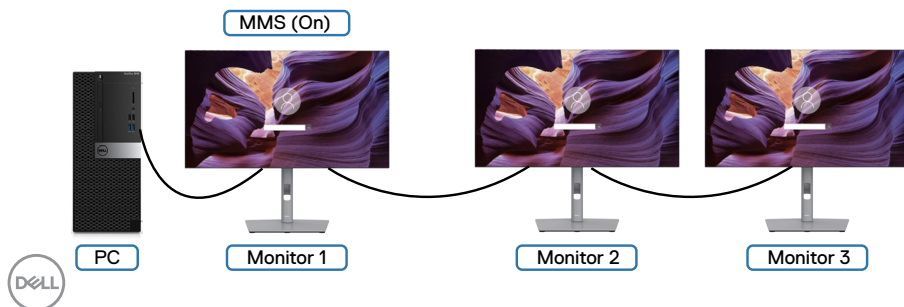

Настройка переключателя KVM USB(только для моделей U2722DE)

Чтобы назначить переключатель KVM USB клавишей быстрого вызова для монитора, выполните следующие действия.

1. Нажмите на кнопку джойстика, чтобы вызвать главное экранное меню.
2. Перемещая джойстик, выберите **Personalize (Персонализация)**.

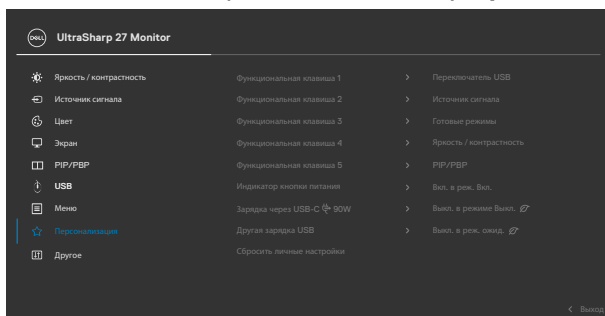

3. Переместите джойстик вправо, чтобы активировать выбранный параметр.
4. Переместите джойстик вправо, чтобы активировать параметр **Shortcut Key 1 (Клавиша быстрого вызова 1)**.
5. Перемещая джойстик вверх и вниз, выберите **USB Switch (Переключатель USB)**.

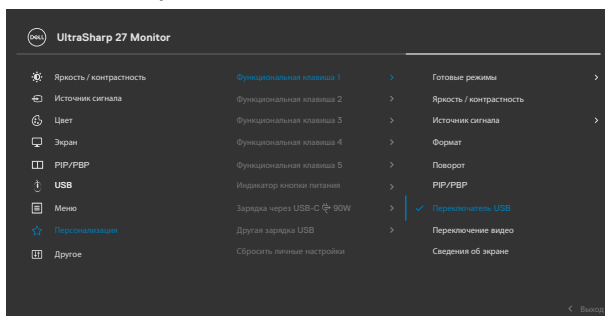

6. Нажмите на джойстик для подтверждения выбора.

 **ПРИМЕЧАНИЕ.** Функция переключателя KVM USB работает только в режиме PBP.



Ниже представлено описание нескольких сценариев подключения и параметров меню USB Selection (Выбор USB), показанных в соответствующих цветных рамках.

1. При подключении **HDMI + USB A to C** к компьютеру 1 и **DP + USB A to C (USB A - C)** к компьютеру 2:

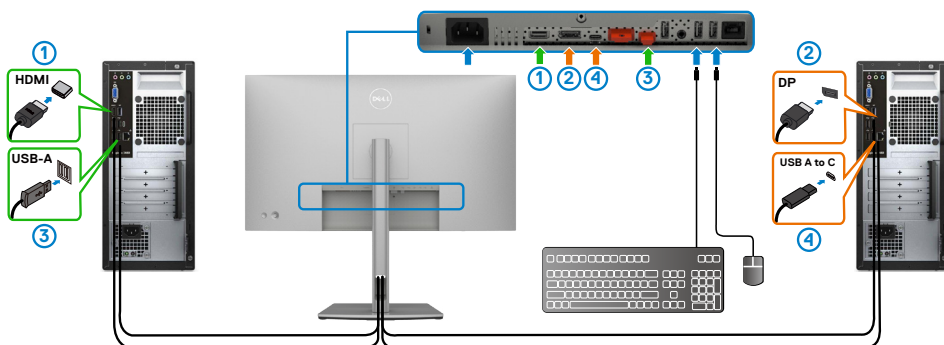

ПРИМЕЧАНИЕ. Подключение USB Type-C сейчас поддерживает только передачу данных.

Убедитесь, что для параметра USB Selection (Выбор USB) для HDMI установлено **USB-C 2**, а для DP установлено **USB-C 1 90 Вт**.

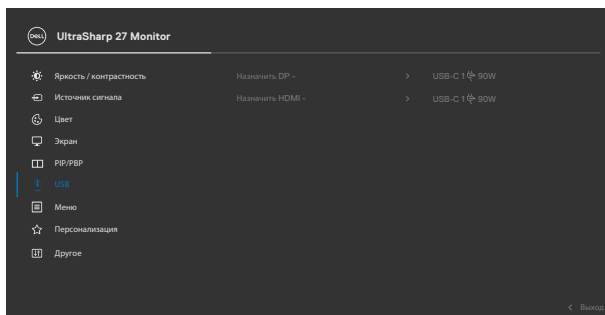

2. При подключении **HDMI + USB A to C** к компьютеру 1 и **USB-C** к компьютеру 2:

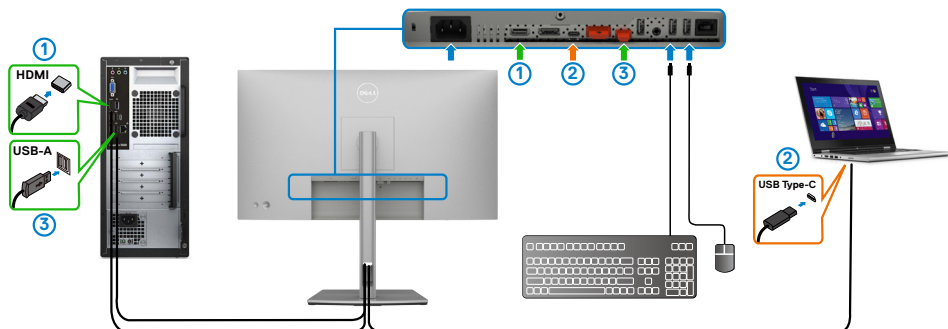

ПРИМЕЧАНИЕ. Подключение **USB-C** сейчас поддерживает передачу видео и данных.

Убедитесь, что для параметра **USB Selection (Выбор USB)** для **HDMI** установлено **USB-C 2**.

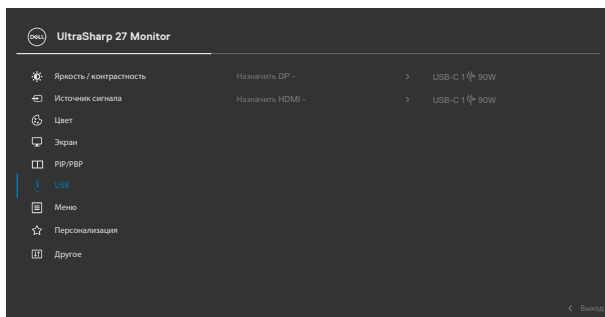

ПРИМЕЧАНИЕ. Поскольку порт **USB-C** поддерживает альтернативный режим **DisplayPort**, устанавливать **USB Selection for USB-C (Выбор USB для USB-C)** не требуется.

ПРИМЕЧАНИЕ. При подключении к различным источникам видеосигнала, не показанным выше, настройте параметры **USB Selection (Выбор USB)** тем же способом для сопряжения портов.



Настройка функции Auto KVM

Чтобы настроить функцию Auto KVM для монитора, следуйте приведенным ниже инструкциям.

1. Убедитесь, что **PIP/PBP Mode (режим PIP/PBP) Off (выключен)**.

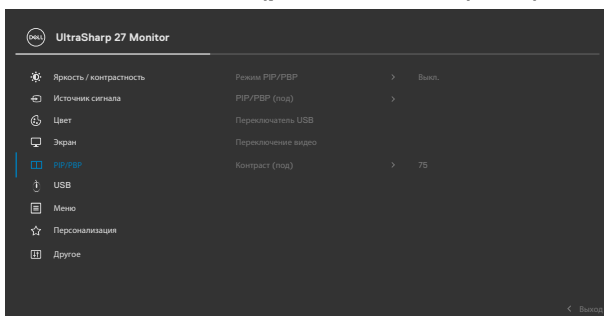

2. Убедитесь, что для **Auto Select (Автоматический выбор)** установлено **On (Вкл.)**, и для параметра **Auto Select for USB-C (Автоматический выбор для USB-C)** установлено **Yes (Да)**.

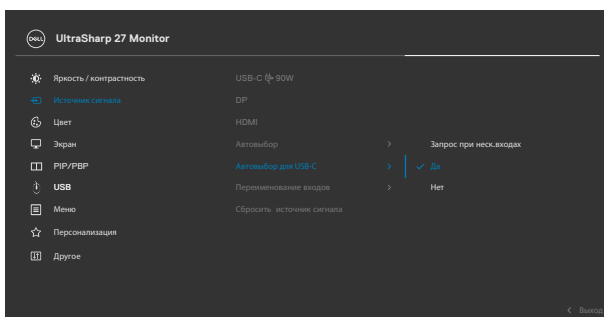
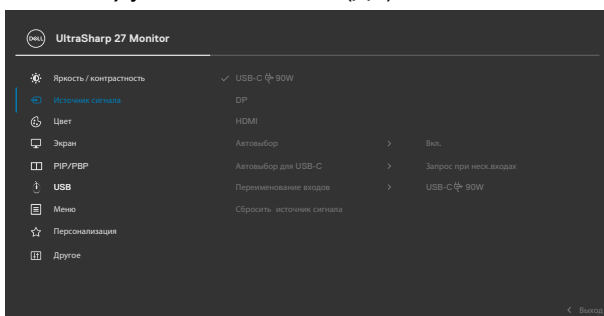

3. Убедитесь, что порты USB сопряжены с видеовходами.

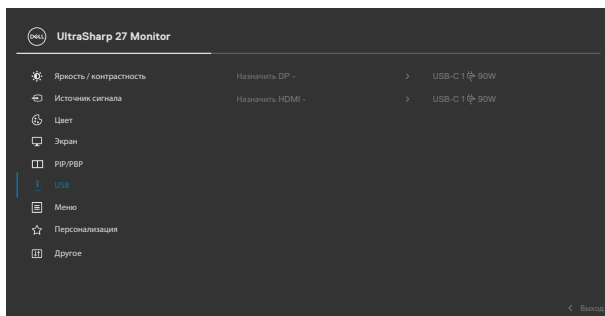

ПРИМЕЧАНИЕ. Для подключения через интерфейс USB Type-C дальнейшей настройки не требуется.



Поиск и устранение неисправностей

⚠ ОСТОРОЖНО! Перед тем, как выполнять любые действия, изложенные в данном разделе, прочтите [Инструкции по технике безопасности](#).

Самодиагностика

Монитор оснащен функцией самодиагностики, которая позволяет проверять исправность его работы. Если монитор правильно подключен к компьютеру, но его экран остается темным, выполните следующие действия для запуска средства самодиагностики.

1. Выключите компьютер и монитор.
2. Отключите видеокабель от задней панели компьютера. Для надлежащей работы функции самодиагностики отсоедините все цифровые и аналоговые кабели от задней панели компьютера.
3. Включите монитор.

Плавающее диалоговое окно должно появиться на экране (на черном фоне), если монитор работает исправно, но не может обнаружить видеосигнал. В режиме самодиагностики индикатор питания остается белым. А также в зависимости от выбранного входа на экране непрерывно прокручивается одно из показанных ниже диалоговых окон.

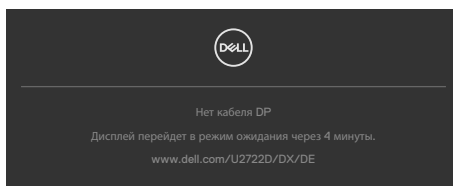

ИЛИ

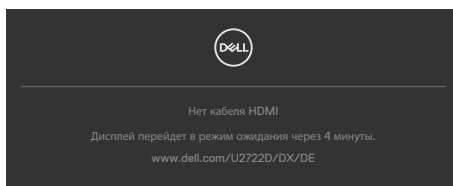

ИЛИ

(только для моделей U2722DE)

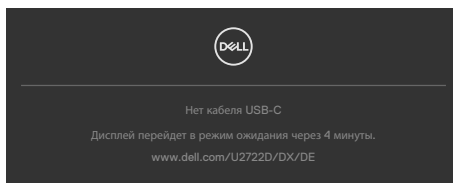

4. Это окно также появляется в обычном режиме работы системы в случае отсоединения или повреждения видеокабеля.
5. Выключите монитор и подключите заново видеокабель; затем включите компьютер и монитор.

Если экран монитора остается пустым после выполнения вышеуказанной процедуры, проверьте видеоконтроллер и компьютер, так как монитор работает исправно.

Встроенные средства диагностики

Монитор оснащен встроенным средством диагностики, которое помогает определить, связаны ли возникшие неполадки экрана с неисправностью монитора либо компьютера и видеокарты.

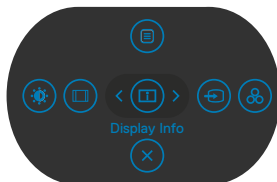

Для запуска встроенного средства диагностики выполните следующие действия.

1. Проверьте чистоту экрана (отсутствие частиц пыли на поверхности экрана).
2. Нажмите и удерживайте Кнопка 5 в течение четырех секунд, пока на экране не появится меню.
3. С помощью джойстика выделите параметр Диагностика  и нажмите на кнопку джойстика для запуска диагностики. Отображается серый экран.
4. Осмотрите экран на наличие дефектов и аномалий.
5. Снова переключите регулятор джойстика, пока не появится красный экран.
6. Осмотрите экран на наличие дефектов и аномалий.
7. Повторяйте действия 5 и 6 для отображения экранов зеленого, синего, черного и белого цвета. Осмотрите их на наличие аномалий или дефектов.

Появление текстового окна означает, что диагностика завершена. Для выхода снова переключите регулятор джойстика.

Если в процессе использования встроенного средства диагностики дефектов экрана не выявлено, значит, монитор работает исправно. Проверьте видеокарту и компьютер.



Распространенные проблемы

В следующей таблице содержатся общие сведения о распространенных проблемах монитора, с которыми могут столкнуться пользователи, а также рекомендации по их устранению.

Частые симптомы	Симптомы	Возможные способы устранения
Нет видео/индикатор питания не горит	Нет изображения	<ul style="list-style-type: none">• Проверьте правильность и надежность подключения видеокабеля, соединяющего монитор с компьютером.• Проверьте исправность электрической розетки, подключив к ней другое электрическое оборудование.• Убедитесь, что кнопка питания полностью нажата.• Проверьте правильность выбора источника входного сигнала в меню Источник входного сигнала.
Нет видео/индикатор питания горит	Нет изображения или слабая яркость	<ul style="list-style-type: none">• Увеличьте значения яркости и контрастности в экранном меню.• Выполните проверку функцией самодиагностики на мониторе.• Осмотрите разъем видеокабеля на наличие погнутых или сломанных контактов.• Запустите встроенное средство диагностики.• Проверьте правильность выбора источника входного сигнала в меню Источник входного сигнала.
Отсутствие пикселей	На ЖК-экране имеются точки	<ul style="list-style-type: none">• Отключите и снова включите питание.• Постоянно горящий пиксель является естественным дефектом, характерным для технологии ЖКД.• Для просмотра подробной информации о политике Dell в отношении качества мониторов и дефектов пикселей посетите веб-сайт поддержки компании Dell по адресу: https://www.dell.com/pixelguidelines.



Частые симптомы	Симптомы	Возможные способы устранения
Застрявшие пиксели	На ЖК-экране имеются яркие точки	<ul style="list-style-type: none"> Отключите и снова включите питание. Постоянно горящий пиксель является естественным дефектом, характерным для технологии ЖКД. Для просмотра подробной информации о политике Dell в отношении качества мониторов и дефектов пикселей посетите веб-сайт поддержки компании Dell по адресу: https://www.dell.com/pixelguidelines.
Проблемы яркости	Слишком темное или слишком светлое изображение	<ul style="list-style-type: none"> Восстановите заводские параметры монитора. Отрегулируйте значения яркости и контрастности в экранном меню.
Неполадки, связанные с безопасностью	Видимые признаки дыма или искрения	<ul style="list-style-type: none"> Не выполняйте никаких действий по устранению неполадок. Немедленно обратитесь в компанию Dell.
Эпизодические неисправности	Монитор плохо включается и выключается	<ul style="list-style-type: none"> Проверьте правильность и надежность подключения видеокабеля, соединяющего монитор с компьютером. Восстановите заводские параметры монитора. Выполните проверку с помощью функции самодиагностики, чтобы определить, появляются ли эпизодические неполадки в режиме самодиагностики.
Обесцвечивание	Изображение обесцвечено	<ul style="list-style-type: none"> Выполните самодиагностику монитора. Проверьте правильность и надежность подключения видеокабеля, соединяющего монитор с компьютером. Осмотрите разъем видеокабеля на наличие погнутых или сломанных контактов.



Частые симптомы	Симптомы	Возможные способы устранения
Нарушена цветопередача	Цвета изображения передаются неправильно.	<ul style="list-style-type: none"> • Попробуйте использовать различные готовые режимы в экранном меню настроек цвета. • Настройте значение R/G/B в Особый цвет экранного меню Цвет. • Установите для параметра Цветовой формат входа значение PC RGB или YCbCr в экранном меню Цвет. • Запустите встроенное средство диагностики.
Остаточное изображение от статичного изображения, которое долго воспроизводится на мониторе	На экране появляется слабая тень отображаемого статичного изображения	<ul style="list-style-type: none"> • Установка отключения экрана, если он не используется в течение нескольких минут. Эти параметры можно отрегулировать в меню Windows Power Options (Параметры питания Windows) или Mac Energy Saver (Экономия энергии Mac). • В качестве альтернативы можно использовать динамическую экранную заставку.

Неполадки, характерные для устройства

Проблема	Симптомы	Возможные способы устранения
Слишком маленькое изображение на экране	Изображение расположено в центре экрана, но не заполняет всю область обзора	<ul style="list-style-type: none"> • Проверьте параметр Соотношение сторон в экранном меню Экран. • Восстановите заводские параметры монитора.
Невозможно выполнять настройки монитора кнопками на передней панели	Экранное меню не выводится на экран	<ul style="list-style-type: none"> • Отключите монитор, отсоедините кабель питания монитора от сетевой розетки, снова подключите его и включите монитор.



Проблема	Симптомы	Возможные способы устранения
Нет входного сигнала при нажатии клавиш пользовательского интерфейса	Нет изображения, светодиодный индикатор - белый	<ul style="list-style-type: none"> • Проверьте источник сигнала. Убедитесь, что компьютер не находится в режиме энергосбережения. Для этого подвигайте мышью или нажмите любую клавишу на клавиатуре. • Проверьте правильность подключения сигнального кабеля. При необходимости подключите сигнальный кабель заново. • Сбросьте параметры компьютера или видеоплеера.
Изображение не развернуто на весь экран	Изображение не может заполнить экран по высоте или по ширине	<ul style="list-style-type: none"> • Из-за различий в видеоформатах (соотношении сторон) DVD монитор может работать в полноэкранном режиме. • Запустите встроенное средство диагностики.
Нет изображения при подключении к ПК через интерфейс DP	Черный экран	<ul style="list-style-type: none"> • Проверьте, по какому стандарту DP (DP 1.1a или DP 1.4) сертифицирована ваша видеокарта. Загрузите и установите новейший драйвер для видеокарты. • Некоторые видеокарты с DP 1.1a не поддерживают мониторы с DP 1.4. Зайдите в экранное меню, на вкладке Источник входного сигнала нажмите клавишу джойстика для выбора DP и удерживайте в течение 8 секунд для изменения параметра монитора с DP 1.4 на DP 1.1a.



Проблема	Симптомы	Возможные способы устранения
Отсутствует изображение при использовании подключения USB-C к компьютеру, ноутбуку и другим устройствам (только для моделей U2722DE)	Пустой экран	<ul style="list-style-type: none"> • Убедитесь, что интерфейс USB тип C устройства поддерживает режим DP alternate mode. • Проверьте, достаточно ли устройству зарядки мощностью 90 Ватт. • Интерфейс USB тип C устройства не поддерживает режим DP alternate mode. • Установите Windows в режим «Проецирование». • Убедитесь, что кабель USB тип C не поврежден.
Зарядка не осуществляется при подключении к компьютеру, ноутбуку и т.п. посредством порта USB-C (только для моделей U2722DE)	Не выполняется зарядка	<ul style="list-style-type: none"> • Удостоверьтесь, что устройство поддерживает требуемый профиль зарядки: 5 В, 9 В, 15 В, 20 В. • Проверьте, не требуется ли ноутбуку адаптер питания > 90 Ватт. • Если ноутбуку требуется адаптер питания > 90 Ватт, зарядка через подключение USB тип C может не выполняться. • Убедитесь, что используется только адаптер, утвержденный компанией Dell или поставляемый в комплекте с устройством. • Убедитесь, что кабель USB тип C не поврежден.



Проблема	Симптомы	Возможные способы устранения
Зарядка прерывается при подключении к компьютеру, ноутбуку и т.п. посредством порта USB-C (только для моделей U2722DE)	периодическая зарядка	<ul style="list-style-type: none"> • Проверьте, не превышает ли максимальная потребляемая мощность устройства 90 Вт. • Убедитесь, что используется только адаптер, утвержденный компанией Dell или поставляемый в комплекте с устройством. • Убедитесь, что кабель USB тип C не поврежден.
Отсутствует изображение при использовании USB-C MST	Черный экран или 2-й DUT не является Основным режимом	<ul style="list-style-type: none"> • Вход USB тип C. Перейдите в экранное меню. В разделе «Сведения о мониторе» убедитесь, что Скорость канала имеет значение HBR2 или HBR3. Если Скорость канала HBR2, рекомендуется использовать кабель USB тип C - DP для включения MST.
Отсутствует подключение к сети	Сеть сброшена или работает с перебоями	<ul style="list-style-type: none"> • убедитесь, что в экранном меню выбран приоритет данных. Не переключайте кнопку питания Выкл./Вкл., если установлено подключение к сети. Кнопка питания должна быть Вкл.



Проблема	Симптомы	Возможные способы устранения
Порт ЛВС не работает (только для моделей U2722DE)	Проблема настройки ОС или подключения кабеля	<ul style="list-style-type: none"> • Убедитесь, что на вашем компьютере установлены последние версии BIOS и драйверов для компьютера. • Убедитесь, что в диспетчере устройств Windows установлен контроллер RealTek Gigabit Ethernet. • Если в вашей настройке BIOS имеется параметр ЛВС/ GBE Включено/ Выключено , установите значение Включено. • Убедитесь, что кабель Ethernet надежно подключен к монитору и концентратору/ маршрутизатору/ брандмауэру. • Проверьте индикатор состояния кабеля Ethernet, чтобы узнать, установлено ли соединение. Заново подключите оба конца кабеля Ethernet, если индикатор не горит. • Сначала выключите компьютер и отключите кабель Type-C и шнур питания монитора от розетки. Затем включите компьютер, включите в розетку шнур питания и подключите кабель Type-C.



Неполадки, характерные для USB (Универсальная последовательная шина)

Характерные симптомы	Симптомы	Возможные способы устранения
Не работает USB интерфейс	Не работают периферийные USB устройства	<ul style="list-style-type: none">• Проверьте, включен ли экран.• Заново подсоедините восходящий кабель к компьютеру.• Заново подсоедините периферийные USB устройства (к нисходящему разъему).• Выключите и снова включите монитор.• Перезагрузите компьютер.• Для определенных устройств USB, таких как портативные жесткие диски, требуются источники большей мощности; подключите диск напрямую к компьютеру.
Медленно работает интерфейс super speed USB 3.0.	Периферийные устройства super speed USB 3.0 не работают или работают медленно	<ul style="list-style-type: none">• Убедитесь, что компьютер поддерживает интерфейс USB 3.0.• Некоторые компьютеры оснащены портами USB 3.0, USB 2.0 и USB 1.1. Убедитесь, что используется подходящий порт.• Заново подсоедините восходящий кабель к компьютеру.• Заново подсоедините периферийные USB устройства (к нисходящему разъему).• Перезагрузите компьютер.
Работа беспроводных периферийных устройств USB прекращается при подключении устройства USB 3.0	Беспроводные периферийные устройства USB медленно отвечают или работают только при сокращении расстояния между ними и соответствующим приемником	<ul style="list-style-type: none">• Увеличьте расстояние между периферийными устройствами USB 3.0 и беспроводным приемником USB.• Установите беспроводной приемник USB как можно ближе к беспроводным периферийным устройствам USB.• Используя кабельный удлинитель USB, расположите приемник USB как можно дальше от порта USB 3.0.
Не работает USB	Функции USB отсутствуют	См. таблицу источников входного сигнала и подключения USB.



Приложение

Уведомления ФКС (только для США) и прочие нормативные требования

Для просмотра информации об уведомлениях ФКС и прочих нормативных требованиях посетите веб-сайт, посвященный выполнению нормативных требований, по адресу: https://www.dell.com/regulatory_compliance.

Обращение в компанию Dell

Для покупателей в США: позвоните по тел. 800-WWW-DELL (800-999-3355)

База данных продукции ЕС, в которой представлена маркировка энергоэффективности и информационный листок изделия

U2722D: <https://eprel.ec.europa.eu/qr/414149>

U2722DE: <https://eprel.ec.europa.eu/qr/414156>

 **ПРИМЕЧАНИЕ:** При отсутствии подключения к Интернету контактные данные можно посмотреть в счете, упаковочной ведомости, квитанции или каталоге продукции Dell.

Dell предоставляет несколько вариантов поддержки и обслуживания по Интернету и по телефону. Их доступность зависит от конкретной страны и изделия, поэтому некоторые услуги могут отсутствовать в вашем регионе.

Получение содержания поддержки для мониторов.

См. <https://www.dell.com/support/monitors>.

Обращение в компанию Dell по вопросам сбыта, технической поддержки или обслуживания покупателей.

1. Перейдите на веб-сайт <https://www.dell.com/support>.
2. Найдите свою страну или регион в раскрывающемся меню Выбор страны/ региона в правом нижнем углу страницы.
3. Нажмите Контакты возле раскрывающегося списка стран.
4. Выберите соответствующую услугу или ссылку на раздел поддержки, отвечающий вашим требованиям.
5. Выберите удобный для вас способ обращения в Dell.



Этот ярлык и информация предназначены только для Узбекистана

U2722D/U2722DX

Изготовитель:	DELL
Модель	U2722Dt
Класс энергоэффективности	A+
Энергопотребление во включенном состоянии Вт/см ²	0.01
Годовое энергопотребление во включенном состоянии кВт/ч в год	30
Потребление энергии в режиме ожидания Вт	0.22
Энергопотребление в выключенном состоянии Вт	0.18
Коэффициент мощности	0.74

U2722DE

Изготовитель:	DELL
Модель	U2722DEt
Класс энергоэффективности	A+
Энергопотребление во включенном состоянии Вт/см ²	0.01
Годовое энергопотребление во включенном состоянии кВт/ч в год	30
Потребление энергии в режиме ожидания Вт	0.24
Энергопотребление в выключенном состоянии Вт	0.21
Коэффициент мощности	0.74

