



Monitor Dell UltraSharp 27 - U2722D/U2722DX/U2722DE

Guia do usuário

Modelo: U2722D/U2722DX/U2722DE
Modelo regulatório: U2722Dt/U2722DEt



-  **NOTA:** Uma NOTA indica informações importantes que ajudam você a utilizar melhor o seu computador.
-  **CUIDADO:** Um CUIDADO indica dano potencial ao hardware ou perda de dados se as instruções não forem seguidas.
-  **ATENÇÃO:** Um ATENÇÃO indica um potencial de danos materiais, danos pessoais ou morte.

Copyright © 2021 Dell Inc. ou suas subsidiárias. Todos os direitos reservados. Dell, EMC e outras marcas comerciais são marcas comerciais da Dell Inc. ou de suas subsidiárias. Outras marcas comerciais podem ser marcas comerciais de seus respectivos proprietários.

2021 – 02

Rev. A00

Conteúdo

Instruções de Segurança	6
Sobre o seu monitor	7
Conteúdo do pacote	7
Características do produto	8
Identificando partes e controles	10
Vista frontal	10
Vista traseira	11
Vista de baixo	12
Especificações do Monitor	15
Especificações de resolução	17
Modos de exibição predefinidos	17
Modos DP Multi-Stream Transport (MST)	18
Modos de Transporte Multi-Stream (MST) USB-C (Apenas U2722DE)	18
Especificações elétricas	18
Características físicas	19
Características ambientais	21
Atribuições dos Pinos	22
Plug and play	30
Qualidade do monitor LCD e política de pixels	30
Ergonomia	30
Manuseando e movendo sua tela	32
Diretrizes de manutenção	33
Limpando o seu monitor	33
Configurando o Monitor	34
Conectando o suporte	34
Usando a inclinação, rotação e extensão vertical	37



Inclinação, rotação e Extensão vertical	37
Girando a Tela	37
Configurando as definições de exibição no seu computador após rotação	38
Organizando seus cabos	39
Conectando seu monitor	40
U2722D/U2722DX	41
U2722DE	43
Dell Power Button Sync (DPBS) (Sincronização do botão de energia Dell) (Apenas U2722DE)	46
Conectando o monitor para DPBS pela primeira vez	48
Usando a função DPBS.	49
Conectando o monitor para a função USB-C Multi-Stream Transport (MST)	51
Conectando o monitor para USB-C	52
Protegendo seu monitor com a trava Kensington (Opcional)	54
Removendo o suporte do monitor.	55
Montagem de parede (Opcional)	56
Operando o monitor	57
Ligue o monitor	57
Utilizando o controle joystick	57
Usando o Menu Launcher (Inicializador do Menu)	58
Botão do Painel- Frontal	60
Uso do menu de exibição na tela (OSD).	61
Usando a função de bloqueio OSD.	77
Configuração inicial	80
Mensagens de aviso OSD.	81
Configurando a resolução máxima	84
Multi-Monitor Sync (MMS)	85
Definição Multi-Monitor Sync (MMS) (Sincronização de vários monitores)	86
Configurando o KVM USB Switch (Alternar USB KVM) (Apenas U2722DE).	87
Configurando o Auto KVM (Apenas U2722DE)	90



Solução de problemas	92
Autoteste.	92
Diagnóstico incorporado.	93
Problemas comuns.	94
Problemas específicos do produto	96
Problemas específicos com Universal Serial Bus (USB)	99
Apêndice	100
Avisos da FCC (somente EUA) e outras informações regulamentares100
Como entrar em contato com a Dell.100
Banco de dados de produtos da UE para etiqueta de energia e ficha de informações do produto100



Instruções de Segurança

⚠ ATENÇÃO: O uso de controles, ajustes ou procedimentos diferentes dos especificados nesta documentação pode resultar em exposição a choques, riscos elétricos e/ou mecânicos.

- Coloque o monitor sobre uma superfície sólida e manuseie-o com cuidado. A tela é frágil e pode ser danificada caso derrubada ou atingida bruscamente
- Certifique-se que seu monitor é eletricamente compatível para operar com a voltagem disponível em sua localização.
- Mantenha o monitor em temperatura ambiente. Calor ou frio excessivo podem causar complicações no cristal líquido da tela.
- Não exponha o monitor a fortes vibrações ou condições de alto impacto. Por exemplo, não coloque o monitor dentro do porta malas de um carro.
- Desconecte o monitor quando não utilizá-lo por um extenso período de tempo.
- Para evitar choque elétrico, não tente remover nenhuma proteção ou tocar o interior do monitor.

Para obter informações sobre instruções de segurança, consulte Informações de Segurança, Ambientais e Regulamentares (ou SERI).



Sobre o seu monitor

Conteúdo do pacote



Seu monitor é enviado com os componentes mostrados na tabela abaixo. Se qualquer componente está faltando, entre em contato com a Dell. Para mais informações, ver

[Como entrar em contato com a Dell.](#)

NOTA: Alguns componentes podem ser opcionais e podem não ser enviados com seu monitor. Alguns recursos podem não estar disponíveis em alguns países.

	Exibição
	Suporte de elevação
	Base do suporte
	Cabo de alimentação (varia de acordo com o país)
	Cabo DisplayPort (DisplayPort para DisplayPort) (Apenas U2722D/U2722DE)
	Cabo USB Tipo C (A para C)
	Cabo USB Tipo C (C para C) (Apenas U2722DE)



	Cabo HDMI (Apenas U2722DX)
	<ul style="list-style-type: none"> • Guia de instalação rápida • Informação de Segurança, Ambiental e Reguladora • Relatório de calibração de fábrica

Características do produto

O monitor **Dell UltraSharp U2722D/U2722DX/U2722DE** tem uma matriz ativa, transistor de filme fino (TFT), tela de cristal líquido (LCD), e iluminação de fundo com LED. Os recursos do monitor incluem:

- 68,71 cm (27.0 pol) de área de visualização (medida na diagonal). Resolução 2560 x 1440 (16:9) e suporte de tela cheia para resoluções mais baixas.
- Amplos ângulos de visão com 100% de cor sRGB e Rec. 709 com Delta E<2 médio.
- Capacidade de ajuste para inclinação, giro e extensão vertical.
- Suporte removível e furos de montagem de 100 mm Video Electronics Standards Association (VESA™) para soluções de montagem flexíveis.
- O painel ultrafino minimiza a borda do painel no uso de vários monitores, facilitando a configuração com uma experiência de visualização elegante.
- Ampla conectividade digital com DP que ajuda a aprovar o seu monitor.
- Única fonte de alimentação USB tipo C para notebook compatível durante a recepção de sinais de vídeo e dados (Apenas U2722DE).
- As portas USB-C e RJ45 permitem uma experiência conectada à rede por um único cabo (Apenas U2722DE).
- Recurso plug and play, se suportado pelo seu sistema.
- Menu de opções exibidas na tela (OSD) para facilitar a configuração e a otimização da tela.
- Trava dos botões de energia e OSD.
- Slot de trava de segurança.
- ≤ 0,3 W em Modo desligado.
- Suporta o modo de seleção Picture by Picture (PBP).
- Permite ao usuário alternar a função USB KVM no modo PBP (Apenas U2722DE).



- O monitor foi projetado com o recurso Dell Power Button Sync (DPBS) para controlar o estado de energia do sistema do PC a partir do botão de energia do monitor (Apenas U2722DE).*
- O Monitor permite que vários monitores conectados em série via DisplayPort sincronizem um grupo predefinido de configurações OSD em segundo plano por Multi-Monitor Sync (MMS).
- Troca de Painel Premium para ficar sem preocupações.
- Otimize o conforto dos olhos com uma tela sem tremulação, minimizando a emissão de luz azul.
- O monitor usa o painel de luz azul baixa e está em conformidade com o TUV Rheinland (solução de hardware) no modelo de configuração de fábrica/ configuração de fábrica.
- Diminui o nível de luz azul pela tela e seus males para tornar o uso mais confortável para os seus olhos.
- O monitor adota tecnologia anti cintilação, que livra os olhos da cintilação visível, traz uma experiência de visão confortável e previne usuários de tensão ocular e fadiga.
- * O sistema de PC compatível com DPBS é a plataforma Dell OptiPlex 7090/3090 Ultra.

⚠ ATENÇÃO: NOTA: Os possíveis efeitos da emissão de luz azul do monitor a longo prazo podem causar danos aos olhos, incluindo fadiga ou fadiga visual digital.



Identificando partes e controles

Vista frontal

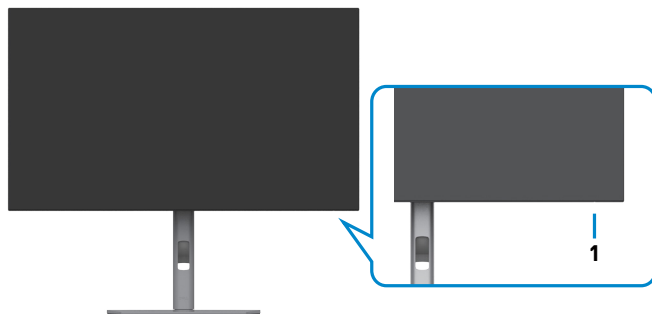

Rótulo	Descrição	Usar
1	Indicador de energia LED	A luz branca contínua indica que o monitor está ligado e funcionando normalmente. A luz branca piscando indica que o monitor está no modo de espera.



Vista traseira









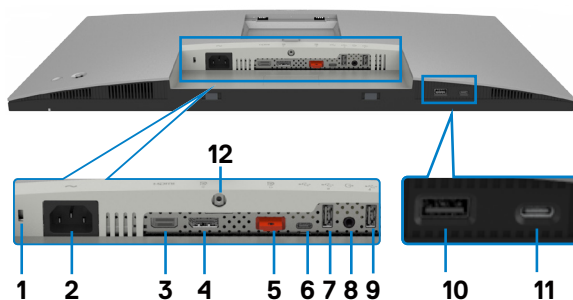

Rótulo	Descrição	Usar
1	Furos de montagem VESA (100 mm x 100 mm- atrás da tampa VESA acoplada)	Monte o monitor na parede usando o kit de montagem na parede compatível com VESA (100 mm x 100 mm).
2	Etiqueta regulamentar	Lista as aprovações regulatórias.
3	Botão de liberação do suporte	Solta o suporte do monitor.
4	Botão liga/desliga	Para ligar ou desligar o monitor.
5	Joystick	Use para controlar o menu OSD Para obter mais informações, consulte Operando o monitor .
6	Endereço Mac, código de barras, número de série e etiqueta de serviço	Consulte esta etiqueta se precisar entrar em contato com a Dell para obter suporte técnico. A etiqueta de serviço é um identificador alfanumérico exclusivo que permite o serviço técnico da Dell identificar os componentes de hardware no seu computador e acessar informações de garantia.
7	Slot de gerenciamento de cabos	Use para organizar os cabos colocando-os através do slot.





Vista de baixo

U2722D/U2722DX





Rótulo	Descrição	Usar
1	Slot da trava de segurança	Protege o monitor com trava do cabo de segurança (vendido separadamente).
2	 Cabo de alimentação	Conecte o cabo de alimentação.
3	 Porta HDMI	Conecte seu computador com o cabo HDMI.
4	 Conector DP (entrada)	Conecte o cabo DP de seu computador.
5	 Conector DP (saída) 	Saída DP para monitor compatível MST (transporte multi-stream). Para habilitar MST, consulte a instrução na seção “Conectando o Monitor para Função DP MST” . OBSERVAÇÃO: Remova o tampão de borracha quando utilizar o conector de saída DP.
6	 USB Tipo-C upstream	Conecta ao seu computador usando o cabo USB (Tipo A ao Tipo C ou Tipo C ao Tipo C). Quando o cabo estiver conectado, você pode usar os conectores USB downstream no seu monitor.
7,9,10	 USB Super speed 10 Gbps (USB 3.2 Gen2) (3)	Conecte seu dispositivo USB. Você pode usar essas portas somente depois de ter conectado o cabo USB (Tipo A ao Tipo C ou Tipo C ao Tipo C) do computador ao monitor. Porta com o ícone  bateria suporta o carregamento da bateria Rev. 1.2.





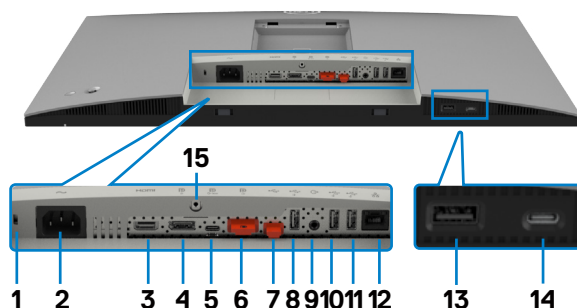







8  Porta de saída de linha de áudio		Conecte caixas de som para reproduzir áudio através do HDMI ou dos canais de áudio DisplayPort Possui suporte apenas para áudio em dois canais. OBSERVAÇÃO: A porta de saída de linha de áudio não suporta fones de ouvido.
11  Porta USB Tipo C downstream		Porta com o ícone  suporta 5 V/ 3 A. Conecte seu dispositivo USB. Você pode usar essas portas somente depois de ter conectado o cabo USB (Tipo A ao Tipo C do Tipo C ao Tipo C) do computador ao monitor.
12 Trava de suporte		Trave o suporte no monitor usando um parafuso M3 x 8 mm (parafuso não incluído).

U2722DE



Rótulo	Descrição	Usar
1	Slot da trava de segurança	Protege o monitor com trava do cabo de segurança (vendido separadamente).
2  Cabo de alimentação		Conecte o cabo de alimentação.
3 HDMI Porta HDMI		Conecte seu computador com o cabo HDMI.
4  Conector DP (entrada)		Conecte o cabo DP de seu computador.



5	 <p>Conector USB-C (Vídeo + Dados)</p>	<p>Conecte ao seu computador usando o cabo USB Tipo C. A porta USB Tipo C oferece a taxa de transferência mais rápida e o modo alternativo com DP 1,4 suporta resolução máxima de 2560 x 1440 a 60Hz PD 20V/4,5A, 15V/3A 9V/3A, 5V/3A.</p> <p>OBSERVAÇÃO: O USB Tipo C não é suportado nas versões do Windows anteriores ao Windows 10.</p>
6	 <p>Conector DP (saída)</p> 	<p>Saída DP para monitor compatível MST (transporte multi-stream). Para habilitar MST, consulte a instrução na seção “Conectando o Monitor para Função DP MST”.</p> <p>OBSERVAÇÃO: Remova o tampão de borracha quando utilizar o conector de saída DP.</p>
7	 <p>USB-C upstream</p> 	<p>Conecta ao seu computador usando o cabo USB (Tipo A ao Tipo C ou Tipo C ao Tipo C).</p> <p>Quando o cabo estiver conectado, você pode usar os conectores USB downstream no seu monitor.</p> <p>OBSERVAÇÃO: Remova o tampão de borracha quando utilizar o conector de USB-C.</p>
8,10 11,13	 <p>USB Super speed 10 Gbps (USB 3.2 Gen2) (4)</p>	<p>Conecte seu dispositivo USB. Você pode usar essas portas somente depois de ter conectado o cabo USB (Tipo A ao Tipo C ou Tipo C ao Tipo C) do computador ao monitor. Porta com o ícone  bateria suporta o carregamento da bateria Rev. 1.2.</p>
9	 <p>Porta de saída de linha de áudio</p>	<p>Conecte caixas de som para reproduzir áudio através do HDMI ou dos canais de áudio DisplayPort</p> <p>Possui suporte apenas para áudio em dois canais.</p> <p>OBSERVAÇÃO: A porta de saída de linha de áudio não suporta fones de ouvido.</p>
12	 <p>Conector RJ-45</p>	<p>Conecte-se à Internet. Você somente pode navegar na Internet via RJ45 depois de conectar o cabo USB (Tipo-A ao Tipo-C ou Tipo-C ao Tipo-C) do computador ao monitor.</p>
14	 <p>Porta USB Tipo C downstream</p>	<p>Porta com o ícone  suporta 5 V/ 3 A.</p> <p>Conecte seu dispositivo USB. Você pode usar essas portas somente depois de ter conectado o cabo USB (Tipo A ao Tipo C do Tipo C ao Tipo C) do computador ao monitor.</p>
15	<p>Trava de suporte</p>	<p>Trave o suporte no monitor usando um parafuso M3 x 8 mm (parafuso não incluído).</p>



Especificações do Monitor

Modelo	U2722D/U2722DX	U2722DE
Tipo de tela	Matriz ativa - LCD TFT	
Tipo de painel	Tecnologia In-plane switching	
Proporção	16:9	
Dimensões da imagem visível		
Diagonal	68,47 cm (27 pol.)	
Área ativa		
Horizontal	596,74 mm (23,49 pol.)	
Vertical	335,66 mm (13,22 pol.)	
Área	200301,74 mm ² (310,47 pol. ²)	
Espaçamento de pixel	0,2331 (H) mm x 0,2331 (V) mm	
Pixel por polegada (PPI)	108,78	
Ângulo de visão		
Horizontal	178° (típico)	
Vertical	178° (típico)	
Brilho	350 cd/m ² (típico)	
Relação de contraste	1000 a 1 (típico)	
Revestimento da tela	Tratamento antirreflexo do polarizador frontal (3H) revestimento duro	
Luz de fundo	LED	
Tempo de resposta (cinza a cinza)	5 ms (rápido) 8 ms (Modo NORMAL)	
Profundidade de cor	1070 millones de colores	
Gama de cores*	100% sRGB 100% Rec. 709 95% DCI-P3	
Precisão de calibração	Delta E < 2 (média) (sRGB, Rec. 709)	



Conectividade	<ul style="list-style-type: none"> • 1 x DP 1.4 (HDCP1.4) • 1 x HDMI1.4 • 1 x USB Tipo-C (USB 3.2 Gen2, 10 Gbps) porta upstream (Apenas dados) • 1 x DP (saída) • 1 x linha de áudio analógica 2,0 de saída (tomada 3,5 mm) • 2 x USB-A (USB 3.2 Gen2, 10Gbps) downstream <p>Acesso rápido:</p> <ul style="list-style-type: none"> • 1 x USB-A (USB 3.2 Gen2, 10 Gbps) com BC 1.2 • 1 x USB-C (USB 3.2 Gen2, 10Gbps, 15 W) downstream 	<ul style="list-style-type: none"> • 1 x DP 1.4 (HDCP1.4) • 1 x HDMI1.4 • 1 x USB Tipo-C (DP 1.4, PD: 90W, switch de 2/4 pistas USB 3.2 Gen2, 10 Gbps) • 1 x USB Tipo-C (USB 3.2 Gen2, 10 Gbps) porta upstream • 1 x DP (saída) • 1 x linha de áudio analógica 2,0 de saída (tomada 3,5 mm) • 3 x USB-A (USB 3.2 Gen2, 10Gbps) downstream • 1 x RJ45 <p>Acesso rápido:</p> <ul style="list-style-type: none"> • 1 x USB-A (USB 3.2 Gen2, 10Gbps) com BC 1.2 • 1 x USB-C (USB 3.2 Gen2, 10Gbps, 15 W) downstream
Largura da borda (borda do monitor até a área ativa)		
Cima	7,30 mm	
Esquerda/Direita	7,30 mm	
Baixo	9,05 mm	
Ajustabilidade		
Suporte ajustável em altura	150 mm	
Inclinação	-5° a 21°	
Pivô	-45° a 45°	
Eixo	-90° a 90°	
Gerenciamento de cabos	Sim	
Compatibilidade do Dell Display Manager (DDM)	Organização fácil e outros recursos principais	
Segurança	Slot da trava de segurança (Trava para cabos vendida separadamente)	

* Somente no painel nativo, na predefinição do Modo personalizado.



Especificações de resolução

Intervalo de varredura horizontal	30 kHz a 90 kHz
Intervalo de varredura vertical	49 Hz a 76 Hz
Resolução máxima predefinida	2560 x 1440 a 60 Hz
Capacidade de conexões de vídeo (HDMI)	480i, 480p, 576i, 560p, 720p, 1080i, 1080p
Capacidade de conexões de vídeo (Modo alternativo DP & USB Tipo-C)	480p, 560p, 720p, 1080p

Modos de exibição predefinidos

Modo de exibição	Frequência horizontal (kHz)	Frequência vertical (Hz)	Pixel Clock (MHz)	Polarização do sinal (Horizontal/Vertical)
IBM, 720 x 400	31,47	70,08	28,32	-/+
VESA, 640 x 480	31,47	59,94	25,18	-/-
VESA, 640 x 480	37,50	75,00	31,50	-/-
VESA, 800 x 600	37,88	60,32	40,00	+/+
VESA, 800 x 600	46,88	75,00	49,50	+/+
VESA, 1024 x 768	48,36	60,00	65,00	-/-
VESA, 1024 x 768	60,02	75,03	78,75	+/+
VESA, 1152 x 864	67,50	75,00	108,00	+/+
VESA, 1280 x 1024	63,98	60,02	108,00	+/+
VESA, 1280 x 1024	79,98	75,02	135,00	+/+
VESA, 1600 x 1200	75,00	60,00	162,00	+/+
CTA, 1920 x 1080	67,50	60,00	148,50	+/+
VESA, 1920 x 1200	74,04	59,95	154,00	+/-
VESA, 2048 x 1080	66,66	59,98	147,18	+/-
VESA, 2048 x 1080	26,37	24,00	58,23	+/-
CVR, 2560 x 1440	88,79	59,95	241,50	+/-



Modos DP Multi-Stream Transport (MST)

Monitor de Fonte MST	O número máximo de monitores externos que podem ser suportados
	2560 x 1440 a 60 Hz
2560 x 1440 a 60 Hz	2

OBS.: Resolução máxima do monitor externo suportado é 2560 x 1440 a 60 Hz apenas.

Modos de Transporte Multi-Stream (MST) USB-C (Apenas U2722DE)

Informação da Tela OSD: Taxa de link (atual)	O número máximo de monitores externos que podem ser suportados
	2560 x 1440 a 60 Hz
HBR3	2
HBR2	1

Especificações elétricas

Modelo	U2722D	U2722DX	U2722DE
Sinais de entrada de vídeo	<ul style="list-style-type: none"> Sinal de vídeo digital para cada linha diferencial Por linha diferencial com impedância de 100 ohm Suporte para entrada de sinal DP/HDMI/USB-C (Apenas U2722DE) 		
Tensão de entrada/frequência/corrente	100-240 VAC/50 ou 60 Hz \pm 3 Hz/1,6 A (máximo)		100-240 VAC/50 ou 60 Hz \pm 3 Hz/2,4 A (máximo)
Corrente de partida	120 V: 30 A (Máx.) 240 V: 60 A (Máx.) A corrente de irrupção é medida a uma temperatura ambiente de 0°C.		20 V: 42 A (Máx.) 240 V: 80 A (Máx.) A corrente de irrupção é medida a uma temperatura ambiente de 0°C.
Consumo de energia	0,3 W (Modo desligado) ¹ 0,3 W (Modo de espera) ¹ 20 W (Modo ligado) ¹ 74 W (Máx.) ² 16,11 W (P _{on}) ³ 51,39 W (TEC) ³	74 W (Máx.) ² 16,11 W (P _{on}) ³ 51,39 W (TEC) ³	0,3 W (Modo desligado) ¹ 0,3 W (Modo de espera) ¹ 20,4 W (Modo ligado) ¹ 197 W (Máx.) ² 20,32 W (P _{on}) ³ 66,74 W (TEC) ³



¹ Conforme definido na UE 2019/2021 e na UE 2019/2013 (Apenas U2722D/U2722DE).

² Brilho máximo e configuração de contraste com carga máxima de energia em todas as portas USB.

³ P_{on} : Consumo de Energia de modo ligado como definido na versão Energy Star 8.0.
TEC: Consumo total de energia em kWh como definido na versão Energy Star 8.0.



Este documento é apenas informativo e reflete o desempenho em laboratório. Seu produto pode funcionar de modo diferente, dependendo do software, componentes e periféricos que você encomendou e não terá nenhuma obrigação de atualizar essas informações. Assim, o cliente não deve confiar nesta informação na tomada de decisões sobre as tolerâncias elétrica ou de outra forma. Nenhuma garantia quanto à precisão ou integridade é expressa ou implícita.

 **OBSERVAÇÃO: Este monitor é certificado pela ENERGY STAR.**



Este produto está qualificado para o ENERGY STAR nas configurações padrão de fábrica, que podem ser restauradas pela função “Reset de Fábrica” no menu OSD. Alterar as configurações padrão de fábrica ou ativar outros recursos pode aumentar o consumo de energia, que pode exceder o limite especificado pela ENERGY STAR.

Características físicas

Modelo	U2722D/U2722DX	U2722DE
Tipo de conector	<ul style="list-style-type: none">• Conector DP (entrada DP e saída DP)• HDMI conector• Saída da linha de áudio• Conector upstream (USB 3.2 Gen2, 10 Gbps) USB-C• Conector de downstream (USB 3.2 Gen2, 10 Gbps) USB-A x 3 (Portas com ícone  de bateria suporta BC1,2)• Conector de downstream (USB 3.2 Gen2, 10 Gbps, 15W) USB-C	<ul style="list-style-type: none">• Conector DP (entrada DP e saída DP)• HDMI conector• USB Tipo C conector• Saída da linha de áudio• Conector upstream (USB 3.2 Gen2, 10 Gbps) USB-C• Conector de downstream (USB 3.2 Gen2, 10 Gbps) USB-A x 4 (Portas com ícone  de bateria suporta BC1,2)• RJ45 conector• Conector de downstream (USB 3.2 Gen2, 10 Gbps, 15W) USB-C



<p>Tipo de cabo de sinal</p> <p>Cabo DP para DP 1,8 M (Apenas U2722D/U2722DE)</p> <p>Cabo HDMI 1,8 M (Apenas U2722DX)</p> <p>Cabo USB 3.2 Gen2 C para C 1,0 M (Apenas U2722DE)</p> <p>Cabo USB 3.2 Gen2 A para C 1,0 M</p>		
Dimensões (com suporte)		
Altura (estendida)	535,13 mm (21,07 pol.)	
Altura (comprimido)	385,13 mm (15,16 pol.)	
Largura	611,34 mm (24,07 pol.)	
Profundidade	185,00 mm (7,28 pol.)	
Dimensões (sem suporte)		
Altura	352,01 mm (13,86 pol.)	
Largura	611,34 mm (24,07 pol.)	
Profundidade	49,50 mm (1,95 pol.)	
Dimensões do suporte		
Altura (estendida)	428,30 mm (16,86 pol.)	
Altura (comprimido)	381,50 mm (15,02 pol.)	
Largura	268,00 mm (10,55 pol.)	
Profundidade	185,00 mm (7,28 pol.)	
Peso		
Peso com embalagem	9,62 kg (21,21 lb)	10,01 kg (22,06 lb)
Peso com montagem do suporte e cabos	6,61 kg (14,57 lb)	7,02 kg (15,47 lb)
Peso sem montagem do suporte (para considerações sobre montagem na parede ou montagem VESA - sem cabos)	4,38 kg (9,66 lb)	4,78 kg (10,54 lb)
Peso da montagem do suporte	1,81 kg (3,99 lb)	



Características ambientais

Normas em conformidade	
<ul style="list-style-type: none">• Monitor com certificação ENERGY STAR• EPEAT registrado quando aplicável. O registro EPEAT varia por país. Ver https://www.epeat.net para o status de registro pelo país.• Monitores certificados TCO e TCO Edge.• Conforme com RoHS• Monitor livre de BFR/PVC (excluindo os cabos externos)• Atende aos requisitos atuais de vazamento da NFPA 99• Vidro sem arsênio e sem mercúrio para o painel apenas	
Temperatura	
Operação	0°C a 40°C (32°F a 104°F)
Não operacional	-20°C a 60°C (-4°F a 140°F)
Umidade	
Operação	10% a 80% (sem condensação)
Não operacional	5% a 90% (sem condensação)
Altitude	
Operação	5,000 m (16,404 pés) (máximo)
Não operacional	12,192 m (40,000 pés) (máximo)
Dissipação térmica	
U2722D/U2722DX	252,50 BTU/hora (Máximo) 68,24 BTU/hora (Modo ligado)
U2722DE	672,19 BTU/hora (Máximo) 68,24 BTU/hora (Modo ligado)



Atribuições dos Pinos

Conector DP (entrada)

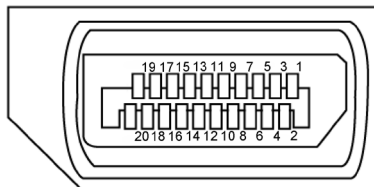

Número do pin	Lado 20 pinos do cabo de sinal Conectado
1	ML3(n)
2	GND
3	ML3(p)
4	ML2(n)
5	GND
6	ML2(p)
7	ML1(n)
8	GND
9	ML1(p)
10	ML0(n)
11	GND
12	ML0(p)
13	CONFIG1
14	CONFIG2
15	AUX CH (p)
16	GND
17	AUX CH (n)
18	Detecção Hot Plug
19	Retornar
20	DP_PWR



Conector DP (saída)

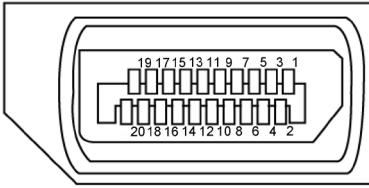

Número do pin	Lado 20 pinos do cabo de sinal Conectado
1	ML0(p)
2	GND
3	ML0(n)
4	ML1(p)
5	GND
6	ML1(n)
7	ML2(p)
8	GND
9	ML2(n)
10	ML3(p)
11	GND
12	ML3(n)
13	CONFIG1
14	CONFIG2
15	AUX CH (p)
16	GND
17	AUX CH (n)
18	Detecção Hot Plug
19	Retornar
20	DP_PWR



Conector HDMI

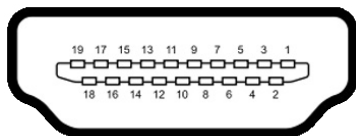

Número do pin	Lado 19 pinos do cabo de sinal Conectado
1	TMDS DATA 2+
2	TMDS DATA 2 SHIELD
3	TMDS DATA 2-
4	TMDS DATA 1+
5	TMDS DATA 1 SHIELD
6	TMDS DATA 1-
7	TMDS DATA 0+
8	TMDS DATA 0 SHIELD
9	TMDS DATA 0-
10	TMDS CLOCK+
11	TMDS CLOCK SHIELD
12	TMDS CLOCK-
13	CEC
14	Reservado (N.C. no dispositivo)
15	DDC CLOCK (SCL)
16	DDC DATA (SDA)
17	DDC/CEC TERRA
18	+5 V POWER
19	HOT PLUG DETECT



Conector USB do Tipo C

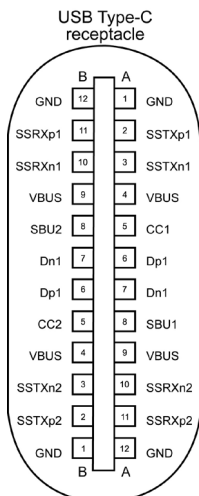



typically connected to a charger through a Type-C cable

Pino	Sinal	Pino	Sinal
A1	GND	B12	GND
A2	SSTXp1	B11	SSRXp1
A3	SSTXn1	B10	SSRXn1
A4	VBUS	B9	VBUS
A5	CC1	B8	SBU2
A6	Dp1	B7	Dn1
A7	Dn1	B6	Dp1
A8	SBU1	B5	CC2
A9	VBUS	B4	VBUS
A10	SSRXn2	B3	SSTXn2
A11	SSRXp2	B2	SSTXp2
A12	GND	B1	GND





Interface Bus Serial Universal (USB) (U2722D/U2722DX)

Esta seção fornece a você informações sobre as portas USB disponíveis em seu monitor.

 **OBSERVAÇÃO:** Até 2 A na porta downstream USB (porta com o ícone  bateria) com carregamento da bateria Rev. 1,2 dispositivos de conformidade; até 0,9 A nas outras portas downstream USB; Até 3 A na porta downstream USB Tipo-C (porta com ícone ) com dispositivos de conformidade de 5 V/3 A. Seu computador tem as seguintes portas USB:

- 1 upstream - na parte traseira.
- 4 downstream - 2 na parte inferior, 2 na parte traseira.

Porta de carregamento de energia - as portas com o ícone de bateria  suportam a capacidade de carregamento rápido atual se o dispositivo for compatível com BC 1,2. A porta downstream USB Tipo-C com o ícone  suporta a capacidade de carregamento rápido de corrente se o dispositivo for compatível com 5V/3A.

 **OBSERVAÇÃO:** As portas USB do monitor funcionam apenas quando o monitor está ligado ou no Modo de espera. Ligado no Modo de espera, se o cabo USB ((Tipo A ao Tipo C ou Tipo C ao Tipo C)) estiver conectado, as portas USB podem funcionar normalmente. Caso contrário, siga a configuração OSD de carregamento USB, se a configuração estiver “Ligado no modo de espera”, o USB funcionará normalmente; caso contrário, o USB será desativado. Se você desligar o monitor e depois ligá-lo, os periféricos conectados podem levar alguns segundos para retomar a funcionalidade normal.

Super speed USB 10 Gbps (USB 3.2 Gen2) Dispositivo

Velocidade de transferência	Taxa de dados	Consumo máximo de energia (cada porta)
Super speed+	10 Gbps	4,5 W
Super speed	5 Gbps	4,5 W



USB 2.0 Dispositivo

Velocidade de transferência	Taxa de dados	Consumo máximo de energia (cada porta)
Alta velocidade	480 Mbps	2,5 W
Velocidade máxima	12 Mbps	2,5 W
Velocidad baja	1,5 Mbps	2,5 W





Interface Bus Serial Universal (USB) (U2722DE)

Esta seção fornece a você informações sobre as portas USB disponíveis em seu monitor.

 **OBSERVAÇÃO:** Até 2 A na porta downstream USB (porta com o ícone  bateria) com carregamento da bateria Rev. 1,2 dispositivos de conformidade; até 0,9 A nas outras portas downstream USB; Até 3 A na porta downstream USB Tipo-C (porta com ícone ) com dispositivos de conformidade de 5 V/3 A. Seu computador tem as seguintes portas USB:

- 2 upstream - na parte traseira.
- 5 downstream - 2 na parte inferior, 3 na parte traseira.

Porta de carregamento de energia - as portas com o ícone de bateria  suportam a capacidade de carregamento rápido atual se o dispositivo for compatível com BC 1,2. A porta downstream USB Tipo-C com o ícone  suporta a capacidade de carregamento rápido de corrente se o dispositivo for compatível com 5V/3A.

 **OBSERVAÇÃO:** As portas USB do monitor funcionam apenas quando o monitor está ligado ou no Modo de espera. Ligado no Modo de espera, se o cabo USB ((Tipo A ao Tipo C ou Tipo C ao Tipo C)) estiver conectado, as portas USB podem funcionar normalmente. Caso contrário, siga a configuração OSD de Outro carregamento USB, se a configuração estiver “Ligado no modo de espera”, o USB funcionará normalmente; caso contrário, o USB será desativado. Se você desligar o monitor e depois ligá-lo, os periféricos conectados podem levar alguns segundos para retomar a funcionalidade normal.

Super speed USB 10 Gbps (USB 3.2 Gen2) Dispositivo

Velocidade de transferência	Taxa de dados	Consumo máximo de energia (cada porta)
Super speed+	10 Gbps	4,5 W
Super speed	5 Gbps	4,5 W
Alta velocidade *	480 Mbps	2,5 W
Velocidade máxima *	12 Mbps	2,5 W

 **NOTA:** Velocidade do dispositivo quando Alta Resolução é selecionada.

USB 2.0 Dispositivo

Velocidade de transferência	Taxa de dados	Consumo máximo de energia (cada porta)
Alta velocidade	480 Mbps	2,5 W
Velocidade máxima	12 Mbps	2,5 W
Velocidad baja	1,5 Mbps	2,5 W



Porta downstream USB 3.2 Gen2 (10Gbps) (inferior)

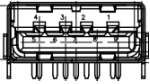

Número do PIN	Nome do Sinal
1	VBUS
2	D-
3	D+
4	GND
5	StdB_SSTX-
6	StdB_SSTX+
7	GND_DRAIN
8	StdB_SSRX-
9	StdB_SSRX+
Concha	Escudo

Porta downstream USB 3.2 Gen2 (10Gbps) (traseira)

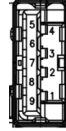

Número do PIN	Nome do Sinal
1	VBUS
2	D-
3	D+
4	GND
5	StdA_SSRX-
6	StdA_SSRX+
7	GND_DRAIN
8	StdA_SSTX-
9	StdA_SSTX+
Concha	Escudo

Porta RJ45 (lado do conector) (Apenas U2722DE)

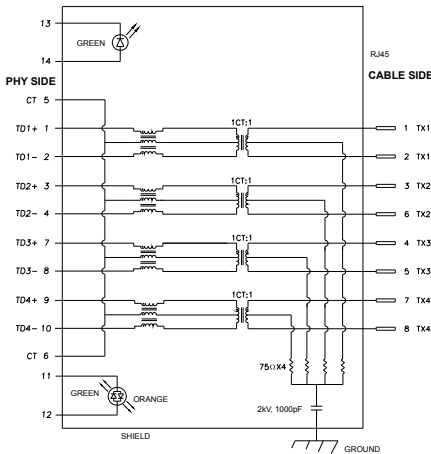

Pino	Sinal	Pino	Sinal
1	TD1 +	8	TD3 -
2	TD1 -	9	TD4 +
3	TD2 +	10	TD4 -
4	TD2 -	11	GREEN_OR-ANGE
5	CT	12	GREEN_OR-ANGE
6	CT	13	GREEN
7	TD3 +	14	GREEN



Instalação do driver

Instale o driver do Controlador Ethernet Realtek USB GBE disponível para o seu sistema. Está disponível para download em <https://www.dell.com/support> na seção “Driver e download”.

Taxa de dados da rede (RJ45) via USB-C em 1000 Mbps.

OBSERVAÇÃO: Essa porta LAN é compatível com 1000Base-T IEEE 802.3az, suportando Endereço Mac (impresso na etiqueta do modelo) Pass-thru, Wake-on-LAN (WOL) no modo de espera (apenas S3) e função de Boot PXE, esses três recursos dependem de Configuração do BIOS e versão do sistema operacional.

Status do LED do conector RJ45 (Apenas U2722DE):

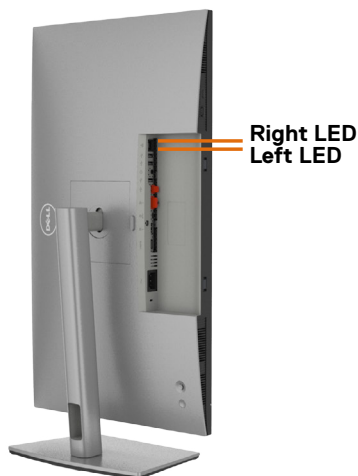

LED	Cor	Descrição
LED direito	Âmbar ou verde	Indicador de velocidade: <ul style="list-style-type: none">• Âmbar ativado - 1000 Mbps• Verde ativado - 100 Mbps• Desligado - 10 Mbps
LED esquerdo	Verde	Indicador de Link / Atividade: <ul style="list-style-type: none">• Piscando - atividade na porta.• Verde ativado - o link está sendo estabelecido.• Desligado - O link não está estabelecido.

OBSERVAÇÃO: O cabo RJ45 é um acessório padrão não incluído na caixa.



Plug and play

Você pode instalar o monitor em qualquer sistema compatível com Plug-and-Play. O monitor fornece automaticamente ao sistema do computador seus dados estendidos de identificação de exibição (EDID) usando os protocolos de canal de dados de exibição (DDC) para que o computador possa se configurar e otimizar as definições do monitor. A maioria das instalações dos monitores é automática; você pode selecionar configurações diferentes, se desejar. Para obter mais informações sobre como alterar as configurações do monitor, consulte [Operando o monitor](#).

Qualidade do monitor LCD e política de pixels

Durante o processo de fabricação do monitor LCD, não é incomum que um ou mais pixels fiquem fixos em um estado imutável que é difícil de ver e que não afeta a qualidade ou a usabilidade da tela. Para obter mais informações sobre a política de pixels do monitor LCD, consulte o site de suporte da Dell em: <https://www.dell.com/pixelguidelines>.

Ergonomia

⚠ CUIDADO: Uso impróprio ou prolongado do teclado pode resultar em ferimentos

⚠ CUIDADO: Ver a tela do monitor por períodos extensos de tempo pode resultar em cansaço visual.

Para conforto e eficiência, observar as seguintes orientações quanto a colocação e utilização da estação de trabalho:

- Posicione o seu computador para que o monitor e teclado estejam diretamente a sua frente enquanto trabalha. Estantes específicas estão disponíveis comercialmente para ajudá-lo a corretamente posicionar seu teclado.
- Para reduzir o risco de fadiga ocular e dor no pescoço/braço/costas/ombros ao usar o monitor por longos períodos, sugerimos que você:
 1. Defina a distância da tela entre 20 a 28 pol. (50 - 70 cm) dos seus olhos.
 2. Pisque frequentemente para umedecer ou molhar os olhos com água após uso prolongado do monitor.
 3. Faça pausas regulares e frequentes por 20 minutos a cada duas horas.
 4. Desvie o olhar do monitor e observe um objeto distante a 20 pés de distância por pelo menos 20 segundos durante os intervalos.
 5. Faça alongamentos para aliviar a tensão no pescoço, braço, costas e ombros durante os intervalos.
- Certifique-se que a tela do monitor está na altura de seus olhos ou ligeiramente abaixo enquanto estiver sentado em frente ao monitor.
- Ajuste a inclinação do monitor e suas configurações de contraste e brilho.



- Ajuste a luz ambiente do seu cômodo (como luzes, lâmpadas de mesa, cortinas ou blecautes em janelas) para minimizar reflexos e brilho intenso na tela do monitor.
- Use uma cadeira que forneça bom apoio para a parte inferior das costas.
- Mantenha seu antebraço horizontalmente em relação ao pulso, em uma posição neutra e confortável enquanto utilizar o teclado ou mouse.
- Sempre deixe espaço para repousar suas mãos enquanto utilizar o teclado ou mouse.
- Permita a parte superior dos braços repousar naturalmente em ambos os lados.
- Certifique-se que seus pés estão descansando no chão.
- Enquanto estiver sentado, certifique-se que o peso das suas pernas estão apoiados em seus pés e não na parte frontal de seu assento. Ajuste a altura de sua cadeira ou utilize um apoio para os pés se necessário para manter uma boa postura.
- Varie suas atividades de trabalho. Tente organizar seu trabalho para que você não precise sentar e trabalhar por extensos períodos de tempo. Tente ficar em pé ou levantar e caminhar em intervalos regulares.
- Mantenha a área embaixo de sua mesa livre de obstruções e cabos que podem interferir com o conforto sentado ou apresentar uma possível risco de tropeço.

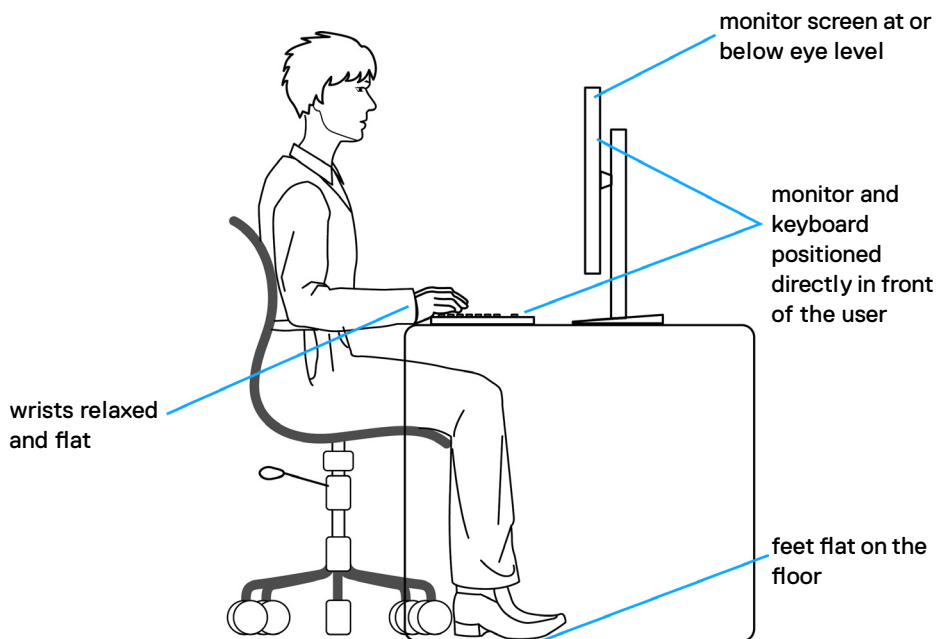

Manuseando e movendo sua tela.

Para garantir que o monitor seja manuseado com segurança ao levantar ou movê-lo, siga as orientações mencionadas abaixo:

- Antes de mover ou erguer seu monitor, desligue seu computador e o monitor.
- Desconecte todos os cabos do monitor.
- Coloque o monitor na caixa de origem com os materiais originais da embalagem.
- Segure firmemente a parte inferior e o lado do monitor sem aplicar pressão excessiva ao levantar ou movê-lo.

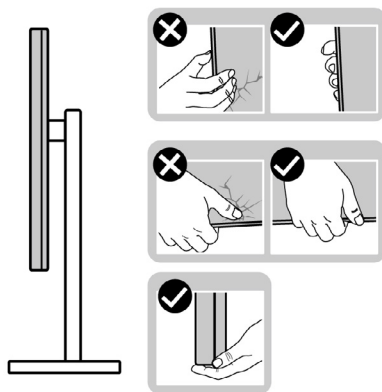

- Ao levantar ou mover o monitor, certifique-se que a tela está voltada para o outro lado e não pressione a área da tela para evitar arranhões ou dano.

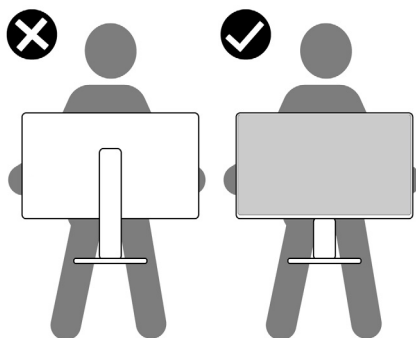

- Ao transportar o monitor evite qualquer choque repentino ou vibração nele.



- Ao levantar ou mover o monitor, não coloque o monitor de cabeça para baixo enquanto estiver segurando o suporte ou base do suporte. Isso pode resultar em dano acidental ao monitor ou lesão pessoal.

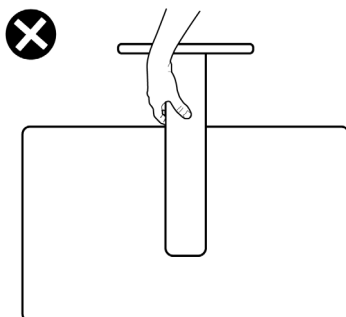

Diretrizes de manutenção

Limpando o seu monitor

⚠ ATENÇÃO: Antes de limpar o monitor, desconecte o cabo de energia do monitor da tomada.

⚠ CUIDADO: Leia e siga as [Instruções de Segurança](#) antes de limpar o monitor.



Para práticas recomendadas, siga estas instruções na lista abaixo ao desembalar, limpar ou manusear o monitor:

- Para limpar a tela antiestática, umedeça levemente um pano macio e limpo com água. Se possível, use um tecido especial para limpeza de tela ou solução adequada para o revestimento anti-estático. Não utilize benzina, diluente, amônia, produtos de limpeza abrasivos ou ar comprimido.
- Use um pano macio levemente umedecido para limpar o monitor. Evite usar qualquer tipo de detergente pois alguns detergentes deixam um filme leitoso no monitor.
- Se você notar pó branco ao desembalar o monitor, limpe-o com um pano.
- Manuseie seu monitor com cuidado, pois um monitor de cor mais escura pode ser arranhado e mostrar marcas de desgaste brancas mais do que um monitor de cor mais clara.
- Para ajudar a manter a melhor qualidade de imagem em seu monitor, use um protetor de tela que muda dinamicamente e desligue o monitor quando não estiver em uso.



Configurando o Monitor

Conectando o suporte

-  **NOTA:** O suporte e a base do suporte são desconectados quando o monitor é enviado de fábrica.
-  **NOTA:** As seguintes instruções só são aplicáveis para o suporte que foi enviado com seu monitor. Se você estiver conectando um suporte que foi adquirido de qualquer outra origem, siga as instruções de montagem que foram incluídas com o suporte.

Para conectar o suporte do monitor:

1. Abra a aba frontal da caixa para obter o elevador e a base do suporte.

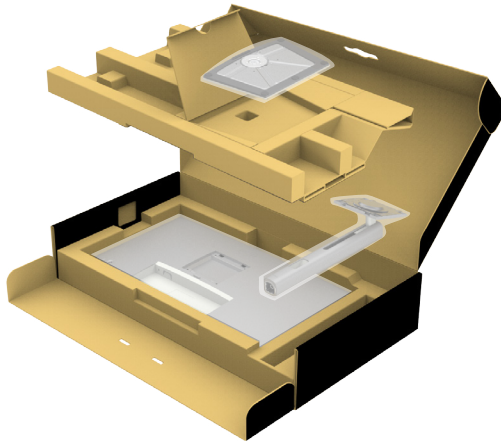

2. Alinhe e coloque a base do suporte no suporte.
3. Abra o suporte de parafuso na parte de baixo do suporte e gire-o em sentido horário para segurar a montagem do suporte.



4. Feche o suporte de parafuso.

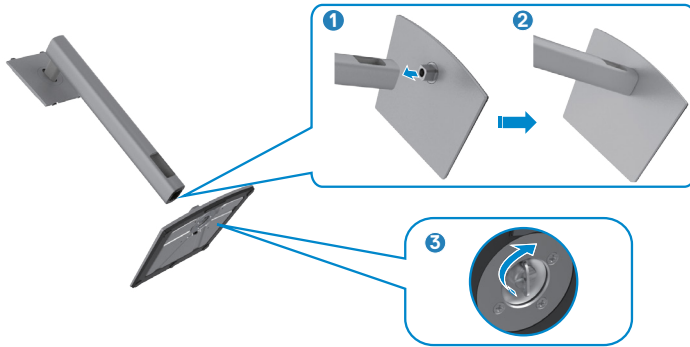

5. Abra a cobertura de proteção do monitor para acessar a placa VESA no monitor.

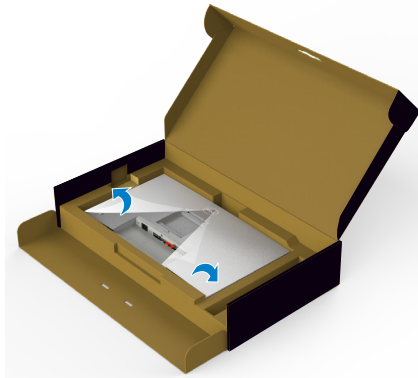

6. Deslize as abas na base do suporte para as aberturas da parte de baixo do monitor e pressione o suporte para encaixá-lo.

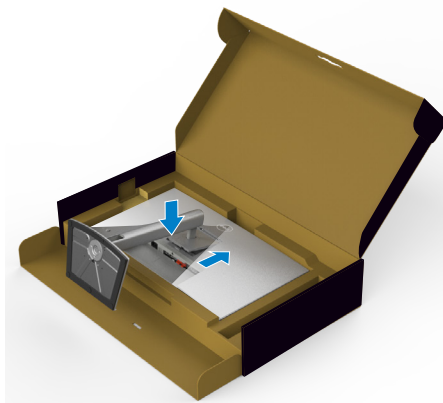

7. Segure a base do suporte e erga o monitor com cuidado, então coloque-o em uma superfície plana.

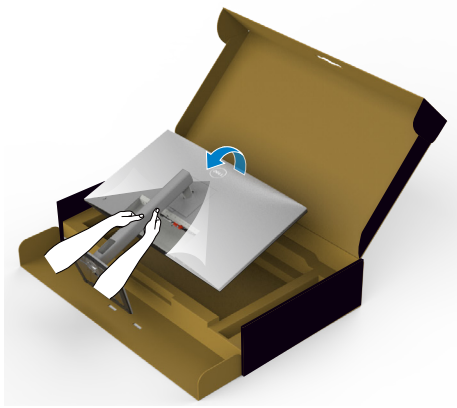

NOTA: Segure a base do suporte firmemente ao levantar o monitor para evitar qualquer dano acidental.

8. Erga a cobertura de proteção do monitor.

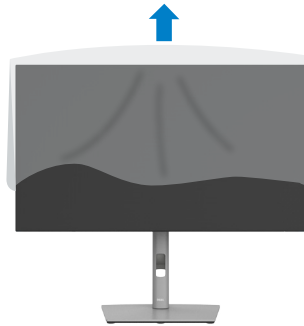

Usando a inclinação, rotação e extensão vertical

OBSERVAÇÃO: As seguintes instruções só são aplicáveis para o suporte que foi enviado com seu monitor. Se você estiver conectando um suporte que foi adquirido de qualquer outra origem, siga as instruções de montagem que foram incluídas com o suporte.

Inclinação, rotação e Extensão vertical

Com o suporte conectado ao monitor, você pode inclinar o monitor para obter o ângulo de visualização mais confortável.

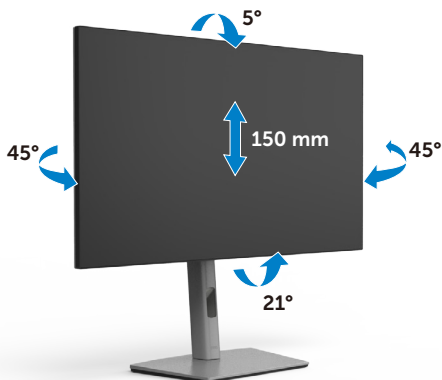



OBSERVAÇÃO: O suporte é desencaixado quando o monitor é enviado da fábrica.

Girando a Tela

Antes de girar a tela, alargue a tela verticalmente até o topo da base do suporte e então incline a tela para trás até o máximo, para evitar acertar a parte de baixo da tela.



-  **NOTA:** Para alternar a configuração de exibição no seu computador Dell entre panorama e retrato ao rodar a tela, faça o download e instale os drivers gráficos mais recentes. Para fazer o download vá para <https://www.dell.com/support/drivers> e procure pelo driver apropriado.
-  **NOTA:** Quando a exibição estiver em modo retrato, você pode vivenciar um rebaixamento de performance ao utilizar aplicações intensivas em gráfico como Jogos 3D.

Configurando as definições de exibição no seu computador após rotação

Após você ter rotacionado sua exibição, complete o procedimento mostrado abaixo para configurar as definições de exibição no seu computador.

-  **NOTA:** Se você estiver usando o monitor com um Computador que não é da Dell, vá para o website da fabricante de sua placa de vídeo ou de seu computador para informações de como girar o conteúdo em exibição.

Para configurar a Configuração de Exibição

1. Clique com o botão direito em **Desktop (Área de Trabalho)** e selecione **Properties (Propriedades)**.
 2. Selecione a aba **Settings (Configurações)** e clique em **Advanced (Avançado)**.
 3. Se você possui uma placa de vídeo AMD, selecione a aba **Rotation (Rotação)** e selecione a rotação preferida.
 4. Se você possui uma placa de vídeo **nVidia**, clique na aba **nVidia**, na coluna esquerda selecione **NVRotate** e então escolha a rotação preferida.
 5. Se você possui uma placa de vídeo Intel[®], selecione a aba de gráficos Intel, clique em **Graphic Properties (Propriedades Gráficas)**, selecione a aba **Rotation (Rotação)** e então coloque a rotação preferida.
-  **NOTA:** Se você não encontrar a opção rotação ou se ela não estiver funcionando corretamente, vá para <https://www.dell.com/support> e faça o download do driver mais recente para sua placa de vídeo.



Organizando seus cabos



Depois de conectar todos os cabos necessários ao monitor e ao computador, (consulte [Conectando seu monitor](#) para conexão de cabos) organize todos os cabos como mostrado acima.

Se o cabo não puder alcançar o PC, você pode conectar diretamente ao PC sem passar pelo slot no suporte do monitor.



Conectando seu monitor

 **ATENÇÃO:** Antes de iniciar qualquer procedimento desta seção, siga as [Instruções de Segurança](#).

Para conectar seu monitor ao computador:

1. Desligue seu computador.
2. Conecte o cabo DisplayPort ou USB e o cabo USB Tipo-C do monitor ao computador.
3. Ligue o monitor.
4. Selecione a fonte de entrada correta no menu OSD do monitor e ligue o computador.

 **NOTA:** configuração padrão do U2722D/U2722DX/U2722DE é DisplayPort 1.4 Uma placa de vídeo DisplayPort 1.1 pode não exibir corretamente. Por favor se referencie no “[Problemas específicos do produto - Nenhuma imagem ao usar a conexão DP ao PC](#)” para modificar a configuração padrão.



U2722D/U2722DX

Conectando o cabo HDMI (U2722DX (Na caixa) / U2722D (Opcional))



Conectando o cabo DP



Conectando ao Monitor para a função DP Transporte Multi-Stream (MST)

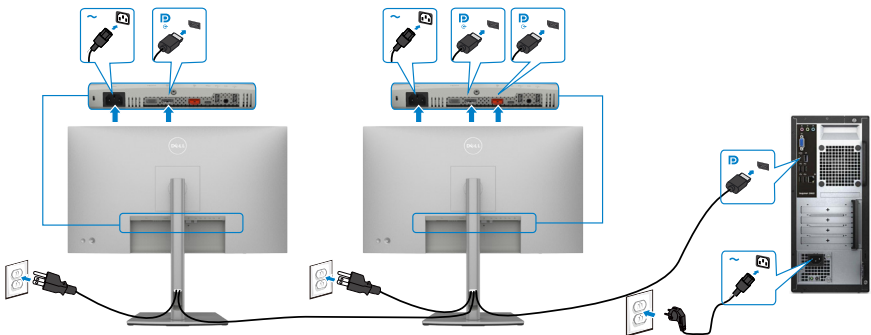

- OBSERVAÇÃO:** O suporte o Recurso DP MST. Para usar este recurso, sua Placa Gráfica PC deve ser certificada para DP1,2 com opção MST.
- OBSERVAÇÃO:** Remova o tampão de borracha quando utilizar o conector de saída DP.

Conectando o cabo USB Tipo C (A ao C)



- NOTA:** Nesta conexão apenas dados estão disponíveis, sem vídeo. Necessária outra conexão de vídeo para exibição.

Conectando o cabo USB Tipo C (C ao C) (Opcional)



- NOTA:** Esta conexão está disponível apenas upstream e nenhum vídeo. Necessária outra conexão de vídeo para exibição.



U2722DE

Conectando o cabo HDMI (Opcional)



Conectando o cabo DP



Conectando ao Monitor para a função DP Transporte Multi-Stream (MST)

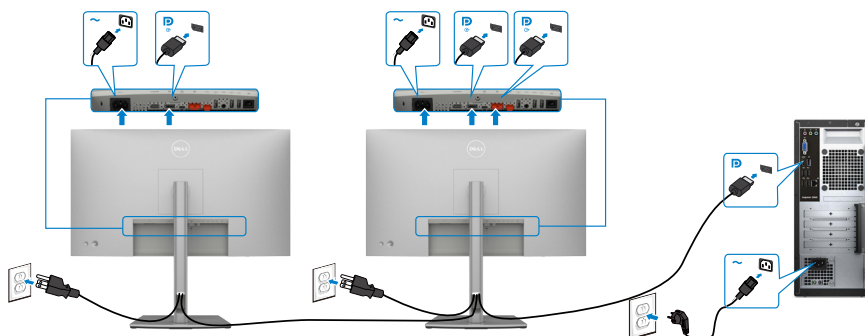

- OBSERVAÇÃO:** O suporta o Recurso DP MST. Para usar este recurso, sua Placa Gráfica PC deve ser certificada para DP1,2 com opção MST.
- OBSERVAÇÃO:** Remova o tampão de borracha quando utilizar o conector de saída DP.

Conectando o cabo USB Tipo C (A ao C)

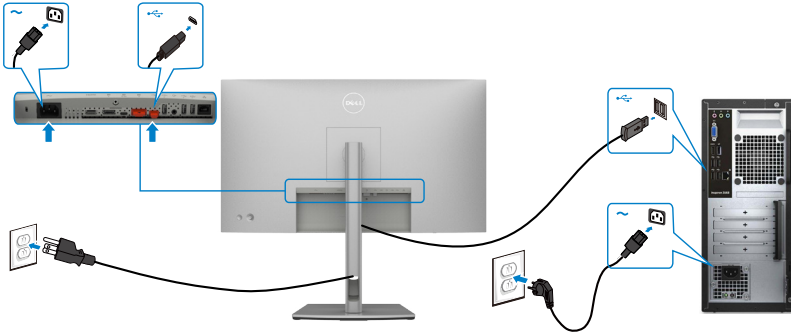

- NOTA:** Nesta conexão apenas dados estão disponíveis, sem vídeo. Necessária outra conexão de vídeo para exibição.

Conectando o cabo USB Tipo C (C ao C)

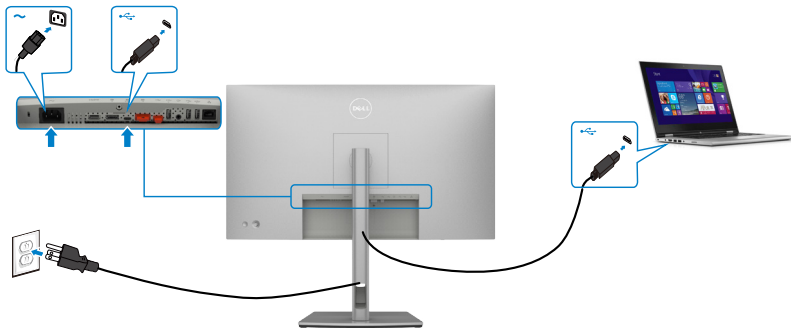

A porta USB Tipo-C no seu monitor:

- Pode ser usado como USB Tipo-C, DisplayPort 1.4, alternativamente.
- Suporta USB Power Delivery (PD), com perfis até 90 W.

- OBSERVAÇÃO:** Independentemente do requisito de energia / consumo real de energia do seu laptop ou do tempo restante de energia da bateria, o monitor Dell U2722DE foi projetado para fornecer energia de até 90 W ao seu laptop.



Potência nominal (em laptops que possuem USB Tipo-C com PowerDelivery)	Potência máxima de carga
45 W	45 W
65 W	65 W
90 W	90 W
130 W	NÃO SUPORTADO

Conectando ao Monitor para a função USB-C Transporte Multi-Stream (MST)

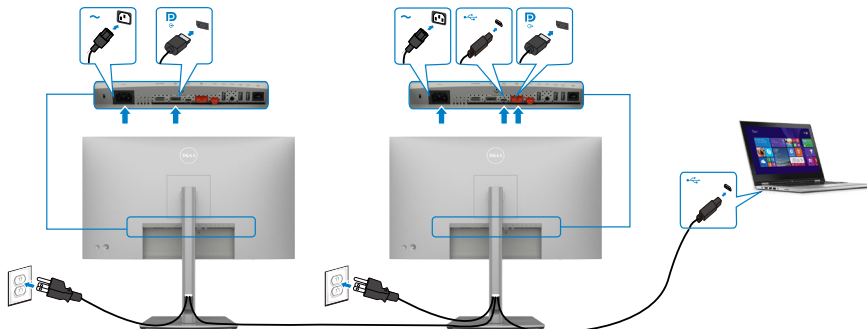

OBSERVAÇÃO: O número máximo de U2722DE suportado via MST está sujeito à largura de banda da fonte USB-C. Consulte “[problemas específicos do produto - Nenhuma imagem ao usar USB-C MST](#)”.

OBSERVAÇÃO: Remova o tampão de borracha quando utilizar o conector de saída DP.

Conectando o monitor ao cabo RJ45 (Opcional)

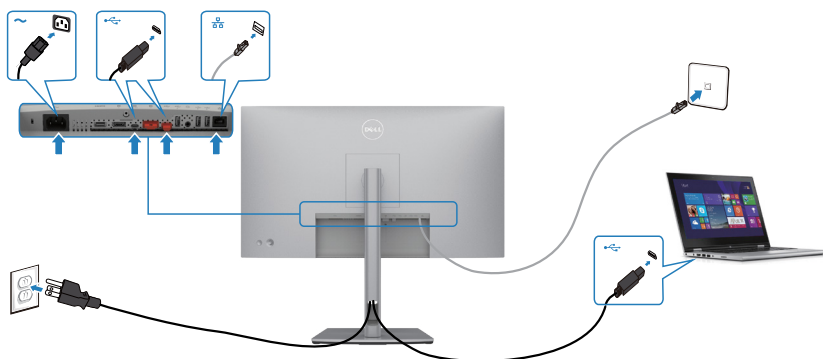

Dell Power Button Sync (DPBS) (Sincronização do botão de energia Dell) (Apenas U2722DE)

- O monitor U2722DE foi projetado com o recurso Dell power button sync (DPBS) para permitir que você controle o estado de energia do sistema do PC a partir do botão de energia do monitor. Este recurso é compatível com a plataforma Dell OptiPlex 7090/3090 Ultra e é compatível apenas com a interface USB-C.

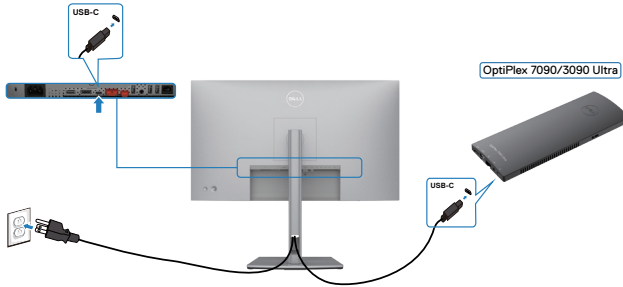

- Para garantir que a função DPBS funcione pela primeira vez, você deve primeiro executar as seguintes etapas para a plataforma Dell OptiPlex 7090/3090 Ultra **Control Panel (Painel de controle)**.

NOTA: DPBS suporta apenas a porta com o ícone .

Vá para o **Control Panel (Painel de Controle)**

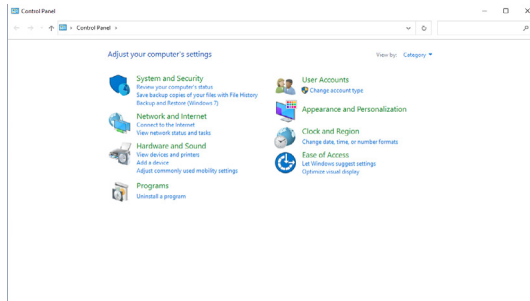

Selecione **Hardware and Sound (Hardware e som)**, seguido de **Power Options (Opções de energia)**.

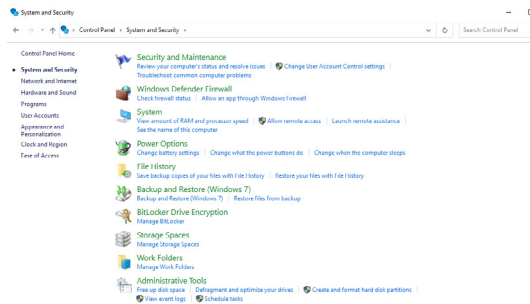

Vá para **System Settings (Configurações do Sistema)**

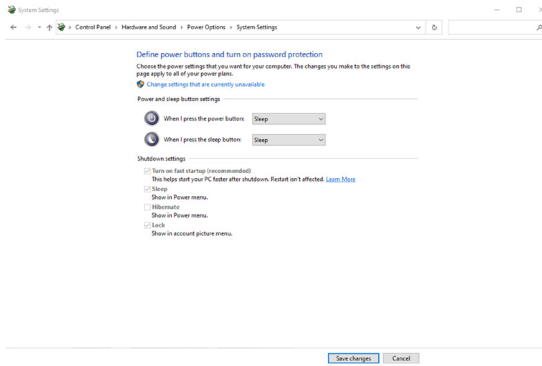

No menu suspenso de **When I press the power button (Quando pressiono o botão liga/desliga)**, há algumas opções de seleção, como **Do nothing/Sleep/Hibernate/Shut down (Não fazer nada/Suspender/Hibernar/Desligar)**, e você pode selecionar **Sleep/Hibernate/Shut down (Suspender/Hibernar/Desligar)**.

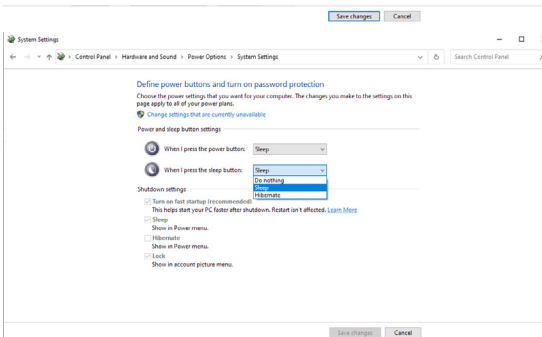
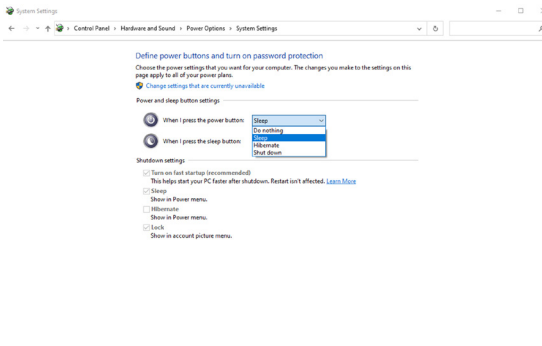

NOTA: Não selecione **Do nothing (Não fazer nada)**, caso contrário, o botão liga/desliga do monitor não poderá ser sincronizado com o estado de energia do sistema do PC.



Conectando o monitor para DPBS pela primeira vez

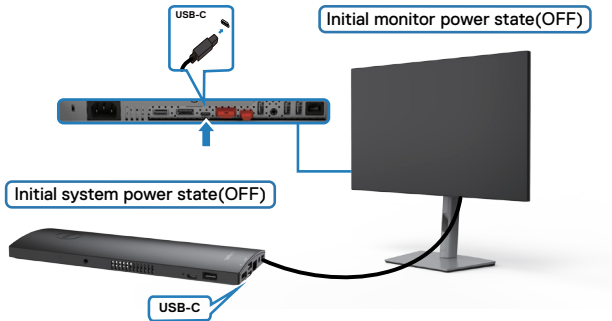

Ao configurar a função DPBS pela primeira vez, siga as etapas abaixo:

1. Certifique-se de que o PC e o monitor estejam desligados.
2. Conecte o cabo USB Tipo-C do PC ao monitor.
3. Pressione o botão liga/desliga do monitor para ligar o monitor.
4. O monitor e o PC serão ligados momentaneamente. Aguarde um pouco (aproximadamente 6 segundos) e o PC e o monitor serão desligados.
5. Pressione o botão liga/desliga do monitor ou o botão liga/desliga do PC para ligar o PC e o monitor. O estado de energia do sistema do PC está sincronizado com o botão liga/desliga do monitor.

NOTA: Quando o monitor e o PC estiverem desligados na primeira vez, é recomendável ligar o monitor primeiro e, em seguida, conectar o cabo USB Tipo-C do PC ao monitor.

NOTA: Você pode ligar a plataforma OptiPlex 7090/3090 Ultra usando seu conector adaptador CC. Como alternativa, você pode ligar a plataforma OptiPlex 7090/3090 Ultra usando o cabo USB-C do monitor via Power Delivery (PD); defina Carregamento USB-C para Ligado no Modo Desligado.



Usando a função DPBS

Quando você pressiona o botão liga/desliga do monitor ou o botão liga/desliga do PC, o estado do monitor/PC é o seguinte:

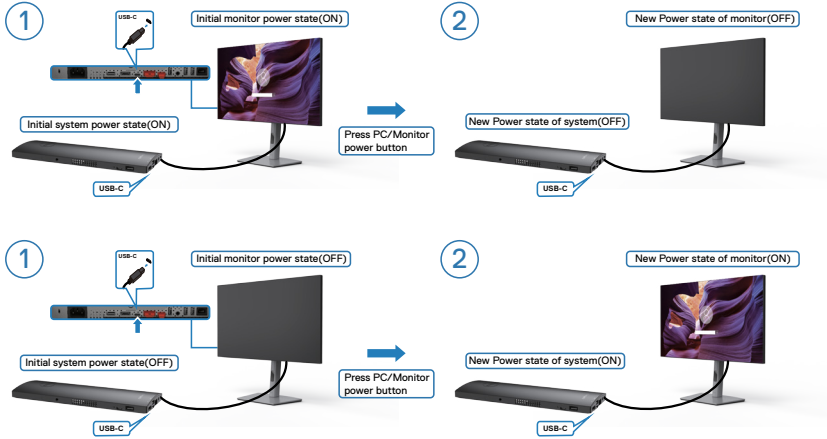

Quando o monitor e o estado de energia do PC estão ligados, enquanto você pressiona e mantém pressionado o botão liga/desliga do monitor por 4 segundos, a tela pergunta se você deseja desligar o PC.

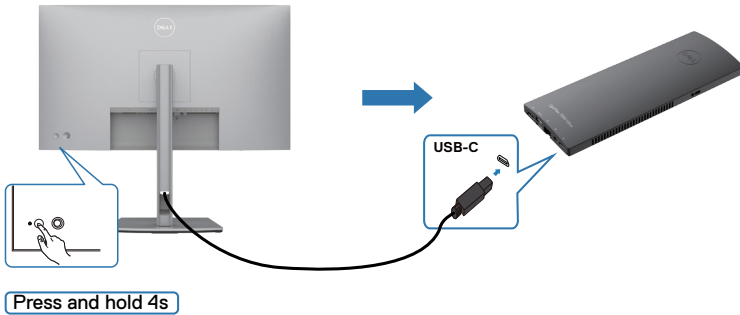

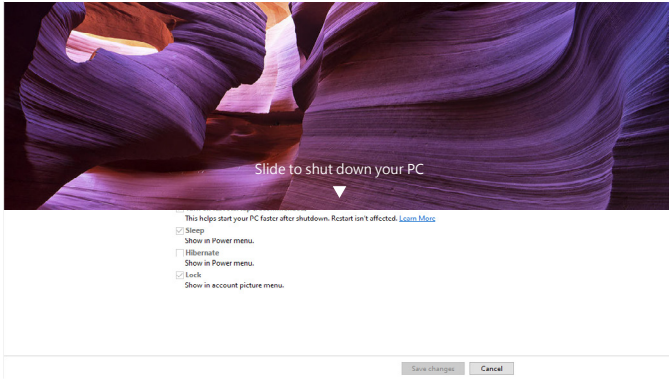

Quando o monitor e o estado de energia do PC estão ligados, enquanto você **pressiona e mantém pressionado o botão liga/desliga do monitor por 10 segundos**, o PC será desligado.

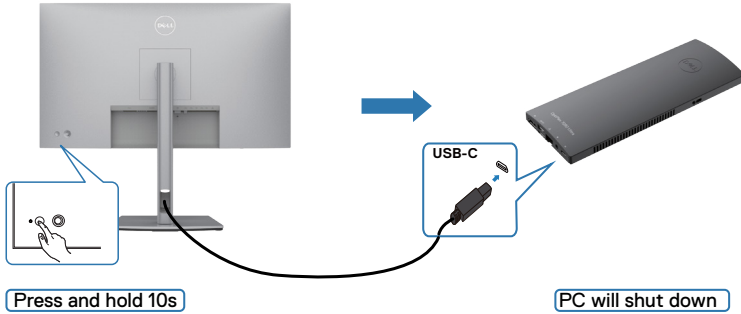

Conectando o monitor para a função USB-C Multi-Stream Transport (MST)

Um PC está conectado a dois monitores em um estado de energia inicialmente desligado e o estado de energia do sistema do PC está sincronizado com o botão liga/desliga do Monitor 1. Quando você pressiona o Monitor 1 ou o botão liga/desliga do PC, o Monitor 1 e o PC são ligados. Enquanto isso, o Monitor 2 permanecerá desligado. Você precisa pressionar manualmente o botão liga/desliga no Monitor 2 para ligá-lo.

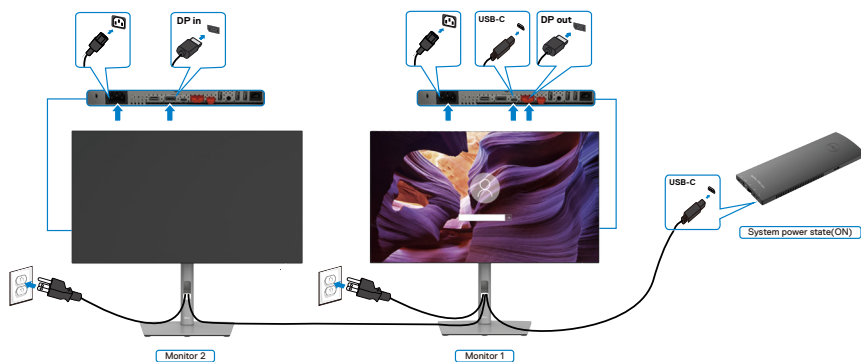

Similarmente, um PC está conectado a dois monitores em um estado de energia ligado inicialmente e o estado de energia do sistema do PC está sincronizado com o botão liga/desliga do Monitor 1. Quando você pressiona o Monitor 1 ou o botão liga/desliga do PC, o Monitor 1 e o PC são desligados. Enquanto isso, o Monitor 2 estará no modo de espera. Você precisa pressionar manualmente o botão liga/desliga no Monitor 2 para desligá-lo.

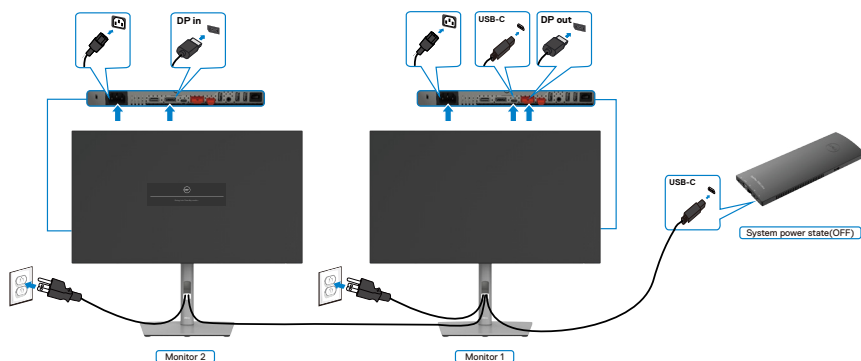

Conectando o monitor para USB-C

A plataforma Dell OptiPlex 7090 Ultra tem duas portas USB-C, de modo que o estado de energia do Monitor 1 e do Monitor 2 pode ser sincronizado com o PC.

Enquanto o PC e dois monitores estão no estado de energia ligado inicialmente, pressionar o botão liga/desliga no Monitor 1 ou Monitor 2 desligará o PC, Monitor 1 e Monitor 2.

NOTA: DPBS suporta apenas a porta com o ícone  .

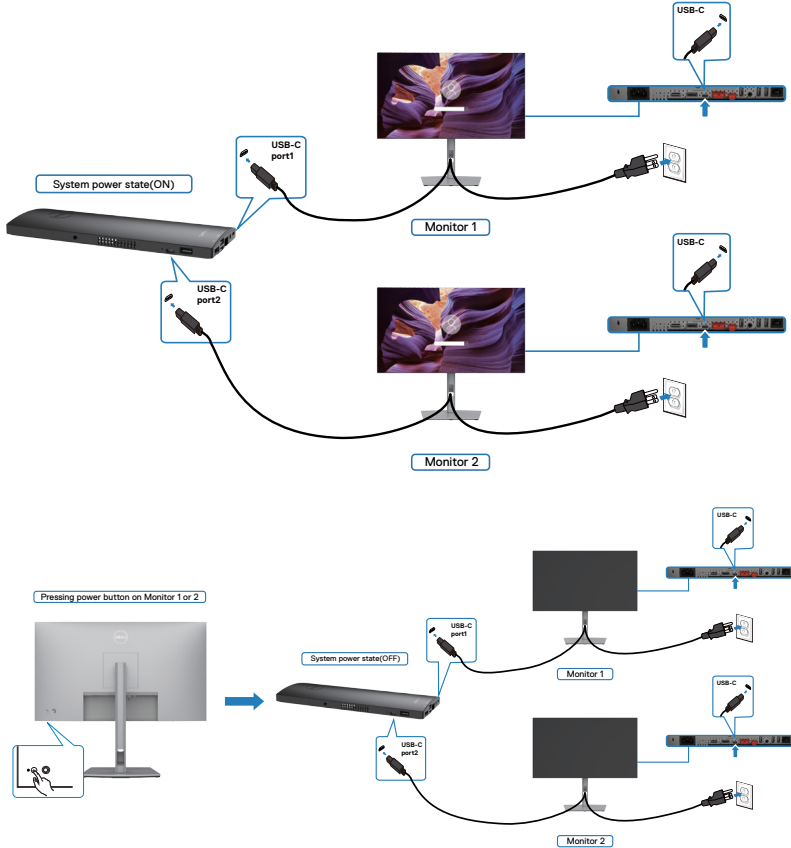

Certifique-se de definir o **USB-C Charging (Carregamento USB-C)** para Ligado no Modo Desligado. Enquanto o PC e os dois monitores estão no estado de energia inicialmente desligado, ao pressionar o botão liga/desliga no Monitor 1 ou Monitor 2, o PC, o Monitor 1 e o Monitor 2 serão ligados.

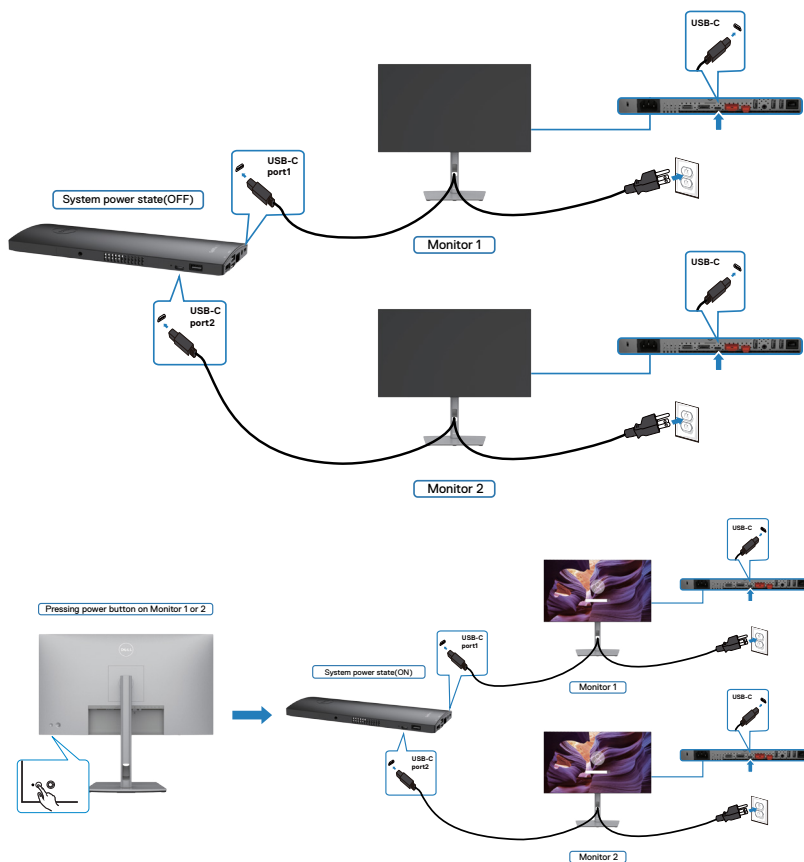

Protegendo seu monitor com a trava Kensington (Opcional)

A trava de segurança está localizada na parte inferior do monitor. (Veja [Slot de trava de segurança](#))

Para mais informações sobre utilizar a trava Kensington (comprada separadamente), veja a documentação que foi enviada com a trava.

Trave seu monitor em uma mesa utilizando a trava de segurança Kensington

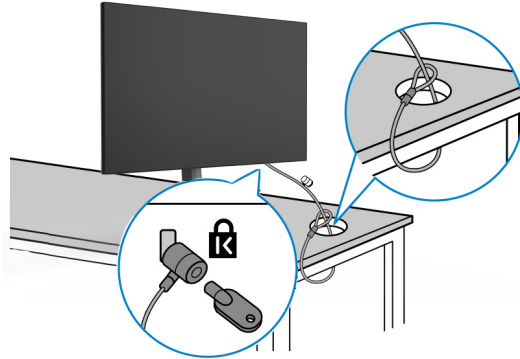

 **NOTA:** A imagem tem apenas propósito ilustrativo. A aparência da trava pode variar.



Removendo o suporte do monitor

⚠ CUIDADO: Para evitar arranhões na tela LCD enquanto remove o suporte, verifique se o monitor está colocado em uma superfície limpa e macia.

📌 NOTA: As seguintes instruções só são aplicáveis para o suporte que foi enviado com seu monitor. Se você estiver conectando um suporte que foi adquirido de qualquer outra origem, siga as instruções de montagem que foram incluídas com o suporte.

Para remover o suporte:

1. Coloque o monitor em um pano macio ou almofada.
2. Mantenha pressionado o botão de liberação do suporte.
3. Levante o suporte e afaste-o do monitor.

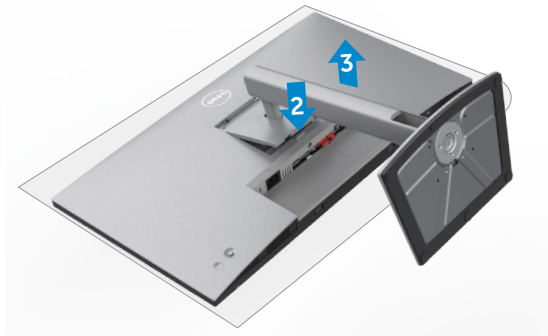

Montagem de parede (Opcional)

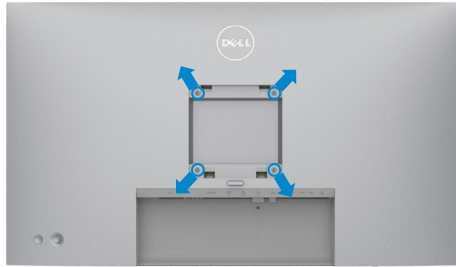

NOTA: Use os parafusos M4 x 10 mm para conectar o monitor ao kit de montagem na parede.

Consulte as instruções que acompanham o kit de montagem em parede compatível com VESA.

1. Coloque o monitor em um pano macio ou almofada em uma mesa estável e plana.
2. Remova o suporte.
3. Use uma chave de fenda Phillips para remover os quatro parafusos que prendem a tampa plástica.
4. Prenda a braçadeira de montagem do kit de montagem na parede ao monitor.
5. Monte o monitor na parede, seguindo as instruções que acompanham o kit de montagem na parede.

NOTA: Para uso apenas com o suporte de montagem em parede listado pela UL ou CSA ou GS com peso mínimo/capacidade de carga de 17,52 kg (38,6 lb) (U2722D/U2722DX) / 19,12 kg (42,15 lb) (U2722DE).



Operando o monitor

Ligue o monitor

Pressione o  botão para ligar o monitor.

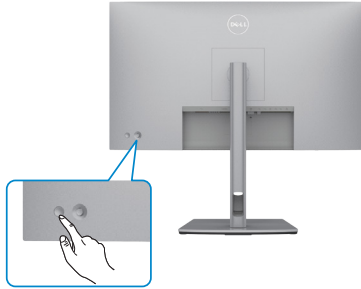

Utilizando o controle joystick

Use o controle joystick na parte traseira do monitor para fazer ajustes OSD.





Para modificar os ajustes de OSD usando o controle Joystick na extremidade traseira do monitor, faça o seguinte:

1. Pressione o Controle para abrir a OSD do Menu Launcher (Inicializador do Menu).
2. Mova o Controle para cima/baixo/esquerda/direita para alternar entre as opções do menu OSD.



Funções do Controle

Funções	Descrição
	Pressione Controle para abrir a OSD do (Inicializador do Menu).
	Para navegação para direita e esquerda.
	Para navegação para cima e para baixo.

Usando o Menu Launcher (Inicializador do Menu)

Pressione o Controle para abrir a OSD do Menu Launcher (Inicializador do Menu).

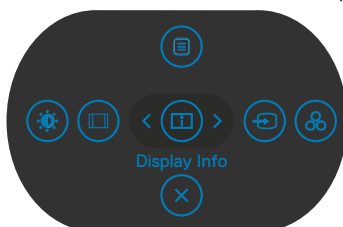







Menu Launcher (Inicializador do Menu)

- Toque no controle para cima para abrir o menu principal.
- Toque no controle para a esquerda ou direita para selecionar as teclas de atalho desejadas.
- Toque no controle para baixo para sair.



Detalhes do Menu Launcher (Inicializador do Menu)

A tabela a seguir descreve os Menu Launcher icons (Ícones do Inicializador do Menu):





Ícones do Inicializador do Menu	Descrição
 Menu	Abre a exibição na tela (OSD). Veja Using the Main Menu (Usando o Menu Principal) .
 Display Info (Informações de exibição) (Tecla de atalho 1)	Exibe o status do monitor.
 Input Source (Origem de entrada) (Tecla de atalho 2)	Define a Input Source (Fonte de entrada) .
 Preset Modes (Modos predefinidos) (Tecla de atalho 3)	Permite escolher em uma lista de Preset color modes (Modos de cores predefinidas) .
 Brightness/Contrast (Brilho/Contraste) (Tecla de atalho 4)	Para acessar diretamente o controle do Brightness/Contrast (Brilho/Contraste) .
 Aspect Ratio (Proporção da tela) (Tecla de atalho 5)	Ajusta a relação de aspecto da tela.
 Exit (Sair)	Sai do menu principal OSD.

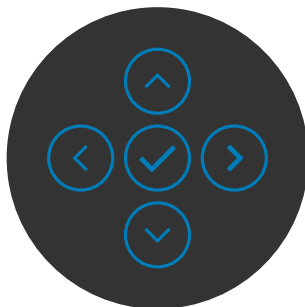

Botão do Painel- Frontal

Use os botões na frente do monitor para ajustar as configurações da imagem.



Botão do painel- frontal	Descrição
1  Cima  Baixo	Use as teclas Cima (aumentar) e Baixo (diminuir) para ajustar itens no menu OSD.
2  Anterior	Use o botão Anterior para voltar ao menu anterior.
3  Próximo	Use o botão Próximo para ir ao próximo nível ou para selecionar a opção.
4  Marcar	Use o botão Marcar para confirmar sua seleção.



Uso do menu de exibição na tela (OSD)

Ícone	Menu e Submenus	Descrição
	Brightness/Contrast (Brilho/Contraste)	Ativa o Brightness/Contrast (Ajuste de brilho/Contraste) .



Brightness (Brilho)

Ajusta a luminância da luz traseira (Alcance: 0 - 100).
Mova o joystick para cima para aumentar o Brilho.
Mova o joystick para baixo para diminuir o Brilho.

Contrast (Contraste)

Ajuste o **Brightness (Brilho)** primeiro e, em seguida, ajuste **Contrast (Contraste)** apenas se ajustes adicionais forem necessários.
Mova o joystick para cima para aumentar o contraste e mova o joystick para baixo para diminuir o contraste (Alcance: 0 - 100).
A função **Contrast (Contraste)** ajusta a diferença entre escuridão e luminosidade no monitor.



Ícone	Menu e Submenus	Descrição
	Input Source (Fonte de entrada)	Seleciona entre diferentes entradas de vídeo conectadas ao monitor.

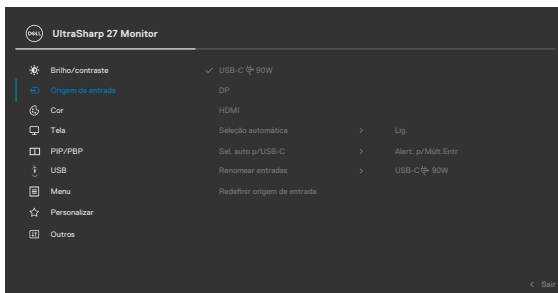

USB-C  90W
(Apenas U2722DE)

Selecione a entrada **USB-C  90W** quando estiver usando o conector **USB-C  90W**. Pressione o botão do joystick para confirmar sua seleção.

DP

Selecione **DP** quando estiver usando o conector **DP (DisplayPort)**. Pressione o botão do joystick para confirmar sua seleção.

HDMI

Selecione a entrada **HDMI** quando estiver usando o conector HDMI. Pressione o botão do joystick para confirmar sua seleção.

Auto Select
(Auto seleção)

Permite que você verifique as fontes de entrada disponíveis. Pressione  para selecionar esta função.

Auto Select for USB-C
(Auto Selecionar para USB-C)
(Apenas U2722DE)

Pressione  para selecionar estas funções:

- **Alertar para Múltiplas Entradas:** mostre sempre a mensagem Alternar para entrada de vídeo USB-C para que o usuário escolha se deseja alternar ou não.
- **Sim:** O Scaler sempre alterna para o vídeo USB-C sem perguntar enquanto o USB-C está conectado.
- **Não:** O Scaler NÃO mudará automaticamente para vídeo USB-C a partir de outra entrada disponível.

Rename Inputs
(Renomear entradas)

Permite renomear entradas. Pressione  para selecionar esta função.

Reset Input Source
(Redefinir fonte de entrada)

Redefine todas as configurações no menu **Input Source (Fonte de Entrada)** para os padrões de fábrica.





Color (Cor)

Ajusta o modo de configuração de cor.

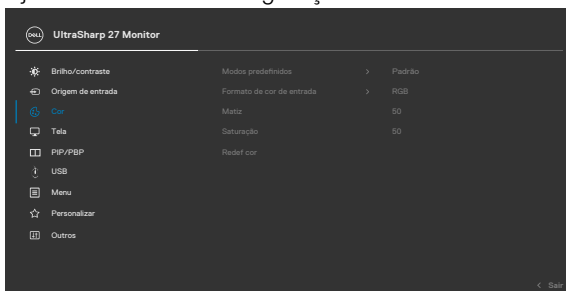

Preset Modes (Modo predefinido)

Quando você selecionar Modos Predefinidos você pode escolher **Padrão**, **Filme**, **Jogo**, **Temp. cor**, **Espaço de cor** ou **Cor Personalizada** da lista.

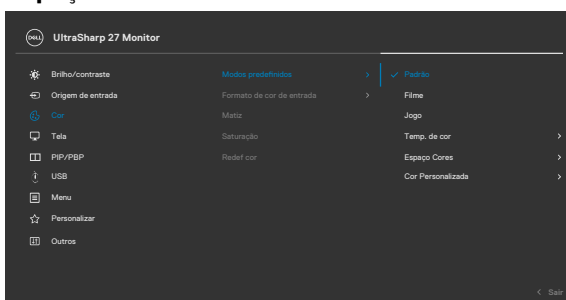

- ♦ **Padrão:** Configuração de cor padrão, este monitor usa um painel de baixa luz azul e é certificado pela TUV para reduzir a emissão de luz azul e criar uma imagem mais relaxante e menos estimulante enquanto lê o conteúdo na tela.
- ♦ **Filme:** Ideal para filmes.
- ♦ **Jogo:** Ideal para a maioria dos aplicativos de jogo.





Ícone	Menu e Submenus	Descrição
		<ul style="list-style-type: none"> ♦ Temp. cor: A tela parece mais quente com uma tonalidade vermelha/amarela com definição do cursor de 5.000K ou mais fria com tonalidade azul com cursor definido a 10.000 K. ♦ Espaço de cor: Permite o usuário selecione o espaço de cor: sRGB, Rec 709, DCI-P3. ♦ Cor Personalizada: Permite ajustar manualmente as configurações de cor. Pressione os botões esquerdo e direito do controlador para ajustar os valores de Vermelho, Verde e Azul e criar seu próprio modo de cor predefinido.

Input Color Format (Formato de Cor de Entrada)

Permite que você defina o modo de entrada de vídeo para:

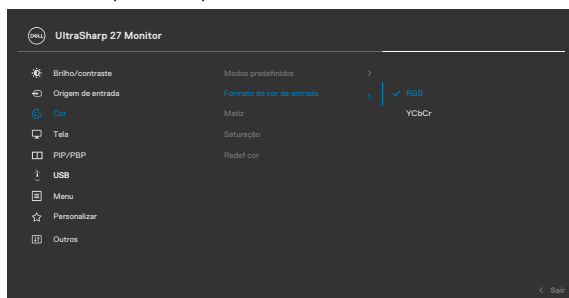
- ♦ **RGB:** Selecione esta opção se o seu monitor estiver conectado a um computador ou reproduzidor de mídia compatível com saída RGB.
- ♦ **YCbCr:** Selecione esta opção se o seu leitor de mídia suportar apenas a saída YCbCr.



Hue (Tom)	Use o joystick para ajustar o tom de 0 a 100. NOTA: Ajuste de matiz está disponível apenas para modo Filme e Jogo.
Saturation (Saturação)	Use o joystick para ajustar a saturação de 0 a 100. NOTA: Ajuste de Saturação está disponível apenas para modo Filme e Jogo.
Reset Color (Restaurar Cor)	Redefine a cor do seu monitor às configurações de fábrica. Pressione  para selecionar esta função.



Ícone	Menu e Submenus	Descrição
-------	-----------------	-----------



Display (Exibição)

Use o menu Exibição para ajustar a imagem.

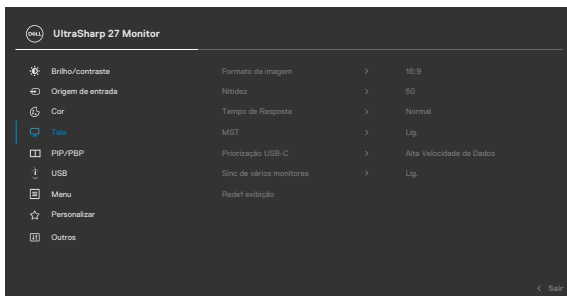

Aspect Ratio (Formato)	Ajusta a proporção da imagem para Wide 16:9, Auto Resize (redimensionamento automático), 4:3,1:1.
-------------------------------	--

Sharpness (Nitidez)	Torna a imagem mais nítida ou suave. Mova o joystick para cima ou baixo para ajustar a nitidez de '0' a '100'.
----------------------------	---

Response Time (Tempo de Resposta)	Permite que você defina o Tempo de Resposta para Normal ou Rápido .
--	--

MST	Transporte de Transmissão Multi DP, Definir como LIGADO ativa MST (saída DP), Definir como DESLIGADO desativa a função MST. OBSERVAÇÃO: Quando o cabo upstream DP / USB Tipo C e o cabo downstream DP estiverem conectados, o monitor definirá MST = ON automaticamente, esta ação só será executada uma vez após a Reinicialização de Fábrica ou a Reinicialização da Tela. Consulte " Conectando ao Monitor para a função DP Transporte Multi-Stream (MST) ".
------------	---

USB-C Prioritization (Priorização USB-C) (Apenas U2722DE)	Permite especificar a prioridade de transferência de dados com alta resolução (Alta Resolução) ou alta velocidade (Alta Velocidade de Dados) ao usar a porta USB-C/DisplayPort.
--	---



Ícone Menu e Submenus	Descrição
-----------------------	-----------

Multi-Monitor Sync

Multi-Monitor Sync ermöglicht mehreren per DisplayPort mittels Daisy-Chain verbundenen Monitoren die Synchronisierung einer vorab definierten Gruppe OSD-Einstellungen im Hintergrund. Eine OSD-Option, „**Multi-Monitor Sync**“ wird im Anzeigemenü erstellt, damit Sie die Synchronisierung de-/aktivieren können.

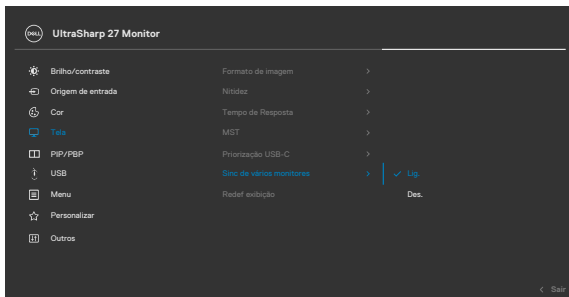

Reset Display (Redefinir exibição)

Redefine todas as configurações no menu **Display (Exibição)** para os padrões de fábrica. Pressione  para selecionar esta função.





PIP/PBP

Esta função abre uma janela exibindo a imagem de outra fonte de entrada.

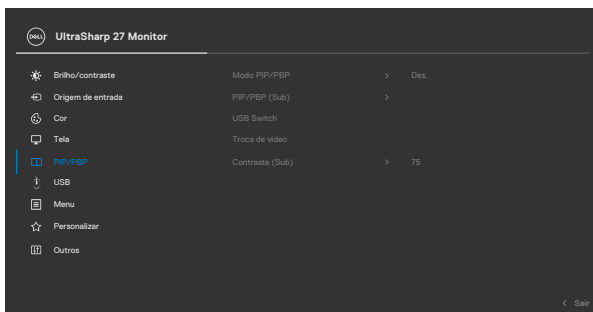

Janela principal	Subjanela	
	USB Tipo-C	DP
USB Tipo-C	✓	✓
DP	✓	✓

NOTA: As imagens no PBP serão exibidas no centro da tela, não em tela cheia.



Ícone Menu e Submenus

Descrição

PIP/PBP Mode (Modo PIP/PBP)

Ajusta o modo PIP ou PBP (Imagem a Imagem). Você pode desativar esse recurso selecionando Desligado.

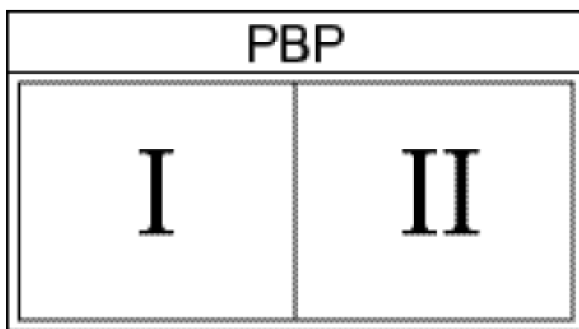
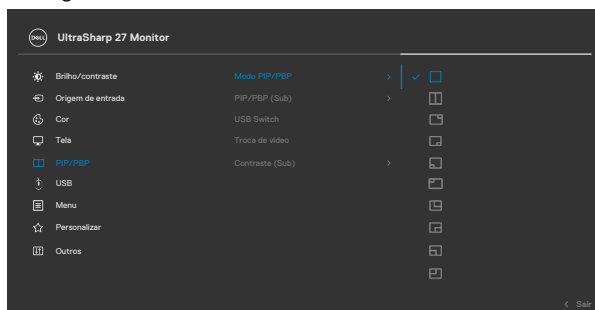

Ícone	Menu e Submenus	Descrição
	PIP/PBP (Sub)	Selecione entre os diferentes sinais de vídeo que podem ser conectados ao seu monitor para a subjanela PBP. Pressione o botão  para selecionar o sinal de fonte da subjanela PBP.
		
		
	USB Switch (Alternar USB) (Apenas U2722DE)	Selecione para escolher entre as entradas USB upstream no modo PBP. Mova o controle para alternar entre as fontes upstream USB no modo PBP.
	Video Swap (Troca de Vídeo)	Selecione para alternar vídeos entre a janela principal e a subjanela no modo PBP. Mova o controle para trocar a janela principal e a subjanela.
	Contrast (Sub) (Contraste (Sub))	Ajuste o nível de contraste da imagem no modo PBP. Mova o controle para aumentar ou diminuir o contraste.



Ícone	Menu e Submenus	Descrição
-------	-----------------	-----------



USB (Apenas U2722DE)

Permite que você defina a porta USB upstream para os sinais de entrada DP, portanto, a porta USB downstream do monitor (Por exemplo, teclado e mouse) pode ser usada pelos sinais de entrada atuais quando você conecta um computador a qualquer uma das portas upstream. Quando você usa apenas uma porta upstream, a porta upstream conectada fica ativa.

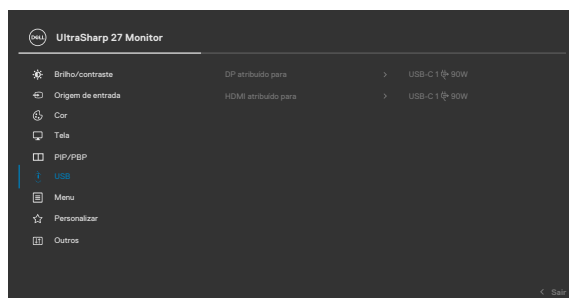

NOTA: Para evitar danos ou perda de dados, antes de mudar as portas USB upstream, certifique-se de que **NENHUM** dispositivo de armazenamento USB esteja em uso pelo computador conectado à porta USB upstream do monitor.



Ícone Menu e Submenus

Descrição



Menu

Selecione esta opção para ajustar as configurações do OSD, como os idiomas do OSD, a quantidade de tempo que o menu permanece na tela e assim por diante.

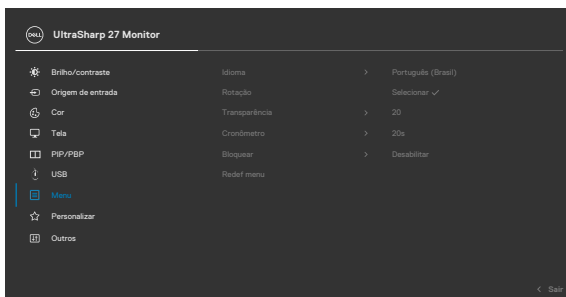

Language (Idioma)

Defina a tela OSD para um dos oito idiomas. (Inglês, Espanhol, Francês, Alemão, Português do Brasil, Russo, Chinês Simplificado ou Japonês).

Rotation (Rotação)

Gira o OSD 0/90/270 graus. Você pode pressionar o controle para girar a cada vez.

Transparency (Transparência)

Selecione essa opção para modificar a transparência do menu, movendo o joystick para cima ou baixo (Alcance: 0 - 100).

Timer (Cronômetro)

OSD Hold Time (Tempo de espera do OSD):

Define por quanto tempo o OSD permanece ativo depois que você pressiona um botão.

Mova o joystick para ajustar o controle deslizante em incrementos de 1 segundo, de 5 a 60 segundos.



Ícone Menu e Submenus

Descrição

Lock (Bloquear)

Com os botões de controle no monitor bloqueados, você pode impedir que as pessoas os acessem. Também evita a ativação acidental em vários monitores na configuração lado a lado.

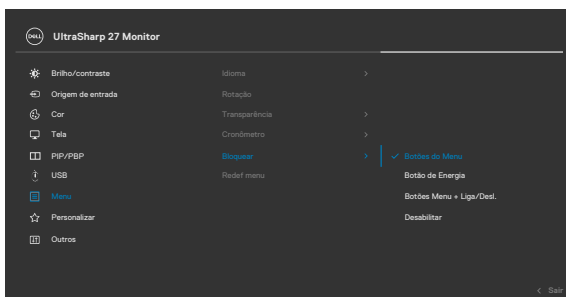

- ♦ **Botões de Menu:** Através do OSD para bloquear os botões de Menu.
- ♦ **Botão de Energia:** Através do OSD para bloquear o botão de Energia.
- ♦ **Menu + Botões de Energia:** Através do OSD para bloquear todos os botões de Menu e de Energia.
- ♦ **Desabilitar:** Move o Controle para a esquerda e segure por 4 segundos.

Reset Menu (Menu de Redefinição)

Redefine todas as configurações no menu **Reset (Redefinição)** para os padrões de fábrica. Pressione  para selecionar esta função.



Ícone Menu e Submenus



Personalize (Personalizar)

Descrição

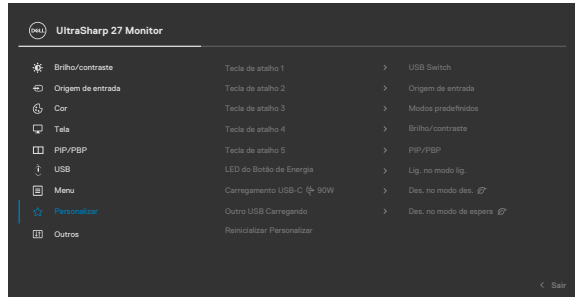

Shortcut key 1 (Tecla de atalho 1)

Shortcut key 2 (Tecla de atalho 2)

Shortcut key 3 (Tecla de atalho 3)

Shortcut key 4 (Tecla de atalho 4)

Shortcut key 5 (Tecla de atalho 5)

Power Button LED (LED do botão Liga/ Desliga)

USB-C Charging ↔ 90W (Carregamento USB-C ↔ 90W) (Apenas U2722DE)

Selecione entre os **Modos Predefinidos, Brilho/Contraste, Fonte de Entrada, Proporção da Tela, Rotação, PIP/PBP, Troca de Vídeo, Informações de Exibição, Alternar USB (Apenas U2722DE)** configurados como tecla de atalho.

Permite definir o estado da luz de energia para economizar energia.

Permite ativar ou desativar a função de **USB-C Charging ↔ 90 W (Carregamento USB-C ↔ 90W)** durante o modo de desligamento do monitor. **NOTA:** Quando esta função está habilitada, você poderá carregar seu notebook ou dispositivos móveis através do cabo USB-C mesmo quando o monitor estiver desligado



Ícone	Menu e Submenus	Descrição
	Other USB Charging (Outro USB Carregando) (U2722DE)	Permite ativar ou desativar a função Other USB Charging (Outro carregamento USB) durante o modo de espera do monitor. NOTA: Quando esta função está habilitada, você poderá carregar seu telefone celular através do cabo USB-A mesmo quando o monitor estiver no modo de espera.
	USB Charging (USB Carregando) (U2722D/U2722DX)	Permite ativar ou desativar a função de USB Charging (carregamento USB) durante o modo de espera do monitor.
	Reset Personalization (Redefinir personalização)	Redefine todas as configurações no menu Personalize (Redefinição) para os padrões de fábrica. Pressione para selecionar esta função.
	Others (Outros)	Selecione esta opção para ajustar as configurações do OSD, como DDC/CI, LCD conditioning (condicionamento do LCD) e assim por diante.

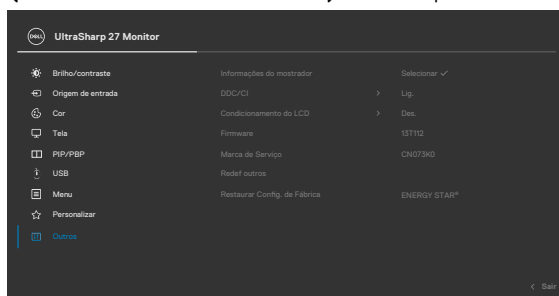

Display Info (Exibir informações)	Exibe as configurações atuais do monitor. Pressione para selecionar esta função. U2722D/U2722DX:
--	--



U2722DE:



Origem de entrada:	DP
Resolução:	2560 x 1440, 60 Hz 24-bit
Capacidade de entrada:	DP 1.4 (HBR)
	HDMI 1.4
USB:	3.2 Gen2
Link Rate (Atual):	HBR
USB Ascendente:	USB-C1
Modelo:	Dell U2722DE
Firmware:	3.3T101
Marca de Serviço:	CN073K0

DDC/CI

DDC/CI (Display Data Channel/Command Interface) permite os parâmetros de seu monitor (brilho, equilíbrio de cores, etc) serem ajustado através de software no seu computador. Você pode desativar esse recurso selecionando **Off (Desligado)**. Ative esse recurso para obter a melhor experiência do usuário e o desempenho ideal do seu monitor.

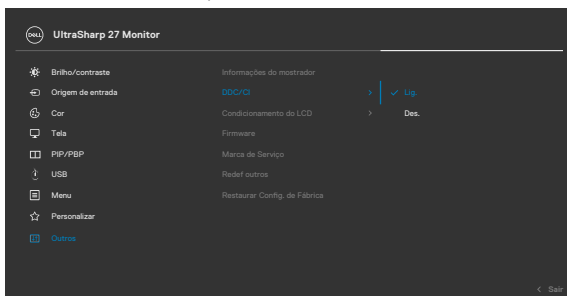

Ícone Menu e Submenus

Descrição

LCD Conditioning (Condicionamento LCD)

Ajuda a reduzir casos menores de retenção de imagens. Dependendo do grau de retenção da imagem, o programa pode levar algum tempo para ser executado. Você pode desativar esse recurso selecionando **On (Ligado)**.

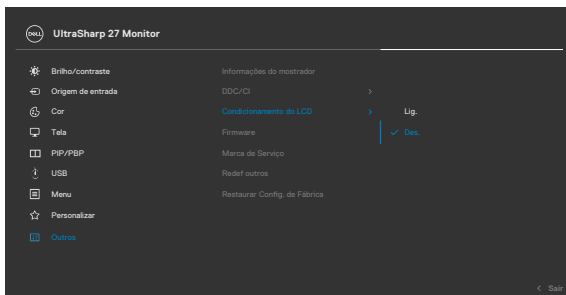

Firmware

Exibe a versão do firmware de seu monitor.

Service Tag (Etiqueta de serviço)

Exibe a etiqueta de serviço. A etiqueta de serviço é um identificador alfanumérico exclusivo que permite à Dell identificar as especificações do produto e acessar informações de garantia.

NOTA: A etiqueta de serviço também é impressa em uma etiqueta localizada na parte traseira da tampa.

Reset Others (Resetar Outros)

Redefine todas as configurações no menu **Others (Outros)** para os padrões de fábrica.

Pressione  para selecionar esta função.

Factory Reset (Resetar às configurações de fábrica)

Restaura todos os valores predefinidos para as configurações padrão de fábrica.



Usando a função de bloqueio OSD

Você pode bloquear os botões de controle do painel frontal para impedir o acesso ao menu OSD e/ou ao botão liga/desliga.

Use o menu Bloquear para bloquear os botões.

1. Selecione uma das seguintes opções.

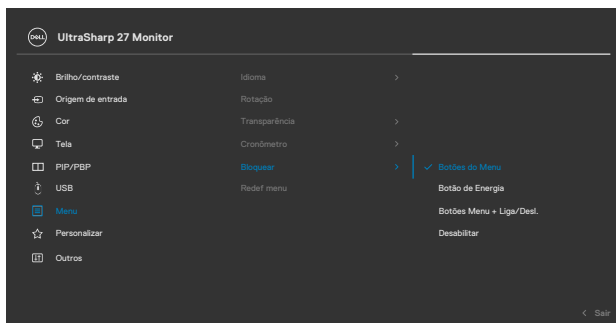

2. A seguinte mensagem será exibida.

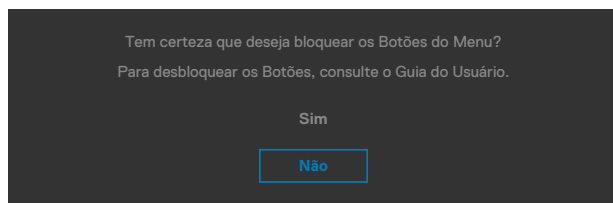

3. Selecione **Sim** para bloquear os botões. Uma vez bloqueado, pressionar qualquer botão de controle exibirá o ícone de cadeado .





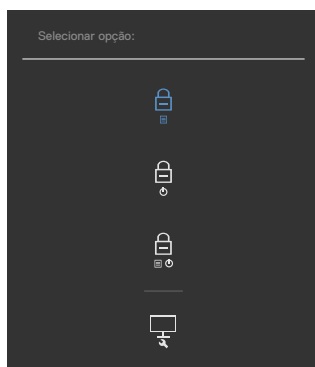

Use o Controle para bloquear os botões.

Pressione o direcional esquerdo do Controle por quatro segundos; um menu é exibido na tela.



Selecione uma das seguintes opções:



Opções	Descrição
1  Bloqueio de Botões de Menu	Selecione esta opção para bloquear a função do menu OSD.
2  Bloqueio do Botão de Energia	Use esta opção para bloquear o botão liga/desliga. Isso impedirá que o usuário desligue o monitor usando o botão liga/desliga.
3  Bloqueio de botões de Menu e de Energia	Use esta opção para bloquear o menu OSD e o botão liga/desliga para desligar o monitor.
4  Diagnóstico integrado	Use esta opção para executar o diagnóstico interno, consulte Diagnóstico integrado .

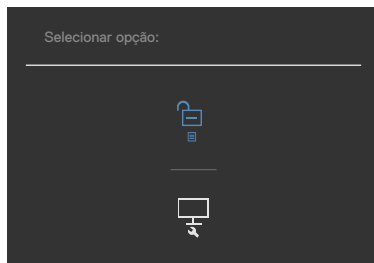

Para desbloquear os botões.

Pressione o direcional esquerdo do Controle por quatro segundos até que um menu apareça na tela. A tabela a seguir descreve as opções para desbloquear os botões de controle do painel frontal.



Opções	Descrição
1  Bloqueio de botões do menu	Use este ícone para desbloquear a função de menu OSD.
2  Desbloqueio do botão Liga/Desliga	Use esta opção para desbloquear o botão liga/desliga e desligar o monitor.
3  Bloqueio de botões de Menu e Liga/Desliga	Use esta opção para desbloquear o menu OSD e o botão liga/desliga para desligar o monitor.



Configuração inicial

Quando você seleciona itens OSD de Redefinição de fábrica no recurso Outros a mensagem a seguir aparecerá:

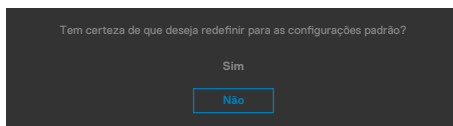

Quando você selecionar **“Sim”** para resetar as configurações padrão, a seguinte mensagem será exibida:

U2722D/U2722DX



U2722DE

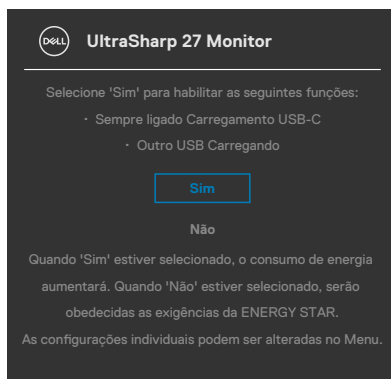

Mensagens de aviso OSD

Quando o monitor não suporta um modo de resolução específico, você pode ver a seguinte mensagem:

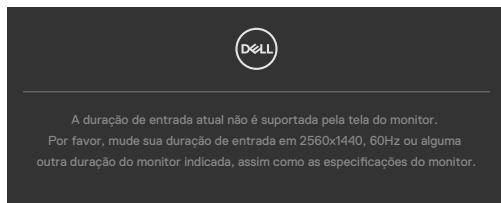

Isso significa que o monitor não pode sincronizar com o sinal que está recebendo do computador. Consulte [Especificações do Monitor](#) para obter as faixas de frequência horizontal e vertical endereçáveis por este monitor. O modo recomendado é **2560 x 1440**.

Você pode ver a seguinte mensagem antes que a função DDC/CI seja desativada:

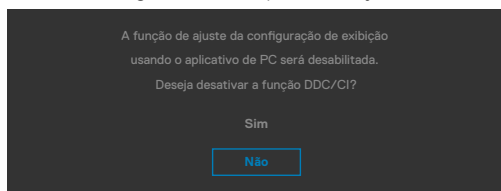

Quando o monitor entra no modo Economia de energia, a seguinte mensagem será exibida:



Ative o computador e desperte o monitor para obter acesso ao **OSD**.

Se você pressionar qualquer botão que não seja o botão Liga/Desliga, as seguintes mensagens aparecerão dependendo da entrada selecionada:



Uma mensagem é exibida enquanto o cabo que suporta o modo alternativo DP é conectado ao monitor nas seguintes condições:

- Quando a Seleção **Automática de USB-C** estiver definida como **Solicitar várias entradas**.
- Quando o cabo USB-C estiver conectado ao monitor.

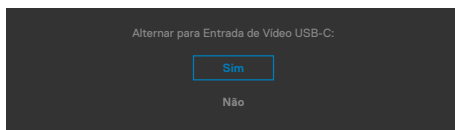

Se o monitor se conectar com duas portas ou mais, quando **Auto (Automático)** para fonte de entrada for selecionado, ele passará para a próxima porta com sinal.

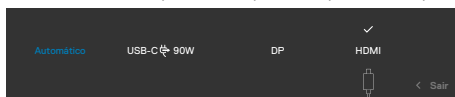

Selecione os itens OSD de **Desligado no modo de espera** na função Personalizar, a seguinte mensagem será exibida:

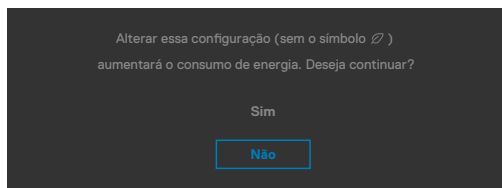

Se ajustar o nível de Brilho acima do nível padrão em 75%, a seguinte mensagem será exibida:

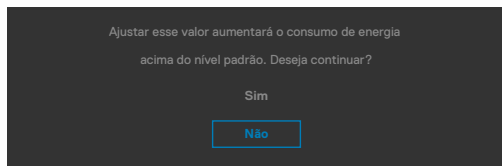

- Quando o usuário selecionar **“Sim”**, a mensagem de energia é exibida apenas uma vez.
- Quando o usuário selecionar **“Não”**, a mensagem de aviso de energia será exibida novamente.
- A mensagem de aviso de energia aparecerá novamente somente quando o usuário fizer uma redefinição de fábrica no menu OSD.



Se a entrada USB Tipo C / DP / HDMI estiver selecionada e o cabo correspondente não estiver conectado, uma caixa de diálogo flutuante, como mostrada abaixo, será exibida.



OU

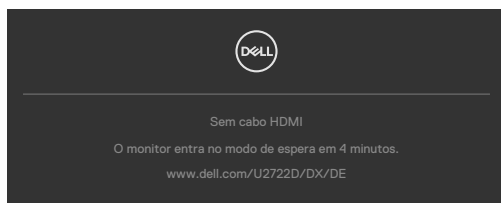

OU

(Apenas U2722DE)



Consulte [Solução de problemas](#) para obter mais informações.



Configurando a resolução máxima

Para selecionar a resolução máxima no monitor:

No Windows 7, Windows 8 ou Windows 8.1:

1. Somente para Windows 8 ou Windows 8.1, selecione o bloco Área de Trabalho para alternar para a área de trabalho clássica. No Windows Vista e Windows 7, pule esta etapa.
2. Clique com o botão direito na área de trabalho e clique em **Screen Resolution (Resolução da tela)**.
3. Clique na lista suspensa da **Screen Resolution (Resolução da tela)** e selecione **2560 x 1440**.
4. Clique em **OK**.

No Windows 10:

1. Clique com o botão direito na área de trabalho e clique em **Display Settings (Configurações de exibição)**.
2. Clique em **Advanced display settings (Configurações avançadas de exibição)**.
3. Clique na lista suspensa **Resolution (Resolução)** e selecione **2560 x 1440**.
4. Clique em **Apply (Aplicar)**.

Se você não encontrar **2560 x 1440** como uma opção, talvez seja necessário atualizar o driver gráfico. Dependendo de seu computador, complete um dos seguintes procedimentos:

Se você tem um computador Dell ou computador portátil:

- Acesse <https://www.dell.com/support>, digite sua etiqueta de serviço e faça o download do driver mais recente para sua placa de vídeo.

Se você não estiver usando um computador ou notebook Dell:

- Acesse o site da fabricante de seu computador e faça o download do driver de vídeo mais recente.
- Acesse o site da fabricante da sua placa de vídeo e faça o download do driver de vídeo mais recente.



Multi-Monitor Sync (MMS)

A sincronização de vários monitores permite que vários monitores conectados em cadeia via DisplayPort sincronizem um grupo predefinido de configurações OSD em segundo plano.

Uma opção OSD, “Multi-Monitor Sync” (Sincronização de vários monitores) está disponível no menu Exibir para permitir que o usuário habilite/desabilite a sincronização.

 **NOTA: MMS não é compatível com a interface HDMI.**

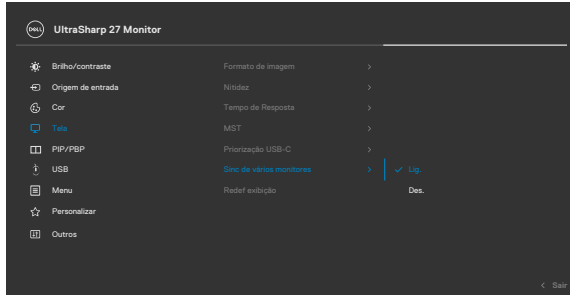

Se o Monitor 2 for compatível com a sincronização de vários monitores, sua opção MMS será automaticamente definida como **On (Ligado)** para sincronização também.

Se a sincronização das configurações OSD entre os monitores não for preferida, esse recurso pode ser desativado definindo a opção MMS de qualquer monitor para **Off (Desligado)**.

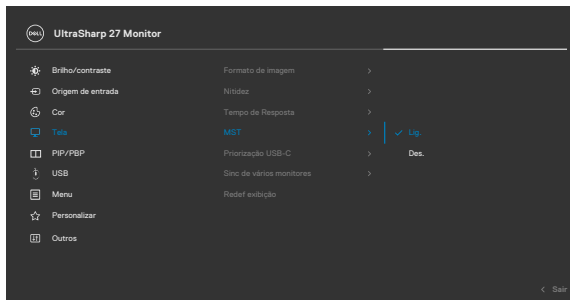

Configurações OSD a serem sincronizadas

- Brightness (Brilho)
- Contrast (Contraste)
- Preset Modes (Modos predefinidos)
- Color Temperature (Temperatura de cor)
- Custom Color (RGB Gain) (Cor Personalizada (Ganho RGB))
- Hue (Movie, Game mode) (Matiz (Filme, modo Jogo))
- Saturation (Movie, Game mode) (Saturação (filme, modo de jogo))
- Response Time (Tempo de resposta)
- Sharpness (Nitidez)

Definição Multi-Monitor Sync (MMS) (Sincronização de vários monitores)

Ao ligar pela primeira vez ou conectar o novo monitor, a sincronização da configuração do usuário só será iniciada se o MMS estiver Ligado. Todos os monitores devem sincronizar as configurações do Monitor 1.

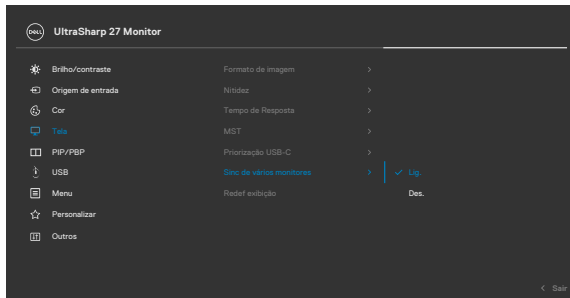

Após a primeira sincronização, a sincronização subsequente é conduzida por mudanças no grupo predefinido de configurações OSD de qualquer nó da cadeia. Qualquer nó pode iniciar as mudanças downstream e upstream.

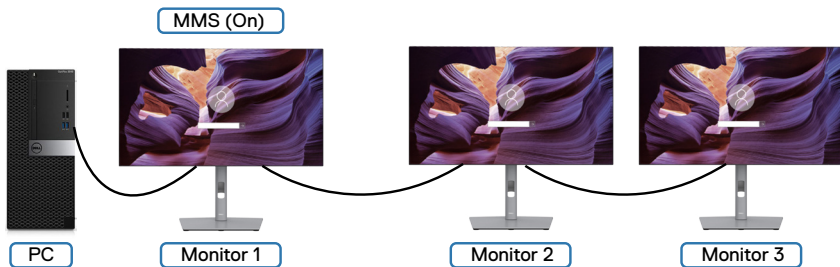

Configurando o KVM USB Switch (Alternar USB KMV) (Apenas U2722DE)

Para definir a Troca KVM USB como uma Tecla de Atalho para o monitor:

1. Pressione o botão do controle para abrir o menu principal de OSD.
2. Mova o controle para selecionar **Personalize (Personalizar)**.

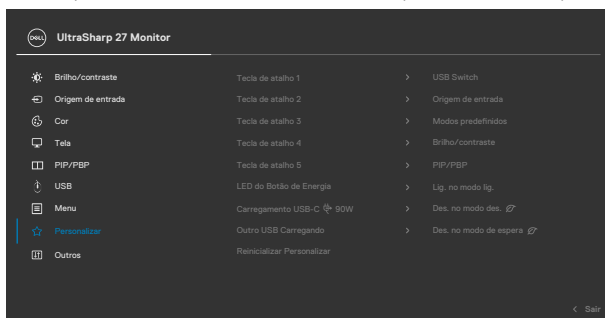

3. Mova o Controle para a direita para ativar a opção destacada.
4. Mova o controle para a direita para ativar a opção **Shortcut Key 1 (Tecla de atalho 1)**.
5. Mova o controle para cima ou para baixo para selecionar **USB Switch (Alternar USB)**.

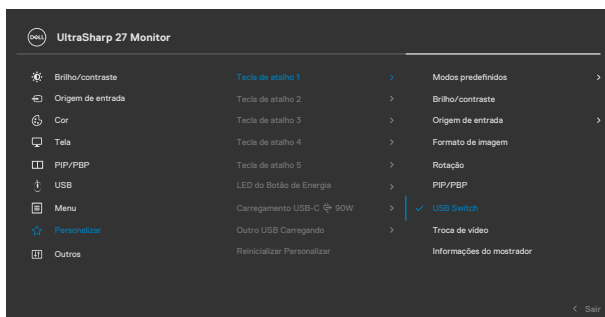

6. Pressione o botão do controle para confirmar sua seleção.



As seguintes são ilustrações de diversos cenários de conexão e suas Seleções USB no menu de configuração, como ilustrado em cores correspondentes.

1. Ao conectar **HDMI + USB A ao C** ao computador 1 e **DP + USB A ao C** ao computador 2:

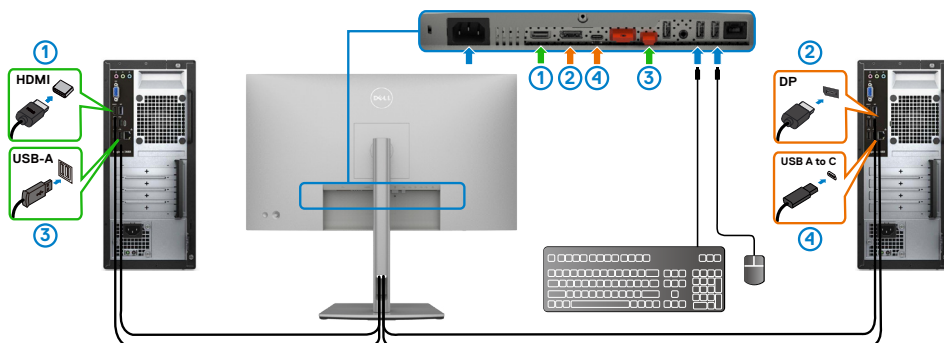

NOTA: A conexão USB-C oferece suporte apenas para transferência de dados.

Certifique-se de que a seleção USB para **HDMI** esteja definida como **USB-C 2** e DP esteja definida como **USB-C 1** ➔ **90 W**.

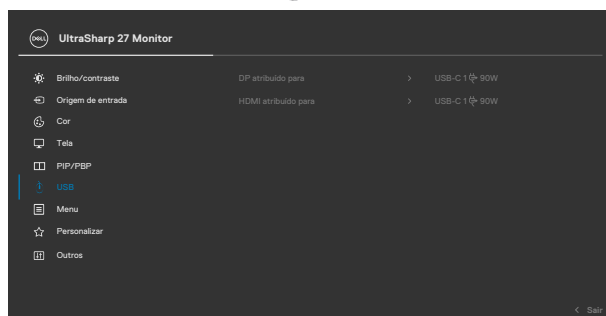

2. Ao conectar **HDMI + USB A** ao computador 1 e **USB-C** ao computador 2:

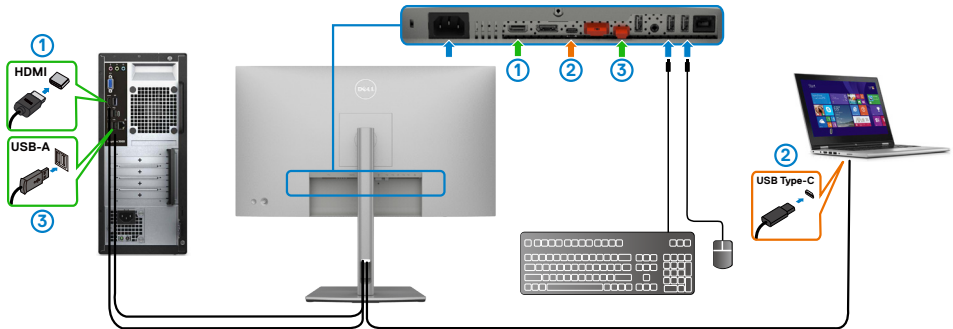

NOTA: A conexão USB-C suporta transferência de vídeo e dados.

Certifique-se de que a **Seleção USB** para **HDMI** esteja definida como **USB-C 2**.

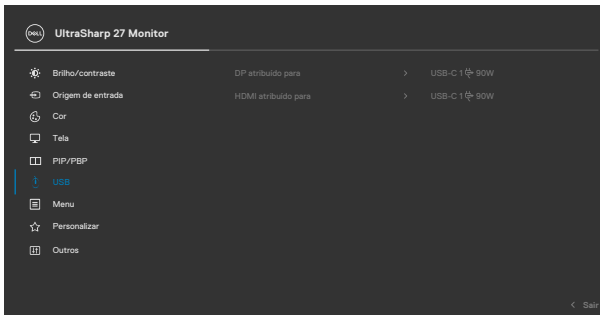

NOTA: Como a porta USB-C suporta o Modo Alternativo DisplayPort, não há necessidade de definir a Seleção USB para USB-C.

NOTA: Ao conectar diferentes entradas de vídeo não mostradas acima, siga o mesmo método para configurar corretamente a Seleção USB para parear as portas.



Configurando o Auto KVM (Apenas U2722DE)

Você pode seguir a instrução abaixo para configurar o Auto KVM para seu monitor

1. Certifique-se de que o **PIP/PBP Mode (modo PIP/PBP)** esteja **Off (desligado)**.

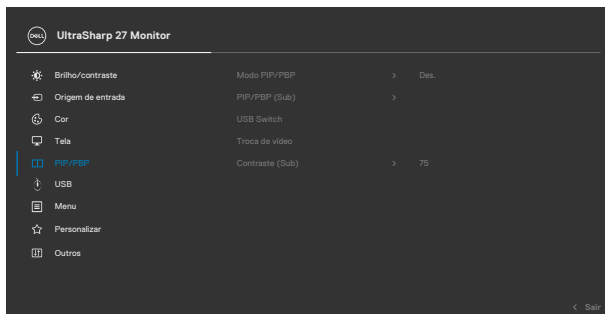



2. Certifique-se de que **Auto Select (Seleção automática)** está **On (Ligada)** e a **Auto Select for USB-C (seleção automática para USB-C)** está como **Sim**

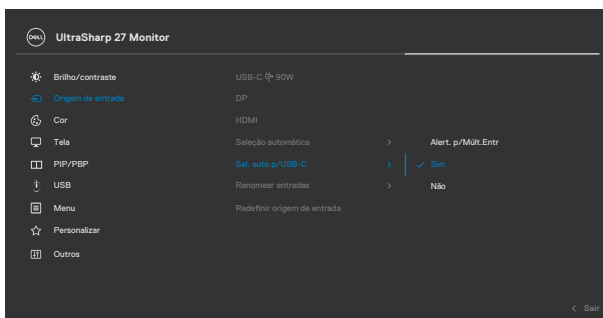

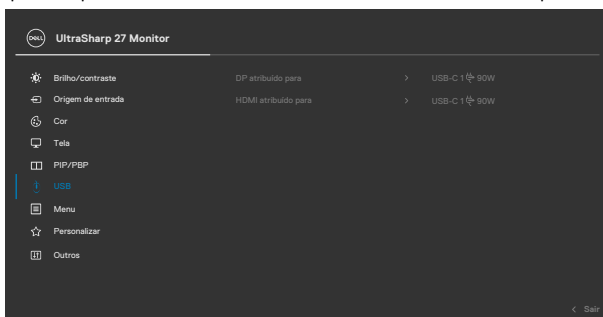

3. Certifique que as portas USB e as entradas de vídeo estão pareadas de acordo.



 **NOTA: Para conexão USB Tipo C, não há mais nenhuma configuração necessária.**



Solução de problemas

⚠ ATENÇÃO: Antes de iniciar qualquer procedimento desta seção, siga as [Instruções de Segurança](#).

Autoteste

Seu monitor fornece um recurso de autoteste que permite verificar se está funcionando corretamente. Se o monitor e o computador estiverem conectados corretamente, mas a tela do monitor permanecer escura, execute o autoteste do monitor através das seguintes etapas:

1. Desligue o computador e o monitor.
2. Desconecte o cabo de vídeo da parte traseira do computador. Para garantir a operação correta do autoteste, remova todos os cabos digitais e analógicos da parte traseira do computador.
3. Ligue o monitor.

A caixa de diálogo flutuante deve aparecer na tela (contra um fundo preto), se o monitor não conseguir detectar um sinal de vídeo e estiver funcionando corretamente. Enquanto estiver no modo de autoteste, o LED de energia permanece branco. Além disso, dependendo da entrada selecionada, uma das caixas de diálogo mostradas abaixo irá rolar continuamente pela tela.

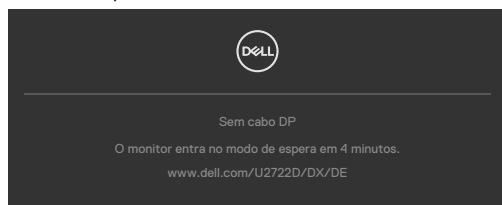

OU



OU

(Apenas U2722DE)



4. Esta caixa também aparece durante a operação normal do sistema se o cabo de vídeo for desconectado ou danificado.
5. Desligue o monitor e reconecte o cabo de vídeo; depois ligue o computador e o monitor.

Se a tela do monitor permanecer apagada após o procedimento anterior, verifique o controlador de vídeo e o computador, pois o monitor está funcionando corretamente.

Diagnóstico incorporado

Seu monitor possui uma ferramenta de diagnóstico integrada que ajuda a determinar se a anormalidade da tela é um problema inerente ao monitor ou ao computador e à placa de vídeo.

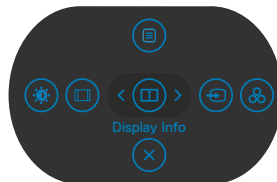

Para executar o diagnóstico interno:

1. Certifique-se que a tela está limpa (sem partículas de poeira na superfície da tela).
2. Pressione e segure o Botão 5 por quatro segundos até um menu aparecer na tela.
3. Utilizando o controle joystick realce a opção Diagnósticos  e pressione o botão do joystick para começar os diagnósticos. Uma tela cinza é exibida.
4. Observe se a tela possui qualquer defeito ou anormalidade.
5. Alterne o joystick novamente até uma tela vermelha ser exibida.
6. Observe se a tela possui qualquer defeito ou anormalidade.
7. Repita os passos 5 e 6 até a tela exibir as cores verde, azul, preto e branco. Perceba qualquer anormalidade ou defeitos.

O teste está completo quando uma tela de texto aparece. Para sair, alterne o controle joystick novamente.

Se você não detectar nenhuma anormalidade na tela ao usar a ferramenta de diagnóstico integrada, o monitor está funcionando corretamente. Verifique a placa de vídeo e o computador.



Problemas comuns

A tabela a seguir contém informações gerais sobre os problemas comuns do monitor que você pode encontrar e as possíveis soluções:

Sintomas comuns	O que você observa	Possíveis Soluções
Sem vídeo/ LED de energia desligado	Sem imagem	<ul style="list-style-type: none">• Verifique se o cabo de vídeo que conecta o monitor e o computador está firme e encaixado corretamente.• Verifique se a tomada está funcionando corretamente usando qualquer outro equipamento elétrico.• Verifique se o botão Liga/Desliga está totalmente pressionado.• Verifique se a fonte de entrada correta está selecionada no menu Fonte de entrada.
Sem vídeo/ LED de energia aceso	Sem imagem ou brilho	<ul style="list-style-type: none">• Aumente os controles de brilho e contraste via OSD.• Execute a verificação do recurso de autoteste do monitor.• Verifique se há pinos tortos ou quebrados no conector do cabo de vídeo.• Execute o diagnóstico interno.• Verifique se a fonte de entrada correta está selecionada no menu Fonte de entrada.
Pixels ausentes	A tela LCD possui pontos	<ul style="list-style-type: none">• Desligue e ligue a energia.• O pixel permanentemente desativado é um defeito natural que pode ocorrer na tecnologia LCD.• Para obter mais informações sobre a "Qualidade do Monitor e a Política de Pixels da Dell", consulte o site do Suporte da Dell em: https://www.dell.com/pixelguidelines.
Pixels presos	A tela LCD possui pontos brilhantes	<ul style="list-style-type: none">• Desligue e ligue a energia.• O pixel permanentemente desativado é um defeito natural que pode ocorrer na tecnologia LCD.• Para obter mais informações sobre a "Qualidade do Monitor e a Política de Pixels da Dell", consulte o site do Suporte da Dell em: https://www.dell.com/pixelguidelines.
Problemas de brilho	Imagem muito apagada ou muito clara	<ul style="list-style-type: none">• Redefina o monitor para as configurações de fábrica.• Ajuste os controles de brilho e contraste via OSD.



Sintomas comuns	O que você observa	Possíveis Soluções
Questões relacionadas à segurança	Sinais visíveis de fumaça ou faíscas	<ul style="list-style-type: none"> · Não execute nenhuma etapa de solução de problemas. · Entre em contato com a Dell imediatamente.
Problemas intermitentes	O monitor liga e desliga	<ul style="list-style-type: none"> · Verifique se o cabo de vídeo que está conectando o monitor ao computador está firme e conectado corretamente. · Redefina as configurações de fábrica do monitor. · Execute o recurso de verificação de autoteste do monitor para determinar se o problema intermitente ocorre no modo de autoteste.
Cor ausente	Cor ausente na imagem	<ul style="list-style-type: none"> · Execute o autoteste do monitor. · Verifique se o cabo de vídeo que está conectando o monitor ao computador está firme e conectado corretamente. · Verifique se há pinos tortos ou quebrados no conector do cabo de vídeo.
Cor errada	A cor da imagem não é boa	<ul style="list-style-type: none"> · Experimente modos diferentes predefinidos no OSD de configurações de cor. · Ajuste os valores de R/G/B em Cor personalizada no menu OSD Cor. · Altere o Formato de cores de entrada para PC RGB ou YCbCr no menu OSD Cor. · Execute o diagnóstico interno.
Retenção de imagem de uma imagem estática deixada no monitor por um longo período de tempo	Sombra fraca da imagem estática exibida aparece na tela	<ul style="list-style-type: none"> · Configure a tela para desligar após alguns minutos de tempo ocioso da tela. Podem ser ajustados nas opções de energia do Windows ou na configuração de economia de energia do Mac (Mac Energy Saver). · Como alternativa, use um protetor de tela que muda dinamicamente.



Problemas específicos do produto

Problema	O que você observa	Soluções possíveis
A imagem da tela é muito pequena	A imagem está centralizada na tela, mas não preenche toda a área de visualização	<ul style="list-style-type: none">· Verifique a Proporção da imagem na configuração do menu OSD Tela.· Redefina o monitor para as configurações de fábrica.
Não é possível ajustar o monitor com os botões no painel frontal	OSD não aparece na tela	<ul style="list-style-type: none">· Desligue o monitor, desconecte o cabo de alimentação do monitor, conecte-o novamente e ligue o monitor.
Não há sinal de entrada quando os controles do usuário são pressionados	Sem imagem, a luz do LED está branca	<ul style="list-style-type: none">· Verifique a fonte do sinal. Verifique se o computador não está no modo de economia de energia movendo o mouse ou pressionando qualquer tecla do teclado.· Verifique se o cabo de sinal está conectado corretamente. Conecte o cabo de sinal novamente, se necessário.· Redefina o computador ou o reproduzidor de vídeo.
A imagem não preenche a tela inteira	A imagem não pode preencher a altura ou largura da tela	<ul style="list-style-type: none">· Devido aos diferentes formatos de vídeo (proporção) dos DVDs, o monitor pode ser exibido em tela cheia.· Execute o diagnóstico interno.
Nenhuma imagem ao usar a conexão DP ao PC	Tela preta	<ul style="list-style-type: none">· Verifique qual padrão DP (DP 1.1a ou DP 1.4) é certificado para sua placa gráfica. Baixe e instale o driver mais recente da placa gráfica.· Algumas placas gráficas DP 1.1a não podem suportar monitores DP 1.4. Vá para o menu OSD, em Seleção da fonte de entrada, mantenha pressionada a tecla DP do joystick por 8 segundos para alterar a configuração do monitor de DP 1.4 para DP 1.1a.



Problema	O que você observa	Soluções possíveis
Nenhuma imagem ao usar a conexão USB-C com o computador, laptop e assim por diante (Apenas U2722DE)	Tela em branco	<ul style="list-style-type: none"> · Verifique se a interface USB-C do dispositivo pode suportar o modo alternativo DP. · Verifique se o dispositivo exigiu mais de 90 W de carga. · A interface USB-C do dispositivo não suporta o modo alternativo DP. · Defina o Windows para o modo de projeção. · Certifique-se de que o cabo USB-C não esteja danificado.
Nenhum carregamento ao usar conexão USB-C a um computador, laptop e assim por diante (Apenas U2722DE)	Sem carga	<ul style="list-style-type: none"> · Verifique se o dispositivo pode suportar um dos perfis de carregamento de 5 V / 9V / 15V / 20V. · Verifique se o Notebook requer um adaptador de energia >90 W. · Se o Notebook exigir um adaptador de energia >90 W, ele poderá não ser carregado com a conexão USB-C. · Certifique-se de usar apenas o adaptador aprovado pela Dell ou o adaptador que acompanha o produto. · Certifique-se de que o cabo USB-C não esteja danificado.
Carregamento intermitente ao usar conexão USB-C ao computador, laptop e assim por diante (Apenas U2722DE)	Carregamento intermitente	<ul style="list-style-type: none"> · Verifique se o consumo máximo de energia do dispositivo é superior a 90 W. · Certifique-se de usar apenas o adaptador aprovado pela Dell ou o adaptador que acompanha o produto. · Certifique-se de que o cabo USB-C não esteja danificado.
Nenhuma imagem ao usar USB-C MST	Tela preta ou 2º DUT não está em modo Prime	<ul style="list-style-type: none"> · Entrada USB-C, Vá para o menu OSD, em Informações da tela, verifique se a Taxa de link é HBR2 ou HBR3, se a Taxa de link é HBR2, é sugerido o uso de USB-C para cabo DP para ligar o MST.



Problema	O que você observa	Soluções possíveis
Nenhuma conexão de rede	A rede caiu ou está intermitente	<ul style="list-style-type: none"> · verifique se a prioridade dos dados está selecionada no OSD. Não pressione o botão liga/desliga quando a rede estiver conectada, mantenha o botão liga/desliga ligado.
A porta LAN não está funcionando (Apenas U2722DE)	Problema na configuração do sistema operacional ou na conexão do cabo	<ul style="list-style-type: none"> · Verifique se o BIOS e os drivers mais recentes do seu computador estão instalados no seu computador. · Verifique se o Controlador Ethernet RealTek Gigabit está instalado no Gerenciador de Dispositivos Windows. · Se a sua configuração do BIOS tiver uma opção LAN/GBE ativado/desativado, verifique se está definido como Ativado. · Verifique se o cabo Ethernet está conectado com segurança no monitor e no hub/roteador/firewall. · Verifique o LED de status do cabo Ethernet para confirmar a conectividade. Reconecte as duas extremidades do cabo Ethernet se o LED não estiver aceso. · Primeiro desligue o computador e desconecte o cabo Tipo-C e o cabo de alimentação do monitor. Em seguida, ligue o computador, conecte o cabo de alimentação do monitor e o cabo Tipo-C.



Problemas específicos com Universal Serial Bus (USB)

Sintomas Específicos	O que você observa	Possíveis Soluções
A interface USB não está funcionando	Os periféricos USB não estão funcionando	<ul style="list-style-type: none">· Confira se sua tela está LIGADA· Reconecte o cabo upstream ao seu computador· Reconecte os periféricos USB (conector downstream)· Desligue o monitor e ligue-o novamente.· Reinicie o computador.· Alguns dispositivos USB como HDs portáteis necessitam de uma fonte de alimentação maior; conecte o drive diretamente no computador.
A interface super speed USB 3.0 está lenta.	Periféricos super speed USB 3.0 funcionando lentamente ou totalmente sem funcionar	<ul style="list-style-type: none">· Confira se seu computador é compatível com USB 3.0.· Alguns computadores possuem portas USB 3.0, USB 2.0 e USB 1.1. Certifique-se que a porta USB correta está sendo usada.· Reconecte o cabo upstream ao seu computador· Reconecte os periféricos USB (conector downstream)· Reinicie o computador.
Periféricos Wireless USB param de funcionar quando um dispositivo USB 3.0 é conectado.	Periféricos Wireless USB respondendo de maneira lenta ou só funcionando quando a distância entre ele e o receptor diminui.	<ul style="list-style-type: none">· Aumenta a distância entre o periférico USB 3.0 e o receptor wireless USB.· Posicione seu receptor wireless USB o mais próximo possível do Periférico Wireless USB.· Utilize um cabo de extensão USB para posicionar o receptor wireless USB o mais distante possível da porta USB 3.0.
A USB não está funcionando	Sem funcionalidade USB	Referir a fonte de entrada e a mesa de pareamento USB



Apêndice

Avisos da FCC (somente EUA) e outras informações regulamentares

Para avisos da FCC e outras informações regulamentares, consulte o site de conformidade regulamentar localizado em https://www.dell.com/regulatory_compliance.

Como entrar em contato com a Dell

Para clientes nos Estados Unidos, ligue para 800-WWW-DELL (800-999-3355)

Banco de dados de produtos da UE para etiqueta de energia e ficha de informações do produto

U2722D: <https://eprel.ec.europa.eu/qr/414149>

U2722DE: <https://eprel.ec.europa.eu/qr/414156>

 **NOTA: Se você não tiver uma conexão ativa com a Internet, poderá encontrar informações de contato na fatura de compra, na guia de remessa, na nota ou no catálogo de produtos Dell.**

A Dell fornece várias opções de serviço de suporte por telefone e online. A disponibilidade varia de acordo com o país e o produto, e alguns serviços podem não estar disponíveis na sua região.

Para obter o conteúdo de suporte do Monitor on-line:

Consulte <https://www.dell.com/support/monitors>.

Para entrar em contato com a Dell para questões de vendas, suporte técnico ou atendimento ao cliente:

1. Vá para <https://www.dell.com/support>.
2. Verifique seu país ou região no menu suspenso Escolha um país/região no canto inferior direito da página.
3. Clique em Entre em contato ao lado do menu suspenso do país.
4. Selecione o link de serviço ou suporte apropriado com base em sua necessidade.
5. Escolha o método de contato com a Dell mais conveniente para você.

