



Moniteur Dell UltraSharp 27 - U2722D/U2722DX/U2722DE

Guide de l'utilisateur

Modèle : U2722D/U2722DX/U2722DE
Modèle réglementaire : U2722Dt/U2722DEt



-  **REMARQUE** : Une **REMARQUE** indique des informations importantes qui vous aident à mieux utiliser votre ordinateur.
-  **ATTENTION** : **ATTENTION** indique des dommages potentiels au matériel ou une perte de données si les instructions ne sont pas suivies.
-  **AVERTISSEMENT** : Un **AVERTISSEMENT** indique un risque de dommages matériels, de blessures corporelles ou de mort.

Copyright © 2021 Dell Inc. ou ses filiales. Tous droits réservés. Dell, EMC et les autres marques commerciales sont des marques commerciales de Dell Inc. ou de ses filiales. Les autres marques commerciales sont la propriété de leurs détenteurs respectifs.

2021 – 02

Rév. A00

Table des matières

Consignes de sécurité	6
À propos de votre moniteur	7
Contenu de l'emballage	7
Caractéristiques du produit	8
Identification des pièces et des commandes	10
Vue de face	10
Vue de dos	11
Vue de dessous	12
Spécifications du moniteur	15
Spécifications de résolution	17
Modes d'affichage présélectionnés	17
Modes DP Multi-Stream Transport (MST)	18
Modes USB-C Multi-Stream Transport (MST) (U2722DE uniquement)	18
Spécifications électriques	18
Caractéristiques physiques	19
Caractéristiques environnementales	21
Assignations des broches	22
Plug-and-Play	30
Qualité du moniteur LCD et politique relative aux pixels défectueux	30
Ergonomie	30
Manipuler et déplacer votre écran	32
Consignes de maintenance	33
Nettoyage de votre moniteur	33
Configuration de votre moniteur	34
Raccordement du socle	34
Utilisation de l'inclinaison, de la rotation et de l'extension verticale	37



Inclinaison, rotation et extension verticale37
Rotation de l'affichage	37
Configuration des paramètres d'affichage sur votre ordinateur après rotation	38
Gestion de vos câbles	39
Brancher votre moniteur	40
U2722D/U2722DX41
U2722DE43
Dell Power Button Sync (DPBS) (U2722DE uniquement)	46
Connexion du moniteur avec DPBS pour la première fois.48
Utilisation de la fonction DPBS49
Connexion du moniteur avec la fonction USB-C Multi-Stream Transport (MST).51
Connexion du moniteur avec USB-C.52
Sécurisation de votre moniteur à l'aide d'un antivol Kensington (en option)	54
Démonter le socle du moniteur	55
Montage mural (en option)	56
Utilisation du moniteur	57
Mettre le moniteur sous tension	57
Utilisation de la commande joystick	57
Utilisation du Lanceur de menu	58
Bouton- du panneau frontal60
Utiliser le menu principal	61
Utilisation de la fonction de verrou du menu à l'écran78
Configuration initiale.81
Messages d'alerte OSD.82
Réglage de la résolution maximale.85
Multi-Monitor Sync (MMS)86
Réglage de Multi-Monitor Sync (MMS)87
Configuration du commutateur USB KVM (U2722DE uniquement)88
Configuration de KVM auto (U2722DE uniquement)91



Dépannage	93
Autotest	93
Diagnostics intégrés	94
Problèmes courants	95
Problèmes spécifiques au produit.	97
Problèmes spécifiques au Bus série universel (USB)	100
Annexe	101
Avis de la FCC (États-Unis uniquement) et autres informations réglementaires	101
Contacter Dell	101
Base de données des produits de l'UE pour l'étiquetage énergétique et la fiche d'information sur le produit	101



Consignes de sécurité

⚠ AVERTISSEMENT : L'utilisation de commandes, de réglages ou de procédures autres que ceux spécifiés dans la présente documentation peut entraîner une exposition à des chocs et des risques électriques et / ou mécaniques.

- Placez le moniteur sur une surface résistante et manipulez-le avec soin. L'écran est fragile et peut s'endommager en cas de chute ou de choc violent.
- Assurez-vous toujours que les valeurs nominales de votre moniteur fonctionnent avec l'alimentation secteur disponible dans votre pays.
- Maintenez le moniteur à température ambiante. Les conditions excessivement froides ou chaudes peuvent avoir un effet néfaste sur les cristaux liquides de l'écran.
- Ne soumettez pas le moniteur à de fortes vibrations ou à des chocs importants. Par exemple, ne placez pas le moniteur dans un coffre de voiture.
- Débranchez le moniteur lorsqu'il n'est pas prévu qu'il soit utilisé pendant une période prolongée.
- Pour éviter les chocs électriques, n'essayez pas de retirer un quelconque capot ou de toucher l'intérieur du moniteur.

Pour plus d'informations sur les consignes de sécurité, consultez les Informations relatives à la sécurité, à l'environnement et à la réglementation (SERI).



À propos de votre moniteur



Contenu de l'emballage

Votre moniteur est livré avec les composants illustrés dans le tableau ci-dessous. Si un composant venait à manquer, contactez Dell. Pour plus d'informations, consultez [Contacter Dell](#).

 **REMARQUE : Certains composants peuvent être en option et ne pas être livrés avec votre moniteur. Certaines fonctionnalités peuvent ne pas être disponibles dans certains pays.**

	Écran
	Colonne du socle
	Base du socle
	Câble d'alimentation (variable selon le pays)
	Câble DisplayPort (DisplayPort vers DisplayPort) (U2722D/U2722DE uniquement)
	Câble USB-C (A vers C)



	Câble USB-C (C vers C) (U2722DE uniquement)
	Câble HDMI (U2722DX uniquement)
	<ul style="list-style-type: none"> • Guide d'installation rapide • Informations relatives à la sécurité, à l'environnement et à la réglementation • Rapport d'étalonnage d'usine

Caractéristiques du produit

Le moniteur **Dell UltraSharp U2722D/U2722DX/U2722DE** dispose d'un écran à matrice active, Thin-Film Transistor (TFT), Liquid Crystal Display (LCD ou à cristaux liquides), et d'une rétroéclairage à LED. Les caractéristiques du moniteur incluent :

- Écran avec zone visualisable de 68,47 cm (27.0 pouces de diagonale). Résolution 2560 x 1440 (16:9) avec un support plein écran pour les résolutions inférieures.
- Grands angles de vue avec 100% des couleurs sRGB, Rec. 709 avec un Delta E moyen < 2.
- Des capacités de réglages en inclinaison, en rotation et en extension verticale.
- Un socle amovible et des trous de montage Video Electronics Standards Association (VESA™) de 100 mm pour des solutions de montage flexibles.
- Le contour ultrafin minimise l'espace entre les contours lors de l'utilisation de plusieurs moniteurs, ce qui permet une configuration plus facile avec une expérience de visualisation élégante.
- Une connectivité numérique étendue avec DP prépare votre moniteur pour l'avenir.
- USB-C unique pour alimenter les ordinateurs portables compatibles tout en recevant les signaux vidéo et données (U2722DE uniquement).
- Les ports USB-C et RJ45 permettent une expérience de connexion réseau avec un seul câble (U2722DE uniquement).
- Une capacité Plug and Play si votre ordinateur le prend en charge.
- Des réglages via l'affichage sur écran (OSD) pour faciliter la configuration et l'optimisation de l'écran.
- Un verrouillage des boutons d'alimentation et OSD.
- Une fente de verrouillage de sécurité.
- ≤ 0,3 W en Mode arrêt.



- Prend en charge le mode de sélection Image par Image (PBP).
 - Permet à l'utilisateur de Prend en charge la fonction KVM USB vers le mode PBP (U2722DE uniquement).
 - Le moniteur est conçu avec la fonction Dell Power Button Sync (DPBS) pour contrôler l'état de l'alimentation du PC avec le bouton d'alimentation du moniteur (U2722DE uniquement).*
 - Le Moniteur permet à plusieurs moniteurs connectés en guirlande via DisplayPort de synchroniser un groupe prédéfini de paramètres OSD en arrière-plan avec Multi-Monitor Sync (MMS).
 - Premium Panel Exchange pour la tranquillité d'esprit.
 - Rendez la visualisation plus confortable pour vos yeux grâce à un écran sans scintillement qui diminue les dangers dus à l'émission de la lumière bleue.
 - Le moniteur utilise un écran avec un niveau faible de lumière bleue et est conforme à la norme TUV Rheinland (Solution matérielle) lorsqu'il utilise les réglages par défaut/l'état de réinitialisation du modèle.
 - Diminue le niveau de la lumière bleue émise par l'écran afin de rendre la visualisation plus confortable pour vos yeux.
 - Le moniteur adopte la technologie Flicker-Free, qui supprime le scintillement visible à l'œil nu, apporte un confort de visionnement visuel et aide à protéger les utilisateurs contre la fatigue oculaire et générale.
- * UN système de PC qui prend en charge la fonction DPBS est la plateforme Dell OptiPlex 7090/3090 Ultra.

⚠ AVERTISSEMENT : Les effets possibles à long terme de l'émission de lumière bleue par le moniteur peuvent endommager les yeux, avec une fatigue oculaire ou une fatigue oculaire numérique.



Identification des pièces et des commandes

Vue de face

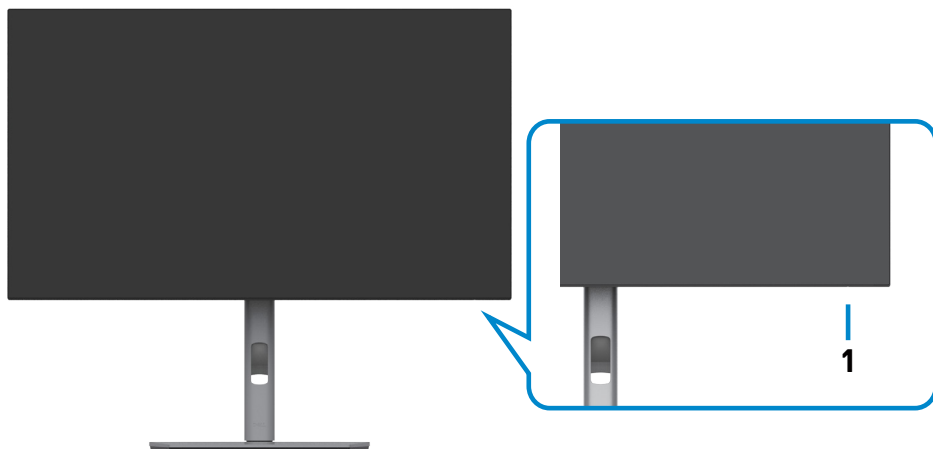

Étiquette	Description	Utilisation
1	Indicateur LED d'alimentation	Une couleur blanche fixe indique que le moniteur est allumé et qu'il fonctionne normalement. Une couleur blanche à impulsions indique que le moniteur est en mode veille.



Vue de dos









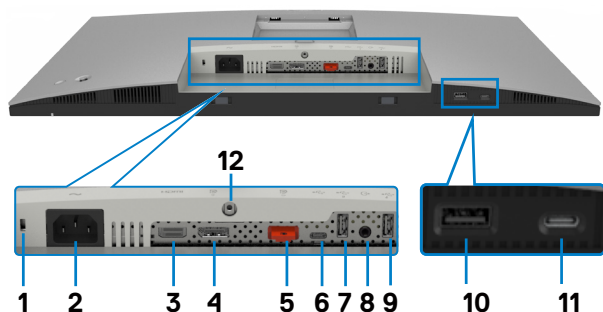

Étiquette	Description	Utilisation
1	Trous de montage VESA (100 mm x 100 mm derrière le couvercle VESA attaché)	Moniteur à montage mural utilisant un kit de montage compatible VESA (100 mm x 100 mm).
2	Étiquette réglementaire	Énumère les approbations réglementaires.
3	Bouton de dégagement du socle	Libère le socle du Le moniteur.
4	Interrupteur d'alimentation marche/arrêt	Pour allumer ou éteindre le moniteur.
5	Joystick	Utilisez-le pour contrôler le menu OSD. Pour plus d'informations, consultez Utilisation du moniteur .
6	Adresse Mac, code-barres, numéro de série et étiquette de service	Reportez-vous à cette étiquette si vous devez contacter Dell afin d'obtenir une assistance technique. Le numéro de service est un identifiant alphanumérique unique qui permet aux techniciens de maintenance de Dell d'identifier les composants matériels de votre ordinateur et d'accéder aux informations de garantie.
7	Fente de gestion des câbles	Sert à organiser les câbles en les insérant dans la fente.





Vue de dessous

U2722D/U2722DX







Étiquette	Description	Utilisation
1	Fente de verrouillage de sécurité.	Sécurise le moniteur avec un antivol de sécurité (vendu séparément).
2	 Connecteur d'alimentation	Raccordez le câble d'alimentation.
3	 Port HDMI	Raccordez votre ordinateur avec le câble HDMI.
4	 DisplayPort entrée	Permet de brancher votre ordinateur avec un câble DisplayPort.
5	 Connecteur de sortie DP 	Sortie DP pour les moniteurs compatibles MST (Multi-Stream Transport). Pour activer MST, référez-vous aux instructions de la section " Connexion du moniteur pour la fonction DP MST ". REMARQUE: Retirez le bouchon en caoutchouc lors de l'utilisation du connecteur de sortie DP.
6	 USB-C en amont	Connectez à votre ordinateur avec un câble USB (A vers C ou C vers C). Une fois ce câble connecté, vous pouvez utiliser les connecteurs USB aval sur le moniteur.
7,9,10	 USB super speed 10 Gbps (USB 3.2 Gén2) (3)	Branchez votre appareil USB. Vous ne pouvez utiliser ces ports qu'après avoir raccordé le câble USB (A vers C ou C vers C) de l'ordinateur au moniteur. Le port avec l'icône de batterie  prend en charge Battery Charging Rev. 1.2.



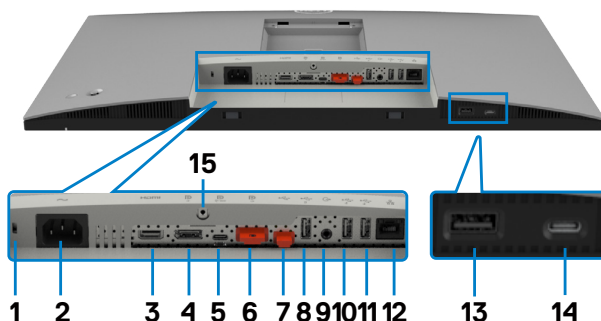









8	 Port de sortie ligne audio	Connectez des enceintes pour lire l'audio provenant des canaux audio HDMI ou DisplayPort. Seul l'audio sur deux canaux est pris en charge. REMARQUE: Le port de sortie audio ne prend pas en charge les casques.
11	 Port USB-C aval	Port avec icône  prenant en charge 5 V/3 A. Branchez votre appareil USB. Vous ne pouvez utiliser ces ports qu'après avoir raccordé le câble USB (A vers C ou C vers C) de l'ordinateur au moniteur.
12	Verrouillage du socle	Verrouillez le socle au moniteur à l'aide d'une vis M3 x 8 mm (vis non fournie).

U2722DE



Étiquette	Description	Utilisation
1	Fente de verrouillage de sécurité.	Sécurise le moniteur avec un antivol de sécurité (vendu séparément).
2	 Connecteur d'alimentation	Raccordez le câble d'alimentation.
3	 Port HDMI	Raccordez votre ordinateur avec le câble HDMI.
4	 DisplayPort entrée	Permet de brancher votre ordinateur avec un câble DisplayPort.



<p>5</p>	 <p>Port USB-C (Vidéo + données)</p>	<p>Effectuez le raccordement à votre ordinateur à l'aide du câble USB-C.</p> <p>Le port USB-C propose le taux de transfert le plus rapide et le mode alternatif avec DP 1.4 prend en charge une résolution maximum de 2560 x 1440 à 60 Hz, PD 20 V/4,5 A, 15 V/3 A, 9 V/3 A, 5 V/3 A.</p> <p>REMARQUE: USB-C n'est pas pris en charge sur les version de Windows antérieures à Windows 10.</p>
<p>6</p>	 <p>Connecteur de sortie DP</p> 	<p>Sortie DP pour les moniteurs compatibles MST (Multi-Stream Transport). Pour activer MST, référez-vous aux instructions de la section "Connexion du moniteur pour la fonction DP MST".</p> <p>REMARQUE: Retirez le bouchon en caoutchouc lors de l'utilisation du connecteur de sortie DP.</p>
<p>7</p>	 <p>USB-C en amont</p> 	<p>Connectez à votre ordinateur avec un câble USB (A vers C ou C vers C). Une fois ce câble connecté, vous pouvez utiliser les connecteurs USB aval sur le moniteur.</p> <p>REMARQUE: Retirez le bouchon en caoutchouc lors de l'utilisation du connecteur de USB-C.</p>
<p>8,10 11,13</p>	 <p>USB super speed 10 Gbps (USB 3.2 Gén2) (4)</p>	<p>Branchez votre appareil USB. Vous ne pouvez utiliser ces ports qu'après avoir raccordé le câble USB (A vers C ou C vers C) de l'ordinateur au moniteur. Le port avec l'icône de batterie  prend en charge Battery Charging Rev. 1.2.</p>
<p>9</p>	 <p>Port de sortie ligne audio</p>	<p>Connectez des enceintes pour lire l'audio provenant des canaux audio HDMI ou DisplayPort. Seul l'audio sur deux canaux est pris en charge.</p> <p>REMARQUE: Le port de sortie audio ne prend pas en charge les casques.</p>
<p>12</p>	 <p>Connecteur RJ-45</p>	<p>Connectez à Internet. Vous ne pouvez surfer sur Internet via RJ45 qu'après avoir branché le câble USB (A vers C ou C vers C) entre l'ordinateur et le moniteur.</p>
<p>14</p>	 <p>Port USB-C aval</p>	<p>Port avec icône  prenant en charge 5 V/3 A. Branchez votre appareil USB. Vous ne pouvez utiliser ces ports qu'après avoir raccordé le câble USB (A vers C ou C vers C) de l'ordinateur au moniteur.</p>



15	Verrouillage du socle	Verrouillez le socle au moniteur à l'aide d'une vis M3 x 8 mm (vis non fournie).
-----------	-----------------------	--

Spécifications du moniteur

Modèle	U2722D/U2722DX	U2722DE
Type d'écran	LCD TFT à matrice active	
Type de dalle	Technologie à commutation dans le plan	
Proportions	16:9	
Dimensions d'image visible		
Diagonale	68,47 cm (27 po.)	
Zone active		
Horizontale	596,74 mm (23,49 po.)	
Verticale	335,66 mm (13,22 po.)	
Surface	200301,74 mm ² (310,47 po. ²)	
Taille des pixels	0,2331 (H) mm x 0,2331 (V) mm	
Pixels par pouce (PPI)	108,78	
Angles de vue		
Horizontal	178° (typiquement)	
Vertical	178° (typiquement)	
Luminosité	350 cd/m ² (typique)	
Rapport de contraste	1000 pour 1 (typiquement)	
Revêtement de l'écran	Traitement antireflet du revêtement dur du polariseur avant (3H)	
Rétroéclairage	LED	
Temps de réponse (de gris à gris)	5 ms (mode rapide) 8 ms (Mode NORMAL)	
Profondeur de couleur	1,07 milliard de couleurs	
Gammes de couleurs*	100% sRGB 100% Rec. 709 95% DCI-P3	
Précision d'étalonnage	Delta E < 2 (moyenne) (sRGB, Rec. 709)	



Connectivité	<ul style="list-style-type: none"> • 1 x DP 1.4 (HDCP1.4) • 1 x HDMI1.4 • 1 x USB-C (port USB 3.2 Gén2, 10 Gbps) en amont (Données uniquement) • 1 x DP (sortie) • 1 x sortie ligne audio analogique 2,0 (prise 3,5 mm) • 2 x USB-A en aval (USB 3.2 Gén2 10 Gbps) <p>Accès rapide :</p> <ul style="list-style-type: none"> • 1 x USB-A en aval (USB 3.2 Gén2 10 Gbps) avec BC 1.2 • 1 x USB-C en aval (USB 3.2 Gén2 10 Gbps, 15 W) 	<ul style="list-style-type: none"> • 1 x DP 1.4 (HDCP1.4) • 1 x HDMI1.4 • 1 x USB-C (DP 1.4, PD: 90W, commutateur 2/4 voies USB 3.2 Gén2, 10Gbps) en amont • 1 x USB-C (port USB 3.2 Gén2, 10 Gbps) en amont • 1 x DP (sortie) • 1 x sortie ligne audio analogique 2,0 (prise 3,5 mm) • 3 x USB-A en aval (USB 3.2 Gén2 10 Gbps) • 1 x RJ45 <p>Accès rapide :</p> <ul style="list-style-type: none"> • 1 x USB-A en aval (USB 3.2 Gén2 10 Gbps) avec BC 1.2 • 1 x USB-C en aval (USB 3.2 Gén2 10 Gbps, 15 W)
Largeur de bordure (du bord du moniteur à la zone active)		
Haut	7,30 mm	
Gauche / Droite	7,30 mm	
Bas	9,05 mm	
Ajustabilité		
Socle à hauteur ajustable	150 mm	
Inclinaison	-5° à 21°	
Pivotement	-45° à 45°	
Pivot	-90° à 90°	
Gestion des câbles	Oui	
Compatibilité Dell Display Manager (DDM)	Easy Arrange et autres fonctionnalités clés	
Sécurité	Fente pour verrou de sécurité (câble antivol vendu séparément)	

* Panneau natif uniquement, en Mode Personnalisé prédéfini.



Spécifications de résolution

Plage de balayage horizontal	30 kHz à 90 kHz
Plage de balayage vertical	49 Hz à 76 Hz
Résolution maximale prédéfinie	2560 x 1440 à 60 Hz
Capacités d'affichage vidéo (HDMI)	480i, 480p, 576i, 560p, 720p, 1080i, 1080p
Capacités d'affichage vidéo (modes alternatifs DP et USB-C)	480p, 560p, 720p, 1080p

Modes d'affichage présélectionnés

Mode d'affichage	Fréquence horizontale (kHz)	Fréquence verticale (Hz)	Horloge Pixel (MHz)	Polarité de synchro (horizontale / verticale)
IBM, 720 x 400	31,47	70,08	28,32	-/+
VESA, 640 x 480	31,47	59,94	25,18	-/-
VESA, 640 x 480	37,50	75,00	31,50	-/-
VESA, 800 x 600	37,88	60,32	40,00	+/+
VESA, 800 x 600	46,88	75,00	49,50	+/+
VESA, 1024 x 768	48,36	60,00	65,00	-/-
VESA, 1024 x 768	60,02	75,03	78,75	+/+
VESA, 1152 x 864	67,50	75,00	108,00	+/+
VESA, 1280 x 1024	63,98	60,02	108,00	+/+
VESA, 1280 x 1024	79,98	75,02	135,00	+/+
VESA, 1600 x 1200	75,00	60,00	162,00	+/+
CTA, 1920 x 1080	67,50	60,00	148,50	+/+
VESA, 1920 x 1200	74,04	59,95	154,00	+/-
VESA, 2048 x 1080	66,66	59,98	147,18	+/-
VESA, 2048 x 1080	26,37	24,00	58,23	+/-
CVR, 2560 x 1440	88,79	59,95	241,50	+/-



Modes DP Multi-Stream Transport (MST)

Moniteur source MST	Nombre maximal de moniteurs externes pouvant être pris en charge
	2560 x 1440 à 60 Hz
2560 x 1440 à 60 Hz	2

REMARQUE : La résolution maximale pour un moniteur externe est de seulement 2560 x 1440 à 60 Hz.

Modes USB-C Multi-Stream Transport (MST) (U2722DE uniquement)

Info affichage OSD : Débit de liaison (actuel)	Nombre maximal de moniteurs externes pouvant être pris en charge
	2560 x 1440 à 60 Hz
HBR3	2
HBR2	1

Spécifications électriques

Modèle	U2722D	U2722DX	U2722DE
Signaux d'entrée vidéo	<ul style="list-style-type: none"> Signal vidéo numérique pour chaque ligne différentielle Par ligne différentielle à 100 ohms d'impédance Prise en charge de l'entrée de signal DP/HDMI/USB-C (U2722DE uniquement) 		
Tension / fréquence / courant d'entrée	100-240 Vca / 50 ou 60 Hz \pm 3 Hz / 1,6 A (maximum)		100-240 Vca / 50 ou 60 Hz \pm 3 Hz / 2,4 A (maximum)
Courant d'appel	120 V : 30 A (Max.) 240 V : 60 A (Max.) Le courant d'appel est mesuré à une température ambiante de 0°C.		120 V : 42 A (Max.) 240 V : 80 A (Max.) Le courant d'appel est mesuré à une température ambiante de 0°C.
Consommation électrique	0,3 W (Mode arrêt) ¹ 0,3 W (Mode veille) ¹ 20 W (Mode allumé) ¹ 74 W (Max.) ² 16,11 W (P _{on}) ³ 51,39 W (TEC) ³	74 W (Max.) ² 16,11 W (P _{on}) ³ 51,39 W (TEC) ³	0,3 W (Mode arrêt) ¹ 0,3 W (Mode veille) ¹ 20,4 W (Mode allumé) ¹ 197 W (Max.) ² 20,32 W (P _{on}) ³ 66,74 W (TEC) ³



¹ Selon la définition de l'UE 2019/2021 et de l'UE 2019/2013 (U2722D/U2722DE uniquement).

² Réglage maximal de la luminosité et du contraste avec une charge de puissance maximale sur tous les ports USB.

³ P_{on} : Consommation électrique du mode marche telle que définie dans Energy Star version 8.0.

CET: Consommation énergétique totale en kWh telle que définie dans Energy Star version 8.0.

Ce document est fourni à titre indicatif et reflète les performances en laboratoire. Votre produit est susceptible de fonctionner différemment selon le logiciel, les composants et les périphériques commandés, et ces informations ne font l'objet d'aucune obligation de mise à jour. Ainsi, le client ne doit pas se fier entièrement à ces informations dans ses prises de décisions en matière de tolérances électriques ou autres. Aucune garantie expresse ou implicite n'existe en termes d'exactitude ou d'exhaustivité.

 **REMARQUE : Ce moniteur est certifié ENERGY STAR.**





Ce produit est conforme ENERGY STAR sous ses réglages par défaut. Ces derniers peuvent être restaurés via la fonction «Réinitialisation des réglages d'usine» dans le menu de réglages. La modification des paramètres d'usine par défaut ou l'activation d'autres fonctions pourrait augmenter la consommation énergétique et entraîner un dépassement des limitations spécifiques liées à ENERGY STAR.

Caractéristiques physiques

Modèle	U2722D/U2722DX	U2722DE
---------------	-----------------------	----------------



Type de connecteur	<ul style="list-style-type: none"> • Connecteur DP (entrée DP et sortie DP) • HDMI connecteur • Sortie ligne audio • Connecteur USB-C (USB 3.2 Gén2, 10Gbps) en amont • Connecteur USB-A (USB 3.2 Gén2 10Gbps) en aval x 3 (Le port avec l'icône  batterie prend en charge BC 1.2.) • Connecteur USB-C (USB 3.2 Gén2 10Gbps, 15 W) en aval 	<ul style="list-style-type: none"> • Connecteur DP (entrée DP et sortie DP) • HDMI connecteur • USB-C connecteur • Sortie ligne audio • Connecteur USB-C (USB 3.2 Gén2, 10Gbps) en amont • Connecteur USB-A (USB 3.2 Gén2 10Gbps) en aval x 4 (Le port avec l'icône  batterie prend en charge BC 1.2.) • RJ45 connecteur • Connecteur USB-C (USB 3.2 Gén2 10Gbps, 15 W) en aval
Type de câble de signal	<p>Câble DP vers DP 1,8 m (U2722D/U2722DE uniquement)</p> <p>Câble HDMI 1,8 m (U2722DX uniquement)</p> <p>Câble USB 3.2 Gén2 C à C de 1,0 M de long (U2722DE uniquement)</p> <p>Câble USB 3.2 Gén2 A à C de 1,0 M de long</p>	
Dimensions (avec socle)		
Hauteur (déployé)	535,13 mm (21,07 po.)	
Hauteur (comprimé)	385,13 mm (15,16 po.)	
Largeur	611,34 mm (24,07 po.)	
Profondeur	185,00 mm (7,28 po.)	
Dimensions (sans socle)		
Hauteur	352,01 mm (13,86 po.)	
Largeur	611,34 mm (24,07 po.)	
Profondeur	49,50 mm (1,95 po.)	
Dimensions du socle		
Hauteur (déployé)	428,30 mm (16,86 po.)	
Hauteur (comprimé)	381,50 mm (15,02 po.)	
Largeur	268,00 mm (10,55 po.)	
Profondeur	185,00 mm (7,28 po.)	
Poids		



Poids avec emballage	9,62 kg (21,21 lb)	10,01 kg (22,06 lb)
Poids sans l'ensemble du socle et sans les câbles	6,61kg (14,57lb)	7,02 kg (15,47 lb)
Poids sans l'ensemble du socle (pour montage mural ou montage VESA - pas de câbles)	4,38 kg (9,66 lb)	4,78 kg (10,54 lb)
Poids de l'ensemble du socle	1,81 kg (3,99 lb)	



Caractéristiques environnementales

Normes de conformité	
<ul style="list-style-type: none">• Moniteur certifié ENERGY STAR• Certification EPEAT selon le cas. La certification EPEAT varie selon le pays. Consultez https://www.epeat.net pour connaître le statut de certification par pays.• Écrans certifiés TCO et TCO Edge.• Conformité avec RoHS• Moniteur sans RFB/PVC (à l'exception des câbles externes)• Respecte les exigences de la norme NFPA 99 concernant le courant de fuite• Verre sans arsenic et sans mercure pour l'écran uniquement	
Température	
En fonctionnement	0°C à 40°C (32°F à 104°F)
Hors fonctionnement	-20°C à 60°C (-4°F à 140°F)
Humidité	
En fonctionnement	10 % à 80% (sans condensation)
Hors fonctionnement	5% à 90 % (sans condensation)
Altitude	
En fonctionnement	5 000 m (16 404 pi) (maximum)
Hors fonctionnement	12 192 m (40 000 pi) (maximum)
Dissipation thermique	
U2722D/U2722DX	252,50 BTU/heure (maximum) 68,24 BTU/heure (Mode allumé)
U2722DE	672,19 BTU/heure (maximum) 68,24 BTU/heure (Mode allumé)



Assignations des broches

Connecteur DP(entrée)

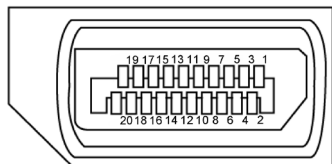

Numéro de broche	Coté à 20 broches du câble de signal connecté
1	ML3 (n)
2	MASSE
3	ML3 (p)
4	ML2 (n)
5	MASSE
6	ML2 (p)
7	ML1 (n)
8	MASSE
9	ML1 (p)
10	ML0 (n)
11	MASSE
12	ML0 (p)
13	CONFIG1
14	CONFIG2
15	CAN AUX (p)
16	MASSE
17	CAN AUX (n)
18	Détection connexion à chaud
19	Retour
20	DP_PWR



Connecteur de sortie DP

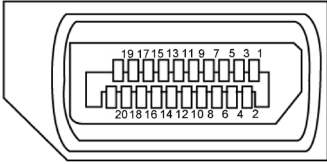

Numéro de broche	Coté à 20 broches du câble de signal connecté
1	ML0 (p)
2	MASSE
3	ML0 (n)
4	ML1 (p)
5	MASSE
6	ML1 (n)
7	ML2 (p)
8	MASSE
9	ML2 (n)
10	ML3 (p)
11	MASSE
12	ML3 (n)
13	CONFIG1
14	CONFIG2
15	CAN AUX (p)
16	MASSE
17	CAN AUX (n)
18	Détection connexion à chaud
19	Retour
20	DP_PWR



Connecteur HDMI

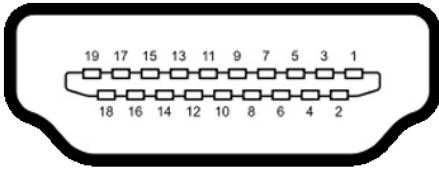

Numéro de broche	Coté à 19 broches du câble de signal connecté
1	TMDS DATA 2+
2	TMDS DATA 2 SHIELD
3	TMDS DATA 2-
4	TMDS DATA 1+
5	TMDS DATA 1 SHIELD
6	TMDS DATA 1-
7	TMDS DATA 0+
8	TMDS DATA 0 SHIELD
9	TMDS DATA 0-
10	TMDS CLOCK+
11	TMDS CLOCK SHIELD
12	TMDS CLOCK-
13	CEC
14	Reserved (N.C. on device)
15	DDC CLOCK (SCL)
16	DDC DATA (SDA)
17	DDC/CEC Ground
18	+5 V POWER
19	HOT PLUG DETECT



USB-C Connector

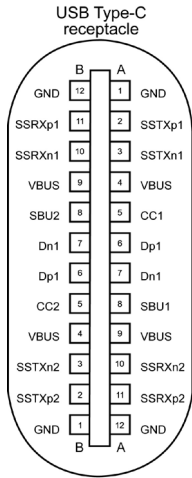



typically connected to a charger through a Type-C cable

Broche	signaux	Broche	signaux
A1	GND	B12	GND
A2	SSTXp1	B11	SSRXp1
A3	SSTXn1	B10	SSRXn1
A4	VBUS	B9	VBUS
A5	CC1	B8	SBU2
A6	Dp1	B7	Dn1
A7	Dn1	B6	Dp1
A8	SBU1	B5	CC2
A9	VBUS	B4	VBUS
A10	SSRXn2	B3	SSTXn2
A11	SSRXp2	B2	SSTXp2
A12	GND	B1	GND





Interface Universal Serial Bus (USB) (U2722D/U2722DX)

Cette section vous donne des informations sur les ports USB qui sont disponibles sur le côté gauche de votre moniteur.

 **REMARQUE:** Jusqu'à 2 A sur le port USB aval (port avec l'icône de batterie ) avec des appareils compatibles Battery Charging Rev. 1.2 ; jusqu'à 0,9 A sur les autres ports USB aval; Jusqu'à 3 A sur le port USB-C en aval (le port avec l'icône ) avec des appareils compatibles 5V/3A.

Votre ordinateur dispose des ports USB suivants :

- 1 en amont - à l'arrière
- 4 en aval - 2 en bas, 2 à l'arrière.

Port de chargement électrique : les ports avec l'icône  batterie prennent en charge la capacité de chargement rapide de courant si l'appareil est compatible BC 1.2. Le port USB-C en aval avec l'icône  est compatible avec le courant de charge rapide si l'appareil est compatible 5V/3A.

 **REMARQUE:** Les ports USB du moniteur ne fonctionnent que lorsque le moniteur est allumé ou en mode veille. En mode veille, si le câble USB (A vers C ou C vers C) est branché, les ports USB peuvent fonctionner normalement. Sinon, suivez le réglage du paramètre OSD Chargement USB, si le réglage est « Activé en mode veille » alors le port USB fonctionnera normalement, autrement le port USB sera désactivé. Si vous éteignez puis rallumez le moniteur, les périphériques connectés peuvent prendre quelques secondes pour reprendre leur fonctionnement normal.

Ports USB Super speed 10 Gbps (USB 3.2 Gén2) Appareil

Vitesse de transfert	Débit	Consommation électrique maximum (chaque port)
Super speed+	10 Gbps	4,5 W
Super speed	5 Gbps	4,5 W



USB 2.0 Appareil

Vitesse de transfert	Débit	Consommation électrique maximum (chaque port)
Hi-Speed	480 Mbps	2,5 W
Full speed	12 Mbps	2,5 W
Low speed	1,5 Mbps	2,5 W





Interface Universal Serial Bus (USB) (U2722DE)

Cette section vous donne des informations sur les ports USB qui sont disponibles sur le côté gauche de votre moniteur.

 **REMARQUE:** Jusqu'à 2 A sur le port USB aval (port avec l'icône de batterie ) avec des appareils compatibles Battery Charging Rev. 1.2 ; jusqu'à 0,9 A sur les autres ports USB aval; Jusqu'à 3 A sur le port USB-C en aval (le port avec l'icône ) avec des appareils compatibles 5V/3A.

Votre ordinateur dispose des ports USB suivants :

- 2 en amont - à l'arrière
- 5 en aval - 2 en bas, 3 à l'arrière.

Port de chargement électrique : les ports avec l'icône  batterie prennent en charge la capacité de chargement rapide de courant si l'appareil est compatible BC 1.2. Le port USB-C en aval avec l'icône  est compatible avec le courant de charge rapide si l'appareil est compatible 5V/3A.

 **REMARQUE:** Les ports USB du moniteur ne fonctionnent que lorsque le moniteur est allumé ou en mode veille. En mode veille, si le câble USB (A vers C ou C vers C) est branché, les ports USB peuvent fonctionner normalement. Sinon, suivez le réglage du paramètre OSD Autre chargement USB, si le réglage est « Activé en mode veille » alors le port USB fonctionnera normalement, autrement le port USB sera désactivé. Si vous éteignez puis rallumez le moniteur, les périphériques connectés peuvent prendre quelques secondes pour reprendre leur fonctionnement normal.

Ports USB Super speed 10 Gbps (USB 3.2 Gén2) Appareil

Vitesse de transfert	Débit	Consommation électrique maximum (chaque port)
Super speed+	10 Gbps	4,5 W
Super speed	5 Gbps	4,5 W
Hi-Speed*	480 Mbps	2,5 W
Full speed*	12 Mbps	2,5 W

 **REMARQUE:** Vitesse de l'appareil lorsque Haute résolution est sélectionnée.

USB 2.0 Appareil

Vitesse de transfert	Débit	Consommation électrique maximum (chaque port)
Hi-Speed	480 Mbps	2,5 W
Full speed	12 Mbps	2,5 W
Low speed	1,5 Mbps	2,5 W



Port USB 3.2 Gén2 (10Gbps) aval (en bas)

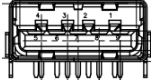

Numéro de broche	Nom du signal
1	VBUS
2	D-
3	D+
4	MASSE
5	StdB_SSTX-
6	StdB_SSTX+
7	MASSE_DRAIN
8	StdB_SSRX-
9	StdB_SSRX+
Coque	Blindage

Port USB 3.2 Gén2 (10Gbps) aval (l'arrière)

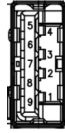

Numéro de broche	Nom du signal
1	VBUS
2	D-
3	D+
4	MASSE
5	StdA_SSRX-
6	StdA_SSRX+
7	MASSE_DRAIN
8	StdA_SSTX-
9	StdA_SSTX+
Coque	Blindage

Port RJ45 port (côté connecteur) (U2722DE uniquement)

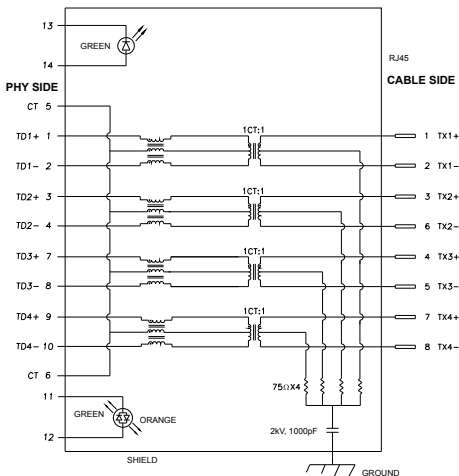

Broche	Nom du signal	Broche	Nom du signal
1	TD1 +	8	TD3 -
2	TD1 -	9	TD4 +
3	TD2 +	10	TD4 -
4	TD2 -	11	GREEN_ ORANGE
5	CT	12	GREEN_ ORANGE
6	CT	13	GREEN
7	TD3 +	14	GREEN



Installation du pilote

Installez le pilote de contrôleur Ethernet GBE Realtek USB disponible pour votre système. Vous pouvez le télécharger à l'adresse <https://www.dell.com/support> dans la section « Pilotes et téléchargements ».

Débit de données réseau (RJ45) via USB-C avec 1000 Mb/s.

REMARQUE : Ce port LAN est conforme à la norme 1000Base-T IEEE 802.3az, prenant en charge le Pass-thru d'adresse Mac (imprimée sur l'étiquette du modèle), le Wake-on-LAN (WOL) à partir du mode veille (S3 uniquement) et la fonction Démarrage PXE ; ces 3 fonctionnalités dépendent des réglages du BIOS et de la version du système d'exploitation.

État des LED du connecteur RJ45 (U2722DE uniquement):

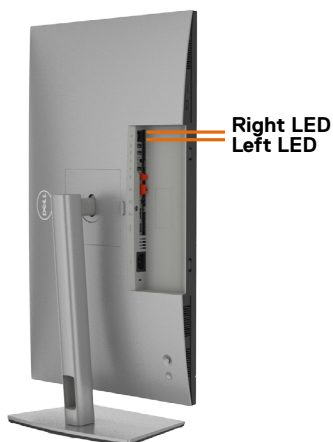

LED	Couleur	Description
LED droit	Orange ou vert	"Indicateur de vitesse : • Orange allumé - 1000 Mbps • Vert allumé - 100 Mbps • Éteint - 10 Mbps"
LED gauche	Vert	Indicateur de lien / d'activité : • Clignotant - Activité sur le port. • Vert allumé - Lien en cours d'établissement. • Éteint - Le lien n'est pas établi.

REMARQUE : Le câble RJ45 n'est pas un accessoire offert en standard dans la boîte.



Plug-and-Play

Vous pouvez installer le moniteur dans n'importe quel système compatible Plug-and-Play. Le moniteur fournit automatiquement au système informatique ses données étendues d'identification d'affichage (EDID) en utilisant les protocoles de canal de données d'affichage (DDC) afin que l'ordinateur puisse se configurer lui-même et optimiser les paramètres du moniteur. La plupart des installations de moniteurs sont automatiques; vous pouvez sélectionner différents paramètres si vous le souhaitez. Pour plus d'informations sur la modification des paramètres du moniteur, consultez [Utilisation du moniteur](#).

Qualité du moniteur LCD et politique relative aux pixels défectueux

Au cours du processus de fabrication du moniteur LCD, il n'est pas rare qu'un ou plusieurs pixels se figent dans un état immuable. Ils sont difficiles à voir et n'affectent ni la qualité d'affichage ni l'utilisabilité. Pour plus d'informations sur la politique relative aux pixels défectueux du moniteur LCD, consultez le site d'assistance Dell à l'adresse : <https://www.dell.com/pixelguidelines>.

Ergonomie

△ **ATTENTION : Une utilisation incorrecte ou prolongée du clavier peut entraîner des blessures.**

△ **ATTENTION : La visualisation de l'écran du moniteur pendant des périodes prolongées peut entraîner une fatigue oculaire.**

Pour plus de confort et d'efficacité, respectez les consignes suivantes lors de la configuration et de l'utilisation de votre poste de travail informatique :

- Placez votre ordinateur de sorte que le moniteur et le clavier soient directement devant vous lorsque vous travaillez. Des étagères spéciales sont disponibles dans le commerce afin de vous aider à positionner correctement votre clavier.
- Pour réduire le risque de fatigue oculaire et de douleur au niveau du cou / des bras / du dos / des épaules lors de l'utilisation du moniteur pendant de longues périodes, nous vous suggérons de :
 1. Réglez la distance de l'écran entre 20 et 28 pouces (50 - 70 cm) par rapport à vos yeux.
 2. Clignez fréquemment pour hydrater vos yeux ou humidifiez vos yeux avec de l'eau après une utilisation prolongée du moniteur.
 3. Faire des pauses régulières et fréquentes de 20 minutes toutes les deux heures.
 4. Regarder loin de votre moniteur et fixer un objet éloigné à 20 pieds de distance pendant au moins 20 secondes pendant les pauses.
 5. Faites des étirements pour libérer la tension dans le cou, les bras, le dos et les épaules durant les pauses.



- Assurez-vous que l'écran du moniteur est au niveau des yeux ou légèrement plus bas quand vous êtes assis devant le moniteur.
- Ajustez l'inclinaison du moniteur, son contraste et les paramètres de luminosité.
- Réglez l'éclairage ambiant autour de vous (par exemple les plafonniers, les lampes de bureau et les rideaux ou stores sur les fenêtres alentours) afin de minimiser les reflets sur l'écran du moniteur.
- Utilisez une chaise qui offre un bon soutien dans le bas du dos.
- Maintenez vos avant-bras horizontaux avec vos poignets en position neutre et confortable lorsque vous utilisez le clavier ou la souris.
- Laissez toujours de la place pour reposer vos mains lorsque vous utilisez le clavier ou la souris.
- Laissez vos bras reposer naturellement des deux côtés.
- Assurez-vous que vos pieds sont posés à plat sur le sol.
- Lorsque vous êtes assis, assurez-vous que le poids de vos jambes repose sur vos pieds et non sur la partie avant de votre siège. Réglez la hauteur de votre chaise ou utilisez un repose-pieds si besoin afin de maintenir une bonne posture.
- Variez vos activités de travail. Essayez d'organiser votre travail de manière à ne pas avoir à rester assis pour travailler pendant de longues périodes. Essayez de vous tenir debout ou de vous lever pour vous promener à intervalles réguliers.
- Évitez que la zone sous votre bureau soit obstruée ou que des câbles ou cordons d'alimentation entravent le confort de votre assise ou présentent un risque de chute potentielle.

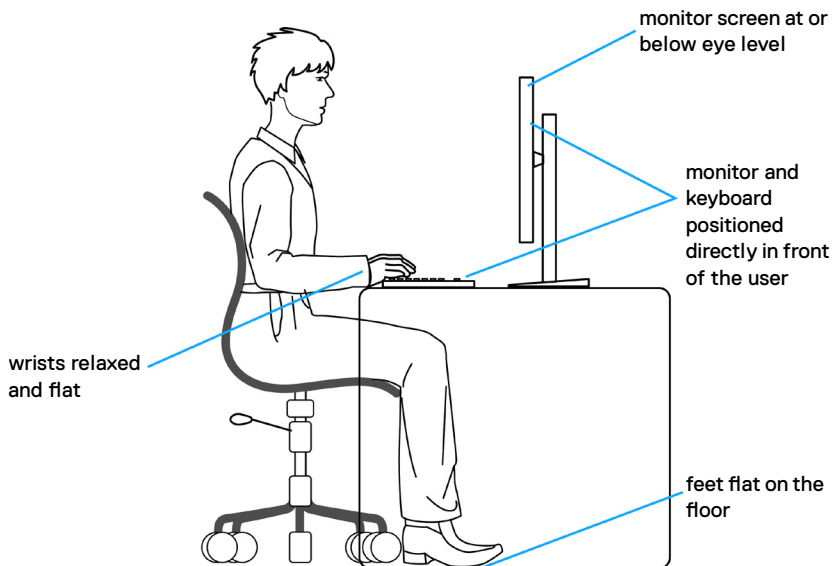

Manipuler et déplacer votre écran

Pour vous assurer de manipuler le moniteur en sécurité lorsque vous le soulevez ou le déplacez, suivez les instructions ci-dessous :

- Avant de déplacer ou de soulever le moniteur, éteignez votre ordinateur et le moniteur.
- Débranchez tous les câbles du moniteur.
- Placez le moniteur dans la boîte d'origine avec les matériaux d'emballage d'origine.
- Tenez fermement le bord inférieur et la tranche du moniteur sans appliquer de pression excessive en soulevant ou en déplaçant le moniteur.

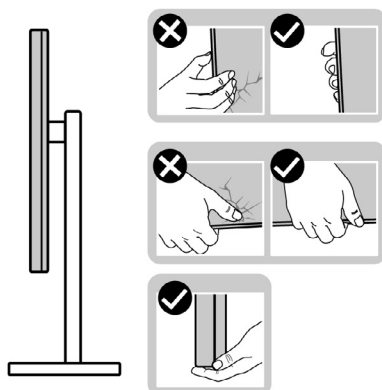

- Lorsque vous soulevez ou déplacez le moniteur, assurez-vous que l'écran est face à vous et n'appuyez pas sur la zone d'affichage afin d'éviter les rayures ou les dommages.

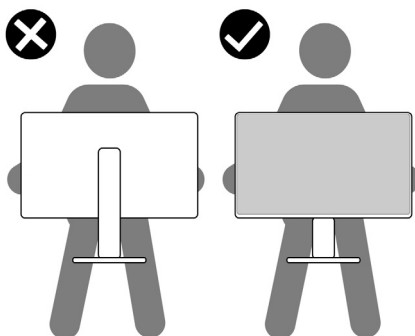

- Lorsque vous transportez le moniteur, évitez tout choc ou vibration brusque.



- Lorsque vous soulevez ou déplacez le moniteur, ne le retournez pas en le tenant par le socle ou la colonne. Cela peut endommager accidentellement le moniteur ou provoquer des blessures personnelles.

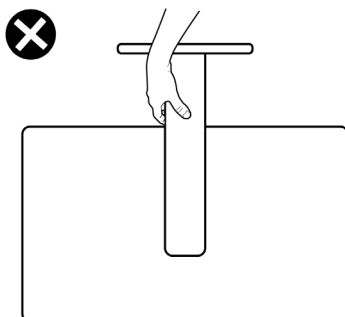

Consignes de maintenance

Nettoyage de votre moniteur

- ⚠ **AVERTISSEMENT** : Avant de nettoyer le moniteur, débranchez le câble d'alimentation du moniteur de la prise de courant.
- ⚠ **ATTENTION** : Lisez et respectez les **Consignes de sécurité** avant de nettoyer le moniteur.



Pour les meilleures pratiques, suivez les instructions de la liste ci-dessous lors du déballage, du nettoyage ou de la manipulation de votre moniteur :

- Pour nettoyer votre écran antistatique, humidifiez légèrement un chiffon doux et propre avec de l'eau. Si possible, utilisez un chiffon ou une solution de nettoyage d'écran adapté au revêtement antistatique. Ne pas utiliser de diluant, de benzène, d'ammoniac, de décapant abrasif ni d'air comprimé.
- Utilisez un chiffon doux légèrement humidifié pour nettoyer le moniteur. Évitez d'utiliser des détergents, car certains détergents laissent un film laiteux sur le moniteur.
- Si vous remarquez de la poudre blanche lorsque vous déballez votre moniteur, essuyez-la avec un chiffon.
- Manipulez votre moniteur avec précaution car un moniteur de couleur foncée peut se rayer et présenter des marques blanches plus qu'un moniteur de couleur claire.
- Pour aider à maintenir la meilleure qualité d'image sur votre moniteur, utilisez un économiseur d'écran dynamique et éteignez votre moniteur en l'absence d'utilisation.



Configuration de votre moniteur

Raccordement du socle

-  **REMARQUE :** La colonne et la base du socle sont détachées lorsque le moniteur est expédié de l'usine.
-  **REMARQUE :** Les instructions suivantes s'appliquent uniquement au socle fourni avec votre moniteur. Si vous raccordez un socle que vous avez acheté auprès d'une autre source, suivez les instructions d'installation fournies avec le socle.

Pour fixer le socle du moniteur :

1. Ouvrez le rabat avant de la boîte pour obtenir la contremarche et le socle du support.

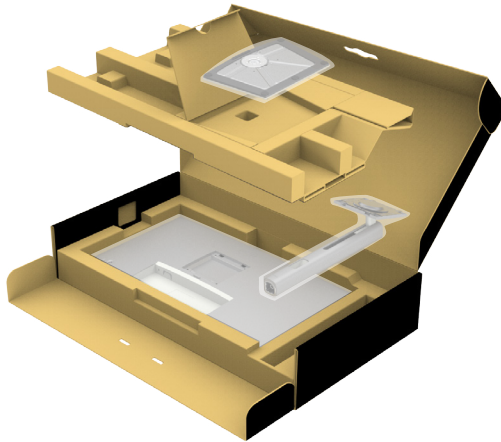

2. Alignez et placez la colonne sur la base du socle.
3. Ouvrez la poignée à vis au bas de la base du socle et tournez-la dans le sens horaire pour fixer l'ensemble socle.



4. Refermez la poignée à vis.

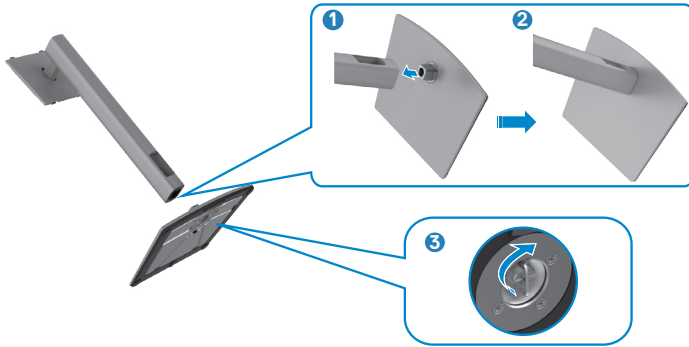

5. Ouvrez le capot de protection du moniteur pour accéder à l'emplacement VESA du moniteur.

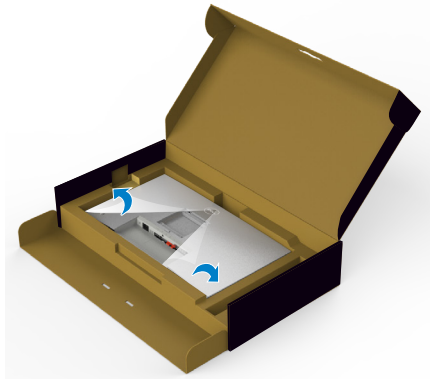

6. Faites glisser les ergots de la colonne dans les fentes du capot arrière de l'écran et appuyez sur le socle pour le mettre en position.



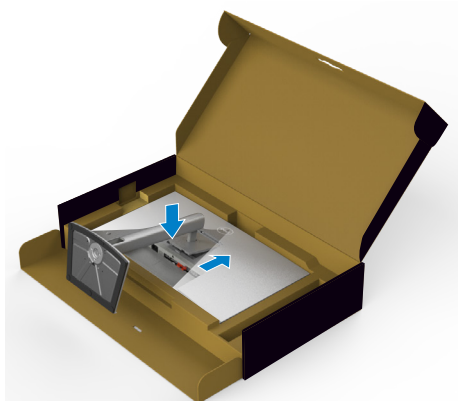

7. Tenez la colonne et soulevez délicatement le moniteur, puis placez-le sur une surface plane.



REMARQUE : Tenez fermement la colonne lorsque vous soulevez le moniteur afin d'éviter tout dommage accidentel.

8. Soulevez le capot de protection du moniteur.

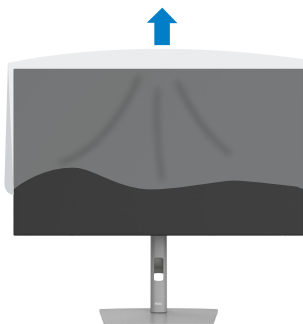

Utilisation de l'inclinaison, de la rotation et de l'extension verticale

REMARQUE: Les instructions suivantes s'appliquent uniquement au socle fourni avec votre moniteur. Si vous raccordez un socle que vous avez acheté auprès d'une autre source, suivez les instructions d'installation fournies avec le socle.

Inclinaison, rotation et extension verticale

Avec le socle fixé au moniteur, vous pouvez incliner le moniteur pour obtenir l'angle de vision le plus confortable.

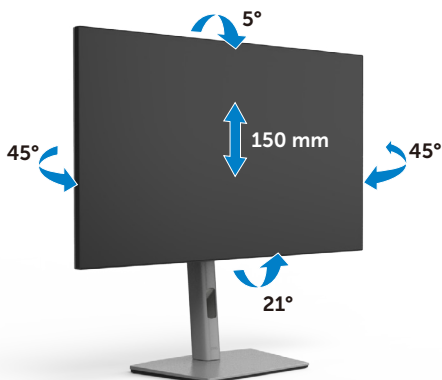



REMARQUE : Le socle est détaché lorsque le moniteur est expédié de l'usine.

Rotation de l'affichage

Avant de faire pivoter l'écran, déployez-le verticalement jusqu'au sommet de la colonne, puis inclinez-le au maximum vers l'arrière pour éviter de heurter le bord inférieur de l'écran.



-  **REMARQUE** : Pour basculer le paramètre d'affichage de votre ordinateur Dell entre paysage et portrait lors de la rotation de l'écran, téléchargez et installez le dernier pilote graphique. Pour télécharger, allez dans <https://www.dell.com/support/drivers> et recherchez le pilote approprié.
-  **REMARQUE** : Lorsque l'écran est en mode portrait, vous pouvez constater une dégradation des performances pendant l'utilisation d'applications graphiquement intensives telles que les jeux 3D.

Configuration des paramètres d'affichage sur votre ordinateur après rotation

Après avoir fait pivoter l'écran, effectuez la procédure ci-dessous afin de configurer les paramètres d'affichage sur votre ordinateur.

-  **REMARQUE** : Si vous utilisez le moniteur avec un ordinateur autre que Dell, consultez le site Web du fabricant de la carte graphique ou le site Web du fabricant de votre ordinateur pour savoir comment faire pivoter le contenu de votre écran.

Pour configurer les Paramètres d'affichage :

1. Cliquez droit sur le **Desktop (Bureau)** et cliquez sur **Propriétés (Propriétés)**.
2. Sélectionnez l'onglet **Settings (Paramètres)** et cliquez sur **Advanced (Avancés)**.
3. Si vous avez une carte graphique AMD, sélectionnez l'onglet **Rotation** et réglez la rotation préférée.
4. Si vous avez un carte graphique **nVidia**, cliquez sur l'onglet **nVidia**, dans la colonne de gauche sélectionnez **NVRotate**, puis sélectionnez la rotation préférée.
5. Si vous avez une carte graphique Intel®, sélectionnez l'onglet Intel graphics, cliquez sur **Graphic Properties (Propriétés graphiques)**, sélectionnez l'onglet **Rotation**, et réglez la rotation préférée.

-  **REMARQUE** : Si vous ne voyez pas l'option de rotation ou qu'elle ne fonctionne pas correctement, allez dans <https://www.dell.com/support> et téléchargez le dernier pilote pour votre carte graphique.



Gestion de vos câbles



Après avoir connecté tous les câbles nécessaires à votre moniteur et à votre ordinateur, (consultez [Connexion de votre moniteur](#) pour le branchement) organisez tous les câbles comme indiqué ci-dessus.

Si votre câble ne peut pas atteindre votre PC, vous pouvez vous connecter directement au PC sans passer par la fente du socle du moniteur.



Brancher votre moniteur

 **AVERTISSEMENT** : Avant de commencer l'une des procédures de cette section, suivez les [Consignes de sécurité](#).

Pour connecter votre moniteur à un ordinateur :

1. Éteignez votre ordinateur.
2. Branchez le câble DisplayPort ou USB, et le câble USB-C de votre moniteur à l'ordinateur.
3. Allumez votre moniteur.
4. Sélectionnez la bonne source d'entrée dans le menu OSD de votre moniteur et allumez ensuite votre ordinateur.

 **REMARQUE** : Le réglage par défaut du U2722D/U2722DX/U2722DE est DisplayPort 1.4. Une carte graphique DisplayPort 1.1 peut ne pas afficher normalement. Veuillez vous reporter à « [Problèmes spécifiques au produit – Pas d'image lors de l'utilisation d'une connexion DP vers le PC](#) » pour modifier le réglage par défaut.



U2722D/U2722DX

Connexion du câble HDMI (U2722DX (Boîte de réception) / U2722D (optionnel))



Connexion du câble DP



Connexion de l'écran pour la fonction DP Multi-Transport Stream (MST)

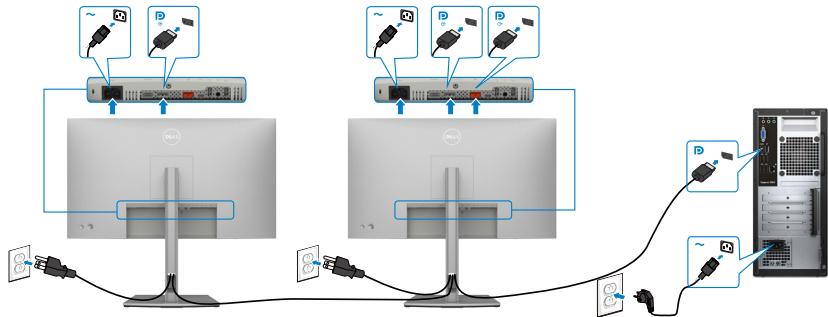

- REMARQUE:** supporte la fonction DP MST. Pour pouvoir utiliser cette fonction, votre carte vidéo PC doit être certifiée DP1,2 avec l'option MST.
- REMARQUE:** Retirez le bouchon en caoutchouc lors de l'utilisation du connecteur de sortie DP.

Brancher le câble USB-C (A vers C)

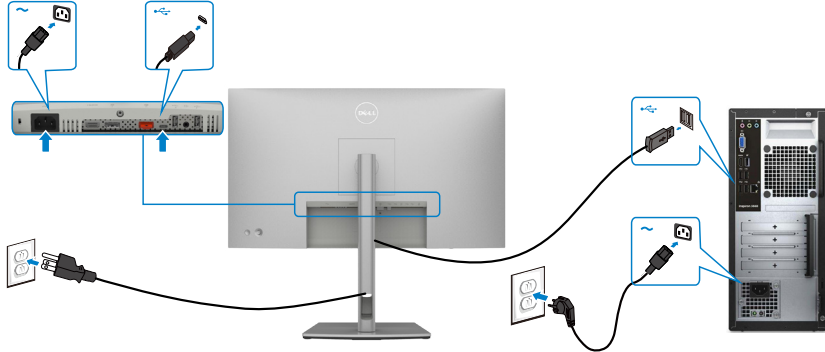

- REMARQUE:** Cette connexion ne contient que des données et aucune vidéo. Il faut une autre connexion vidéo pour l'affichage.

Brancher le câble USB-C (C vers C) (optionnel)

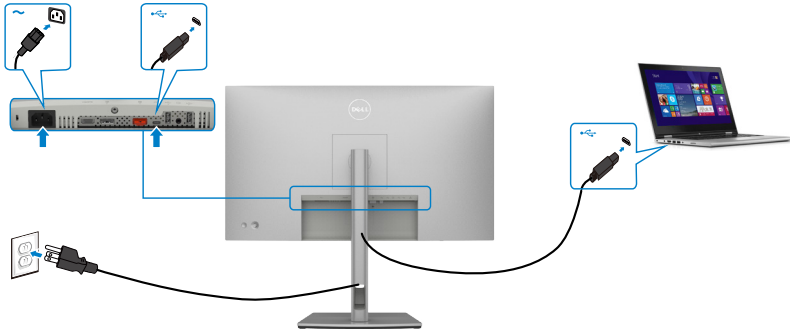

- REMARQUE:** Cette connexion n'est disponible qu'en amont et sans vidéo. Il faut une autre connexion vidéo pour l'affichage.



U2722DE

Connexion du câble HDMI (optionnel)



Connexion du câble DP



Connexion de l'écran pour la fonction DP Multi-Transport Stream (MST)



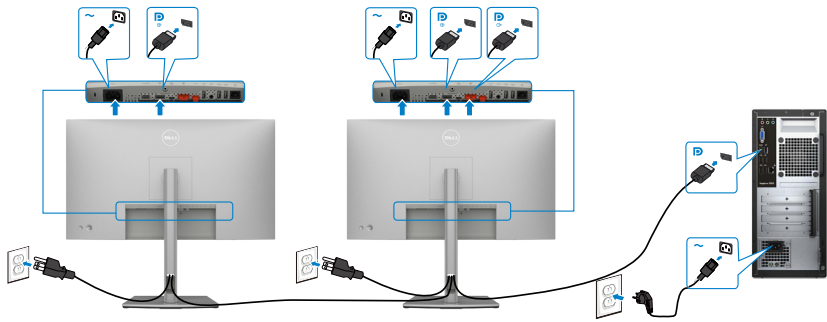

REMARQUE: supporte la fonction DP MST. Pour pouvoir utiliser cette fonction, votre carte vidéo PC doit être certifiée DP1,2 avec l'option MST.

REMARQUE: Retirez le bouchon en caoutchouc lors de l'utilisation du connecteur de sortie DP.

Brancher le câble USB-C (A vers C)

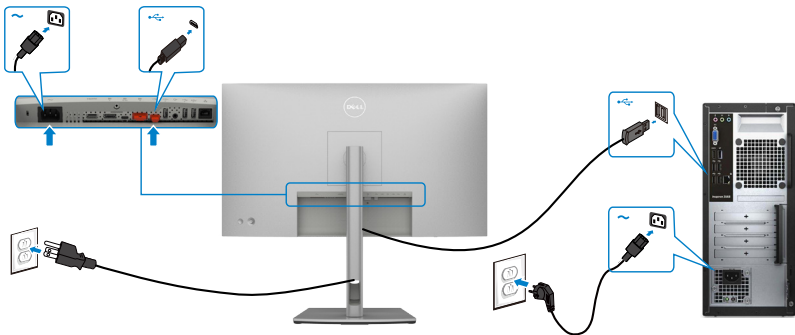

REMARQUE: Cette connexion ne contient que des données et aucune vidéo. Il faut une autre connexion vidéo pour l'affichage.

Brancher le câble USB-C (C vers C)

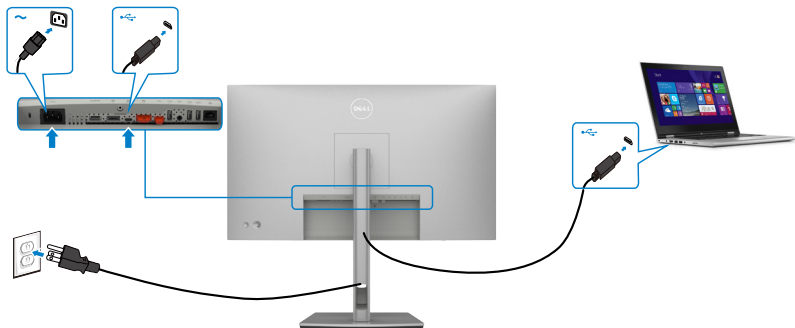

Le port USB-C de votre moniteur :

- Peut être utilisé comme USB-C, DisplayPort 1.4, alternativement.
- Prend en charge USB Power Delivery (PD), avec des profils jusqu'à 90 W.

REMARQUE : Indépendamment de la puissance nécessaire/ consommation électrique réelle de votre ordinateur portable ou de l'autonomie restante dans votre batterie, le moniteur Dell U2722DE est conçu pour fournir une alimentation électrique pouvant atteindre 90 W à votre ordinateur portable.

Puissance nominale (sur les ordinateurs portables dotés d'USB-C avec PowerDelivery)	Puissance de chargement maximum
45 W	45 W
65 W	65 W
90 W	90 W
130 W	Non pris en charge

Connexion de l'écran pour la fonction USB-C Multi- Transport Stream (MST)

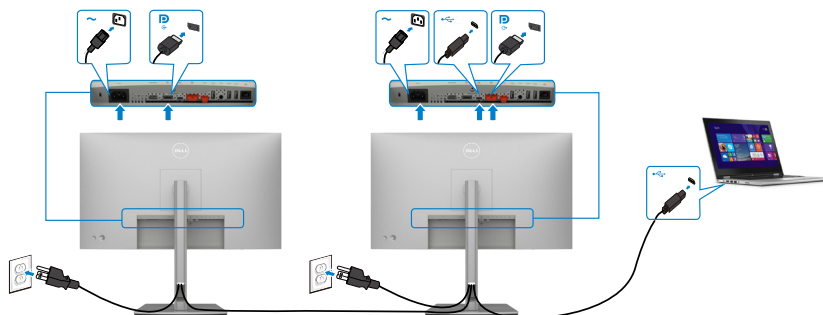

REMARQUE: Le nombre maximum d' U2722DE pris en charge via MST dépend de la bande passante de la source USB-C. Veuillez consulter "[problèmes spécifiques au produit – Aucune image en utilisant USB-C MST](#)".

REMARQUE : Retirez le bouchon en caoutchouc lors de l'utilisation du connecteur de sortie DP.

Connexion du moniteur avec le câble RJ45 (optionnel)



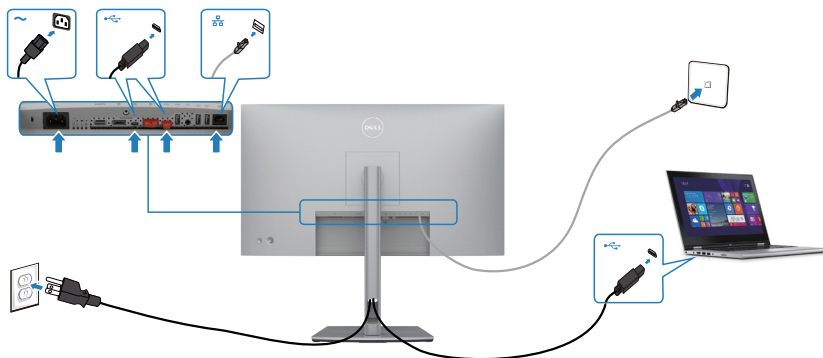

Dell Power Button Sync (DPBS) (U2722DE uniquement)

- Le moniteur U2722DE est conçu avec la fonction Dell Power Button Sync (DPBS) pour vous permettre de contrôler l'état d'alimentation du PC avec le bouton d'alimentation du moniteur. Cette fonction est compatible avec la plate-forme Dell OptiPlex 7090/3090 Ultra et n'est prise en charge que par l'interface USB-C.

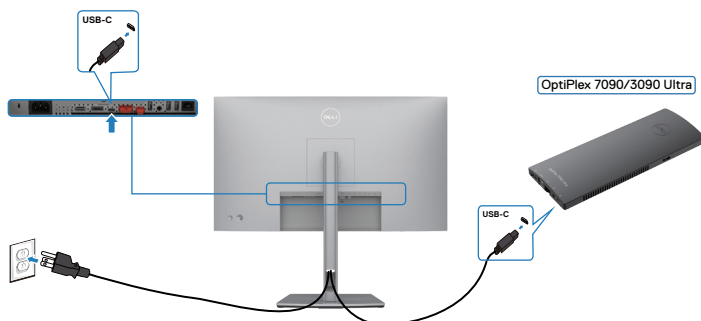

- Pour vous assurer que la fonction DPBS fonctionne la première fois, vous devez d'abord effectuer les étapes suivantes dans le **Control Panel (Panneau de configuration)** de la plateforme Dell OptiPlex 7090/3090 Ultra.

REMARQUE: DPBS ne prend en charge que le port avec l'icône  .

Allez dans le **Control Panel (Panneau de configuration)**.



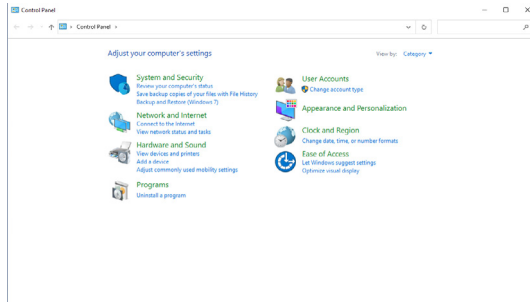

Sélectionnez **Hardware and Sound (Matériel et son)**, puis **Power Options (Options d'alimentation)**.

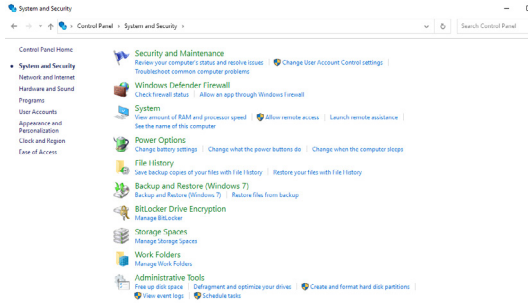

Allez dans **System Settings (Paramètres du système)**.

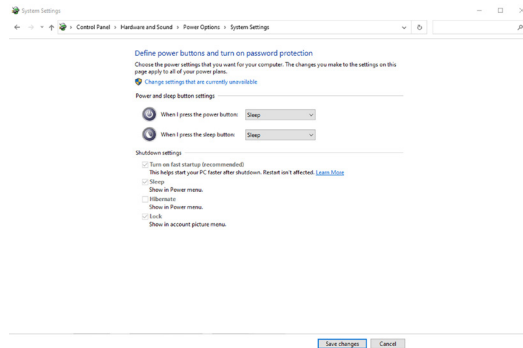

Dans le menu déroulant **When I press the power button (Lorsque j'appuie sur le bouton d'alimentation)**, il y aura plusieurs options que vous pouvez sélectionner : **Do nothing/Sleep/Hibernate/Shut down (Ne rien faire/Sommeil/Hiberner/Éteindre)**, vous pouvez choisir **Sleep/Hibernate/Shut down (Sommeil/Hiberner/Éteindre)**.

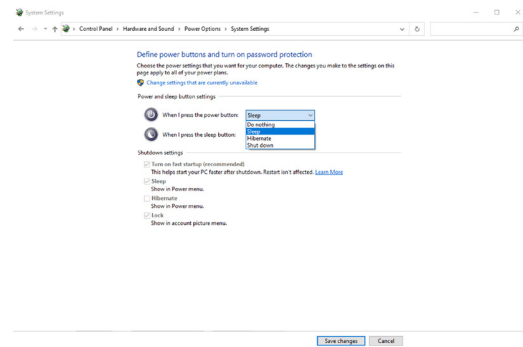

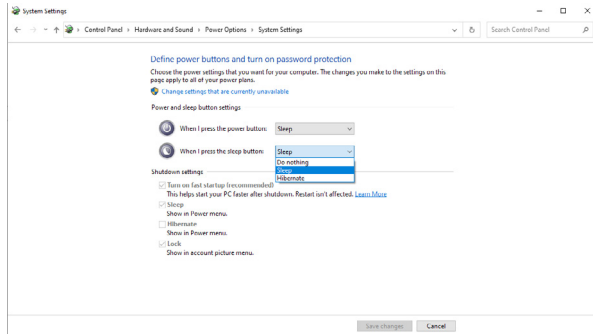

REMARQUE : Ne choisissez pas **Do nothing (Ne rien faire)**, sinon le bouton d'alimentation du moniteur ne pourra pas se synchroniser avec l'état d'alimentation du PC.

Connexion du moniteur avec DPBS pour la première fois

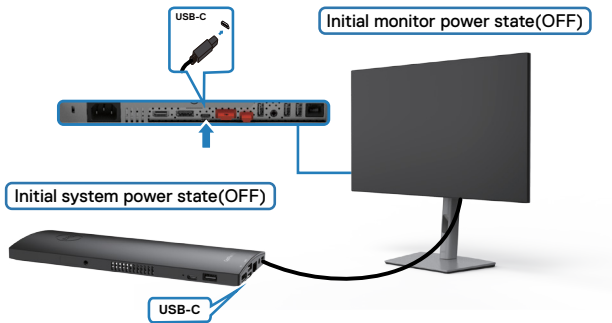

La première fois que vous utilisez la fonction DBPS, veuillez suivre les étapes suivantes :

1. Assurez-vous que le PC et le moniteur sont bien éteints.
2. Branchez le câble USB type C du PC sur le moniteur.
3. Appuyez sur le bouton d'alimentation du moniteur pour l'allumer.
4. Le moniteur et le PC s'allumeront ensemble après quelques instants. Attendez un moment (environ 6 secondes) et l'ordinateur et le moniteur s'éteindront tous deux.
5. Appuyez sur le bouton d'alimentation du moniteur ou sur le bouton d'alimentation du PC, le PC et le moniteur s'allumeront ensemble. L'état d'alimentation du PC est synchronisé avec le bouton d'alimentation du moniteur.

REMARQUE : Lorsque le moniteur et le PC sont les deux éteints la première fois, il est recommandé d'allumer d'abord le moniteur, puis de brancher le câble USB type C entre l'ordinateur et le moniteur.



REMARQUE : Vous pouvez alimenter la plate-forme OptiPlex 7090/3090 Ultra en utilisant la prise d'adaptateur CC. Vous pouvez également alimenter la plate-forme OptiPlex 7090/3090 Ultra avec le câble USB-C du moniteur via Power Delivery (PD) ; veuillez régler la fonction de chargement USB-C sur Allumé en mode Éteint.

Utilisation de la fonction DPBS

Lorsque vous appuyez sur le bouton d'alimentation du moniteur ou du PC, l'état du moniteur / PC est le suivant :

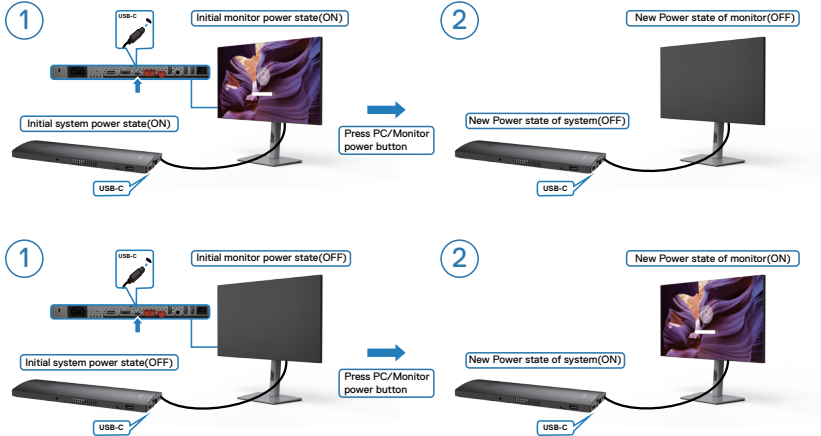

Lorsque le moniteur et le PC sont les deux allumés, si vous appuyez sur le bouton d'alimentation du moniteur pendant 4 secondes, l'écran vous demandera si vous souhaitez éteindre l'ordinateur.

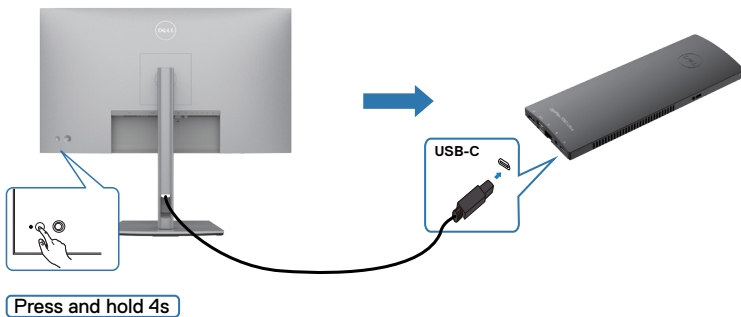

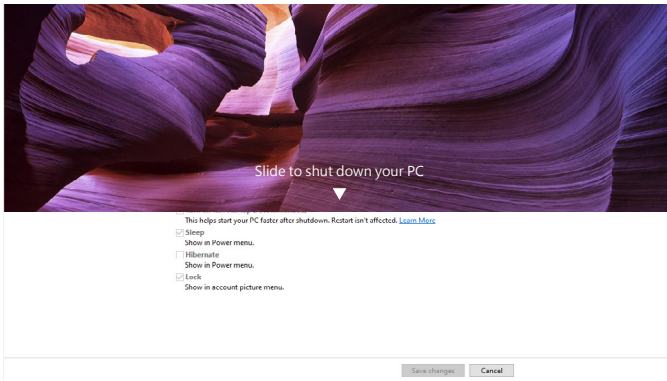

Lorsque le moniteur et le PC sont les deux allumés, si vous **press and hold 10 seconds on monitor power button (appuyez sur le bouton d'alimentation du moniteur pendant 10 secondes)**, le PC s'éteint.

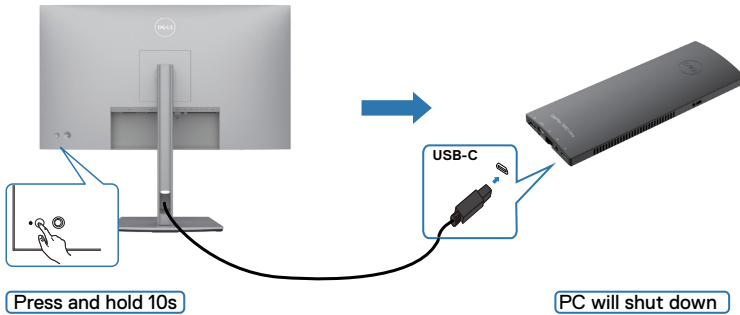

Connexion du moniteur avec la fonction USB-C Multi-Stream Transport (MST)

Un PC est connecté à deux moniteurs dans un état d'alimentation initialement éteint, et l'état d'alimentation du PC est synchronisé avec le bouton d'alimentation du moniteur 1. Lorsque vous appuyez sur le bouton d'alimentation du moniteur 1 ou du PC, le moniteur 1 et le PC s'allument les deux. En même temps, le moniteur 2 reste éteint. Vous devez appuyer manuellement sur le bouton d'alimentation du moniteur 2 pour l'allumer.

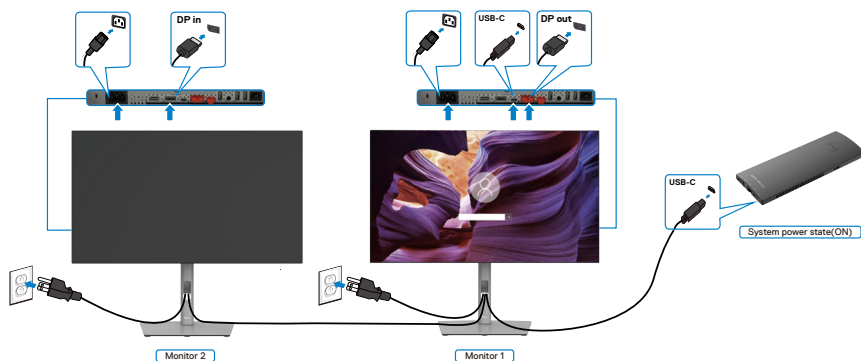

Similairement, un PC est connecté à deux moniteurs dans un état d'alimentation initialement allumé, et l'état d'alimentation du PC est synchronisé avec le bouton d'alimentation du moniteur 1. Lorsque vous appuyez sur le bouton d'alimentation du moniteur 1 ou du PC, le moniteur 1 et le PC s'éteignent les deux. En même temps, le moniteur 2 reste en mode Veille. Vous devez appuyer manuellement sur le bouton d'alimentation du moniteur 2 pour l'éteindre.

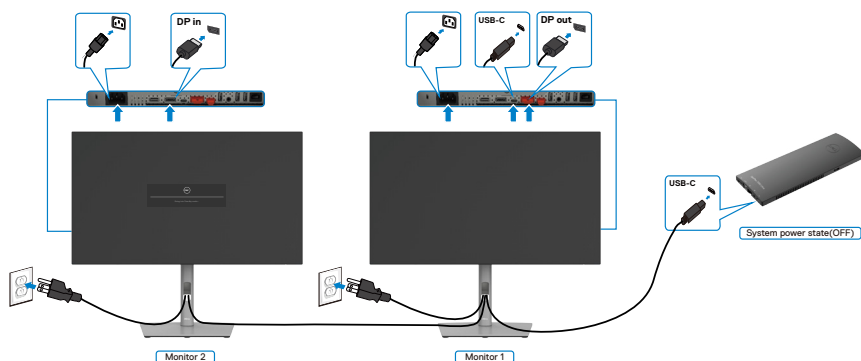

Connexion du moniteur avec USB-C

La plateforme Dell OptiPlex 7090 Ultra dispose de deux ports USB-C, pour que l'état d'alimentation des moniteurs 1 et 2 puisse être synchronisé avec le PC.

Lorsque l'ordinateur et les deux moniteurs sont tous allumés, il suffit d'appuyer sur le bouton d'alimentation du moniteur 1 ou du moniteur 2 pour éteindre le PC, le moniteur 1 et le moniteur 2.

REMARQUE: DPBS ne prend en charge que le port avec l'icône  .

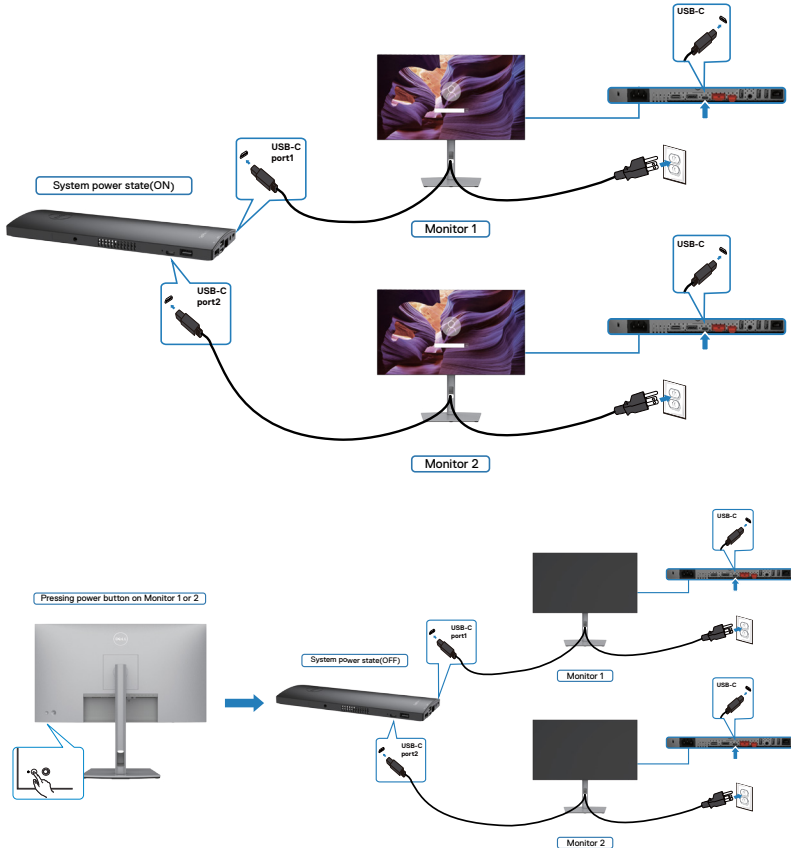

Assurez-vous de régler **USB-C Charging (Chargement USB-C)** sur Allumé en mode Éteint. Lorsque l'ordinateur et les deux moniteurs sont tous éteints, il suffit d'appuyer sur le bouton d'alimentation du moniteur 1 ou du moniteur 2 pour allumer le PC, le moniteur 1 et le moniteur 2.

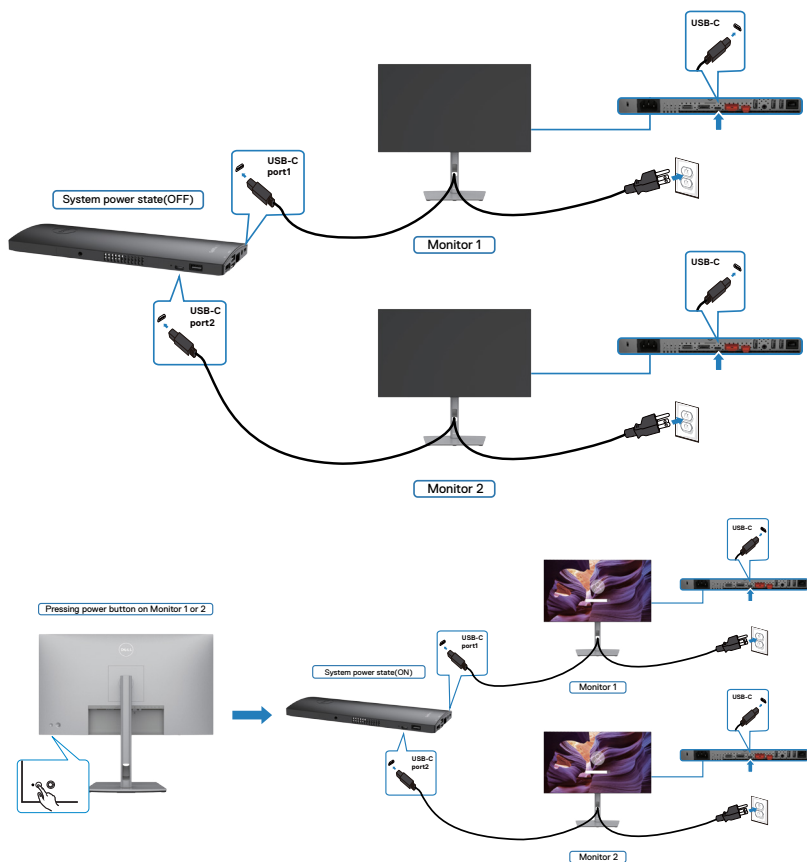

Sécurisation de votre moniteur à l'aide d'un antivol Kensington (en option)

La fente de verrouillage de sécurité est située au bas du moniteur. (Reportez-vous à [Fente de verrouillage de sécurité](#))

Pour plus d'informations sur l'utilisation d'un antivol Kensington (vendu séparément), consultez la documentation fournie avec l'antivol.

Attachez votre moniteur à une table à l'aide de l'antivol Kensington.

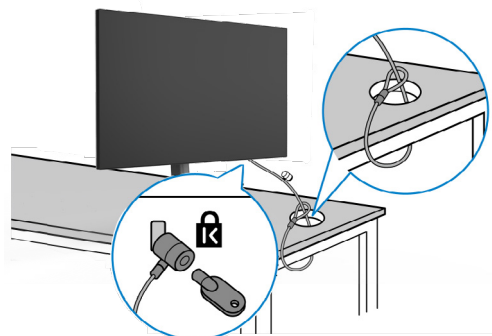

 **REMARQUE : L'image est uniquement à des fins d'illustration. L'aspect de l'antivol peut varier.**



Démonter le socle du moniteur

⚠ ATTENTION : Pour éviter les rayures sur l'écran LCD lors du démontage du socle, assurez-vous que le moniteur est placé sur une surface douce et propre.

📎 REMARQUE : Les instructions suivantes s'appliquent uniquement au socle fourni avec votre moniteur. Si vous raccordez un socle que vous avez acheté auprès d'une autre source, suivez les instructions d'installation fournies avec le socle.

Pour retirer le socle :

1. Placez le moniteur sur un linge ou un coussin doux.
2. Maintenez enfoncé le bouton de dégagement du socle.
3. Soulevez le socle et éloignez-le du moniteur.

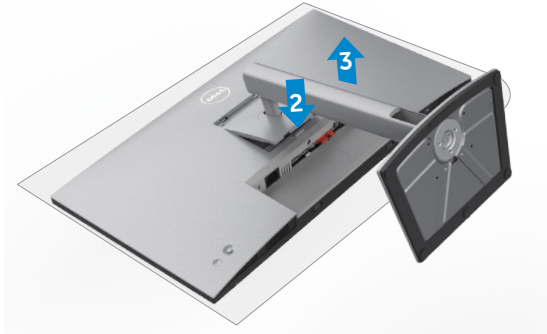

Montage mural (en option)



REMARQUE : Utilisez des vis M4 x 10 mm pour relier le moniteur au kit de montage mural.

Consultez les instructions fournies avec le kit de montage mural compatible VESA.

1. Placez le moniteur sur un linge ou un coussin doux, sur une table stable et plane.
2. Retirez le socle.
3. Utilisez un tournevis cruciforme pour retirer les quatre vis retenant le couvercle en plastique.
4. Fixez le support de montage du kit de montage mural sur le moniteur.
5. Installez le moniteur au mur en suivant la documentation fournie avec le kit de montage mural.

REMARQUE : À utiliser uniquement avec un support de montage mural homologué UL, CSA ou GS, pour une capacité de charge / poids minimale de 17,52 kg (38,6 lb) (U2722D/U2722DX) / 19,12 kg (42,15 lb) (U2722DE).



Utilisation du moniteur

Mettre le moniteur sous tension

Appuyez sur le bouton  pour mettre le moniteur sous tension.



Utilisation de la commande joystick

Utilisez la commande joystick à l'arrière du moniteur pour effectuer les réglages de l'OSD.

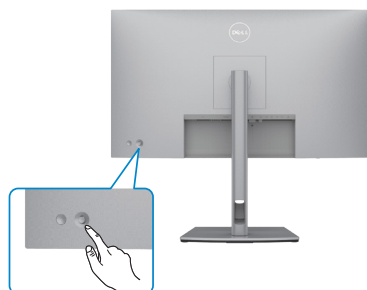



Pour modifier les paramètres de l'OSD avec la commande joystick située à l'arrière du moniteur, procédez comme suit :

1. Appuyez sur le joystick pour ouvrir le Lanceur de menu OSD.
2. Déplacez le joystick vers le haut/le bas/la gauche/la droite pour basculer entre les options du menu OSD.



Fonctions du joystick

Fonctions	Description
	Appuyez sur le joystick pour ouvrir le Lanceur de menu OSD.
	Pour la navigation vers la droite et vers la gauche.
	Pour la navigation vers le haut et vers le bas.

Utilisation du Lanceur de menu

Appuyez sur le joystick pour ouvrir le Lanceur de menu OSD.

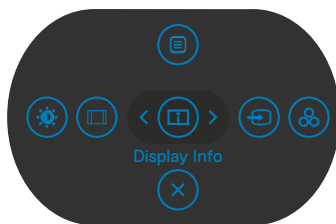

Lanceur de menu

- Déplacez le joystick vers le haut pour ouvrir le menu principal.
- Déplacez le joystick vers la gauche ou vers la droite pour sélectionner les touches de raccourci souhaitées.
- Déplacez le joystick vers le bas pour quitter.



Détails sur le Lanceur de menu

Le tableau suivant décrit les icônes du Lanceur de menu:





icônes du Lanceur de menu	Description
 Menu	Ouvre l'affichage à l'écran (OSD). Voir Utiliser le menu principal .
 Display Info (Info sur l'écran)	Affiche l'état actuel du moniteur.
 Input Source (Source entrée)	Permet de régler la Input Source (Source d'entrée) .
 Preset Modes (Modes prédéfinis)	Permet de choisir parmi une liste de Preset color modes (modes de couleurs prédéfinis) .
 Brightness/Contrast (Luminosité / Contraste)	Pour accéder directement aux curseurs de réglage de Brightness/Contrast (Luminosité / Contraste) .
 Aspect Ratio (Proportions)	Permet de régler le format de votre écran.
 Exit (Quitter)	Permet de quitter le menu principal OSD.

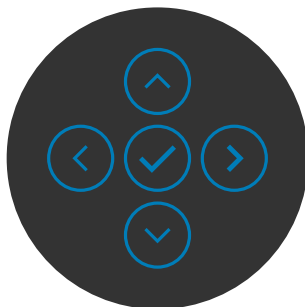

Bouton- du panneau frontal



Utilisez les boutons à l'avant du moniteur pour régler les paramètres de l'image.









Bouton du-panneau frontal	Description
1   Haut Bas	Utilisez les boutons Haut (augmenter) et Bas (réduire) pour régler des éléments du menu OSD.
2  Précédent	Utilisez le bouton Précédent pour retourner au menu précédent.
3  Suivant	Utilisez le bouton Suivant pour aller au niveau suivant ou pour sélectionner une option.
4  Cocher	Utilisez le bouton Cocher pour confirmer votre sélection.



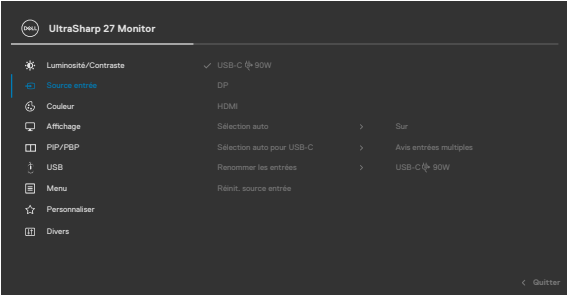

Utiliser le menu principal

Icône	Menu et sous-menus	Description
	Brightness/Contrast (Luminosité / Contraste)	Active le réglage de la Brightness/Contrast (Luminosité/Contraste) .
		
		
	Brightness (Luminosité)	Ajuste la luminance du rétroéclairage (Plage : 0 - 100). Déplacez le joystick vers le haut pour augmenter la luminosité. Déplacez le joystick vers le bas pour diminuer la luminosité.
	Contrast (Contraste)	Réglez d'abord la Brightness (Luminosité) , puis le Contrast (Contraste) uniquement si un réglage supplémentaire est nécessaire. Déplacez le joystick vers le haut pour augmenter le contraste, et vers le bas pour le diminuer (Plage : 0 - 100). La fonction Contrast (Contraste) règle le niveau de différence entre les zones sombres et les zones claires sur l'écran du moniteur.



Icône	Menu et sous-menus	Description
	Input Source (Source d'entrée)	Permet de choisir les différentes entrées vidéo qui sont connectées à votre moniteur.
		
		
	USB-C  90 W (U2722DE uniquement)	Sélectionnez l'entrée USB-C  90 W lors de l'utilisation du connecteur analogique USB-C  90 W . Appuyez sur le bouton du joystick pour confirmer la sélection
	DP	Sélectionnez l'entrée DP lorsque vous utilisez le connecteur DP (DisplayPort) . Appuyez sur le bouton du joystick pour confirmer la sélection.
	HDMI	Sélectionnez l'entrée HDMI lorsque vous utilisez le connecteur HDMI. Appuyez sur le bouton du joystick pour confirmer la sélection.
	Auto Select (Sélection automatique)	Permet de rechercher les sources d'entrée disponibles. Appuyez sur  pour sélectionner cette fonction.
	Auto Select for USB-C (Sélection auto pour USB-C) (U2722DE uniquement)	<p>Appuyez sur  pour sélectionner ces fonctions:</p> <ul style="list-style-type: none"> • Demande d'entrées multiples : toujours afficher le message Basculer sur l'entrée vidéo USB-C pour que l'utilisateur choisisse de basculer ou non • Oui : Le dispositif de mise à l'échelle bascule toujours sur la vidéo USB-C sans demander lorsque USB-C est connecté. • Non : Le dispositif de mise à l'échelle ne basculera PAS automatiquement sur la vidéo USB-C depuis une autre entrée disponible.



Icône	Menu et sous-menus	Description
	Rename Inputs (Renommer les entrées)	Permet de renommer les entrées.
	Reset Input Source (Réinitialiser la source d'entrée)	Réinitialise tous les réglages du menu Input Source (Source d'entrée) aux valeurs d'usine par défaut. Appuyez sur  pour sélectionner cette fonction.
	Color (Couleur)	Permet de régler le mode de réglage des couleurs.

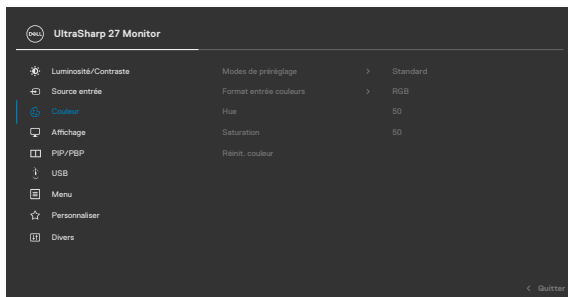

Preset Modes (Modes prédéfinis) Lorsque vous sélectionnez Modes prédéfinis, vous pouvez choisir **Standard, Film, Jeu, Temp. des couleurs, Espace colorimétrique** ou **Couleur personnalisée** dans la liste.

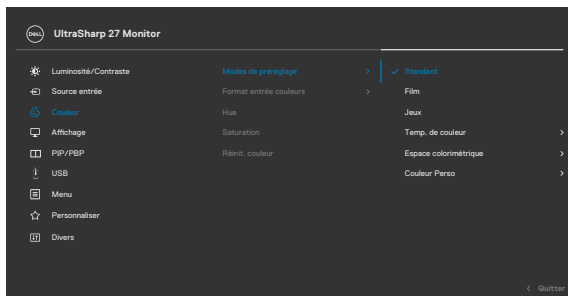

Icône Menu et sous-menus

Description





- **Standard:** Réglage de couleur par défaut - Ce moniteur utilise un panneau à faible lumière bleue, et est certifié par TUV pour la réduction de la lumière bleue et la création d'une image plus reposante et moins stimulante lors de la lecture de contenu affiché sur l'écran.
- **Film :** Idéal pour les films.
- **Jeux :** Idéal pour la plupart des applications de jeux.
- **Temp. des couleurs:** L'écran apparaît plus chaud avec une teinte rouge/jaune lorsque la barre est réglée sur 5000K ou plus froid avec une teinte bleue lorsque la barre est réglée sur 10000K.
- **Espace colorimétrique:** Permet à l'utilisateur de sélectionner l'espace des couleurs: **sRGB, Rec. 709, DCI-P3.**
- **Couleur personnalisée:** Vous permet de régler manuellement les paramètres des couleurs. Appuyez sur les boutons gauche et droite du joystick pour régler les valeurs de rouge, vert et bleu, et créer votre mode de couleurs prédéfini.

Input Color Format (Format de couleur de l'entrée)

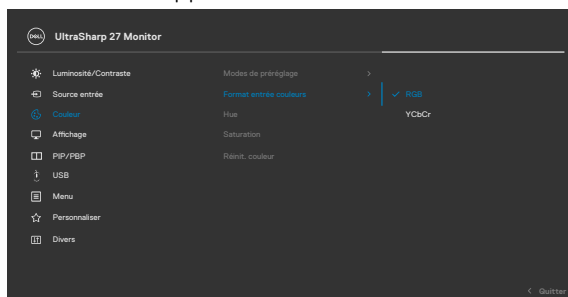
Permet de régler le mode d'entrée vidéo sur :

- **RGB :** Sélectionnez cette option si votre moniteur est connecté à un ordinateur ou à un lecteur multimédia qui prend en charge la sortie RVB.
- **YCbCr :** Sélectionnez cette option si votre lecteur multimédia supporte seulement la sortie YCbCr.



Icône	Menu et sous-menus	Description
	Hue (Teinte)	Utilisez le joystick pour ajuster la teinte de 0 à 100. REMARQUE : Le réglage de la Teinte n'est possible que dans les modes Film et Jeux .
	Saturation	Utilisez le joystick pour ajuster la saturation de 0 à 100. REMARQUE : Le réglage de la Saturation n'est possible que dans les modes Film et Jeux .
	Reset Color (Réinitialiser les Réglages de couleur)	Réinitialise les réglages de couleur de votre moniteur aux valeurs d'usine par défaut. Appuyez sur  pour sélectionner cette fonction.
	Display (Affichage)	Utilisez le menu Affichage pour ajuster l'image.
		
		
	Aspect Ratio (Proportions)	Ajuste les proportions de l'image sur Wide 16:9 (Large 16:9) , Auto Resize (Redimensionnement auto) , 4:3 , 1:1 .
	Sharpness (Netteté)	Rend l'image plus nette ou plus douce. Déplacez le joystick vers le haut ou vers le bas pour ajuster la netteté de '0' à '100'.
	Response Time (Temps de réponse)	Vous permet de définir le temps de réponse sur Normal ou Rapide .



Icône	Menu et sous-menus	Description
MST		<p>DP Multi Stream Transport, Passer sur ON active MST (sortie DP), Passer sur OFF désactive la fonction MST.</p> <p>REMARQUE : Lorsque le câble DP/USB Type-C amont et le câble DP aval sont raccordés, le moniteur passe automatiquement MST sur Activé. Cette action n'est effectuée qu'une fois après Réinitialisation aux valeurs d'usine ou Réinitialisation de l'affichage. Veuillez consulter "Connexion de l'écran pour la fonction DP Multi-Transport Stream (MST)".</p>
USB-C	Prioritization (Prioritisation USB-C) (U2722DE uniquement)	<p>Permet de spécifier la priorité de transfert des données avec une haute résolution (Haute résolution) ou une haute vitesse de données (Haute vitesse de données) lorsque vous utilisez le port USB-C/DisplayPort.</p>
Multi-Monitor Sync		<p>Multi-Monitor Sync permet à plusieurs moniteurs qui sont connectés en guirlande via DisplayPort de synchroniser un groupe prédéfini de paramètres OSD en arrière-plan. Une option OSD, « Multi-Monitor Sync », sera créée dans le menu Affichage pour permettre à l'utilisateur d'activer/désactiver la synchronisation.</p>
		
		
Reset Display (Réinitialiser l'affichage)		<p>Réinitialise tous les réglages du menu Display (Affichage) aux valeurs d'usine par défaut. Appuyez sur  pour sélectionner cette fonction.</p>



Icône Menu et sous-menus

Description



PIP/PBP

Cette fonction ouvre une fenêtre affichant l'image d'une autre source d'entrée.

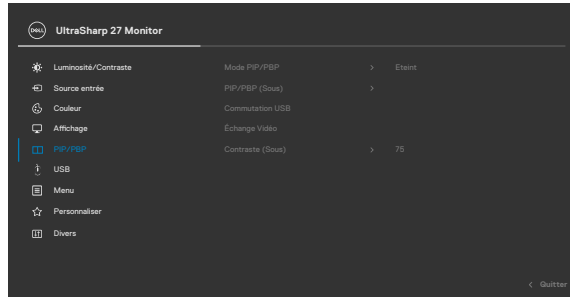

Fenêtre principale	Fenêtre secondaire	
	USB-C	DP
USB-C	✓	✓
DP	✓	✓

REMARQUE : Les images sous PBP seront affichées au centre de l'écran, et non en plein écran.





Icône Menu et sous-menus

Description

PIP/PBP Mode (Mode PIP/PBP)

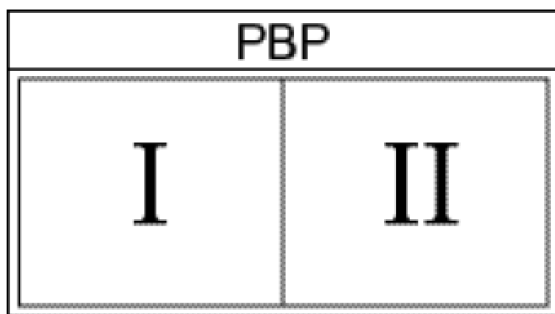
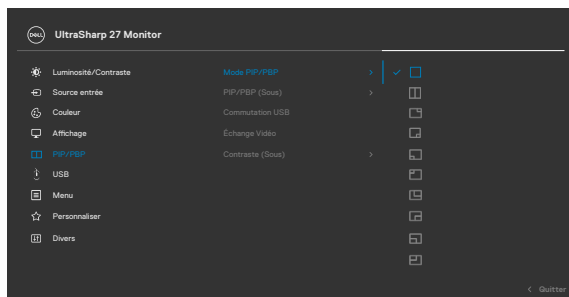
Ajuste le mode PIP ou PBP (image par image). Vous pouvez désactiver cette fonctionnalité en sélectionnant Désactivé.



Icône	Menu et sous-menus	Description
PIP/PBP (Sub) (PIP/PBP (sous))	<p>Sélectionnez les différents signaux vidéo qui peuvent être connectés à votre moniteur dans la sous-fenêtre PBP.</p> <p>Appuyez sur le bouton  pour sélectionner le signal source de la sous-fenêtre PBP.</p>	
USB Switch (Commutateur USB) (U2722DE uniquement)	<p>Sélectionnez pour commuter entre les différentes sources USB en amont en mode PBP. Déplacez le joystick pour basculer entre les sources USB en amont en mode PBP.</p>	
Video Swap (Permutation vidéo)	<p>Sélectionnez cette option pour échanger la vidéo de la fenêtre principale avec la vidéo de la sous-fenêtre en mode PBP. Déplacez le joystick pour permuter la fenêtre principale et la sous-fenêtre.</p>	
Contrast (Sub) (Contraste (sous-fenêtre))	<p>Permet de régler le niveau de contraste de l'image en mode PBP.</p> <p>Déplacez le joystick pour augmenter ou réduire le contraste.</p>	



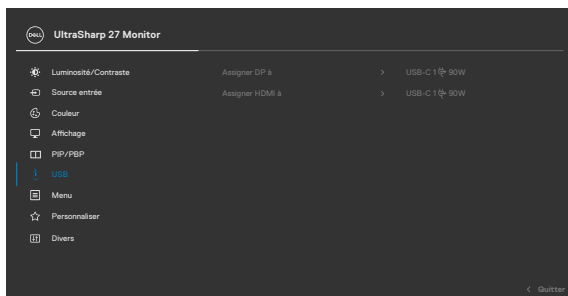

Icône	Menu et sous-menus	Description
	USB (U2722DE uniquement)	<p>Permet de régler le port USB en amont pour les signaux d'entrée DP, ainsi le port USB en aval du moniteur (Par exemple, clavier et souris) peut être utilisé par les signaux d'entrée actuels lorsque vous connectez un ordinateur à l'un ou l'autre des ports en amont.</p> <p>Lorsque vous n'utilisez qu'un seul port en amont, le port en amont connecté est actif.</p>



REMARQUE : Pour éviter tout dommage ou perte de données, avant de changer de port USB en amont, assurez-vous qu'AUCUN périphérique de stockage USB n'est utilisé par l'ordinateur connecté au port USB en amont du moniteur.

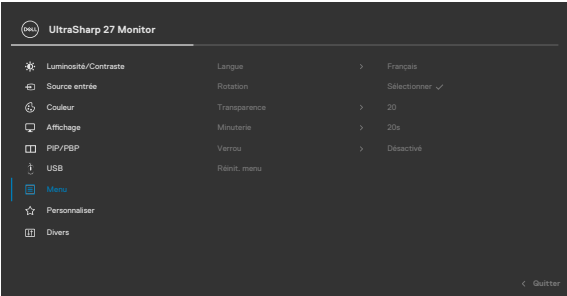

Icône	Menu et sous-menus	Description
	Menu	Sélectionnez cette option pour ajuster les paramètres de l'OSD, tels que les langues de l'OSD, la durée pendant laquelle le menu reste à l'écran, etc.
		
		
Language (Langue)	Réglez l'affichage OSD sur l'une des huit langues. (anglais, espagnol, français, allemand, portugais brésilien, russe, chinois simplifié ou japonais).	
Rotation	Tourne l'écran OSD de 0/90/270 degrés. Vous pouvez appuyer sur le joystick pour effectuer une rotation à chaque fois.	
Transparency (Transparence)	Sélectionnez cette option pour modifier la transparence des menus, en déplaçant le joystick vers le haut ou vers le bas (Plage : 0 - 100).	
Timer (Temporisation)	<p>OSD Hold Time (Temps de maintien de l'OSD) : Définit la durée pendant laquelle l'OSD reste actif après le dernier appui sur un bouton. Déplacez le joystick pour ajuster le curseur par incréments de 1 seconde, de 5 à 60 secondes.</p>	



Icône	Menu et sous-menus	Description
 Lock (Verrou)		Avec le verrouillage des boutons de commande du moniteur, vous pouvez empêcher les utilisateurs d'accéder aux commandes. Cela évite également l'activation accidentelle dans la configuration côte-à-côte de plusieurs moniteurs.

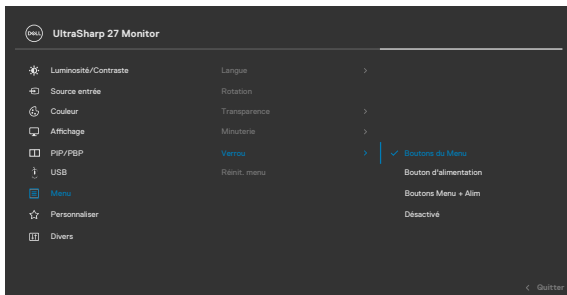

- **Boutons de Menu** : via le menu à l'écran pour verrouiller les boutons de menu.
- **Bouton d'alimentation** : via le menu à l'écran pour verrouiller le bouton d'alimentation.
- **Boutons de menu et d'alim** : via le menu à l'écran pour verrouiller tous les boutons de menu et d'alim.
- **Désactiver** : Poussez le joystick vers la gauche pendant 4 secondes.

Reset Menu (Réinitialisation du menu)

Réinitialise tous les réglages du menu **Reset (Réinitialiser)** aux valeurs d'usine par défaut. Appuyez sur  pour sélectionner cette fonction.



Icône	Menu et sous-menus	Description
-------	--------------------	-------------



Personalize (Personnaliser)

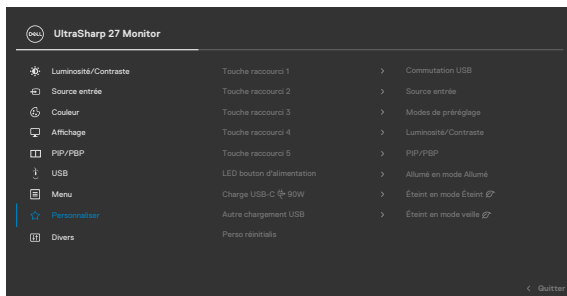

Shortcut key 1 (Touche de raccourci 1)

Shortcut key 2 (Touche de raccourci 2)

Shortcut key 3 (Touche de raccourci 3)

Shortcut key 4 (Touche de raccourci 4)

Shortcut key 5 (Touche de raccourci 5)

Power Button LED (LED du bouton d'alimentation)



USB-C Charging 90W (Charge USB-C 90W) (U2722DE uniquement)

Sélectionnez parmi **Modes prédéfinis, Luminosité/Contraste, Source d'entrée, Proportions, Rotation, PIP/PBP, Permutation vidéo, Info sur l'écran, Commutateur USB (U2722DE uniquement)** comme touche de raccourci.

Vous permet de définir l'état du voyant d'alimentation pour économiser de l'énergie.

Vous permet d'activer ou de désactiver la fonction de **USB-C Charging 90 W (Charge USB-C 90W)** lorsque le moniteur est en mode hors tension. **REMARQUE:** Lorsque cette fonction est activée, vous pouvez charger votre ordinateur portable ou vos appareils mobiles avec un câble USB-C même lorsque l'écran est éteint.



Icône	Menu et sous-menus	Description
	Other USB Charging (Autre chargement USB) (U2722DE)	Vous permet d'activer ou de désactiver la fonction Other USB Charging (Autre chargement USB) lorsque le moniteur est en mode veille. REMARQUE: Lorsque cette fonction est activée, vous pouvez charger votre téléphone portable avec un câble USB-A même lorsque l'écran est en mode veille.
	USB Charging (Chargement USB) (U2722D/U2722DX)	Vous permet d'activer ou de désactiver la fonction USB Charging (Chargement USB) lorsque le moniteur est en mode veille.
	Reset Personalization (Réinitialiser la personnalisation)	Réinitialise tous les paramètres du menu Personalize (Personnaliser) aux valeurs prédéfinies en usine. Appuyez sur  pour sélectionner cette fonction.
	Others (Autres)	Sélectionnez cette option pour ajuster les paramètres OSD tels que le DDC/CI, LCD conditioning (Conditionnement LCD) et ainsi de suite.

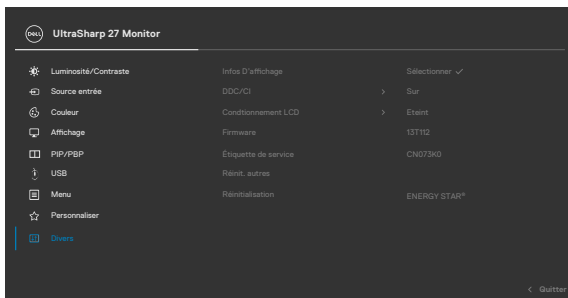

Icône Menu et sous-menus

Display Info (Afficher les infos)

Description

Affiche les paramètres actuels du moniteur.
Appuyez sur  pour sélectionner cette fonction.
U2722D/U2722DX:

 UltraSharp 27 Monitor	
Source entrée:	DP
Résolution:	2560 x 1440, 60 Hz
Capacité d'entrée:	DP 1.4
	HDMI 1.4
Modèle:	Dell U2722D
Firmware:	13T109
Étiquette de service:	CN073K0



U2722DE:

 UltraSharp 27 Monitor	
Source entrée:	DP
Résolution:	2560 x 1440, 60 Hz 24-bit
Capacité d'entrée:	DP 1.4 (HBR)
	HDMI 1.4
USB:	3.2 Gen2
Link Rate (Actuel):	HBR
USB en amont:	USB-C1
Modèle:	Dell U2722DE
Firmware:	33T101
Étiquette de service:	CN073K0

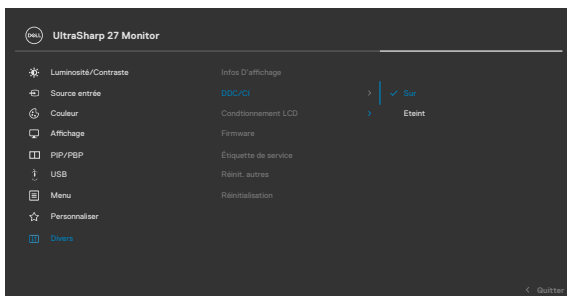

Icône	Menu et sous-menus	Description
	DDC/CI	<p>DDC/CI (Display Data Channel/Command Interface) permet de rendre les paramètres de votre moniteur (luminosité, balance des couleurs, etc.) réglables via le logiciel de votre ordinateur. Vous pouvez désactiver cette fonctionnalité en sélectionnant Off (Désactivé). Activez cette fonctionnalité pour une meilleure expérience utilisateur et des performances optimales de votre moniteur.</p>

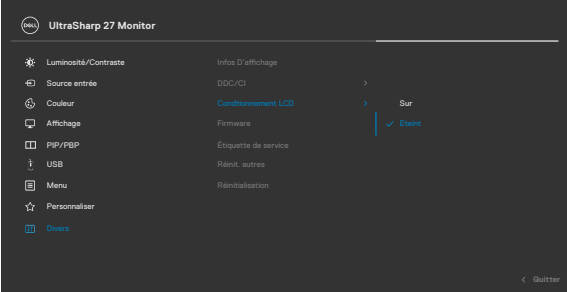

Icône	Menu et sous-menus	Description
LCD	Conditioning (Conditionnement LCD)	Aide à réduire les cas mineurs de rémanence d'image. Selon le degré de rémanence d'image, l'exécution du programme peut prendre un certain temps. Vous pouvez activer cette fonctionnalité en sélectionnant On (Activé) .
		
		
	Firmware (Firmware)	Affiche la version du firmware de votre moniteur.
	Service Tag (Numéro de service)	Affiche le numéro de service. Le numéro de service est un identifiant alphanumérique unique qui permet à Dell d'identifier les spécifications du produit et d'accéder aux informations de garantie. REMARQUE : Le numéro de service est également imprimé sur une étiquette située à l'arrière du capot.
	Reset Others (Réinitialiser autres)	Réinitialise tous les réglages du menu Others (Autres) aux valeurs d'usine par défaut. Appuyez sur  pour sélectionner cette fonction.
	Factory Reset (Réglages d'usine)	Restaure toutes les valeurs prédéfinies aux paramètres d'usine par défaut.



Utilisation de la fonction de verrou du menu à l'écran

Vous pouvez verrouiller les boutons de commande du panneau frontal afin d'empêcher l'accès au menu OSD et/ou au bouton d'alimentation.

Utilisez le menu Verrouillage pour verrouiller le(s) bouton(s).

1. Sélectionnez l'une des options suivantes :

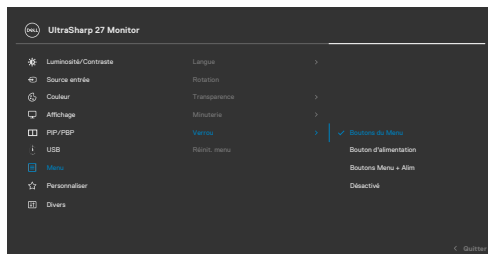

2. Le message suivant apparaît.

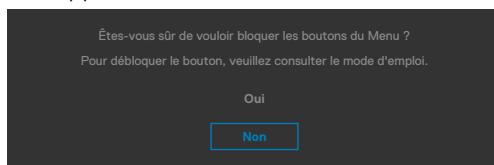

3. Sélectionnez Oui pour verrouiller les boutons. Une fois qu'ils sont verrouillés, l'icône de verrouillage s'affiche lorsque les boutons de commande sont appuyés





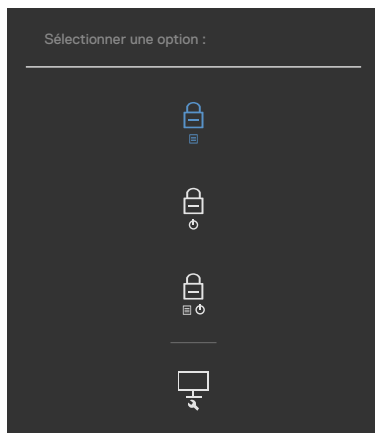

Utilisez le joystick pour verrouiller le(s) bouton(s).

Appuyez sur le joystick de navigation gauche, un menu apparaîtra sur l'écran.



Sélectionnez l'une des options suivantes:



Options	Description
1  Verrou des boutons de menu	Choisissez cette option pour verrouiller l'utilisation du menu OSD.
2  Verrou des boutons d'alimentation	Choisissez cette option pour verrouiller le bouton d'alimentation. Cela empêchera d'utiliser le bouton d'alimentation pour éteindre le moniteur.
3  Verrou des boutons d'alimentation et de menu	Utilisez cette option pour verrouiller le menu OSD et le bouton d'alimentation pour éteindre le moniteur.
4  Diagnostics intégrés	Utilisez cette option pour exécuter les diagnostics intégrés, consultez Diagnostics intégrés .

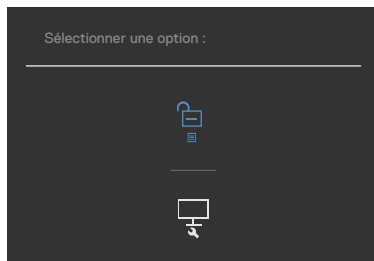

Pour déverrouiller le(s) bouton(s) :

Appuyez sur le joystick de navigation gauche pendant quatre secondes jusqu'à ce qu'un menu apparaisse sur l'écran. Le tableau suivant décrit les options de déverrouillage des boutons de commande du panneau frontal.



Options	Description
<p>1</p>  <p>Déverrouillage des boutons du menu</p>	<p>Utilisez cette option pour déverrouiller le fonctionnement du menu OSD.</p>
<p>2</p>  <p>Déverrouillage du bouton d'alimentation</p>	<p>Utilisez cette option pour déverrouiller le bouton d'alimentation pour éteindre le moniteur.</p>
<p>3</p>  <p>Déverrouillage des boutons du menu et du bouton d'alimentation</p>	<p>Utilisez cette option pour déverrouiller le menu OSD et le bouton d'alimentation pour éteindre le moniteur.</p>



Configuration initiale

Lorsque vous sélectionnez les éléments OSD de Réglages d'Usine dans la fonction Autre, le message suivant apparaît:

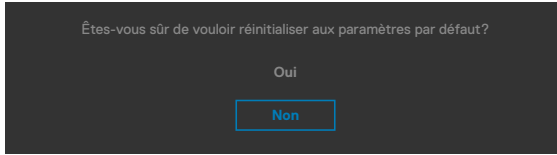

Lorsque vous sélectionnez « **Oui** » pour réinitialiser aux paramètres par défaut, le message suivant apparaît :

U2722D/U2722DX



U2722DE

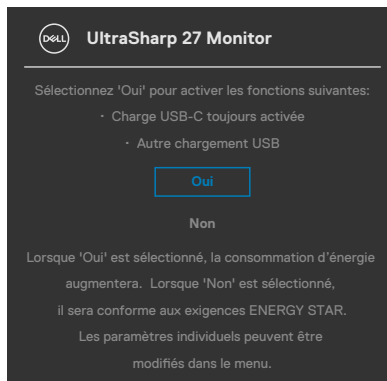

Messages d'alerte OSD

Lorsque le moniteur ne prend pas en charge un mode de résolution particulier, vous pouvez voir le message suivant :



Cela signifie que le moniteur ne peut pas se synchroniser avec le signal qu'il reçoit de l'ordinateur. Consultez [Spécifications du moniteur](#) pour les plages de fréquences horizontales et verticales adressables par ce moniteur. Le mode recommandé est **2560 x 1440**.

Vous pouvez voir le message suivant avant que la fonction DDC/CI ne soit désactivée :

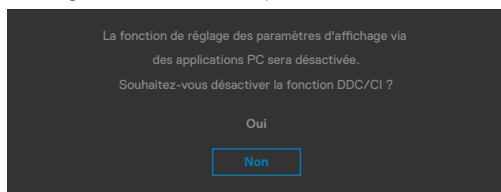

Lorsque le moniteur passe en mode veille, le message suivant apparaît:

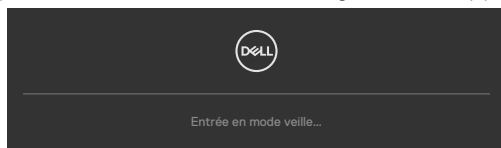

Activez l'ordinateur et le moniteur pour accéder à l'**OSD**.

Si vous appuyez sur un bouton autre que le bouton d'alimentation, les messages suivants apparaissent en fonction de l'entrée sélectionnée :



Un message s'affiche lorsque le câble prenant en charge le mode DP Alternate est raccordé au moniteur dans les conditions suivantes.

- Lorsque Sélection auto pour **USB-C** est réglé sur **Avis entrées multiples**.
- Lorsque le câble USB-C est raccordé au moniteur.

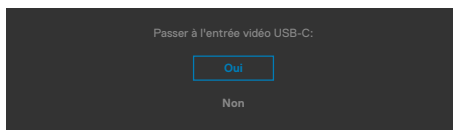

Si le moniteur est connecté à deux ports ou plus, lorsque la fonction **Auto** de la source d'entrée est sélectionnée, il passe au port suivant avec le signal.

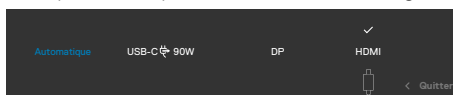

Sélectionnez les éléments du menu OSD de **Activé en mode** veille dans la fonction Personnalisation, le message suivant apparaîtra :

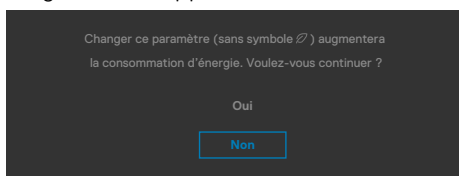

Si vous réglez le niveau de luminosité au-dessus du niveau par défaut à plus de 75 %, le message suivant apparaîtra :

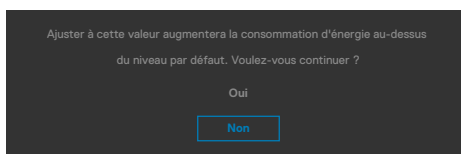

- Lorsque l'utilisateur sélectionne «Oui», le message d'alimentation n'est affiché qu'une seule fois.
- Lorsque l'utilisateur sélectionne «Non», le message d'avertissement d'alimentation s'affichera à nouveau.
- Le message d'avertissement s'affichera à nouveau si l'utilisateur effectue une réinitialisation d'usine à partir du menu OSD.



Si une entrée USB-C / DP / HDMI est sélectionnée et que le câble correspondant n'est pas connecté, une boîte de dialogue flottante, comme illustrée ci-dessous, apparaît.

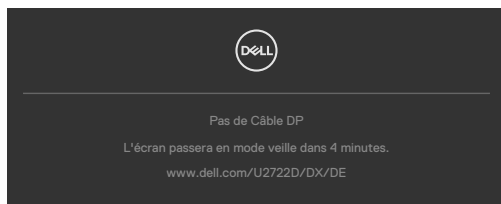

OU



OU

(U2722DE uniquement)

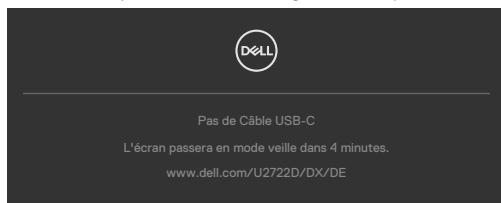

Consultez **Dépannage** pour plus d'informations.



Réglage de la résolution maximale

Pour régler la résolution maximale du moniteur :

Sous Windows 7, Windows 8 ou Windows 8.1 :

1. Pour Windows 8 ou Windows 8.1 uniquement, sélectionnez le pavé Bureau pour passer au bureau classique. Pour Windows Vista et Windows 7, sautez cette étape.
2. Cliquez droit sur le bureau et cliquez sur **Screen Resolution (Résolution d'écran)**.
3. Cliquez sur la liste déroulante de **Screen Resolution (Résolution d'écran)** et sélectionnez **2560 x 1440**.
4. Cliquez sur **OK**.

Sous Windows 10 :

1. Cliquez droit sur le bureau et cliquez sur **Display Settings (Paramètres d'affichage)**.
2. Cliquez sur **Advanced display settings (Paramètres d'affichage avancés)**.
3. Cliquez sur la liste déroulante de **Resolution (Résolution)** et sélectionnez **2560 x 1440**.
4. Cliquez sur **Apply (Appliquer)**.

Si vous ne voyez pas le choix de résolution **2560 x 1440** vous devrez peut-être mettre à jour votre pilote de carte graphique. Selon votre ordinateur, effectuez l'une des procédures suivantes :

Si vous avez un ordinateur de bureau ou portable Dell :

- Rendez-vous sur <https://www.dell.com/support>, entrez votre numéro de service et téléchargez le dernier pilote pour votre carte graphique.

Si vous utilisez un ordinateur autre que Dell (ordinateur portable ou de bureau) :

- Rendez-vous sur le site Web d'assistance du fabricant de votre ordinateur et téléchargez les derniers pilotes graphiques.
- Rendez-vous sur le site Web du fabricant de votre carte graphique et téléchargez les derniers pilotes graphiques.



Multi-Monitor Sync (MMS)

Multi-Monitor Sync permet à plusieurs moniteurs qui sont connectés en guirlande via DisplayPort de synchroniser un groupe prédéfini de paramètres OSD en arrière-plan. Une option OSD, « Multi-Monitor Sync », est disponible dans le menu Affichage pour permettre à l'utilisateur d'activer/désactiver la synchronisation.

REMARQUE: MMS n'est pas pris en charge par l'interface HDMI.

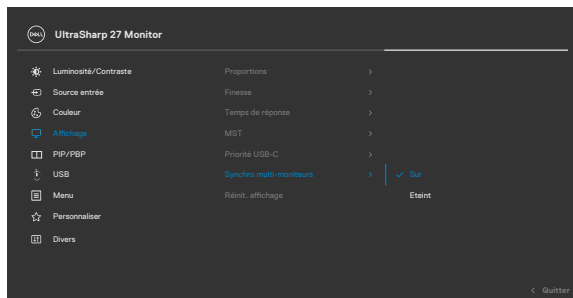

Si le moniteur 2 prend en charge Multi-Monitor Sync, l'option MMS sera automatiquement réglé sur On (Activé) pour la synchronisation également.

Si la synchronisation des paramètres OSD entre les moniteurs n'est pas préférée, cette fonction peut être désactivée en réglant l'option MMS de n'importe lequel des moniteurs sur Off (Désactivé).

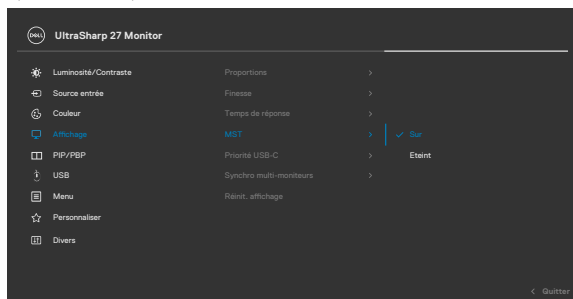

Paramètres OSD qui seront synchronisés

- Brightness (Luminosité)
- Contrast (Contraste)
- Preset Modes (Modes prédéfinis)
- Color Temperature (Température des couleurs)
- Custom Color (RGB Gain) (Couleur personnalisée (gain RVB))
- Hue (Movie, Game mode) (Teinte (Mode Film, Mode Jeu))
- Saturation (Movie, Game mode) (Saturation (Mode Film, Mode Jeu))
- Response Time (Temps de réponse)
- Sharpness (Netteté)

Réglage de Multi-Monitor Sync (MMS)

Lors de la mise sous tension initiale ou de la connexion d'un nouveau moniteur, la synchronisation des paramètres de l'utilisateur ne commencera que si MMS est activé. Tous les moniteurs doivent synchroniser les paramètres à partir du moniteur 1.

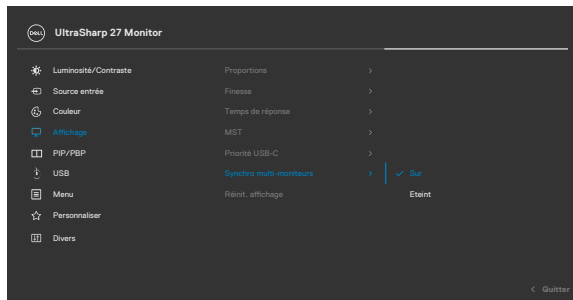

Après la première synchronisation, la synchronisation suivante sera déclenchée par les modifications apportées au groupe des paramètres OSD prédéfinis à partir de n'importe quel nœud de la chaîne. Tout nœud peut initier des changements en aval et en amont.

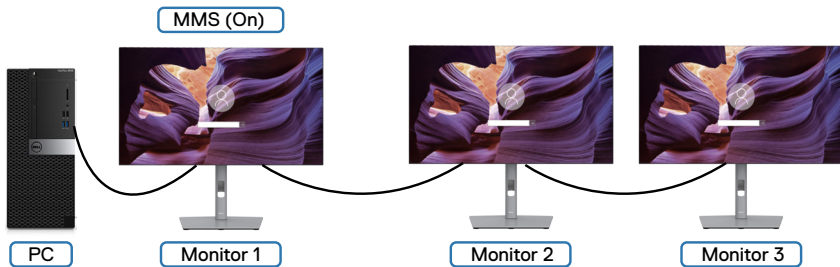

Configuration du commutateur USB KVM (U2722DE uniquement)

Pour configurer le commutateur USB KVM en tant que touche de raccourci pour le moniteur :

1. Appuyez sur le bouton du joystick pour lancer le menu principal OSD.
2. Déplacez le joystick pour sélectionner **Personalize (Personnaliser)**.

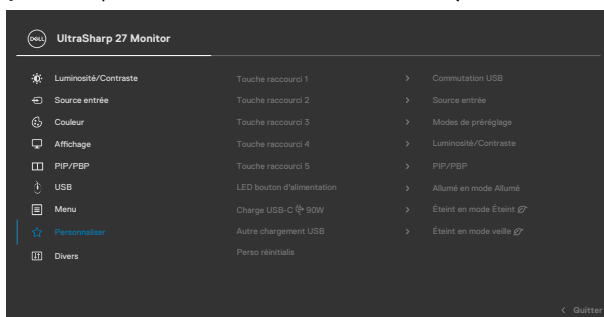

3. Déplacez le joystick vers la droite pour activer l'option en surbrillance.
4. Déplacez le joystick vers la droite pour activer l'option **Shortcut Key 1 (Touche de raccourci 1)**.
5. Déplacez le joystick vers le haut ou le bas pour sélectionner **USB Switch (Commutateur USB)**.

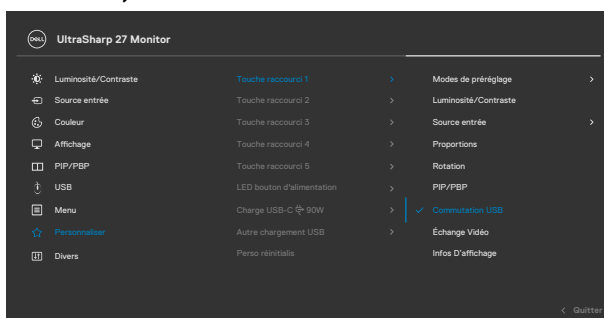

6. Appuyez sur le bouton du joystick pour confirmer la sélection.



Les illustrations suivantes présentent plusieurs scénarios de connexion et de leurs paramètres dans le menu de sélection USB, comme illustré dans les cadres de couleur correspondants.

1. Lors de la connexion **HDMI + USB A à C** à l'ordinateur 1 et **DP + USB A à C** à l'ordinateur 2 :

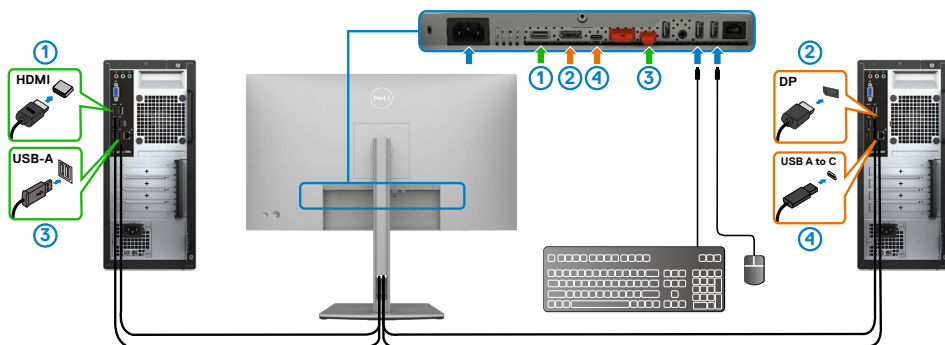

REMARQUE : La connexion USB-C prend en charge uniquement le transfert des données.

Assurez-vous que la sélection USB de **HDMI** est réglée sur **USB-C 2** et que **DP** est réglé sur **USB-C 1** ➔ **90 W**.

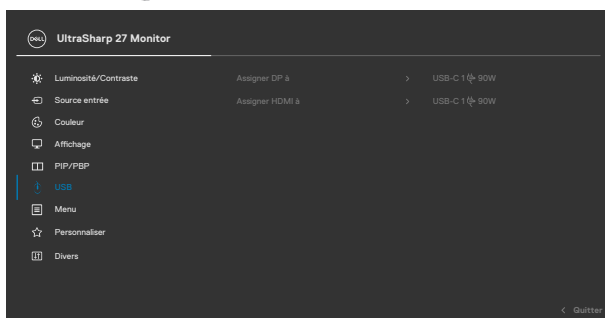

2. Lors de la connexion de **HDMI+USB-C** à l'ordinateur 1 et **USB-C** à l'ordinateur 2 :

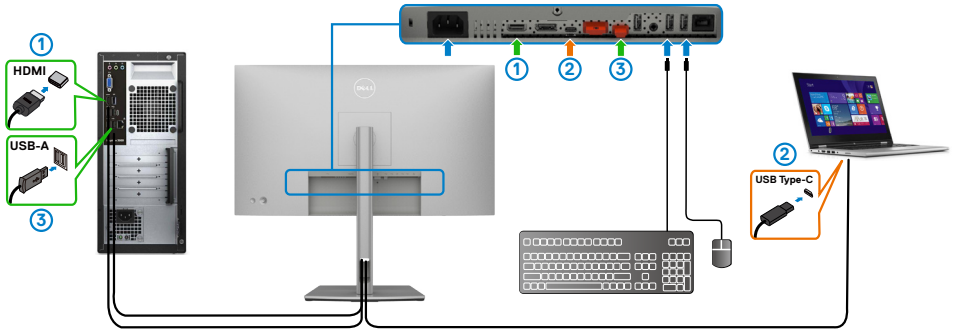

REMARQUE : La connexion USB type C prend en charge uniquement le transfert des données et des vidéos.

Assurez-vous que la **sélection USB de HDMI** est réglée sur **USB-C 2**.

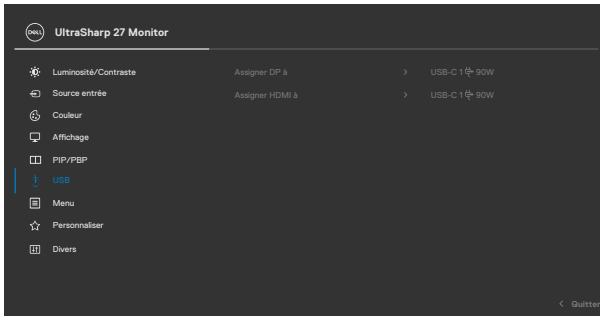

REMARQUE : Comme le port USB-C prend en charge le Mode alternatif DisplayPort, il est inutile de régler la sélection USB de USB-C.



REMARQUE : Lors de la connexion à différentes sources d'entrée vidéo qui ne sont pas indiquées ci-dessus, suivez la même méthode pour ajuster les paramètres appropriés pour que la sélection USB pour appairer les ports.



Configuration de KVM auto (U2722DE uniquement)

Vous pouvez suivre les instructions ci-dessous pour configurer KVM auto pour votre moniteur :

1. Assurez-vous que le **PIP/PBP Mode (mode PIP/PBP)** est réglé sur **Off (Désactivé)**.

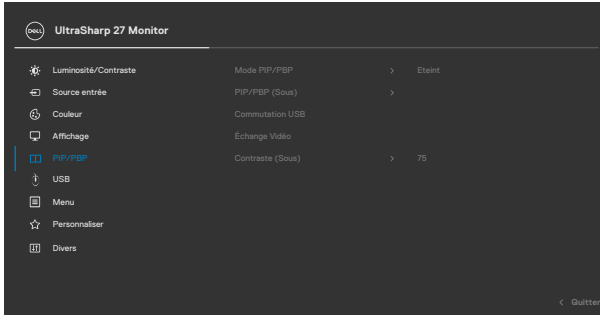

2. Assurez-vous que la **Auto Select (Sélection automatique)** est réglée sur **On (Activé)** et que **Auto Select for USB-C (Sélection automatique pour USB-C)** est réglé sur Oui.

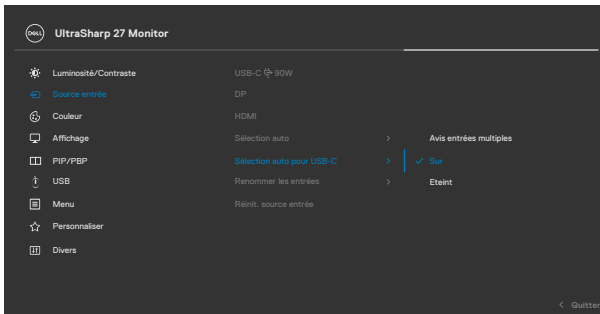
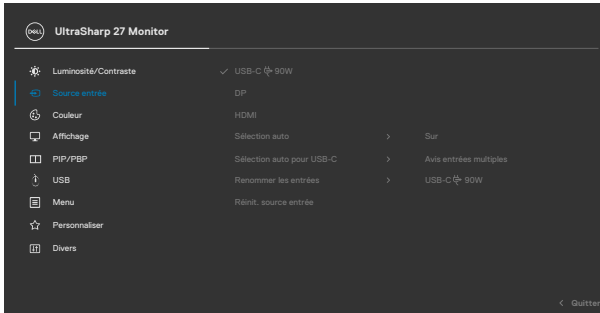

3. Assurez-vous que les ports USB et les entrées vidéo sont appairées correctement.

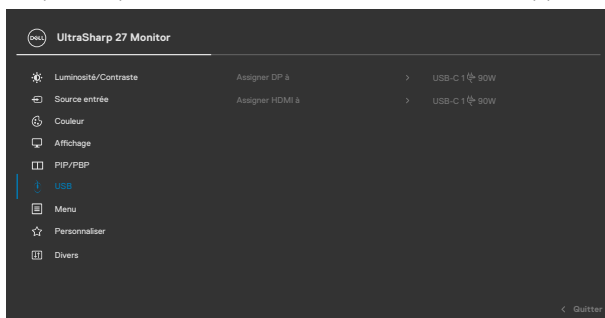

REMARQUE : Pour la connexion USB-C, aucun autre réglage n'est nécessaire.



Dépannage

⚠ AVERTISSEMENT : Avant de commencer l'une des procédures de cette section, suivez les [Consignes de sécurité](#).

Autotest

Votre moniteur fournit une fonction d'autotest qui vous permet de vérifier s'il fonctionne correctement. Si votre moniteur et votre ordinateur sont correctement connectés mais que l'écran du moniteur reste sombre, exécutez l'autotest du moniteur à l'aide des étapes suivantes :

1. Éteignez votre ordinateur et le moniteur.
2. Débranchez le câble vidéo de l'arrière de l'ordinateur. Pour garantir le bon déroulement de l'autotest, retirez tous les câbles numériques et analogiques de l'arrière de l'ordinateur.
3. Mettez sous tension le moniteur.

La boîte de dialogue flottante doit apparaître à l'écran (sur un fond noir) si le moniteur ne parvient pas à détecter un signal vidéo et fonctionne correctement. En mode d'autotest, le voyant d'alimentation reste blanc. De plus, selon l'entrée sélectionnée, l'une des boîtes de dialogue ci-dessous défile en continu sur l'écran.

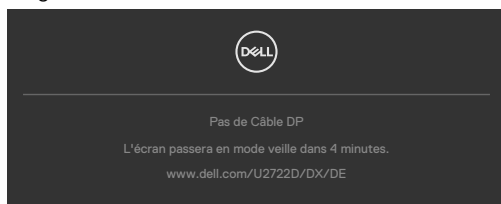

OU

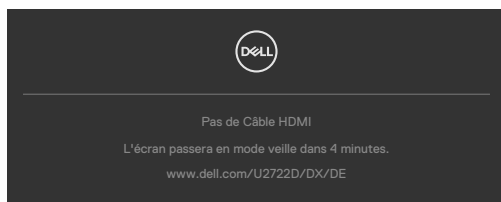

OU

(U2722DE uniquement)



4. Cette boîte apparaît également pendant le fonctionnement normal du système si le câble vidéo est déconnecté ou endommagé.
5. Éteignez votre moniteur et reconnectez le câble vidéo; ensuite allumez votre ordinateur et le moniteur.

Si l'écran de votre moniteur reste vide après avoir déroulé la procédure précédente, vérifiez votre contrôleur vidéo et votre ordinateur, car votre moniteur fonctionne correctement.

Diagnostiques intégrés

Votre moniteur dispose d'un outil de diagnostic intégré qui vous aide à déterminer si l'anomalie de l'écran que vous rencontrez est un problème inhérent à votre moniteur ou à votre ordinateur et à votre carte graphique.

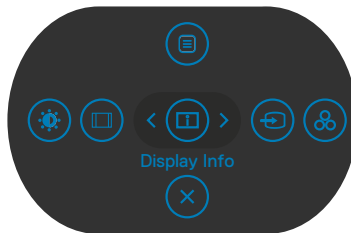

Pour exécuter les diagnostics intégrés :

1. Assurez-vous que l'écran est propre (aucune particule de poussière à la surface de l'écran).
2. Maintenez le bouton 5 enfoncé pendant quatre secondes jusqu'à ce qu'un menu apparaisse à l'écran.
3. À l'aide du joystick, sélectionnez l'option Diagnostics  et appuyez sur le bouton du joystick pour lancer les diagnostics. Un écran gris s'affiche.
4. Observez si l'écran présente des défauts ou des anomalies.
5. Basculez à nouveau le joystick jusqu'à ce qu'un écran rouge s'affiche.
6. Observez si l'écran présente des défauts ou des anomalies.
7. Répétez les étapes 5 et 6 jusqu'à ce que l'écran affiche les couleurs vert, bleu, noir et blanc. Notez toute anomalie ou tout défaut.

Le test est terminé lorsqu'un écran de texte apparaît. Pour quitter, basculez à nouveau la commande du joystick.

Si vous ne détectez aucune anomalie de l'écran lors de l'utilisation de l'outil de diagnostic intégré, le moniteur fonctionne correctement. Contrôlez la carte graphique et l'ordinateur.



Problèmes courants

Le tableau suivant contient des informations générales sur les problèmes courants de moniteur que vous pouvez rencontrer et les solutions possibles :

Symptômes courants	Ce que vous vivez	Solutions possibles
Absence de vidéo / LED d'alimentation éteinte	Aucune image	<ul style="list-style-type: none">Assurez-vous que le câble vidéo reliant le moniteur et l'ordinateur est correctement et fermement connecté.Vérifiez que la prise de courant fonctionne correctement en utilisant un autre appareil électrique.Assurez-vous que le bouton d'alimentation est complètement enfoncé.Assurez-vous que la bonne source d'entrée est sélectionnée dans le menu Source d'entrée.
Absence de vidéo / LED d'alimentation allumée	Aucune image ou absence de luminosité	<ul style="list-style-type: none">Augmentez les contrôles de luminosité et de contraste via l'OSD.Utilisez la fonction de test automatique du moniteur.Vérifiez les éventuelles broches tordues ou cassées du connecteur du câble vidéo.Exécuter les diagnostics intégrés.Assurez-vous que la bonne source d'entrée est sélectionnée dans le menu Source d'entrée.
Pixels manquants	L'écran LCD présente des tâches	<ul style="list-style-type: none">Mettez hors tension puis sous tension.Un pixel éteint en permanence est un défaut naturel qui peut survenir avec la technologie LCD.Pour plus d'informations sur la politique relative aux pixels défectueux et à la qualité des moniteurs DELL, consultez le site d'assistance Dell à l'adresse : https://www.dell.com/pixelguidelines.
Pixels figés	L'écran LCD présente des points lumineux	<ul style="list-style-type: none">Mettez hors tension puis sous tension.Un pixel éteint en permanence est un défaut naturel qui peut survenir avec la technologie LCD.Pour plus d'informations sur la politique relative aux pixels défectueux et à la qualité des moniteurs DELL, consultez le site d'assistance Dell à l'adresse : https://www.dell.com/pixelguidelines.
Problèmes de luminosité	Image trop sombre ou trop claire	<ul style="list-style-type: none">Réinitialisez le moniteur aux paramètres d'usine par défaut.Réglez les contrôles de luminosité et de contraste via l'OSD.



Symptômes courants	Ce que vous vivez	Solutions possibles
Problèmes relatifs à la sécurité	Signes visibles de fumée ou d'étincelles	<ul style="list-style-type: none"> • N'effectuez aucune étape de dépannage. • Contactez immédiatement Dell.
Problèmes intermittents	Le moniteur dysfonctionne et fonctionne en alternance	<ul style="list-style-type: none"> • Assurez-vous que le câble vidéo reliant le moniteur et l'ordinateur est correctement et fermement connecté. • Réinitialisez le moniteur aux paramètres d'usine par défaut. • Exécutez la fonction d'autotest du moniteur pour déterminer si le problème intermittent se produit en mode d'autotest.
Couleur manquante	Une couleur manque à l'image	<ul style="list-style-type: none"> • Effectuez un autotest du moniteur. • Assurez-vous que le câble vidéo reliant le moniteur et l'ordinateur est correctement et fermement connecté. • Vérifiez les éventuelles broches tordues ou cassées du connecteur du câble vidéo.
Mauvaise couleur	La couleur de l'image n'est pas bonne	<ul style="list-style-type: none"> • Essayez différents modes prédéfinis dans l'OSD des paramètres de couleur. • Ajustez les valeurs de R/V/B sous Couleur personnalisée dans l'OSD du menu Couleur. • Changez le Format de couleur d'entrée en PC RVB ou YCbCr dans l'OSD du menu Couleur. • Exécutez les diagnostics intégrés.
Rémanence d'image à cause d'une image statique laissée sur le moniteur pendant une longue période	Une légère ombre de l'image statique apparaît à l'écran	<ul style="list-style-type: none"> • Réglez l'écran pour qu'il s'éteigne après quelques minutes d'inactivité. Ces paramètres peuvent être réglés dans Options d'alimentation de Windows ou dans Économie d'énergie de Mac. • Vous pouvez également utiliser un économiseur d'écran dynamique.



Problèmes spécifiques au produit

Problème	Ce que vous vivez	Solutions possibles
L'image à l'écran est trop petite	L'image est centrée sur l'écran, mais ne remplit pas toute la zone de visualisation	<ul style="list-style-type: none">• Contrôlez le réglage Proportions dans l'OSD du menu Affichage.• Réinitialisez le moniteur aux paramètres d'usine par défaut.
Impossible de régler le moniteur avec les boutons de la face avant	L'OSD n'apparaît pas à l'écran	<ul style="list-style-type: none">• Éteignez le moniteur, débranchez le câble d'alimentation du moniteur, rebranchez-le, puis rallumez le moniteur.
Aucun signal d'entrée lorsque les commandes utilisateur sont enfoncées	Aucune image, le voyant LED est blanc	<ul style="list-style-type: none">• Contrôlez la source du signal. Assurez-vous que l'ordinateur n'est pas en mode d'économie d'énergie en déplaçant la souris ou en appuyant sur nune quelconque touche du clavier.• Vérifiez que le câble de signal a bien été branché correctement. Rebranchez le câble de signal si nécessaire.• Réinitialisez l'ordinateur ou le lecteur vidéo.
L'image ne remplit pas tout l'écran	L'image ne peut pas remplir la hauteur ou la largeur de l'écran	<ul style="list-style-type: none">• En raison des différents formats vidéo (proportions) des DVD, le moniteur peut s'afficher en plein écran.• Exécuter les diagnostics intégrés.
Pas d'image lors de l'utilisation d'une connexion DP vers le PC	Écran noir	<ul style="list-style-type: none">• Vérifiez selon quelle norme DP (DP 1.1a ou DP 1.4) votre carte graphique est certifiée. Téléchargez et installez le dernier pilote de la carte graphique.• Certaines cartes graphiques DP 1.1a ne peuvent pas prendre en charge les moniteurs DP 1.4. Allez dans le menu OSD, dans Sélection de la source d'entrée, maintenez enfoncée la touche du joystick pendant 8 secondes pour changer le réglage du moniteur de DP 1.4 à DP 1.1a.



Problème	Ce que vous vivez	Solutions possibles
Aucune image avec la connexion USB-C vers l'ordinateur de bureau, l'ordinateur portable, etc (U2722DE uniquement)	Écran noir	<ul style="list-style-type: none"> • Vérifiez si l'interface USB-C de l'appareil peut prendre en charge le mode DP Alternate. • Vérifiez si l'appareil nécessite une puissance de chargement supérieure à 90 W. • L'interface USB-C de l'appareil ne peut pas prendre en charge le mode DP Alternate. • Passez Windows en mode Projection. • Assurez-vous que le câble USB-C n'est pas endommagé.
Aucun chargement en cas d'utilisation de la connexion USB-C vers un ordinateur, un ordinateur portable, etc (U2722DE uniquement)	Aucun chargement	<ul style="list-style-type: none"> • Vérifiez si l'appareil peut prendre en charge l'un des profils de chargement 5V / 9V / 15V / 20V. • Vérifiez si le portable requiert un adaptateur secteur > 90 W. • Si l'ordinateur portable requiert un adaptateur secteur > 90 W, il risque de ne pas se recharger avec la connexion USB-C. • Assurez-vous de n'utiliser que l'adaptateur Dell approuvé ou l'adaptateur fourni avec le produit. • Assurez-vous que le câble USB-C n'est pas endommagé.
Chargement intermittent en cas d'utilisation de la connexion USB-C vers un ordinateur, un ordinateur portable, etc (U2722DE uniquement)	Chargement intermittent	<ul style="list-style-type: none"> • Vérifiez si la consommation électrique maximum de l'appareil est supérieure à 90 W. • Assurez-vous de n'utiliser que l'adaptateur Dell approuvé ou l'adaptateur fourni avec le produit. • Assurez-vous que le câble USB-C n'est pas endommagé.
Aucune image en utilisant USB-C MST	Écran noir ou le 2ème DUT n'est pas en mode principal	<ul style="list-style-type: none"> • Entrée USB-C, accédez au menu OSD, dans Informations écran vérifiez que le débit de liaison est HBR2 ou HBR3, si le débit de liaison est HBR2, il est conseillé d'utiliser un câble USB-C vers DP pour activer MST.



Problème	Ce que vous vivez	Solutions possibles
Pas de connexion réseau	Réseau interrompu ou intermittent	<ul style="list-style-type: none"> • Vérifiez que la priorité données est sélectionnée dans le menu OSD. Ne basculez pas le bouton d'alimentation sur Arrêt/Marche lorsque le réseau est connecté, laissez le bouton d'alimentation sur Marche.
Le port LAN ne fonctionne pas (U2722DE uniquement)	Problème de réglage du système d'exploitation ou de branchement du câble	<ul style="list-style-type: none"> • Assurez-vous que les derniers BIOS et pilotes de votre ordinateur sont installés sur votre ordinateur. • Assurez-vous que le contrôleur Ethernet Gigabit RealTek est installé en vérifiant dans le gestionnaire de périphériques de Windows. • Si la configuration de votre BIOS a une option LAN/GBE activé/désactivé, assurez-vous qu'elle est réglée sur Activé. • Assurez-vous que le câble Ethernet est correctement branché au moniteur et au concentrateur/routeur/pare-feu. • Vérifiez le LED d'état du câble Ethernet pour confirmer la connectivité. Rebranchez les deux extrémités du câble Ethernet si le voyant n'est pas allumé. • Éteignez en premier l'ordinateur puis débranchez le câble de type C et le cordon d'alimentation du moniteur. Rallumez alors l'ordinateur, branchez le cordon d'alimentation du moniteur et le câble de type C.



Problèmes spécifiques au Bus série universel (USB)

Symptômes spécifiques	Ce que vous vivez	Solutions possibles
L'interface USB ne fonctionne pas	Les périphériques USB ne fonctionnent pas	<ul style="list-style-type: none">• Vérifiez que votre moniteur est allumé.• Rebranchez le câble amont à votre ordinateur.• Rebranchez les périphériques USB (connecteur aval).• Éteignez le moteur et rallumez-le.• Redémarrez l'ordinateur.• Certains périphériques USB comme les disques durs portables nécessitent une source d'alimentation plus élevée; connectez directement le lecteur à l'ordinateur.
L'interface super speed USB 3.2 est lente.	Les périphériques super speed USB 3.2 fonctionnent lentement ou ne fonctionnent pas du tout	<ul style="list-style-type: none">• Vérifiez que votre ordinateur est compatible USB 3.0.• Certains ordinateurs disposent de ports USB 3.0, USB 2.0 et USB 1.1. Assurez-vous d'utiliser le bon port USB.• Rebranchez le câble amont à votre ordinateur.• Rebranchez les périphériques USB (connecteur aval).• Redémarrez l'ordinateur.
Les périphériques USB sans fil cessent de fonctionner lorsqu'un périphérique USB 3.2 est branché	Les périphériques USB sans fil répondent lentement ou ne fonctionnent que lorsque leur distance au récepteur diminue	<ul style="list-style-type: none">• Augmentez la distance entre les périphériques USB 3.0 et le récepteur USB sans fil.• Placez votre récepteur USB sans fil aussi près que possible des périphériques USB sans fil.• Utilisez un câble prolongateur USB afin de positionner le récepteur USB sans fil aussi loin que possible du port USB 3.0.
L'USB ne fonctionne pas	Aucune fonctionnalité USB	Reportez-vous à la source d'entrée et au tableau d'appairage USB.



Annexe

Avis de la FCC (États-Unis uniquement) et autres informations réglementaires

Pour les avis de la FCC et les autres informations réglementaires, consultez le site Web de conformité réglementaire situé à l'adresse https://www.dell.com/regulatory_compliance.

Contacteur Dell

Pour les clients aux États-Unis, appelez le 800-WWW-DELL (800-999-3355).

Base de données des produits de l'UE pour l'étiquetage énergétique et la fiche d'information sur le produit

U2722D: <https://eprel.ec.europa.eu/qr/414149>

U2722DE: <https://eprel.ec.europa.eu/qr/414156>

 **REMARQUE : Si vous ne disposez d'aucune connexion Internet active, vous pouvez trouver des informations de contact sur votre facture d'achat, votre bon de livraison, votre ticket de caisse ou sur le catalogue de produits Dell.**

Dell propose plusieurs options de service et d'assistance en ligne et par téléphone. La disponibilité varie selon le pays et le produit, et certains services peuvent ne pas être disponibles dans votre région.

Pour obtenir le contenu de l'assistance en ligne du moniteur :

Consultez <https://www.dell.com/support/monitors>.

Pour contacter Dell pour des questions liées à la vente, au support technique ou au service client :

1. Allez à l'adresse <https://www.dell.com/support>.
2. Vérifiez votre pays ou votre région dans le menu déroulant Choisir un pays / une région dans le coin inférieur droit de la page.
3. Cliquez sur Contactez nous à côté de la liste déroulante des pays.
4. Sélectionnez le lien de service ou d'assistance approprié selon vos besoins.
5. Choisissez la méthode de contact Dell qui vous convient.

