



Monitor Dell UltraSharp 27 - U2722D/U2722DX/U2722DE

Uživatelská příručka

Model: U2722D/U2722DX/U2722DE
Model pro účely předpisů: U2722Dt/U2722DEt



-  **POZNÁMKA:** POZNÁMKA označuje důležité informace, které vám pomohou lépe využít počítač.
-  **UPOZORNĚNÍ:** UPOZORNĚNÍ označuje riziko poškození hardwaru nebo ztráty dat v případě, že nebudou dodržovány pokyny.
-  **VAROVÁNÍ:** VAROVÁNÍ označuje riziko poškození majetku, zranění nebo smrti.

Copyright © 2021 Dell Inc. nebo pobočky. Všechna práva vyhrazena. Dell, EMC a ostatní ochranné známky jsou ochranné známky společnosti Dell Inc. nebo jejich poboček. Ostatní ochranné známky mohou být ochranné známky příslušných vlastníků.

2021 – 02

Rev. A00

Obsah

Bezpečnostní pokyny	6
O tomto monitoru	7
Obsah balení	7
Vlastnosti produktu	8
Popis částí a ovládacích prvků	10
Pohled zepředu	10
Pohled zezadu	11
Pohled zespodu	12
Technické údaje monitoru	15
Specifikace rozlišení	17
Předvolené režimy zobrazení	17
Režimy DP MST (Multi-Stream Transport, víceproudový přenos)	18
Režimy USB-C MST (Multi-Stream Transport, víceproudový přenos) (Pouze modely U2722DE)	18
Technické údaje napájení	18
Fyzické vlastnosti	19
Prostorové vlastnosti	21
spořádání konektorů	22
Plug-and-Play	30
Zásady kvality a obrazových bodů LCD monitoru	30
Ergonomie	30
Manipulace a přemísťování monitoru	32
Pokyny pro údržbu	33
Čištění monitoru	33
Instalace monitoru	34
Připojení ke stojánku	34
Používání náklonu, otočení a svislého vysunutí	37



Naklonění, natočení a výškové nastavení37
Otáčení displeje	37
Konfigurace nastavení zobrazení v počítači po otočení	38
Uspořádání kabelů	39
Připojení monitoru	40
U2722D/U2722DX41
U2722DE43
Dell Power Button Sync (DPBS) (Pouze modely U2722DE) . .	46
První připojení monitoru pro DPBS48
Používání funkce DPBS49
Připojení monitoru pro funkci USB-C MST (Multi-Stream Transport, víceproudový přenos)51
Připojení monitoru pro USB-C52
Zabezpečení monitoru pomocí zámku Kensington (volitelné) .	54
Odpojení stojánku monitoru	55
Montáž na stěnu (volitelné)	56
Používání monitoru.	57
Zapnutí napájení monitoru	57
Ovládání joystickem	57
Používání spouštěče nabídky	58
Tlačítko-na předním panelu60
Používání hlavní nabídky	61
Používání funkce zámku OSD78
Výchozí nastavení81
Varovné zprávy OSD82
Nastavení maximálního rozlišení85
Multi-Monitor Sync (Synchronizace více monitorů) (MMS)86
Nastavení Multi-Monitor Sync (MMS)87
Nastavení KVM USB přepínače (Pouze modely U2722DE)88
Nastavení Auto KVM (Pouze modely U2722DE).91



Řešení problémů	93
Automatický test.	93
Integrovaná diagnostika	94
Běžné problémy	95
Specifické problémy s produktem.	97
Specifické problémy s rozhraním Universal Serial Bus (USB) .	100
Příloha	101
Sdělení komise FCC (pouze USA) a informace o dalších předpisech	101
Kontaktování společnosti Dell	101
Databáze výrobků EU pro energetický štítek a datový list výrobku.	101



Bezpečnostní pokyny

⚠ VAROVÁNÍ: Použití ovládacích prvků, změn nastavení nebo postupů jiným způsobem, než jak je určeno v této dokumentaci, může způsobit úrazy vysokým napětím, elektrickým proudem nebo mechanickými vlivy.

- Umístěte monitor na pevný povrch a manipulujte s ním opatrně. Obrazovka je křehká a v případě pádu nebo prudkého úderu může dojít k jejímu poškození.
- Vždy se přesvědčte, že má monitor jmenovité elektrické údaje pro provoz se střídavým rozvodem v místě jeho instalace.
- Monitor udržujte při pokojové teplotě. Krajně nízké nebo vysoké teploty mohou mít negativní vliv na tekuté krystaly daného displeje.
- Nevystavujte monitor podmínkám se silnými vibracemi nebo těžkými údery. Například neumísťujte monitor do zavazadlového prostoru automobilu.
- Nebude-li monitor delší dobu používán, odpojte jej ze zásuvky.
- Aby se zabránilo úrazu elektrickým proudem, nepokoušejte se demontovat žádný kryt ani se nedotýkejte vnitřních částí monitoru .

Bezpečnostní pokyny naleznete v dokumentu Informace o bezpečnosti, životním prostředí a předpisech.









O tomto monitoru

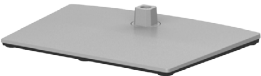

Obsah balení

S tímto monitorem jsou dodávány součásti uvedené v následující tabulce. Pokud některá součást chybí, kontaktujte společnost Dell. Další informace viz [Kontaktování společnosti Dell](#).

 **POZNÁMKA: Některé součásti mohou být volitelné a nemusí být v monitorem dodány. Některé funkce nemusí být v některých zemích k dispozici.**

	Displej
	Stojan
	Základna stojanu
	Napájecí kabel (liší se v závislosti na zemi)
	Kabel DisplayPort (DisplayPort na DisplayPort) (Pouze modely U2722D/U2722DE)
	Kabel USB-C (A na C)



	Kabel USB-C (C na C) (Pouze modely U2722DE)
	Kabel HDMI (Pouze modely U2722DX)
	<ul style="list-style-type: none"> • Stručná instalační příručka • Informace o bezpečnosti, životním prostředí a předpisech • Tovární kalibrační sestava

Vlastnosti produktu

Monitor **Dell UltraSharp U2722D/U2722DX/U2722DE** je vybaven displejem z tekutých krystalů (LCD) s aktivní maticí, technologií THF (Thin-Film Transistor) a podsvícením LED. Mezi vlastnosti tohoto monitoru patří:

- Viditelná plocha (úhlopříčka) 68,71 cm (27 palců). Rozlišení 2560 x 1440 (16:9) s podporou zobrazení na celou obrazovku pro nižší rozlišení.
- Široké zorné úhly s 100% sRGB, 100% Rec. 709 barvou s průměrem Delta E<2.
- Možnosti nastavení naklánění ve svislé a vodorovné rovině, otáčení a nastavení výšky.
- Odnímatelný stojánek podstavce a montážní otvory 100 mm standardu VESA™ (Video Electronics Standards Association) pro flexibilní řešení upevnění.
- Ultra tenký rámeček pro minimální mezeru při používání více monitorů a jednodušší vytvoření elegantního řešení.
- Rozsáhlé možnosti digitálního připojení prostřednictvím DP zaručuje kompatibilitu monitoru do budoucna.
- Jeden port USB-C pro napájení kompatibilního notebooku a zároveň přijímání signálů videa a dat (Pouze modely U2722DE).
- Porty USB-C a RJ45 umožňují připojení k síti jedním kabelem (Pouze modely U2722DE).
- Funkce Plug and Play (je-li podporována počítačem).
- Nastavení pomocí nabídky OSD, která se zobrazuje na displeji, pro snadné nastavení a úpravu obrazu.
- Zámek tlačítka napájení a tlačítek nabídky OSD.
- Otvor pro bezpečnostní zámek.
- ≤ 0,3 W v Režim vypnutí.



- Podporuje výběr režimu obraz vedle obrazu (PBP).
 - Umožňuje uživateli přepínat funkci USB KVM v režimu PBP (Pouze modely U2722DE).
 - Tento monitor je vybaven funkcí Dell Power Button Sync (DPBS) pro ovládání stav napájení počítače pomocí vypínače monitoru (Pouze modely U2722DE).*
 - Monitor umožňuje více monitorům, které jsou řetězově propojeny přes port DisplayPort, synchronizovat předdefinovanou skupinu nastavení OSD na pozadí pomocí Multi-Monitor Sync (MMS).
 - Výměna panelu v záruce Premium Panel pro klid v duši.
 - Pohodlí pro oči s obrazovkou, která nebliká a která minimalizuje množství vyzařovaného modrého světla.
 - Monitor využívá panel vyzařující malé množství modrého světla, který při výchozím nastavení z výroby splňuje požadavky TUV Rheinland (hardwarové řešení).
 - Snižuje úroveň nebezpečného modrého světla vyzařovaného obrazovkou, aby byly oči méně namáhány.
 - Monitor využívá technologii Flicker-Free, která odstraňuje blikání obrazu viditelné okem. Díky tomu je sledování monitoru pohodlnější a uživatelé netrpí namáháním a únavou očí.
- * Počítačový systém, který podporuje funkci DPBS, je platforma Dell OptiPlex 7090/3090 Ultra.

⚠ VAROVÁNÍ: Mezi možné dlouhodobé efekty emisí modrého světla monitoru může patřit poškození zraku, včetně únavy očí digitální oční stres.



Popis částí a ovládacích prvků

Pohled zepředu

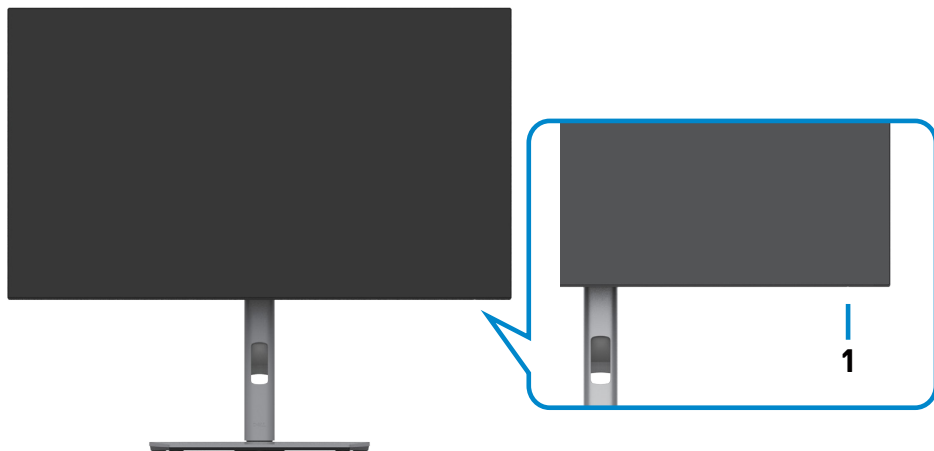

Popisek	Popis	Použití
1	Indikátor LED napájení	Když indikátor svítí bíle, monitor je zapnutý a normálně funguje. Když bílý indikátor pulzuje, monitor se nachází v pohotovostním režimu.



Pohled zezadu









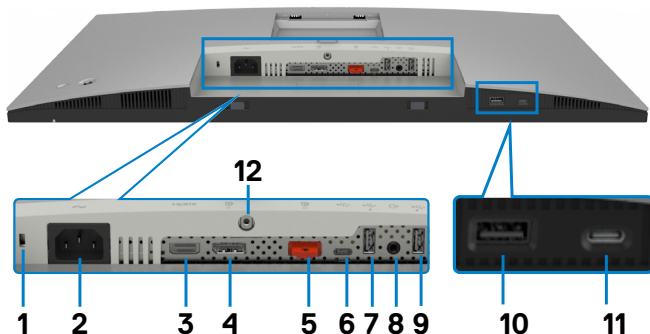

Popisek	Popis	Použití
1	Montážní otvory VESA (100 mm x 100 mm – za připojeným krytem VESA)	Přípevněte monitor na stěnu pomocí sady držáku na stěnu standardu VESA (100 mm x 100 mm).
2	Štítek s informacemi o předpisech	Uvádí splněné předpisy.
3	Tlačítko pro uvolnění stojanu	Slouží k uvolnění stojánu z monitoru.
4	Vypínač	Slouží k zapnutí nebo vypnutí monitoru.
5	Joystick	Slouží k ovládání nabídky OSD. Další informace viz část Používání monitoru .
6	Štítek s adresou MAC, čárovým kódem, sériovým číslem a servisní značkou	Tyto informace budete potřebovat, pokud se obrátíte na technickou podporu společnosti Dell. Výrobní číslo je unikátní alfanumerický identifikátor, který umožňuje servisním technikům společnosti Dell identifikovat hardwarové součásti v počítači a přistupovat k informacím o záruce.
7	Otvor pro správu kabelů	Protažením kabelů přes otvor je lze lépe uspořádat.





Pohled zespodu

U2722D/U2722DX







Popisek	Popis	Použití
1	Otvor pro bezpečnostní zámek	Zajištění monitoru bezpečnostním kabelem se zámkem (prodává se samostatně).
2	 Konektor napájení	Připojte napájecí kabel.
3	HDMI Port HDMI	Slouží k připojení vašeho počítače kabelem HDMI.
4	 Konektor DP (vstup)	Připojte DP kabel počítače.
5	 Konektor DP (výstup) 	Výstup DP pro monitor podporující technologii MST (Multi-Stream Transport). Chcete-li aktivovat MST, postupujte podle pokynů v odstavci „ Připojení monitoru pro funkci DP MST “. POZNÁMKA: Před použitím konektoru výstupu DP sejměte gumovou krytku.
6	 Výstup USB-C	Slouží k připojení k vašemu počítači pomocí kabelu USB (A na C nebo C na C). Pokud připojíte tento kabel, můžete využít vstupní konektory USB na monitoru.
7,9,10	 Super speed USB 10 Gb/s (USB 3.2 Gen2) (3)	Připojte zařízení USB. Tyto porty lze použít pouze po připojení kabelu USB (A na C nebo C na C) od počítače k monitoru. Port s ikonou baterie  podporuje Battery Charging rev. 1.2.



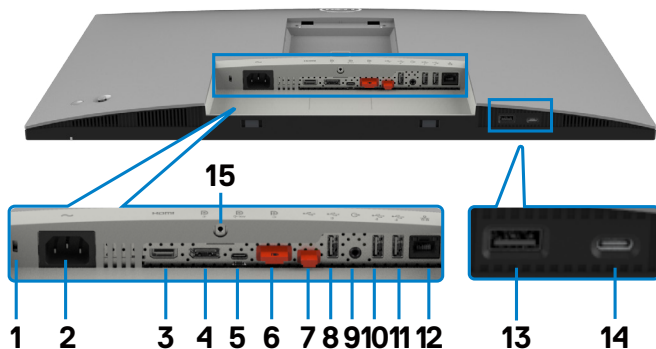









8	 Port zvukového linkového výstupu	Slouží k připojení reproduktorů pro přehrávání zvuku ze zvukových kanálů HDMI nebo DisplayPort. Je podporován pouze dvoukanálový zvuk. POZNÁMKA: Zvukový linkový výstup nepodporuje sluchátka.
11	 Vstupní porty USB-C	Port s ikonou  podporuje 5 V / 3 A. Připojte zařízení USB. Tyto porty lze použít pouze po připojení kabelu USB (A na C nebo C na C) od počítače k monitoru.
12	Zámek stojanu	Upevnění stojanu k monitoru pomocí šroubu M3 x 8 mm (šroub není součástí balení).

U2722DE



Popisek	Popis	Použití
1	Otvor pro bezpečnostní zámek	Zajištění monitoru bezpečnostním kabelem se zámkem (prodává se samostatně).
2	 Konektor napájení	Připojte napájecí kabel.
3	 Port HDMI	Slouží k připojení vašeho počítače kabelem HDMI.
4	 Konektor DP (vstup)	Připojte DP kabel počítače.



5	 <p>Konektor USB-C (Video + data)</p>	<p>Slouží k připojení k vašemu počítači pomocí kabelu USB-C.</p> <p>USB port typu C nabízí nejrychlejší přenosovou rychlost a alternativní způsob s podporou DP 1.4 maximálního rozlišení 2560 x 1440 při 60Hz PD 20 V/4,5 A, 15 V/3 A, 9 V/3 A, 5 V/3 A.</p> <p>POZNÁMKA: Rozhraní USB typ C není podporováno verzemi operačního systému Windows před Windows 10.</p>
6	 <p>Konektor DP (výstup)</p> 	<p>Výstup DP pro monitor podporující technologii MST (Multi-Stream Transport). Chcete-li aktivovat MST, postupujte podle pokynů v odstavci „Připojení monitoru pro funkci DP MST“.</p> <p>POZNÁMKA: Před použitím konektoru DP sejměte gumovou krytku.</p>
7	 <p>Výstup USB-C</p> 	<p>Slouží k připojení k vašemu počítači pomocí kabelu USB (A na C nebo C na C). Pokud připojíte tento kabel, můžete využít vstupní konektory USB na monitoru.</p> <p>POZNÁMKA: Před použitím konektoru výstupu USB-C sejměte gumovou krytku.</p>
8,10 11,13	 <p>Super speed USB 10 Gb/s (USB 3.2 Gen2) (4)</p>	<p>Připojte zařízení USB. Tyto porty lze použít pouze po připojení kabelu USB (A na C nebo C na C) od počítače k monitoru. Port s ikonou baterie  podporuje Battery Charging rev. 1.2.</p>
9	 <p>Port zvukového linkového výstupu</p>	<p>Slouží k připojení reproduktorů pro přehrávání zvuku ze zvukových kanálů HDMI nebo DisplayPort. Je podporován pouze dvoukanálový zvuk.</p> <p>POZNÁMKA: Zvukový linkový výstup nepodporuje sluchátka.</p>
12	 <p>Konektor RJ-45</p>	<p>Připojte se k internetu. Připojit k internetu přes konektor RJ45 se můžete až po připojení počítače k monitoru kabelem USB (A na C nebo C na C).</p>
14	 <p>Vstupní porty USB-C</p>	<p>Port s ikonou  podporuje 5 V / 3 A.</p> <p>Připojte zařízení USB. Tyto porty lze použít pouze po připojení kabelu USB (A na C nebo C na C) od počítače k monitoru.</p>
15	<p>Zámek stojanu</p>	<p>Upevnění stojanu k monitoru pomocí šroubu M3 x 8 mm (šroub není součástí balení).</p>



Technické údaje monitoru

Model	U2722D/U2722DX	U2722DE
Typ obrazovky	Aktivní matice – TFT LCD	
Typ panelu	Technologie IPS (In-plane switching)	
Poměr stran	16:9	
Rozměry viditelné plochy		
Úhlopříčka	68,47 cm (27 palců)	
Aktivní plocha		
Horizontálně	596,74 mm (23,49 palců)	
Vertikálně	335,66 mm (13,22 palců)	
Plocha	200301,74 mm ² (310,47 palců ²)	
Rozteč pixelů	0,2331 mm x 0,2331 mm	
Pixely na palec (PPI)	108,78	
Pozorovací úhel		
Horizontálně	178° (typický)	
Vertikálně	178° (typický)	
Jas	350 cd/m ² (typický)	
Kontrastní poměr	1000 na 1 (typický)	
Povrchová vrstva displeje	Pevná povrchová vrstva s antireflexní úpravou předního polarizátoru (3H)	
Podsvícení	LED	
Odezva (šedá–šedá)	5 ms (v rychlém režimu) 8 ms ((Režim NORMÁLNÍ))	
Barevná hloubka	1,07 miliardy barev	
Barevný gamut*	100% sRGB 100% Rec. 709 95% DCI-P3	
Přesnost kalibrace	Delta E < 2 (průměr) (sRGB, Rec. 709)	



Možnosti připojení	<ul style="list-style-type: none"> · 1 x DP 1.4 (HDCP1.4) · 1 x HDMI1.4 · 1 x USB-C výstupní port (USB 3.2 Gen2, 10 Gb/s) (Pouze data) · 1 x DP (výstup) · 1 x analogový 2,0 zvukový linkový výstup (konektor 3,5 mm) · 2 x Vstupní USB-A (USB 3.2 Gen2, 10 Gb/s) <p>Rychlý přístup:</p> <ul style="list-style-type: none"> · 1 x Vstupní USB-A (USB 3.2 Gen2, 10 Gb/s) s BC1.2 · 1 x Vstupní USB-C (USB 3.2 Gen2, 10 Gb/s, 15 W) 	<ul style="list-style-type: none"> · 1 x DP 1.4 (HDCP1.4) · 1 x HDMI1.4 · 1 x USB-C výstupní port (DP 1.4, PD: 90 W, 2/4 přepínané dráhy USB 3.2 Gen2, 10 Gb/s) · 1 x USB-C výstupní port (USB 3.2 Gen2, 10 Gb/s) · 1 x DP (výstup) · 1 x analogový 2,0 zvukový linkový výstup (konektor 3,5mm) · 3 x Vstupní USB-A (USB 3.2 Gen2, 10 Gb/s) · 1 x RJ45 <p>Rychlý přístup:</p> <ul style="list-style-type: none"> · 1 x Vstupní USB-A (USB 3.2 Gen2, 10 Gb/s) s BC 1.2 · 1 x Vstupní USB-C (USB 3.2 Gen2, 10 Gb/s, 15 W)
Šířka rámečku (od hrany monitoru k aktivní ploše)		
Nahoře	7,30 mm	
Vlevo/vpravo	7,30 mm	
Dole	9,05 mm	
Možnosti nastavení		
Výškově nastavitelný stojan	150 mm	
Naklonění	-5° až 21°	
Otočení	-45° až 45°	
Natočení	-90° až 90°	
Uspořádání kabelů	Ano	
Kompatibilita s nástrojem Dell Display Manager (DDM)	Easy Arrange a další důležité funkce	
Zabezpečení	Otvor pro bezpečnostní zámek (kabelový zámek se prodává samostatně)	

* Pouze při nativním rozlišení panelu, pod předvolbou Vlastní režim.



Specifikace rozlišení

Rozsah horizontální frekvence	30 kHz až 90 kHz
Rozsah vertikální frekvence	49 Hz až 76 Hz
Maximální rozlišení	2560 x 1440 při 60 Hz
Možnosti zobrazení videa (HDMI)	480i, 480p, 576i, 560p, 720p, 1080i, 1080p
Možnosti zobrazení videa (režim alternace DP a USB-C)	480p, 560p, 720p, 1080p

Předvolené režimy zobrazení

Režim zobrazení	Vodorovná frekvence (kHz)	Vertikální frekvence (Hz)	Frekvence pixelů (MHz)	Polarita synch. (Horizontální/Vertikální)
IBM, 720 x 400	31,47	70,08	28,32	-/+
VESA, 640 x 480	31,47	59,94	25,18	-/-
VESA, 640 x 480	37,50	75,00	31,50	-/-
VESA, 800 x 600	37,88	60,32	40,00	+/+
VESA, 800 x 600	46,88	75,00	49,50	+/+
VESA, 1024 x 768	48,36	60,00	65,00	-/-
VESA, 1024 x 768	60,02	75,03	78,75	+/+
VESA, 1152 x 864	67,50	75,00	108,00	+/+
VESA, 1280 x 1024	63,98	60,02	108,00	+/+
VESA, 1280 x 1024	79,98	75,02	135,00	+/+
VESA, 1600 x 1200	75,00	60,00	162,00	+/+
CTA, 1920 x 1080	67,50	60,00	148,50	+/+
VESA, 1920 x 1200	74,04	59,95	154,00	+/-
VESA, 2048 x 1080	66,66	59,98	147,18	+/-
VESA, 2048 x 1080	26,37	24,00	58,23	+/-
CVR, 2560 x 1440	88,79	59,95	241,50	+/-



Režimy DP MST (Multi-Stream Transport, víceprúdový přenos)

Zdrojový monitor MST	Maximální počet podporovaných externích monitorů
	2560 x 1440 při 60 Hz
2560 x 1440 při 60 Hz	2

 **POZNÁMKA:** Maximální podporované rozlišení externího monitoru je pouze 2560 x 1440 při 60 Hz.

Režimy USB-C MST (Multi-Stream Transport, víceprúdový přenos) (Pouze modely U2722DE)

Informace o displeji:	Maximální počet podporovaných externích monitorů
Rychlost spojení (aktuální)	2560 x 1440 při 60 Hz
HBR3	2
HBR2	1

Technické údaje napájení

Model	U2722D	U2722DX	U2722DE
Vstupní signály obrazu	<ul style="list-style-type: none"> Digitální video signál pro každý rozdílový řádek Na rozdílový řádek při impedanci 100 ohmů Podpora vstupního signálu DP/HDMI/USB-C (Pouze modely U2722DE) 		
Vstupní napětí/frekvence/proud	100–240 V AC / 50 nebo 60 Hz ± 3 Hz / 1,6 A (max.)		100–240 V AC / 50 nebo 60 Hz ± 3 Hz / 2,4 A (max.)
Náběhový proud	120 V: 30 A (max.) 240 V: 60 A (max.) Náběhový proud se měří při okolní teplotě 0 °C.		120 V: 42 A (max.) 240 V: 80 A (max.) Náběhový proud se měří při okolní teplotě 0 °C.
Příkon	0,3 W (Režim vypnutí) ¹ 0,3 W (Pohotovostní režim) ¹ 20 W (Režim zapnutí) ¹ 74 W (Max.) ² 16,11 W (P _{on}) ³ 51,39 W (TEC) ³	74 W (Max.) ² 16,11 W (P _{on}) ³ 51,39 W (TEC) ³	0,3 W (Režim vypnutí) ¹ 0,3 W (Pohotovostní režim) ¹ 20,4 W (Režim zapnutí) ¹ 197 W (Max.) ² 20,32 W (P _{on}) ³ 66,74 W (TEC) ³



¹ Dle definice v EU 2019/2021 a EU 2019/2013 (Pouze modely U2722D/U2722DE).

² Nastavení maximálního jasu a kontrastu s maximálním zatížením všech portů USB.

³ P_{on}: Příkon v zapnutém režimu dle definice Energy Star verze 8.0.

TEC: Celková spotřeba energie v kWh dle definice Energy Star verze 8.0.

Tento dokument je pouze informační a odráží laboratorní výkon. Konkrétní produkt může dosahovat odlišných výsledků v závislosti na objednaném softwaru, součástech a perifériích a nejsme povinni takové informace aktualizovat. Vzhledem k tomu by zákazník neměl spoléhat na tyto informace při rozhodování o elektrických tolerancích ani jinak. Neposkytujeme žádnou výslovnou ani předpokládanou záruku přesnosti ani úplnosti.



 **POZNÁMKA: Tento monitor je certifikován podle normy**

ENERGY STAR.



Tento produkt splňuje podmínky pro ENERGY STAR v továrním výchozím nastavení, která lze obnovit pomocí funkce „Tovární nastavení“ v nabídce OSD. Změnou továrního nastavení nebo povolením dalších funkcí se může zvýšit spotřeba energie, která by mohla překročit určený limit ENERGY STAR.

Fyzické vlastnosti

Model	U2722D/U2722DX	U2722DE
Typ konektoru	<ul style="list-style-type: none">• Konektor DP (DP vstup a DP výstup)• HDMI konektor• Linkový výstup zvuku• Výstupní konektor USB-C (USB 3.2 Gen2, 10 Gb/s)• Konektor vstupního portu USB-A (USB 3.2 Gen2, 10Gb/s) x 3 (Port s ikonou baterie  podporuje BC 1.2.)• Konektor vstupního portu USB-C (USB 3.2 Gen2, 10Gb/s, 15 W)	<ul style="list-style-type: none">• Konektor DP (DP vstup a DP výstup)• HDMI konektor• USB-C konektor• Linkový výstup zvuku• Výstupní konektor USB-C (USB 3.2 Gen2, 10 Gb/s)• Konektor vstupního portu USB-A (USB 3.2 Gen2, 10Gb/s) x 4 (Port s ikonou baterie  podporuje BC 1.2.)• RJ45 konektor• Konektor vstupního portu USB-C (USB 3.2 Gen2, 10Gb/s, 15 W)



Typ signálového kabelu	Kabel DP na DP, 1,8 m (Pouze modely U2722D/U2722DE) Kabel HDMI, 1,8 m (Pouze modely U2722DX) Kabel USB 3.2 Gen2 C na C 1,0 m (Pouze modely U2722DE) Kabel USB 3.2 Gen2 A na C 1,0 m	
Rozměry (se stojanem)		
Výška (nejvyšší poloha)	535,13 mm (21,07 palců)	
Výška (nejnižší poloha)	385,13 mm (15,16 palců)	
Šířka	611,34 mm (24,07 palců)	
Hloubka	185,00 mm (7,28 palců)	
Rozměry (bez stojanu)		
Výška	352,01 mm (13,86 palců)	
Šířka	611,34 mm (24,07 palců)	
Hloubka	49,50 mm (1,95 palců)	
Rozměry stojanu		
Výška (nejvyšší poloha)	428,30 mm (16,86 palců)	
Výška (nejnižší poloha)	381,50 mm (15,02 palců)	
Šířka	268,00 mm (10,55 palců)	
Hloubka	185,00 mm (7,28 palců)	
Hmotnost		
Hmotnost s obalem	9,62 kg (21,21 lb)	10,01 kg (22,06 lb)
Hmotnost se stojanem a kabely	6,61kg (14,57lb)	7,02 kg (15,47 lb)
Hmotnost bez stojanu (pro upevnění na zeď nebo na držák VESA – bez kabelů)	4,38 kg (9,66 lb)	4,78 kg (10,54 lb)
Hmotnost stojanu	1,81 kg (3,99 lb)	



Prostorové vlastnosti

Splnění norem	
<ul style="list-style-type: none">• Monitor s certifikací ENERGY STAR• Získána registrace EPEAT v platném rozsahu. Registrace EPEAT se liší podle země. Stav registrace pro jednotlivé země viz https://www.epeat.net.• Displeje s certifikací TCO a TCO Edge.• Kompatibilita se standardem RoHS• Monitor bez obsahu BFR/PVC (s výjimkou externích kabelů)• Splňuje požadavky na proudový únik NFPA 99• Sklo bez arzenu a pouze panel bez rtuti	
Teplota	
Provozní	0°C až 40°C (32°F až 104°F)
Mimo provoz	-20°C až 60°C (-4°F až 140°F)
Vlhkost	
Provozní	10% až 80% (nekondenzující)
Mimo provoz	5% až 90% (nekondenzující)
Nadmořská výška	
Provozní	5 000 m (16 404 stop) (max.)
Mimo provoz	12 192 m (40 000 stop) (max.)
Disipace tepla	
U2722D/U2722DX	252,50 BTU/hod (max.) 68,24 BTU/hod (Režim zapnutí)
U2722DE	672,19 BTU/hod (max.) 68,24 BTU/hod (Režim zapnutí)



spořádání konektorů

Konektor DP (vstup)

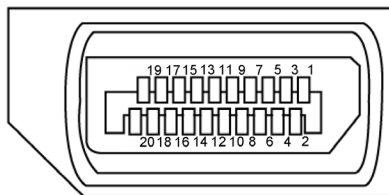

Číslo kolíku	20 kolíková strana připojeného signálního kabelu
1	ML3(n)
2	GND
3	ML3(p)
4	ML2(n)
5	GND
6	ML2(p)
7	ML1(n)
8	GND
9	ML1(p)
10	ML0(n)
11	GND
12	ML0(p)
13	CONFIG1
14	CONFIG2
15	AUX CH(p)
16	GND
17	AUX CH(n)
18	Detekce rychlého připojení
19	Zpět
20	DP_PWR



Konektor DP (výstup)

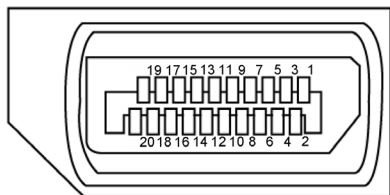

Číslo kolíku	20 kolíková strana připojeného signálního kabelu
1	ML0(p)
2	GND
3	ML0(n)
4	ML1 (p)
5	GND
6	ML1 (n)
7	ML2 (p)
8	GND
9	ML2(n)
10	ML3(p)
11	GND
12	ML3(n)
13	CONFIG1
14	CONFIG2
15	AUX CH(p)
16	GND
17	AUX CH(n)
18	Detekce rychlého připojení
19	Zpět
20	DP_PWR



Konektor HDMI

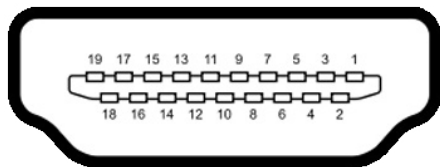

Číslo kolíku	19 kolíková strana připojeného signálního kabelu
1	TMDS DATA 2+
2	TMDS DATA 2 STÍNĚNÍ
3	TMDS DATA 2-
4	TMDS DATA 1+
5	TMDS DATA 1 STÍNĚNÍ
6	TMDS DATA 1-
7	TMDS DATA 0+
8	TMDS DATA 0 STÍNĚNÍ
9	TMDS DATA 0-
10	TMDS TAKT+
11	TMDS TAKT STÍNĚNÍ
12	TMDS TAKT-
13	CEC
14	Vyhrazeno (N.C. v zařízení)
15	DDC TAKT (SCL)
16	DDC DATA (SDA)
17	DDC/CEC UZEMNĚNÍ
18	NAPÁJENÍ +5 V
19	DETEKCE PŘIPOJENÍ ZA CHODU



Konektor USB typu C

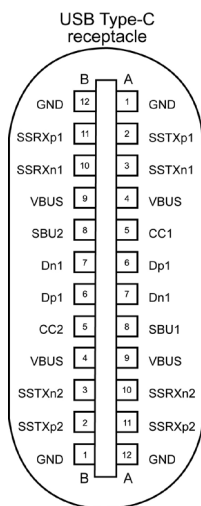



typically connected to a charger through a Type-C cable

Číslo kolíku	signálu	Číslo kolíku	signálu
A1	GND	B12	GND
A2	SSTXp1	B11	SSRXp1
A3	SSTXn1	B10	SSRXn1
A4	VBUS	B9	VBUS
A5	CC1	B8	SBU2
A6	Dp1	B7	Dn1
A7	Dn1	B6	Dp1
A8	SBU1	B5	CC2
A9	VBUS	B4	VBUS
A10	SSRXn2	B3	SSTXn2
A11	SSRXp2	B2	SSTXp2
A12	GND	B1	GND



Rozhraní Universal Serial Bus (USB) (U2722D/U2722DX)

Tato část obsahuje informace o portech USB monitoru.

 **POZNÁMKA:** Až 2 A na vstupním portu USB (port s ikonou baterie ) se zařízeními kompatibilními s BC rev. 1.2; až 0,9 A na ostatních vstupních portech USB. Až 3 A na výstupním portu USB-C (port s ikonou ) se zařízeními podporujícími 5 V / 3 A.

Váš počítač je vybaven následujícími porty USB:

- 1 výstupní - vzadu.
- 4 vstupní - 2 dole, 2 vzadu.

Nabíjecí port – port s ikonou baterie  podporuje rychlé nabíjení, pokud je zařízení kompatibilní se standardem BC 1.2. Výstupní port USB-C s ikonou  podporuje rychlé nabíjení, pokud je zařízení kompatibilní s 5 V / 3 A.

 **POZNÁMKA:** Porty USB monitoru fungují pouze tehdy, když je monitor zapnutý nebo když je v pohotovostním režimu. Pokud je v pohotovostním režimu zapojen kabel USB (A na C nebo C na C), porty USB fungují normálně. Jinak záleží na nastavení USB napájení v nabídce OSD. Pokud je zvoleno nastavení „On in Standby Mode“ (Zapnuto v pohotovostním režimu), rozhraní USB funguje normálně. Jinak je rozhraní USB vypnuto. Pokud monitor vypnete a poté zapnete, zprovoznění připojených periferních zařízení může chvíli trvat.

Super speed USB 10 Gb/s (USB 3.2 Gen2) Zařízení

Rychlost přenosu	Rychlost přenosu dat	Maximální spotřeba energie (každý port)
Super speed+	10 Gbps	4,5 W
Super speed	5 Gbps	4,5 W



USB 2.0 Zařízení

Rychlost přenosu	Rychlost přenosu dat	Maximální spotřeba energie (každý port)
Hi-Speed	480 Mbps	2,5 W
Plná rychlost	12 Mbps	2,5 W
Nízká rychlost	1,5 Mbps	2,5 W



Rozhraní Universal Serial Bus (USB) (U2722DE)

Tato část obsahuje informace o portech USB monitoru.

 **POZNÁMKA:** Až 2 A na vstupním portu USB (port s ikonou baterie ) se zařízeními kompatibilními s BC rev. 1.2; až 0,9 A na ostatních vstupních portech USB. Až 3 A na výstupním portu USB-C (port s ikonou ) se zařízeními podporujícími 5 V / 3 A.

Váš počítač je vybaven následujícími porty USB:

- 2 výstupní - vzadu.
- 5 vstupní - 2 dole, 3 vzadu.

Nabíjecí port – port s ikonou baterie  podporuje rychlé nabíjení, pokud je zařízení kompatibilní se standardem BC 1.2. Výstupní port USB-C s ikonou  podporuje rychlé nabíjení, pokud je zařízení kompatibilní s 5 V / 3 A.

 **POZNÁMKA:** Porty USB monitoru fungují pouze tehdy, když je monitor zapnutý nebo když je v pohotovostním režimu. Pokud je v pohotovostním režimu zapojen kabel USB (A na C nebo C na C), porty USB fungují normálně. Jinak záleží na nastavení dalšího USB napájení v nabídce OSD. Pokud je zvoleno nastavení „On in Standby Mode“ (Zapnuto v pohotovostním režimu), rozhraní USB funguje normálně. Jinak je rozhraní USB vypnuto. Pokud monitor vypnete a poté zapnete, zprovoznění připojených periferních zařízení může chvíli trvat.

Super speed USB 10 Gb/s (USB 3.2 Gen2) Zařízení

Rychlost přenosu	Rychlost přenosu dat	Maximální spotřeba energie (každý port)
Super speed+	10 Gbps	4,5 W
Super speed	5 Gbps	4,5 W
Hi-Speed*	480 Mbps	2,5 W
Plná rychlost*	12 Mbps	2,5 W

 **POZNÁMKA:** Rychlost zařízení při vybraném vysokém rozlišení.

USB 2.0 Zařízení

Rychlost přenosu	Rychlost přenosu dat	Maximální spotřeba energie (každý port)
Hi-Speed	480 Mbps	2,5 W
Plná rychlost	12 Mbps	2,5 W
Nízká rychlost	1,5 Mbps	2,5 W



Vstupní port USB 3.2 Gen2 (10 Gb/s) (dole)

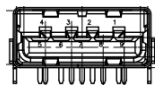

Číslo pinu	Název signálu
1	VBUS
2	D-
3	D+
4	GND
5	StdB_SSTX-
6	StdB_SSTX+
7	GND_DRAIN
8	StdB_SSRX-
9	StdB_SSRX+
Kryt	Stínění

Vstupní port USB 3.2 Gen2 (10 Gb/s) (vzadu)

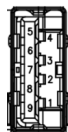

Číslo pinu	Název signálu
1	VBUS
2	D-
3	D+
4	GND
5	StdA_SSRX-
6	StdA_SSRX+
7	GND_DRAIN
8	StdA_SSTX-
9	StdA_SSTX+
Kryt	Stínění

Port RJ45 (strana konektoru) (Pouze modely U2722DE)

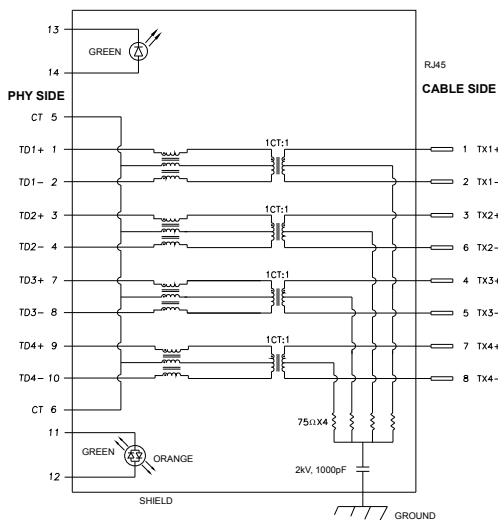

Číslo kolíku	signálu	Číslo kolíku	signálu
1	TD1 +	8	TD3 -
2	TD1 -	9	TD4 +
3	TD2 +	10	TD4 -
4	TD2 -	11	GREEN_ ORANGE
5	CT	12	GREEN_ ORANGE
6	CT	13	GREEN
7	TD3 +	14	GREEN



Instalace ovladače

Nainstalujte ovladač ethernetové řadiče Realtek USB GBE dostupný pro váš systém. Ten lze stáhnout na adrese <https://www.dell.com/support> v části „Ovladače a soubory ke stažení“.

Přenosová rychlost sítě (RJ45) přes USB-C 1000 Mb/s.

POZNÁMKA: Tento port LAN odpovídá specifikaci 1000Base-T IEEE 802.3az, podporuje předávání adresy MAC (vytištěna na výrobním štítku), funkci Wake-on-LAN (WOL) z pohotovostního režimu (pouze S3) a funkci PXE Boot. Tyto 3 funkce závisí na nastavení systému BIOS a verzi operačního systému.

Stav kontrolky konektoru RJ45 (Pouze modely U2722DE):



Kontrolka	Barva	Popis
Pravá kontrolka	Oranžová nebo zelená	"Indikátor rychlosti: <ul style="list-style-type: none">• Svítí oranžově - 1000 Mb/s• Svítí zeleně - 100 Mb/s• Nesvítí - 10 Mb/s"
Levá kontrolka	Zelená	Indikátor spojení/aktivity: <ul style="list-style-type: none">• Bliká - Aktivita na portu.• Svítí zeleně - Navazuje se spojení.• Nesvítí - Spojení není navázáno.

POZNÁMKA: Kabel RJ45 není dodáván jako standardní příslušenství.





Plug-and-Play

Monitor můžete nainstalovat v jakémkoli systému kompatibilním s technologií Plug-and-Play. Monitor počítačovému systému automaticky poskytuje pomocí protokolů DDC data EDID, aby se počítač mohl nakonfigurovat a optimalizovat nastavení monitoru. Instalace monitoru je většinou automatická. V případě potřeby můžete vybrat jiná nastavení. Další informace o změně nastavení monitoru naleznete v části **Používání monitoru**.

Zásady kvality a obrazových bodů LCD monitoru

Během výroby LCD monitoru není neobvyklé, že jeden nebo více pixelů zůstane v neměnném stavu. Tento jev je obtížně pozorovatelný a nemá vliv na kvalitu displeje ani jeho využití. Další informace o zásadách souvisejících s vadnými pixely naleznete na stránkách podpory společnosti Dell: <https://www.dell.com/pixelguidelines>.

Ergonomie

-  **POZOR: Nevhodné nebo nadměrně dlouhé používání klávesnice může způsobit zranění.**
-  **POZOR: Dlouhodobé sledování obrazovky monitoru může vést k namáhání očí.**

Při instalování a používání počítače dodržujte následující pokyny:

- Při práci umístěte počítač tak, aby byl monitor a klávesnice přímo před vámi. Lze dokoupit speciální police, které vám pomohou správně umístit klávesnici.
- Pro snížení rizika únavy očí a bolesti krku, paží, zad a ramen při dlouhodobém používání monitoru doporučujeme:
 1. Umístěte obrazovku přibližně 50 až 70 cm (20 až 28 palců) od očí.
 2. Při práci s monitorem pravidelně mrkejte nebo si po delším používání monitoru opláchněte oči vodou.
 3. Každé dvě hodiny si pravidelně udělat 20 minutovou přestávku.
 4. Během přestávek odhlédnout od monitoru a 20 sekund se dívat na předmět, který je ve vzdálenosti 6 metrů (20 stop).
 5. Během přestávek se protahujte, aby došlo k uvolnění krku, paží, zad a ramen.
- Když sedíte před monitorem, ujistěte se, že je obrazovka monitoru na úrovni očí nebo mírně níže.
- Upravte nastavení sklonu monitoru, jeho kontrast a jas.



- Upravte okolní osvětlení (například stropní světla, stolní lampy a závěsy nebo žaluzie na okolních oknech), aby se minimalizovaly odrazy a oslnění na obrazovce monitoru.
- Používejte židli s dobrou podporou zad.
- Při používání klávesnice nebo myši udržujte předloktí vodorovně se zápěstím v neutrální a pohodlné poloze.
- Při používání klávesnice nebo myši vždy ponechte prostor pro opření rukou.
- Nechte své paže přirozeně spočívat na obou stranách.
- Mějte chodidla položená rovně na podlaze.
- Při sezení se ujistěte, že váha nohou spočívá na chodidlech, nikoli na přední části sedáku. Podle potřeby upravte výšku židle nebo použijte opěrku nohou pro zajištění správného držení těla.
- Střídejte pracovní aktivity. Zkuste zorganizovat práci tak, abyste nemuseli delší dobu sedět a pracovat. V pravidelných intervalech se zvedněte a projděte se.
- Udržujte prostor pod stolem bez překážek a kabelů nebo napájecích kabelů, které mohou narušovat pohodlné sezení nebo představovat potenciální nebezpečí zakopnutí.

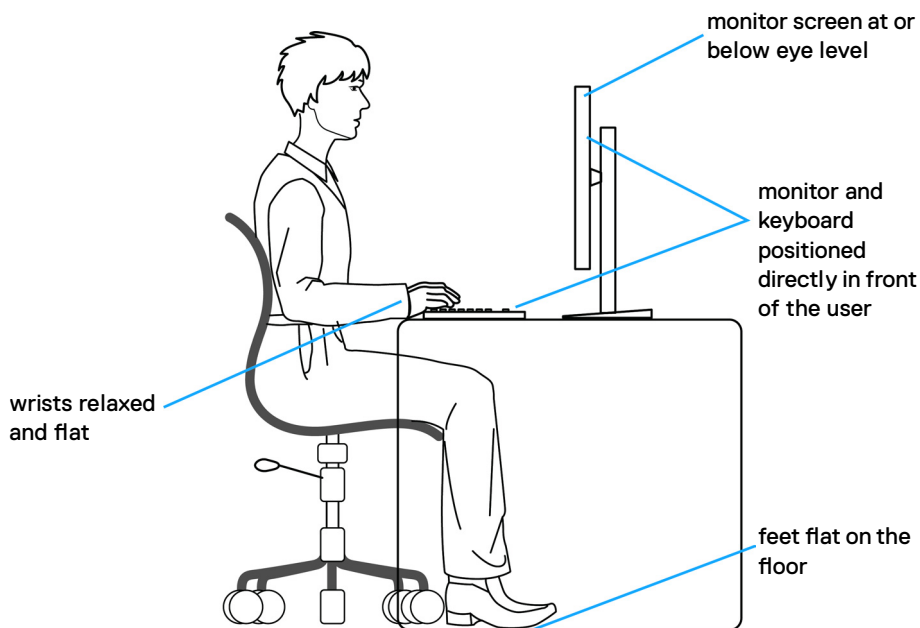

Manipulace a přemísťování monitoru

Abyste zajistili bezpečné zacházení s monitorem při zvedání nebo přemísťování, postupujte podle níže uvedených pokynů:

- Před přemísťením nebo zvednutím monitoru vypněte počítač a monitor.
- Odpojte všechny kabely od monitoru.
- Vložte monitor do původní krabice s původním obalovým materiálem.
- Při zvedání nebo přemísťování monitoru pevně držte spodní okraj a boční stranu monitoru, aniž byste na ně nadměrně tlačili.

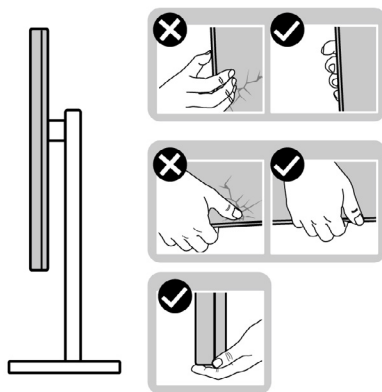

- Při zvedání nebo přemísťování monitoru se ujistěte, že obrazovka směřuje od vás a netlačte na plochu displeje, aby nedošlo k poškrábání nebo poškození.

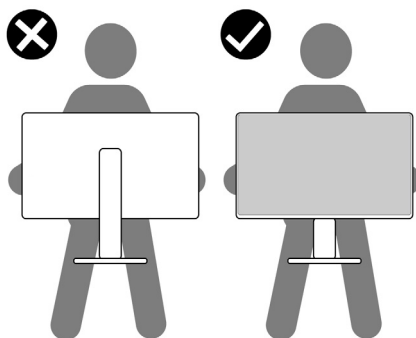

- Při přepravě monitoru se vyhněte náhlým nárazům nebo vibracím.



- Při zvedání nebo přemísťování monitoru neotáčejte monitor vzhůru nohama, když držíte podstavec nebo stojan. Mohlo by dojít k náhodnému poškození monitoru nebo ke zranění osob.

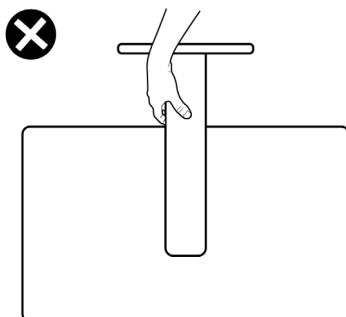

Pokyny pro údržbu

Čištění monitoru

VAROVÁNÍ: Před čištěním monitoru odpojte napájecí kabel monitoru od elektrické zásuvky.

UPOZORNĚNÍ: Před čištěním monitoru si přečtěte **bezpečnostní pokyny** a **dodržujte je**.



Při vybalování, čištění a manipulaci s monitorem dodržujte níže uvedené pokyny:

- Antistatickou obrazovku čistěte měkkým, čistým hadříkem mírně navlhčeným vodou. Pokud je to možné, použijte speciální hadřík pro čištění obrazovek nebo roztok vhodný pro antistatickou povrchovou vrstvu. Nepoužívejte benzen, ředidlo, čpavek, abrazivní čisticí prostředky ani stlačený vzduch.
- Monitor čistěte měkkým hadříkem mírně navlhčeným vodou. Nepoužívejte žádné čisticí prostředky, protože některé prostředky mohou na monitoru zanechat mléčný povlak.
- Pokud si při vybalování monitoru všimnete bílého prášku, setřete jej hadříkem.
- Manipulujte s monitorem opatrně. Když dojde k poškrábání monitoru tmavší barvy, bílé šmouhy na něm jsou vidět více než na světlejších monitorech.
- Kvůli zachování maximální kvality obrazu používejte dynamicky se měnící spořič obrazovky, a když monitor není používán, vypínejte jej.



Instalace monitoru

Připojení ke stojánku

-  **POZNÁMKA:** Stojan a základna stojanu jsou při dodání monitoru z továrny odděleny.
-  **POZNÁMKA:** V následující části jsou uvedeny pokyny pro stojánek, který byl dodán s monitorem. Při připevňování stojánku, který byl zakoupen od jiného zdroje, postupujte podle pokynů pro montáž dodaných se stojánkem.

Připevnění stojanu monitoru:

1. Otevřete přední klapku krabice a vyjměte zvedák a základnu stojánku.

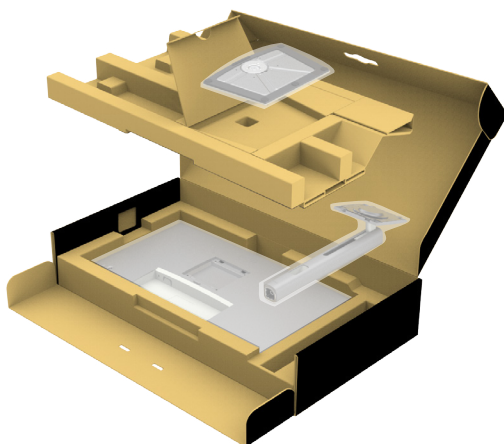

2. Zarovnejte a umístěte zvedák stojánku na podstavec stojánku.
3. Otevřete šroubovou rukojeť ve spodní části podstavce stojánku a otočením ve směru hodinových ručiček zajistěte sestavu stojánku.



4. Zavřete šroubovací držadlo.

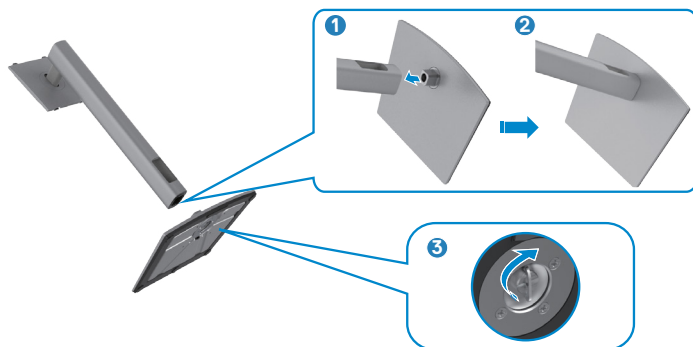

5. Otevřete ochranný kryt na monitoru, abyste získali přístup k otvoru VESA na monitoru.

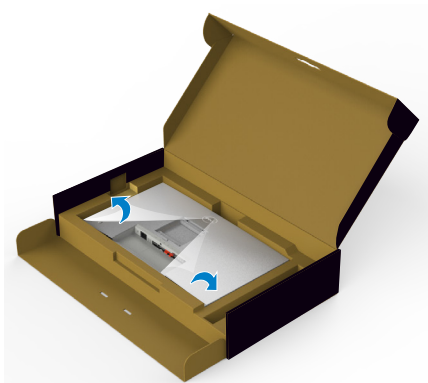

6. Zasuňte výstupky na stojánku do otvorů na zadním krytu displeje a zatlačte sestavu stojánku tak, aby zapadla na místo.

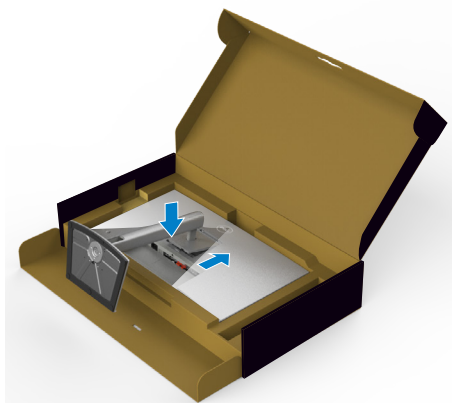

7. Uchopte stojánek, opatrně zvedněte monitor a poté jej položte na rovný povrch.

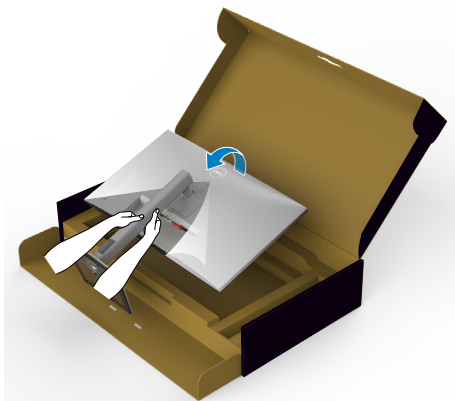

POZNÁMKA: Při zvedání monitoru držte stojánek pevně, abyste předešli náhodnému poškození.

8. Zvedněte ochranný kryt z monitoru.

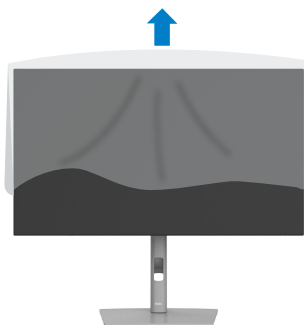

Používání náklonu, otočení a svislého vysunutí

POZNÁMKA: Následující pokyny platí pouze pro stojan, který byl dodán s monitorem. Při připevňování stojánku, který byl zakoupen od jiného zdroje, postupujte podle pokynů pro montáž dodaných se stojánkem.

Naklonění, natočení a výškové nastavení

Když je monitor připevněn na stojanu, můžete monitor naklonit pro dosažení optimálního pozorovacího úhlu.

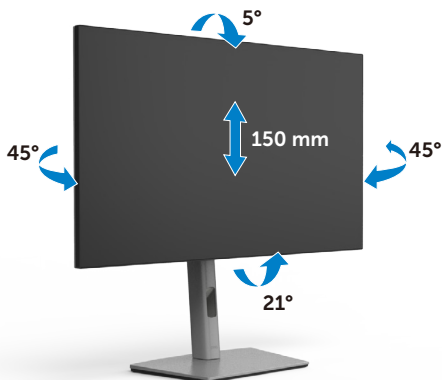



POZNÁMKA: Při dodání monitoru z výroby není stojánek připevněn k monitoru.

Otáčení displeje

Před otočením displeje vysuňte displej až do horní části stojanu a poté jej zcela nakloňte dozadu, abyste zabránili úderu do spodního okraje displeje.



-  **POZNÁMKA:** Chcete-li při otáčení displeje přepínat nastavení zobrazení v počítači Dell mezi zobrazení na šířku a na výšku, stáhněte a nainstalujte nejnovější grafický ovladač. Přejděte na web <https://www.dell.com/support/drivers> a vyhledejte a stáhněte příslušný ovladač.
-  **POZNÁMKA:** Je-li displej v režimu na výšku, může dojít ke snížení výkonu při používání graficky náročných aplikací, jako je 3D hraní.

Konfigurace nastavení zobrazení v počítači po otočení

Po otočení displeje proveďte níže uvedený postup a nakonfigurujte nastavení displeje v počítači.

-  **POZNÁMKA:** Pokud používáte monitor s počítačem jiným než Dell, přejděte na web výrobce grafické karty nebo web výrobce počítače, kde najdete informace o tom, jak otočit obsah displeje.

Pokyny pro konfigurování nastavení zobrazení:

1. Klikněte pravým tlačítkem na **Desktop (Pracovní plocha)** a klikněte na **Properties (Vlastnosti)**.
2. Vyberte kartu **Settings (Nastavení)** a klepněte na **Advanced (Pokročilé)**.
3. Pokud máte grafickou kartu AMD, vyberte kartu **Rotation (Otočení)** a vyberte preferované otočení.
4. Pokud máte grafickou kartu **nVidia**, klepněte na kartu **nVidia**, v levém sloupci vyberte **NVRotate** a poté vyberte preferované otočení.
5. Pokud máte grafickou kartu Intel®, vyberte grafickou kartu Intel, klikněte na **Graphic Properties (Vlastnosti zobrazení)**, vyberte kartu **Rotation (Otočení)** a vyberte preferované otočení.

-  **POZNÁMKA:** Pokud se nezobrazí volba otočení nebo pokud správně nefunguje, přejděte na <https://www.dell.com/support> a stáhněte si nejnovější ovladač své grafické karty.



Uspořádání kabelů



Po připojení všech potřebných kabelů k monitoru a počítači (viz [Připojení monitoru](#)) uspořádejte kabely následujícím způsobem.

Pokud váš kabel nedosáhne k počítači, můžete jej připojit přímo k počítači, aniž by musel procházet otvorem ve stojánku monitoru.



Připojení monitoru

 **VAROVÁNÍ:** Před provedením postupů uvedených v této části si přečtěte **bezpečnostní pokyny**.

Propojení monitoru k počítači:

1. Vypněte počítač.
2. Připojte kabel DisplayPort nebo USB a kabel USB-C od monitoru k počítači.
3. Zapněte monitor.
4. Vyberte správný vstupní zdroj z nabídky OSD v monitoru a zapněte počítač.

 **POZNÁMKA:** Výchozí nastavení U2722D/U2722DX/U2722DE je DisplayPort 1.4. Grafická karta DisplayPort 1.1 se nemusí zobrazit normálně. Chcete-li změnit výchozí nastavení, přečtěte si část „**specifické problémy s produktem – Chybí obraz při připojení k počítači přes rozhraní DP**“.



U2722D/U2722DX

Připojení kabelu HDMI (U2722DX (Obsah krabice) / U2722D(volitelně))



Připojení kabelu DP



Připojení k monitoru pro funkci DP MST (Multi-Stream Transport)

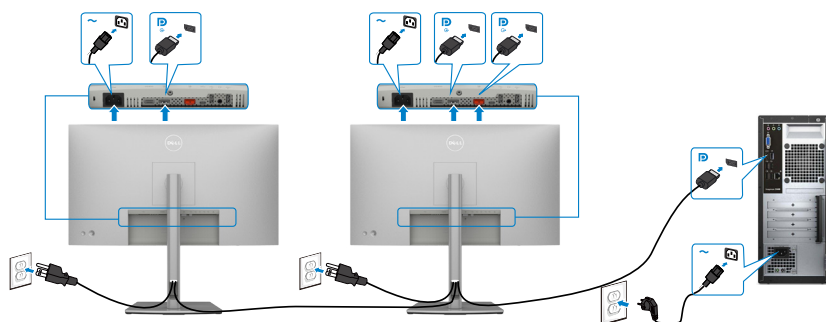

- POZNÁMKA:** podporují funkci DP MST. Aby bylo možné tuto funkci využít, musí být grafická karta v počítači certifikována pro DP1.2 v možnosti MST.
- POZNÁMKA:** Před použitím konektoru výstupu DP sejměte gumovou krytku.

Připojení kabelu USB-C (A na C)

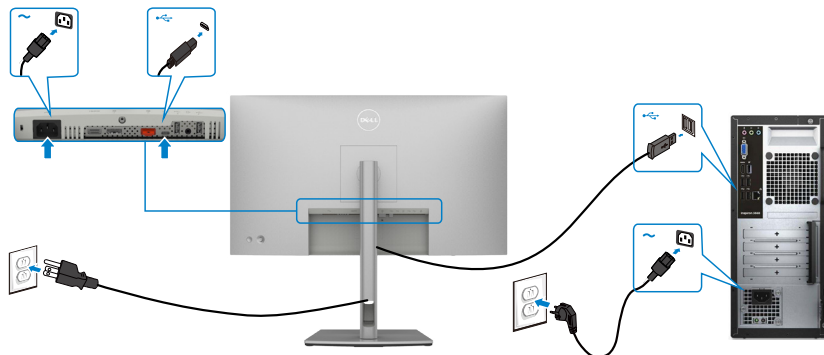

- POZNÁMKA:** Toto připojení poskytuje pouze data, nikoli obraz. Pro obraz je nutné jiné připojení s video signálem.

Připojení kabelu USB-C (C na C) (volitelně)

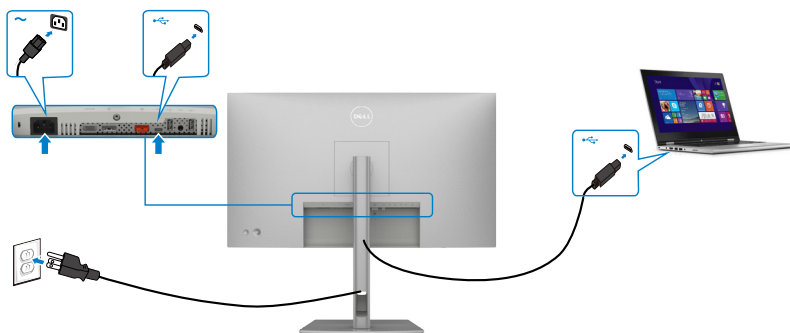

- POZNÁMKA:** Toto připojení je pouze výstup dat, nikoli obraz. Pro obraz je nutné jiné připojení s video signálem.



U2722DE

Připojení kabelu HDMI (volitelně)



Připojení kabelu DP

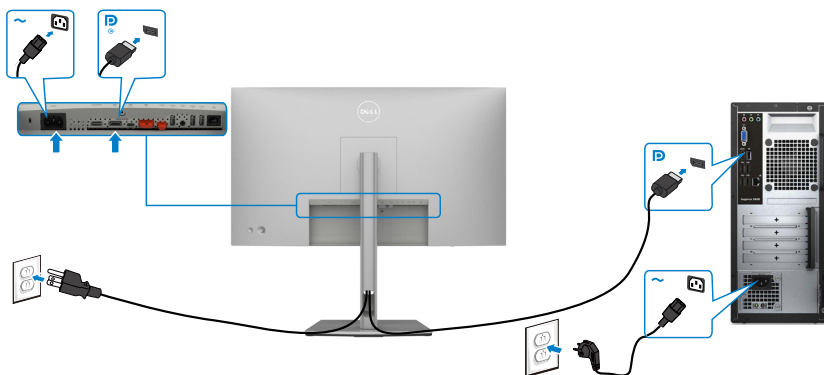

Připojení k monitoru pro funkci DP MST (Multi-Stream Transport)

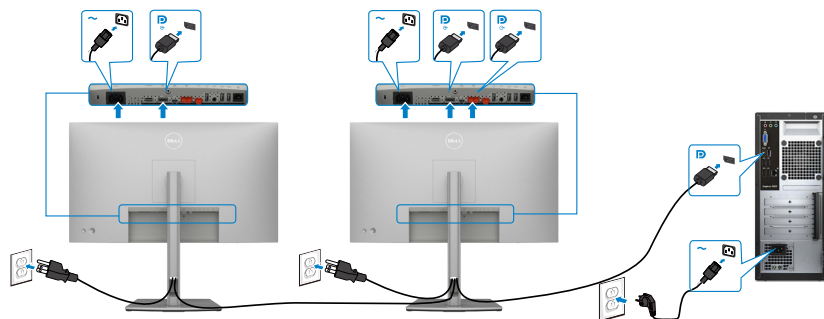

- POZNÁMKA:** podporují funkci DP MST. Aby bylo možné tuto funkci využít, musí být grafická karta v počítači certifikována pro DP1.2 v možnosti MST.
- POZNÁMKA:** Před použitím konektoru výstupu DP sejměte gumovou krytku.

Připojení kabelu USB-C (A na C)

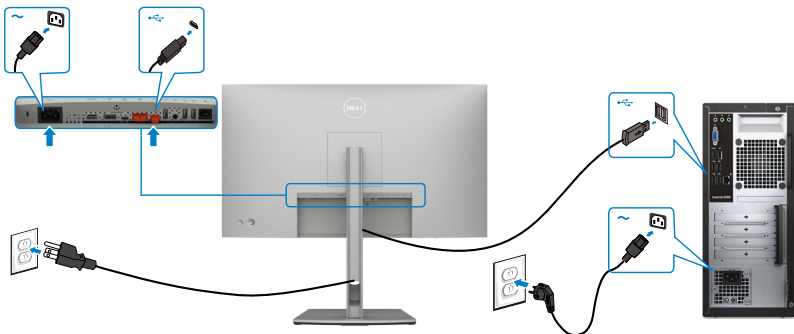

- POZNÁMKA:** Toto připojení poskytuje pouze data, nikoli obraz. Pro obraz je nutné jiné připojení s video signálem.

Připojení kabelu USB-C (C na C)

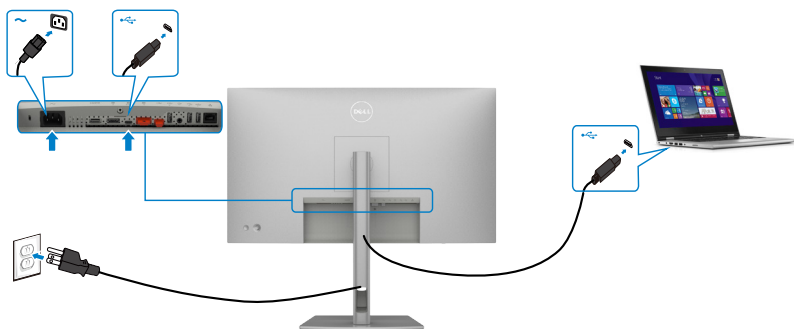

Port USB-C na vašem monitoru:

- Lze používat alternativně jako port USB-C, DisplayPort 1.4.
- Podpora profilů USB Power Delivery (PD) až do 90 W.

- POZNÁMKA:** Bez ohledu na požadavek na odběr energie/aktuální příkon vašeho monitoru nebo zbývající energie baterie je monitor Dell U2722DE navržen tak, aby napájel váš monitor výkonem 90 W.



Jmenovitý výkon (u notebooků, které mají rozhraní USB-C s profilem PowerDelivery)	Maximální napájecí výkon
45 W	45 W
65 W	65 W
90 W	90 W
130 W	Nepodporováno

Připojení k monitoru pro funkci USB-C MST (Multi-Stream Transport)

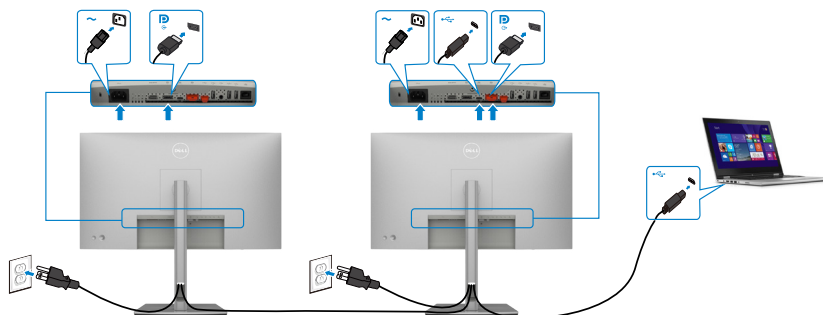

POZNÁMKA: Maximální počet podporovaných U2722DE přes MST podléhá šířce pásma USB-C zdroje. Přečtěte si prosím „**specifické potíže produktu - Žádný obraz při použití USB-C MST**“.

POZNÁMKA: Před použitím konektoru výstupu DP sejměte gumovou krytku.

Připojení monitoru kabelem RJ45 (volitelně)

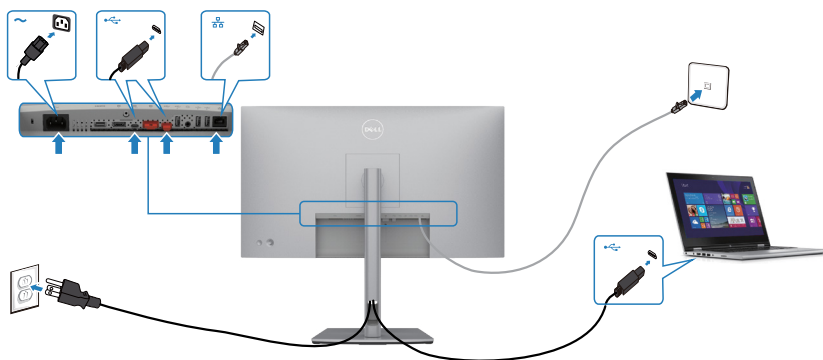

Dell Power Button Sync (DPBS) (Pouze modely U2722DE)

- Monitory U2722DE jsou vybaveny funkcí Dell DPBS (Dell power button sync), která umožňuje ovládat stav napájení počítačového systému vypínačem monitoru. Tato funkce je kompatibilní s platformou Dell OptiPlex 7090/3090 Ultra a je podporována pouze přes rozhraní USB-C.

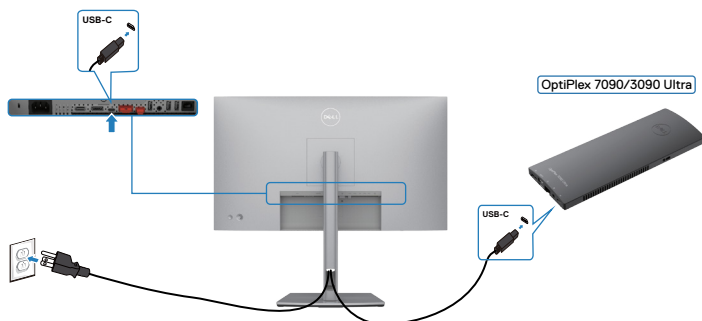

- Chcete-li funkce DPBS používat od začátku, nejdříve proveďte následující kroky pro platformu Dell OptiPlex 7090/3090 Ultra v části **Control Panel (Ovládací panely)**.

POZNÁMKA: DPBS podporuje pouze port s ikonou .

Přejděte na **Control Panel (Ovládací panely)**.

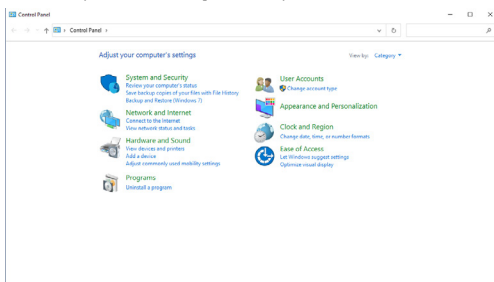

Vyberte možnost **Hardware and Sound (Hardware a zvuk)** a poté **Power Options (Možnosti napájení)**.

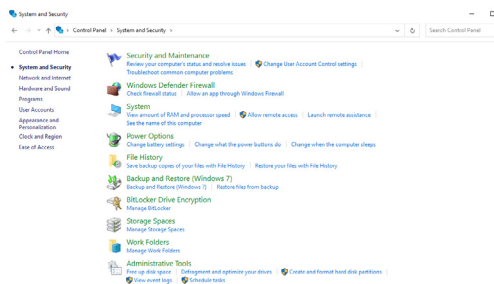

Přejděte na **System Settings (Nastavení systému)**

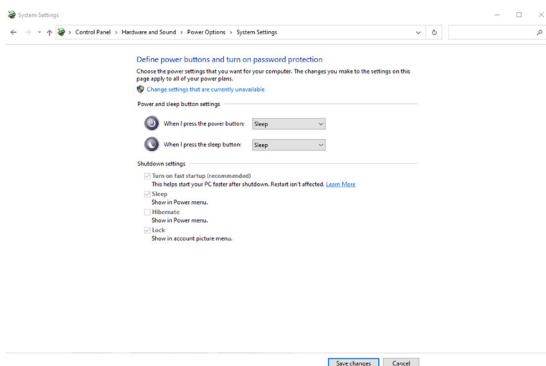

V rozevírací nabídce **When I press the power button (Po stisknutí tlačítka napájení)** existuje několik možností výběru, konkrétně **Do nothing/Sleep/Hibernate/Shut down (Nedělat nic/Spánek/Hibernace/Vypnout)**. Můžete vybrat z možností **Sleep/Hibernate/Shut down (Spánek/Hibernace/Vypnout)**.

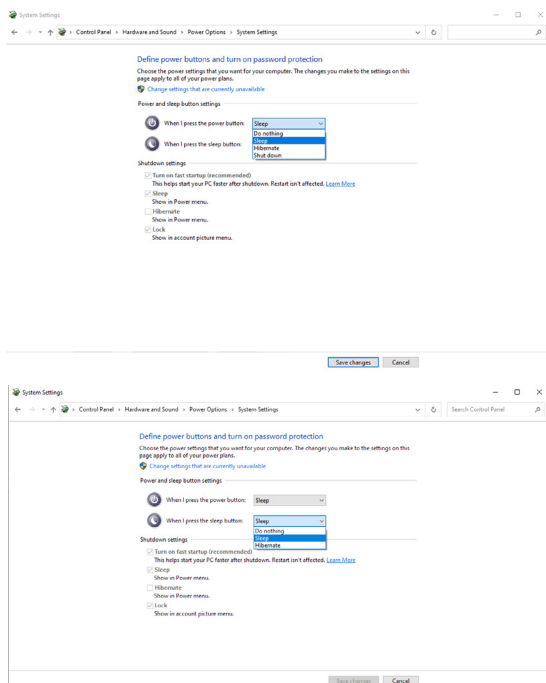

POZNÁMKA: Nevybírejte možnost **Do nothing (Nedělat nic)**, protože v opačném případě se tlačítko napájení monitoru nemůže synchronizovat se stavem napájení systému počítače.



První připojení monitoru pro DPBS

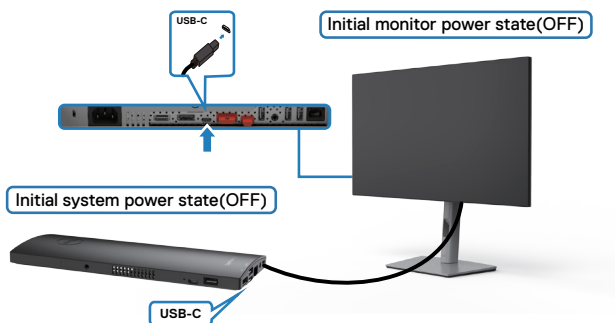

Při prvním nastavení funkce DPBS postupujte podle následujících kroků:

1. Zkontrolujte, zda je VYPNUTÝ počítač a monitor.
2. Připojte kabel USB Type-C od počítače k monitoru.
3. ZAPNĚTE monitor stisknutím tlačítka napájení monitoru.
4. Monitor i počítač se na okamžik ZAPNOU. Po chvilce (přibližně 6 sekund) se počítač i monitor VYPNOU.
5. Stisknutím tlačítka napájení monitoru nebo počítače se ZAPNE počítač i monitor. Stav napájení systému počítače je synchronizován s tlačítkem napájení monitoru.

POZNÁMKA: Když jsou monitor a počítač na začátku ve VYPNUTÉM stavu, doporučujeme nejprve ZAPNOUT monitor a poté připojit kabel USB Type-C od počítače k monitoru.

POZNÁMKA: Platformu OptiPlex 7090/3090 Ultra lze napájet prostřednictvím konektoru adaptéru stejnosměrného napájení. Nebo lze platformu OptiPlex 7090/3090 Ultra napájet pomocí kabelu USB-C monitoru přes Power Delivery (PD); v režimu Vypnuto nastavte nabíjení USB-C na Zapnuto.



Používání funkce DPBS

Když stisknete tlačítko napájení monitoru nebo tlačítko napájení počítače, bude stav monitoru / počítače následující:

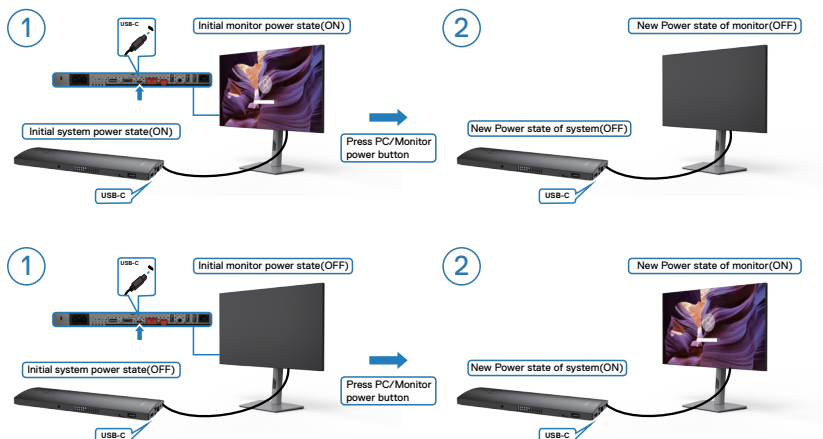

Pokud je ZAPNUTÉ napájení monitoru i počítače, stiskněte a podržte tlačítko napájení monitoru 4 sekundy. Na obrazovce se zobrazí dotaz, zda chcete vypnout počítač.

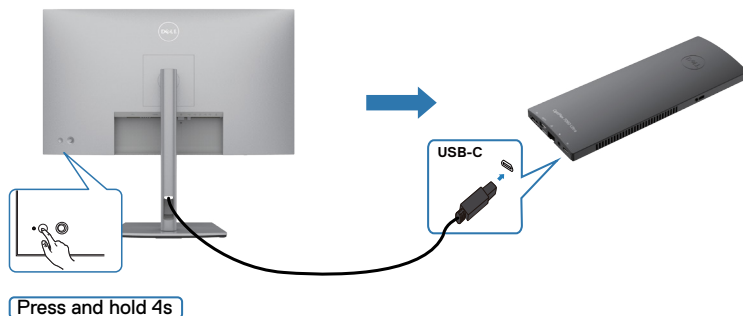

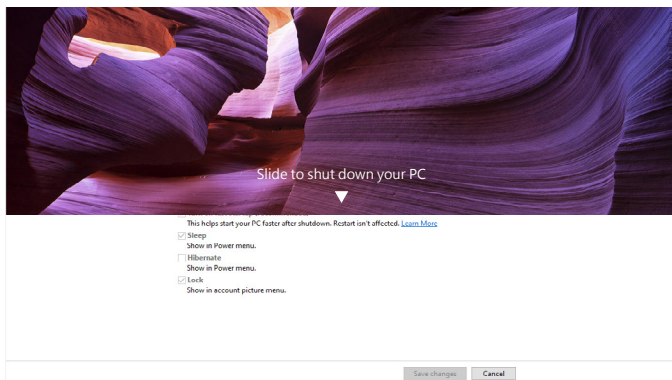

Pokud je ZAPNUTÉ napájení monitoru i počítače, **stisknutím a podržením tlačítka napájení monitoru 10 sekund** se vypne počítač.

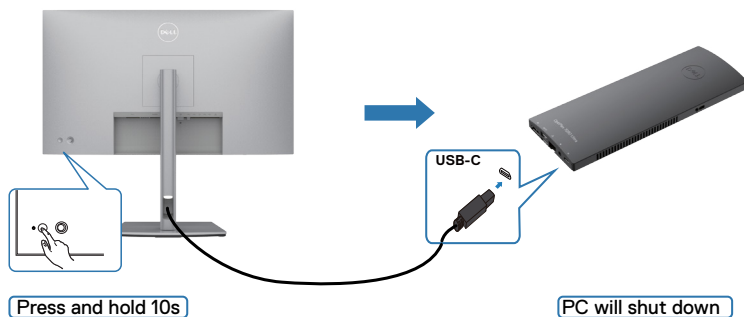

Připojení monitoru pro funkci USB-C MST (Multi-Stream Transport, víceprúdový přenos)

Počítač je připojen ke dvěma monitorům ve výchozím VYPNUTÉM stavu a stav napájení počítače je synchronizován s tlačítkem napájení monitoru 1. Když stisknete tlačítko napájení monitoru 1 nebo počítače, ZAPNE se monitor 1 i počítač. Monitor 2 zůstane VYPNUTÝ. Chcete-li ZAPNOUT monitor 2, musíte ručně stisknout jeho tlačítko napájení.

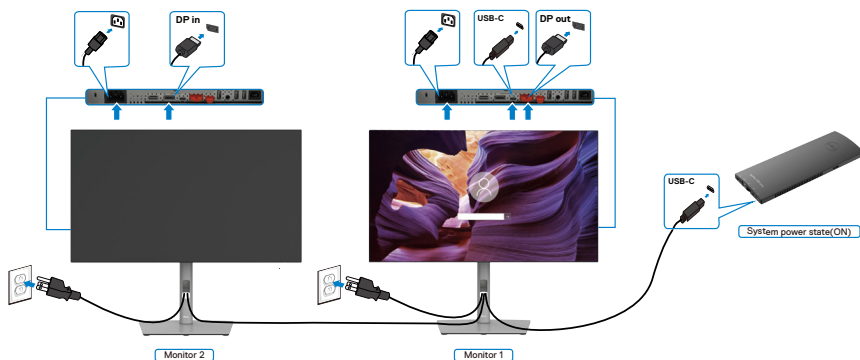

Podobně je počítač připojen ke dvěma monitorům ve výchozím VYPNUTÉM stavu a stav napájení počítače je synchronizován s tlačítkem napájení monitoru 1. Když stisknete tlačítko napájení monitoru 1 nebo počítače, VYPNE se monitor 1 i počítač. Monitor 2 bude v pohotovostním režimu. Chcete-li VYPNOUT monitor 2, musíte ručně stisknout jeho tlačítko napájení.

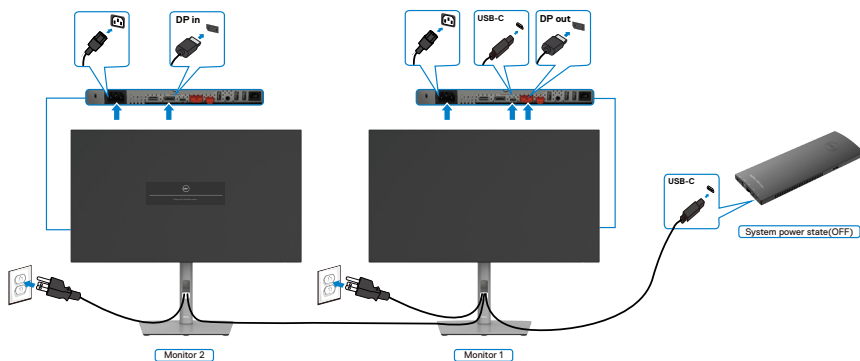

Připojení monitoru pro USB-C

Platforma Dell OptiPlex 7090 Ultra má dva porty USB-C, takže lze synchronizovat stav napájení monitoru 1 i monitoru 2 s počítačem.

Když jsou počítač a dva monitory ve výchozím stavu ZAPNUTÉ, stisknutím tlačítka napájení na monitoru 1 nebo monitoru 2 VYPNETE počítač, monitor 1 a monitor 2.

POZNÁMKA: DPBS podporuje pouze port s ikonou  90W.

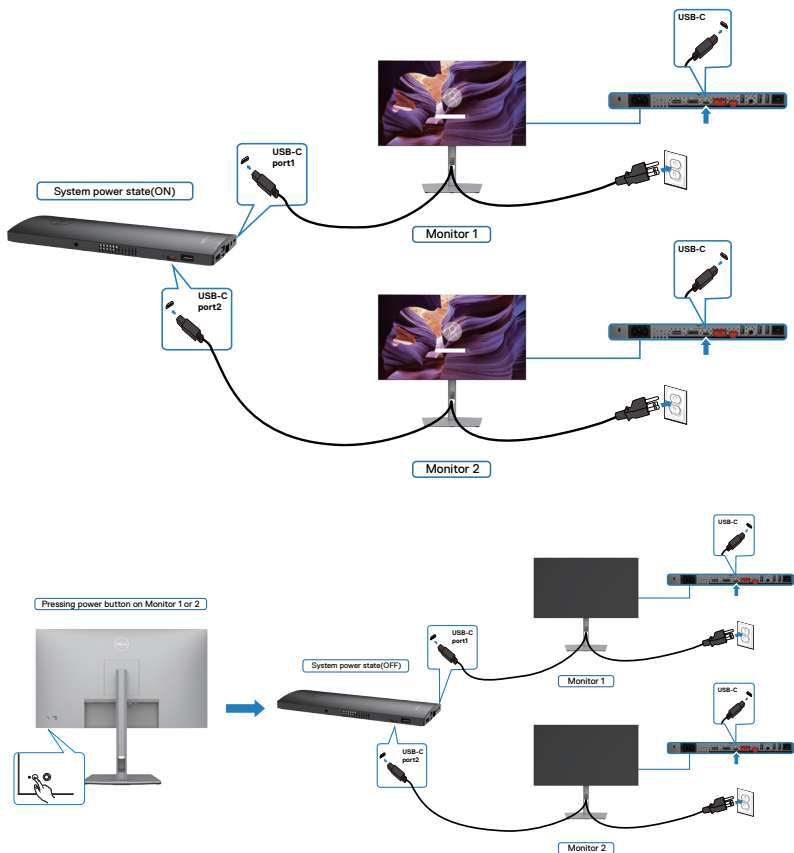

Zkontrolujte, zda je položka **USB-C Charging (Nabíjení přes USB)** nastavena na On (Zapnuto) ve vypnutém režimu. Když jsou počítač a dva monitory ve výchozím stavu VYPNUTÉ, stisknutím tlačítka napájení na monitoru 1 nebo monitoru 2 ZAPNETE počítač, monitor 1 a monitor 2.

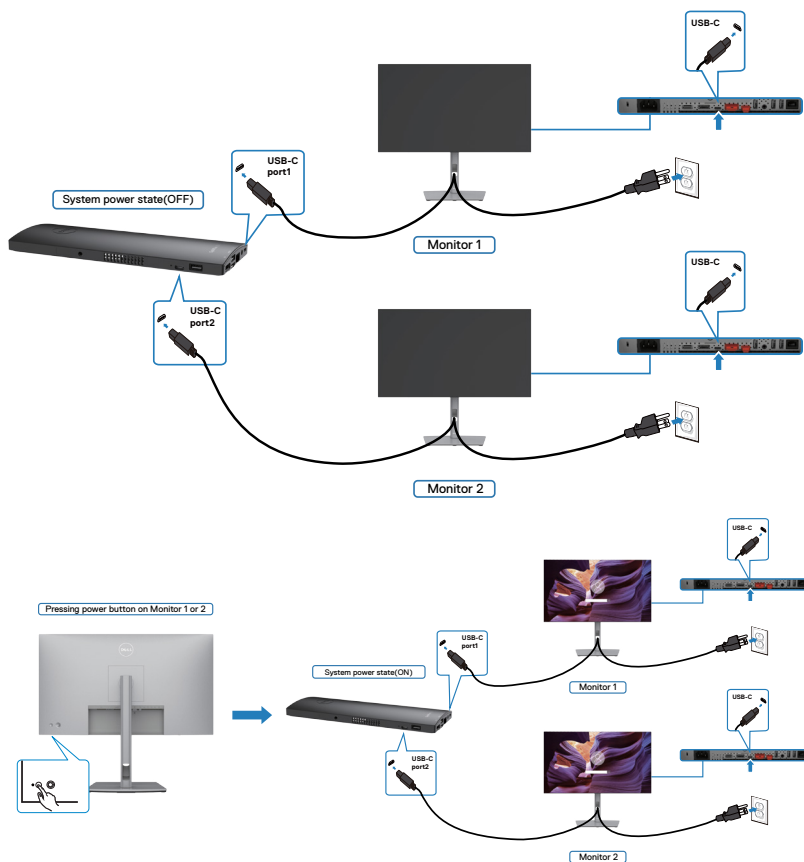

Zabezpečení monitoru pomocí zámku Kensington (volitelné)

Otvor pro bezpečnostní zámek je umístěn ve spodní části monitoru. (Viz [Otvor pro bezpečnostní zámek](#))

Další informace o používání zámku Kensington (zakoupeného samostatně) naleznete v dokumentaci dodané se zámkem.

Zajistěte monitor ke stolu pomocí bezpečnostního zámku Kensington.

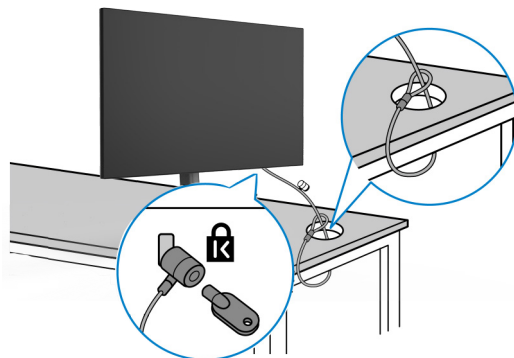

 **POZNÁMKA: Obrázek je pouze orientační. Vzhled zámku se může lišit.**



Odpojení stojánku monitoru

△ POZOR: Aby se zabránilo poškrábání obrazovky LCD při demontáži stojánku, zajistěte, aby byl monitor umístěn na měkkém a čistém povrchu.

■ POZNÁMKA: V následující části jsou uvedeny pokyny pro stojánek, který byl dodán s monitorem. Při připevňování stojánku, který byl zakoupen od jiného zdroje, postupujte podle pokynů pro montáž dodaných se stojánkem.

Odpojení stojanu:

1. Umístěte monitor na měkkou látku nebo podložku.
2. Stiskněte a podržte tlačítko pro uvolnění stojánku.
3. Zvedněte a vyjměte stojánek z monitoru.

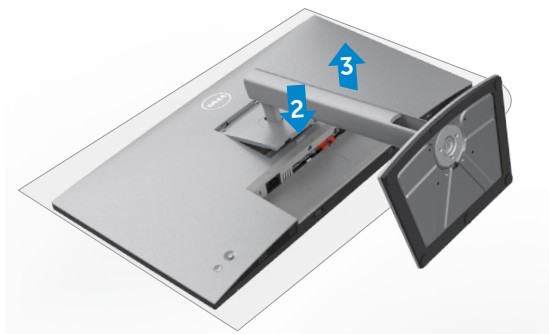

Montáž na stěnu (volitelné)



POZNÁMKA: Připevňte monitor k nástěnnému držáku šrouby M4 x 10 mm.

Postupujte podle pokynů dodaných se soupravou VESA pro montáž na zed'.

1. Položte monitor na měkkou látku nebo polštář na stabilním rovném stole.
2. Sejměte stojánek.
3. Pomocí křížového šroubováku odmontujte čtyři šrouby, které zajišťují plastový kryt.
4. Připevňte montážní konzole pro sadu pro montáž na stěnu k monitoru.
5. Namontujte monitor na stěnu podle pokynů v dokumentaci dodané se sadou pro montáž na stěnu.

POZNÁMKA: Použijte držák pro upevnění na zed' s certifikací UL, CSA nebo GS a s minimální nosností 17,52 kg (38,6 lb) (U2722D/U2722DX) / 19,12 kg (42,15 lb) (U2722DE).



Používání monitoru

Zapnutí napájení monitoru

Zapněte monitor stisknutím tlačítka .



Ovládání joystickem

K nastavení OSD použijte joystick na zadní straně monitoru.

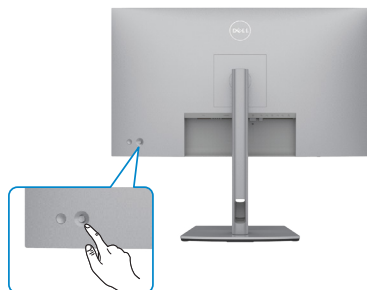



Chcete-li upravit nastavení OSD pomocí ovladače na zadní straně monitoru, postupujte následovně:

1. Stisknutím ovladače otevřete spouštěč nabídky OSD.
2. Posunutím ovladače nahoru/dolů/vlevo/vpravo přepínejte mezi možnostmi nabídky OSD.



Funkce ovladače

Funkce	Popis
	Stisknutím ovladače otevřete spouštěč nabídky OSD.
	Navigace vpravo a vlevo.
	Navigace nahoru a dolů.

Používání spouštěče nabídky

Stisknutím ovladače otevřete spouštěč nabídky OSD.

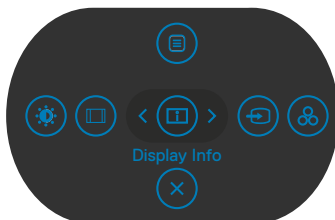







spouštěče nabídky

- Přepnutím ovladače nahoru otevřete hlavní nabídku.
- Přepnutím ovladače doleva nebo doprava vyberte požadované rychlé klávesy.
- Přepnutím ovladače dolů ukončíte operaci.



Podrobnosti spouštěče nabídky

V následující tabulce jsou popsány ikony spouštěče nabídky:





Ikony spouštěče nabídk	Popis
 Menu (Nabídka)	Otevře nabídku na obrazovce (OSD). Viz Používání hlavní nabídky .
 Display Info (Informace o displeji)	Zobrazí aktuální stav monitoru.
 Input Source (Zdroj vstupu)	Slouží k nastavení Input Source (Vstupní zdroj) .
 Preset Modes (Přednastavené režimy)	Umožňuje vybrat ze seznamu Preset color modes (Režimy předvoleb barev) .
 Brightness/Contrast (Jas/kontrast)	Pro přímý přístup k posuvníkům pro nastavení Brightness/Contrast (Jas/kontrast) .
 Aspect Ratio (Poměr stran)	Slouží k úpravám poměru stran obrazovky.
 Exit (Konec)	Ukončí hlavní nabídku OSD.

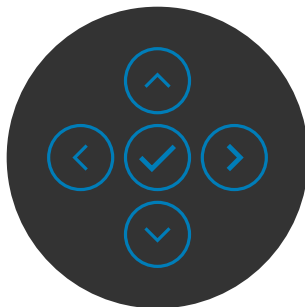

Tlačítko-na předním panelu

Pomocí tlačítek na přední straně monitoru můžete upravit nastavení obrazu.



Tlačítko-na předním panelu	Popis
1   Nahoru Dolů	Pomocí tlačítek nahoru (zvýšení) a dolů (snížení) upravíte položky v nabídce OSD.
2  Předchozí	Pomocí tlačítka Předchozí se vrátíte do předchozí nabídky.
3  Další	Pomocí tlačítka Další přejdete na další úroveň nebo vyberete možnost.
4  Zaškrtnutí	Pomocí tlačítka Zaškrtnutí potvrdíte výběr.



Používání hlavní nabídky

Ikona Nabídky a podnabídky



Brightness/ Contrast (Jas/kontrast)

Popis

Aktivuje nastavení **Brightness/Contrast (Jas/kontrast)**.



Brightness (Jas)

Volba **Brightness (Jas)** slouží k nastavení luminance podsvícení (Rozsah: 0 - 100).

Posunutím joysticku nahoru zvýšíte jas.

Posunutím joysticku dolů snížíte jas.

Contrast (Kontrast)

Nejprve upravte položku **Brightness (Jas)** a poté upravte položku **Contrast (Kontrast)**, pouze pokud je nutné další nastavení.

Posunutím joysticku nahoru zvýšíte kontrast a posunutím joysticku dolů snížíte kontrast (mezi 0 a 100).

Funkce **Contrast (Kontrast)** upravuje míru rozdílu mezi tmavými a světlými oblastmi na obrazovce monitoru.



Ikona Nabídky a podnabídky





Input Source (Vstupní zdroj)

Popis

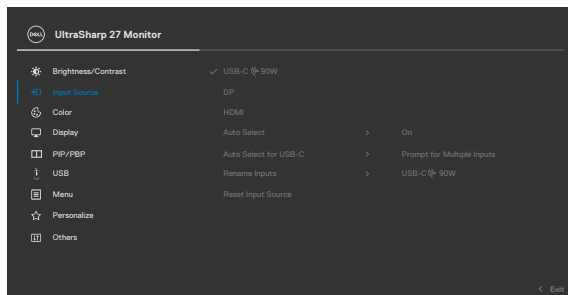
Slouží k výběru různých vstupů videa, které lze připojit k monitoru.



USB-C 90 W (Pouze modely U2722DE)

Když jsou počítač a monitor propojeny kabelem **USB-C ** **90 W** vyberte volbu **USB-C  90 W** a stiskněte tlačítko. Výběr potvrďte stisknutím tlačítka joysticku.

DP

Pokud používáte konektor **DP (DisplayPort)**, vyberte vstup **DP**. Výběr potvrďte stisknutím tlačítka joysticku.

HDMI

Pokud používáte konektor HDMI, vyberte vstup **HDMI**. Výběr potvrďte stisknutím tlačítka joysticku.

Auto Select (Automatický výběr)

Umožňuje vyhledat dostupné vstupní zdroje. Vyberte tuto funkci stisknutím .

Auto Select for USB-C (Automaticky vybrat pro USB-C) (Pouze modely U2722DE)

Vyberte tuto funkci stisknutím .

- **Dotázat se na výběr vstupů:** vždy zobrazí uživateli zprávu Přepnout na vstup videa USB-C, aby se mohl rozhodnout, zda přepnout nebo ne
- **Ano:** Když je připojeno rozhraní USB-C, čítač vždy bez předchozího dotazu přepne na video USB-C.
- **Ne:** Čítač automaticky NEPŘEPNE na video USB-C z jiného dostupného vstupu.

Rename Inputs (Přejmenovat vstupy)

Umožňuje přejmenovat vstupy.



Ikona Nabídky a podnabídky

Reset Input Source (Resetovat vstupní zdroj)

Popis

Obnoví všechna nastavení v nabídce **Input Source (Vstupní zdroj)** na výchozí tovární hodnoty. Vyberte tuto funkci stisknutím .



Color (Nastavení Barev)

Slouží k úpravám nastavení barev.

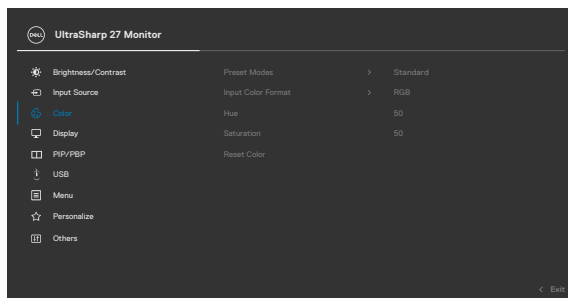

Preset Modes (Režimy předvoleb)

Při výběru volby **Preset Modes (Režimy předvoleb)** můžete v seznamu vybrat volby **Standard (Standardní)**, **Movie (Film)**, **Game (Hra)**, **Color Temp. (Teplota barev)**, **Color Space (Barevný prostor)** nebo **Custom Color (Vlastní barva)**.

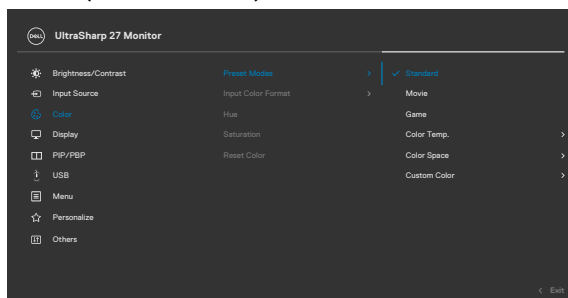

- **Standardní:** Výchozí nastavení barev. Tento monitor využívá panel vyzařující malé množství modrého světla a nese certifikaci TUV. Díky omezení množství vyzařovaného modrého světla je čtení obsahu na obrazovce příjemnější.
- **Film:** Ideální pro filmy.
- **Hra:** Ideální pro většinu her.
- **Color Temp. (Teplota barev):** Když je posuvník nastaven na 5 000 K, obrazovka má teplejší vzhled s červenožlutým odstínem; při nastavení 10 000 K má obrazovka studenější vzhled s modrým odstínem.
- **Color Space (Barevný prostor):** Umožňuje uživateli vybrat barevný prostor: **sRGB, Rec. 709, DCI-P3**.
- **Custom Color (Vlastní Barva):** Umožňuje upravit nastavení barev manuálně. Stisknutím tlačítek joysticku doleva a doprava upravíte hodnoty červené, zelené a modré a vytvoříte si vlastní barevný režim.

Input Color Format (Vstupní Formát Barev)

Umožňuje nastavit následující režimy vstupu videa.

- **RGB:** Vyberte tuto možnost, pokud je váš monitor připojen k počítači nebo přehrávači médií, který podporuje výstup RGB.
- **YCbCr:** Vyberte tuto volbu, pokud přehrávači médií podporuje pouze výstup YCbCr.

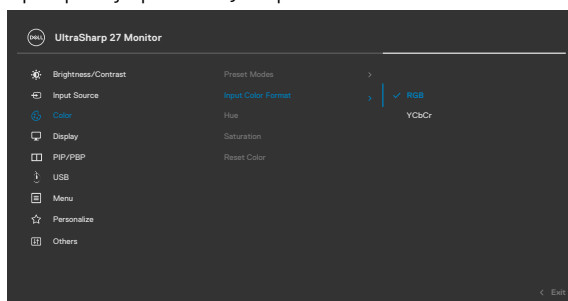

Hue (Odstín)

Pomocí joysticku upravte odstín od 0 do 100.

POZNÁMKA: Nastavení odstínu je dostupné pouze v režimech Film a Hra.



Ikona Nabídky a podnabídky	Popis
Saturation (Sytost)	Pomocí joysticku nastavte sytost od 0 do 100. POZNÁMKA: Nastavení Sytost je dostupné pouze v režimech Film a Hra.
Reset Color (Resetovat nastavení barvy)	Obnoví výchozí tovární nastavení barev monitoru. Vyberte tuto funkci stisknutím  .



Display (Displej)

Upravte obraz v nabídce Display (Zobrazení).

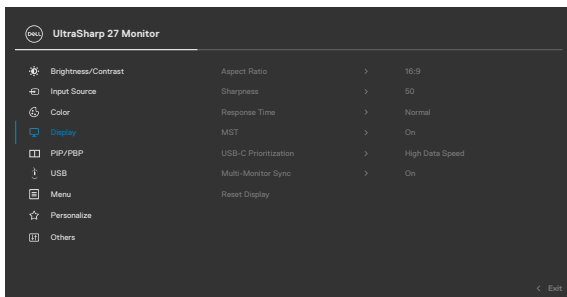

Aspect Ratio (Poměr stran) Slouží k nastavení poměru stran obrazu na **Wide 16:9 (Širokoúhlý 16:9), Auto Resize (Automaticky změnit velikost), 4:3, 1:1.**

Sharpness (Ostrost) Zostření nebo změkčení obrazu. Posunutím joysticku nahoru a dolů upravte ostrost od „0“ do „100“.

Response Time (Doba odezvy) Umožňuje nastavit volbu **Doba odezvy** na **Normální** nebo **Krátká.**

MST DP Multi Stream Transport (Víceproudový přenos DP), nastavení ON (ZAP.) aktivuje MST (výstup DP), nastavení OFF (VYP.) deaktivuje funkci MST.
POZNÁMKA: Když je připojen kabel výstupu DP/USB Type C a kabel vstupu DP, monitor automaticky provede nastavení MST = ZAPNUTO. Po obnovení továrních nastavení nebo resetování monitoru bude tato operace provedena pouze jednou. Přečtěte si prosím „**Připojení k monitoru pro funkci DP MST (Multi-Stream Transport)**“.



Ikona Nabídky a podnabídky	Popis
USB-C Prioritization (Priorita USB-C) (Pouze modely U2722DE)	<p>Umožňuje při používání portu USB-C / DisplayPort nastavit prioritu přenosu dat s vysokým rozlišením (High Resolution (Vysoké rozlišení)) nebo vysokou rychlostí (High Data Speed (Vysokorychlostní data)).</p>
Multi-Monitor Sync (Synchronizace více monitorů)	<p>Funkce Multi-Monitor Sync (MMS) umožňuje více monitorům, které jsou řetězově propojeny přes port DisplayPort, synchronizovat předdefinovanou skupinu nastavení OSD na pozadí.</p> <p>V nabídce zobrazení bude vytvořena položka OSD „Multi-Monitor Sync (Synchronizace více monitorů)“, ve které může uživatel povolit/zakázat synchronizaci.</p>
	<div data-bbox="393 584 962 879" data-label="Image"> </div> <div data-bbox="818 887 904 967" data-label="Image"> </div>
Reset Display (Resetovat displej)	<p>Obnoví všechna nastavení v nabídce Display (Zobrazení) na výchozí hodnoty z výroby. Vyberte tuto funkci stisknutím .</p>





PIP/PBP

Tato funkce zobrazí okno s obrazem z dalšího vstupního zdroje.

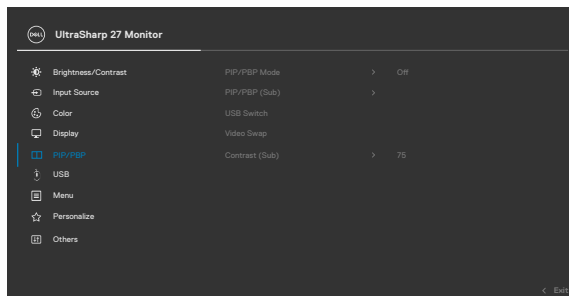

Hlavní okno	Dílčí okno	
	USB-C	DP
USB-C	✓	✓
DP	✓	✓

POZNÁMKA: V režimu PBP bude obraz zobrazen na středu obrazovky, nikoli na celou obrazovku.



Ikona Nabídky a podnabídky

Popis

PIP/PBP Mode (Režim PIP/PBP)

Nastavení režimu PIP (obraz v obraze) nebo PBP (obraz vedle obrazu).

Zvolením možnosti Off (Vypnout) můžete tuto funkci vypnout.

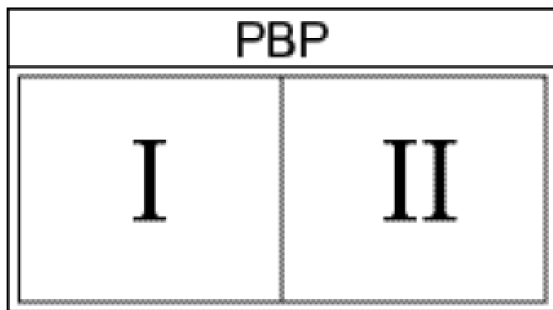
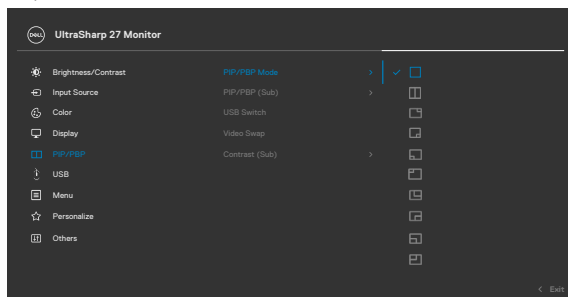

Ikona Nabídky a podnabídky

Popis

PIP/PBP (Sub) (PIP/PBP (dílčí))

Slouží k výběru různých signálů videa, které lze připojit k monitoru pro dílčí okno PBP. Stisknutím tlačítka  vyberte zdrojový signál dílčího okna PBP.

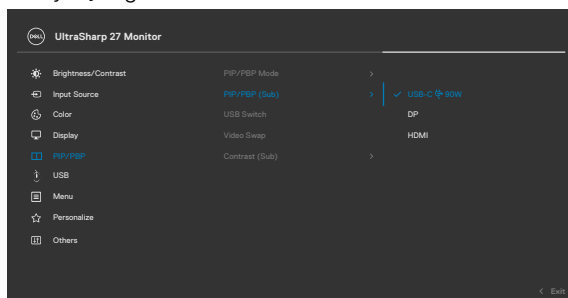

USB Switch (Přepínač USB) (Pouze modely U2722DE)

Slouží k přepínání zdrojů výstupu USB v režimu PBP. Pohybem ovladače můžete přepínat mezi zdroji výstupu USB v režimu PBP.

Video Swap (Záměna obrazu)

Slouží k záměně obrazu mezi hlavním a dílčím oknem v režimu PBP. Pohybem ovladače můžete zaměnit hlavní okno a dílčí okno.

Contrast (Sub) (Kontrast (dílčí okno))

Slouží k nastavení úrovně kontrastu obrazu v režimu PBP. Pohybem ovladače můžete zvýšit nebo snížit kontrast.



Ikona Nabídky a podnabídky

Popis



USB (Pouze modely U2722DE)

Umožňuje nastavit port výstupu USB pro signály vstupu DP. Poté lze port vstupu USB monitoru (Například klávesnice a myš) použít pro aktuální vstupní signály, když připojíte počítač k jednomu z portů výstupu. Pokud používáte pouze jeden port výstupu, bude připojený port výstupu aktivní.

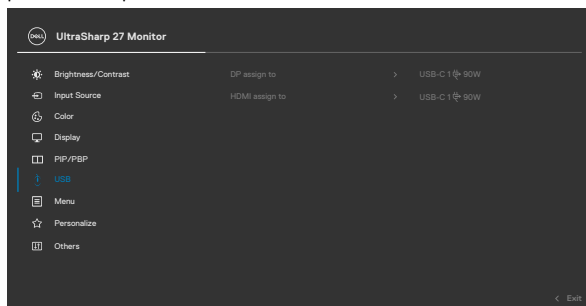

POZNÁMKA: Aby se zabránilo poškození nebo ztrátě dat, před změnou výstupních portů USB zkontrolujte, zda počítač, připojený k výstupnímu portu USB monitoru, **NEPOUŽÍVÁ ŽÁDNÁ USB úložná zařízení.**



Ikona Nabídky a podnabídky



Menu (Nabídka)

Popis

Pomocí této možnosti můžete upravit nastavení nabídky OSD, jako je jazyk nabídky OSD, doba, po kterou nabídka zůstane zobrazená na obrazovce, atd.

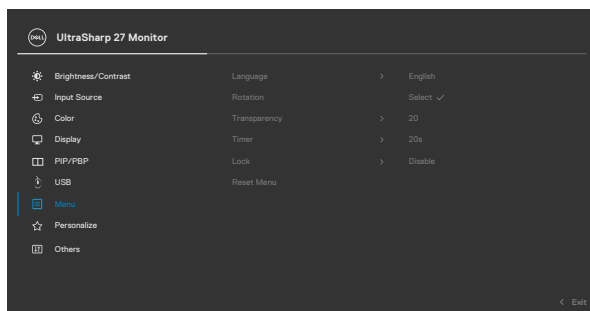

Language (Jazyk)

Nastavení jednoho z osmi jazyků nabídky OSD. (Angličtina, Španělština, Francouzština, Němčina, Brazilská portugalština, Ruština, Zjednodušená čínština nebo Japonština).

Otáčení (Rotation)

Otočí nabídku OSD o 0/90/270 stupňů. Opakovaným stisknutím ovladače lze postupně otáčet.

Transparency (Průhlednost)

Po výběru této volby nastavíte průhlednost nabídky pohybem joysticku nahoru nebo dolů (Rozsah: 0 - 100).

Timer (Časovač)

OSD Hold Time (Doba zobrazení nabídky OSD): Nastavení doby, po kterou nabídka OSD zůstane zobrazená od posledního stisknutí tlačítka. Posunutím joysticku upravte posuvník v krocích po 1 sekundách, od 5 do 60 sekund.



Ikona Nabídky a podnabídky

Popis

Lock (Zamknout)

Zamknutím ovládacích tlačítek na monitoru můžete zabránit tomu, aby někdo ovládací prvky použil. Zabráníte také nechtěné aktivaci při práci s více monitory vedle sebe.

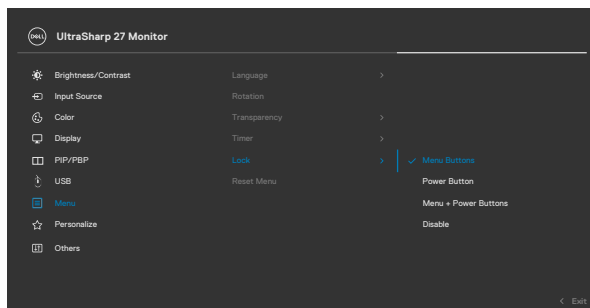

- **Tlačítka nabídky:** Prostřednictvím OSD pro zamknutí tlačítek nabídky.
- **Vypínač:** Prostřednictvím OSD pro zamknutí vypínače.
- **Tlačítka nabídky + vypínač:** Prostřednictvím OSD pro zamknutí všech tlačítek nabídky a vypínače.
- **Deaktivace:** Pohněte joystickem doleva a podržte jej 4 sekundy.

Reset Menu (Resetovat nabídku)

Obnoví všechna nastavení v nabídce **Reset (Resetovat)** na výchozí hodnoty z výroby. Vyberte tuto funkci stisknutím .



Ikona Nabídky a podnabídky

Popis



Personalize (Přizpůsobení)

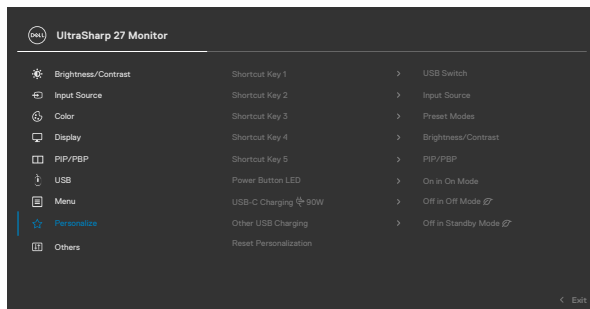

Shortcut key 1 (Klávesová zkratka 1)

Shortcut key 2 (Klávesová zkratka 2)

Shortcut key 3
(Klávesová zkratka 3)

Shortcut key 4
(Klávesová zkratka 4)

Shortcut key 5
(Klávesová zkratka 5)

Vyberte pro klávesovou zkratku možnost **Přednastavené režimy, Jas/kontrast, Vstupní zdroj, Poměr stran, Otočení, PIP/PBP, Záměna obrazu, Informace o displeji, Přepínač USB (Pouze modely U2722DE)**.

Power Button LED (Indikátor tlačítka napájení)

Umožňuje nastavit indikátor napájení pro úsporu energie.

USB-C Charging 90W (Nabíjení USB-C 90 W) (Pouze modely U2722DE)

Umožňuje aktivovat nebo deaktivovat **USB-C Charging 90W (Nabíjení USB-C 90 W)**, když je vypnuto napájení monitoru.

POZNÁMKA: Když je tato funkce povolena, můžete nabíjet svůj notebook nebo mobilní zařízení pomocí kabelu USB-C, i když je vypnuté napájení monitoru.



Ikona Nabídky a podnabídky	Popis
Other USB Charging (Jiné nabíjení přes USB) (U2722DE)	Umožňuje aktivovat nebo deaktivovat funkci Other USB Charging (Jiné nabíjení přes USB) , když je monitor v pohotovostním režimu. POZNÁMKA: Když je tato funkce povolena, můžete nabíjet svůj mobilní telefon pomocí kabelu USB-A, i když se monitor nachází v pohotovostním stavu.
USB Charging (USB nabíjení) (U2722D/ U2722DX)	Umožňuje aktivovat nebo deaktivovat funkci USB Charging (USB nabíjení) , když je monitor v pohotovostním režimu.
Reset Personalization (Obnovit Přizpůsobení)	Obnoví všechna nastavení v nabídce Personalize (Přizpůsobit) na tovární předvolené hodnoty. Vyberte tuto funkci stisknutím  .



Ikona Nabídky a podnabídky

Popis



Others (Ostatní)

Výběrem této volby lze upravovat nastavení OSD, jako například **DDC/CI**, **LCD Conditioning (Údržba LCD)** atd.

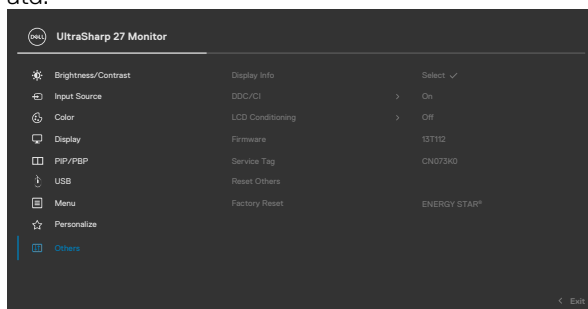

Display Info (Informace o displeji)

Zobrazení aktuálního nastavení monitoru.

Vyberte tuto funkci stisknutím .

U2722D/U2722DX:

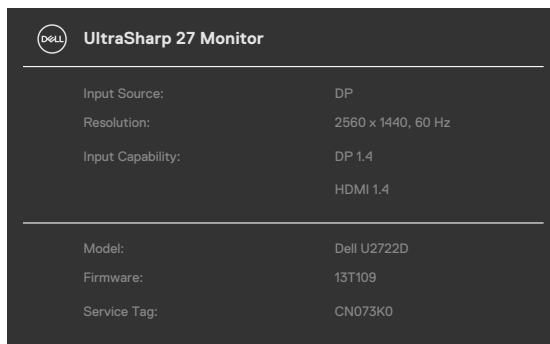

Display Info (Informace o displeji)

U2722DE:

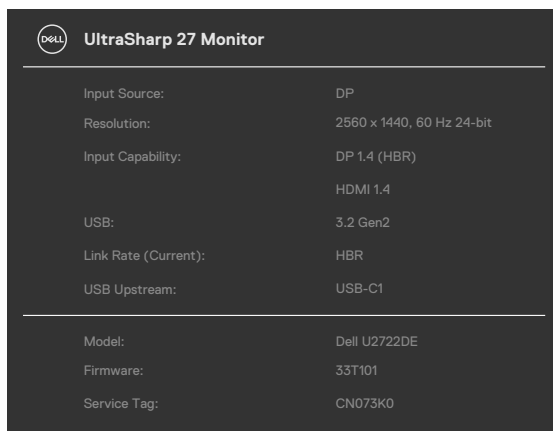

UltraSharp 27 Monitor	
Input Source:	DP
Resolution:	2560 x 1440, 60 Hz 24-bit
Input Capability:	DP 1.4 (HBR)
	HDMI 1.4
USB:	3.2 Gen2
Link Rate (Current):	HBR
USB Upstream:	USB-C1
Model: Dell U2722DE	
Firmware: 33T101	
Service Tag: CN073K0	

DDC/CI

DDC/CI (Display Data Channel/Command Interface) umožňuje upravovat parametry monitoru (jas, vyvážení barev atd.) prostřednictvím softwaru v počítači. Zvolením možnosti **Off (Vypnout)** můžete tuto funkci vypnout. Pro dosažení nejlepších výsledků a optimálního výkonu monitoru tuto funkci zapněte.

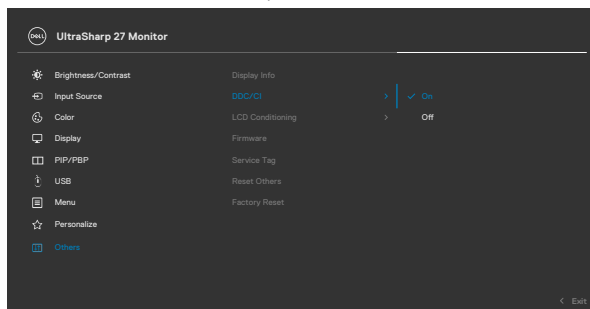

Ikona Nabídky a podnabídky

Popis

LCD Conditioning (Údržba LCD)

Pomáhá zmírnit efekt retence obrazu. Délka procesu závisí na stupni retence obrazu. Tuto funkci můžete povolit výběrem **On (Zapnuto)**.

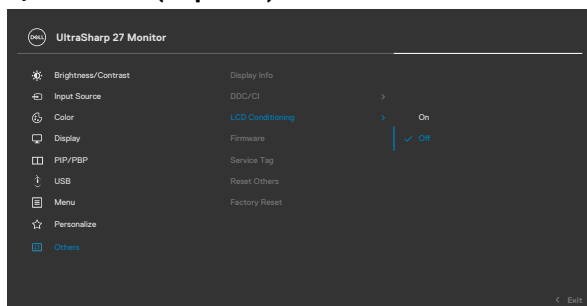

Firmware

Zobrazuje verzi firmwaru vašeho monitoru.

Service Tag (Servisní značka)

Zobrazení servisní značky. Servisní značka je jedinečný alfanumerický identifikátor, který umožňuje společnosti Dell identifikovat technické údaje produktu a získat informace o záruce.

POZNÁMKA: Servisní značka je také vytištěna na štítku na zadní straně krytu.

Reset Others (Resetovat ostatní)

Obnoví všechna nastavení v nabídce **Others (Ostatní)** na výchozí tovární hodnoty. Vyberte tuto funkci stisknutím .

Factory Reset (Obnovit výchozí nastavení)

Obnovení výchozího nastavení všech přednastavených položek.



Používání funkce zámku OSD

Ovládací tlačítka na předním panelu můžete zamknout, abyste zabránili přístupu do nabídky OSD a/nebo k tlačítku napájení.

Tlačítka můžete zamknout pomocí nabídky Zámek.

1. Vyberte jednu z následujících možností.

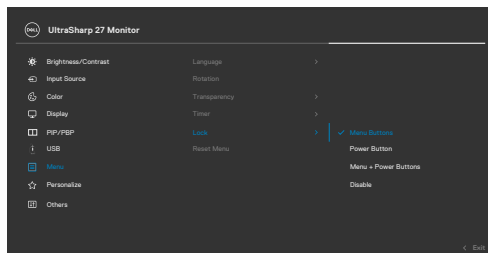

2. Zobrazí se následující zpráva.

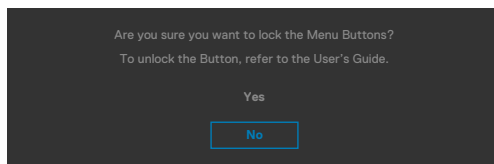

3. Vybráním možnosti Ano zamknete tlačítka. Když jsou tlačítka zamknutá, při jejich stisknutí se zobrazí ikona zámku





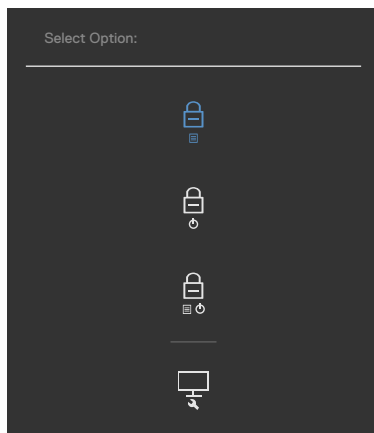

Tlačítka můžete zamknout pomocí joysticku.

Stiskněte na čtyři sekundy směr doleva na joysticku. Na obrazovce se objeví nabídka.



Vyberte jednu z následujících možností:

Možnosti	Popis
1  Zámek tlačítek nabídky	Vybráním této možnosti zamknete nabídku OSD.
2  Zámek vypínače	Vybráním této možnosti zamknete tlačítko napájení. Monitor tak nebude možné vypnout pomocí tlačítka napájení.
3  Zámek nabídky a vypínače	Pomocí této možnosti zamknete nabídku OSD a tlačítko napájení pro vypnutí monitoru.
4  Built-in Diagnostics (Zabudovaná diagnostika)	Pomocí této možnosti můžete spustit integrovanou diagnostiku .



Pokyny pro odemknutí tlačítka (tlačítek).

Stiskněte na čtyři sekundy směř doleva na joysticku, dokud se na obrazovce neobjeví nabídka. V následující tabulce jsou popsány způsoby, jak lze odemknout tlačítka na předním panelu.

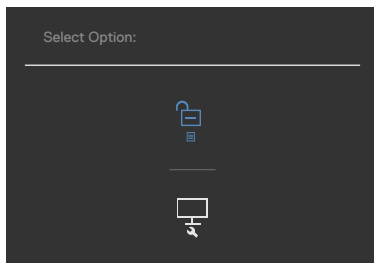

Možnosti	Popis
1  Odemknutí tlačítek nabídky	Pomocí této možnosti odemknete nabídku OSD.
2  Odemknutí tlačítka napájení	Pomocí této možnosti odemknete tlačítka napájení pro vypnutí monitoru.
3  Odemknutí tlačítek nabídky a napájení	Pomocí této možnosti odemknete nabídku OSD a tlačítka napájení pro vypnutí monitoru.



Výchozí nastavení

Když vyberete možnost Obnovit tovární nastavení v nabídce Ostatní, zobrazí se následující zpráva:

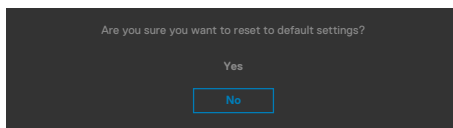

Když vyberete možnost „Ano“ pro obnovení výchozích nastavení, zobrazí se následující zpráva:

U2722D/U2722DX

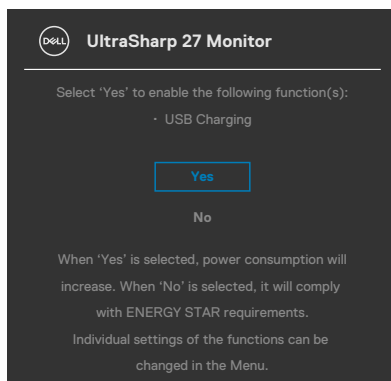

U2722DE



Varovné zprávy OSD

Když monitor nepodporuje určitý režim rozlišení, zobrazí se následující zpráva:

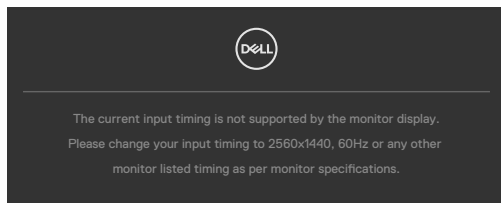

Znamená to, že monitor nemůže zajistit synchronizaci se signálem přijímaným z počítače. Informace o horizontálních a vertikálních frekvencích, které tento monitor podporuje, naleznete v části **Technické údaje monitoru**. Doporučený režim je **2560 x 1440**.

Před vypnutím funkce DDC/CI se může zobrazit následující zpráva:

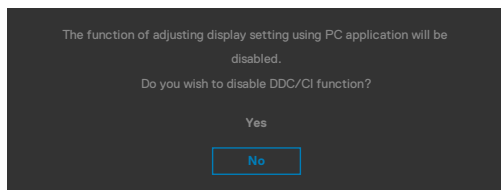

Když monitor přejde do úsporného režimu, zobrazí se následující zpráva:

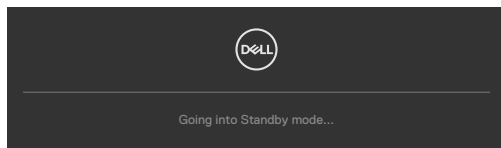

Pokud chcete otevřít nabídku **OSD**, zapněte počítač a probudte monitor.

Pokud stisknete jakékoli jiné tlačítko než tlačítko napájení, v závislosti na vybraném vstupu se zobrazí následující zpráva:

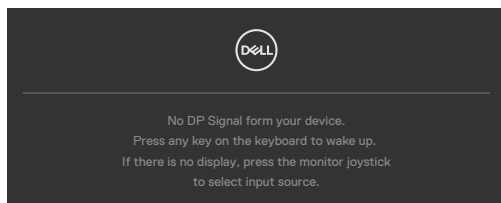

Za následujících podmínek se na monitoru se zobrazí zpráva, když je k němu připojen kabel, který podporuje náhradní režim DP:

- Když je položka Automaticky vybrat pro **USB-C** nastavena na možnost Dotázat se na výběr vstupů.
- Když je k monitoru připojen kabel USB-C.

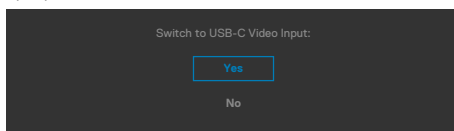

Pokud se monitor spojí se dvěma nebo více porty, když je vybrána možnost **Auto** vstupního zdroje, přepne se na následující port se signálem.

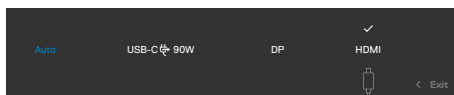

Když vyberete možnost **Vypnout v pohotovostním režimu** v nabídce Přizpůsobit, zobrazí se následující zpráva:

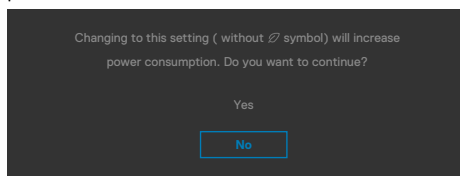

Pokud je nastaven jas nad výchozí úroveň 75 %, zobrazí se následující zpráva:

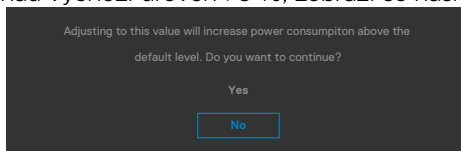

- Když uživatel vybere možnost „Ano“, zpráva o napájení se zobrazí jen jednou.
- Když uživatel vybere možnost „Ne“, zpráva o napájení se zobrazí znovu.
- Zpráva o napájení se zobrazí znovu pouze tehdy, když uživatel přes nabídku OSD obnoví výchozí nastavení.



Pokud je vybrán vstup USB-C / DP / HDMI a není připojen odpovídající kabel, zobrazí se plovoucí dialogové okno, jak je znázorněno níže.

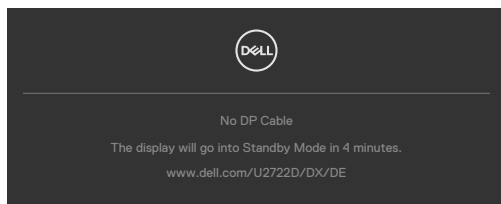

nebo

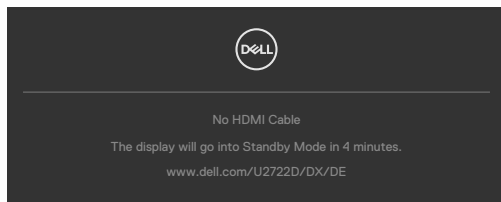

nebo

(Pouze modely U2722DE)

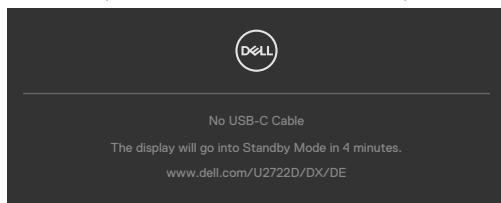

Další informace naleznete v části **Řešení problémů**.



Nastavení maximálního rozlišení

Pokyny pro nastavení maximálního rozlišení monitoru:

V operačním systému Windows 7, Windows 8 nebo Windows 8.1:

1. Pouze v případě operačního systému Windows 8 nebo Windows 8.1 výběrem dlaždice Desktop (Pracovní plocha) přepněte na klasické zobrazení pracovní plochy. V případě operačního systému Windows Vista a Windows 7 tento krok přeskočte.
2. Klepněte pravým tlačítkem na pracovní plochu a vyberte možnost **Screen resolution (Rozlišení obrazovky)**.
3. Klepněte na rozevírací seznam **Screen Resolution (Rozlišení obrazovky)** a vyberte možnost **2560 x 1440**.
4. Klikněte na tlačítko **OK**.

Operační systém Windows 10:

1. Klikněte pravým tlačítkem na plochu a vyberte **Display Settings (Nastavení zobrazení)**.
2. Klikněte na **Advanced display settings (Upřesnit nastavení zobrazení)**.
3. Klikněte na rozevírací seznam **Resolution (Rozlišení)** a vyberte možnost **2560 x 1440**.
4. Klikněte na tlačítko **Apply (Použít)**.

Pokud se nezobrazí **2560 x 1440** jako volba, zřejmě budete muset zaktualizovat grafický ovladač. V závislosti na počítači proveďte některý z následujících postupů:

Máte-li stolní nebo přenosný počítač Dell:

- Přejděte na <https://www.dell.com/support>, zadejte servisní značku a stáhněte nejnovější ovladač dané grafické karty.

Pokud používáte (notebook nebo stolní) počítač jiný, než Dell:

- Přejděte na web podpory výrobce počítače a stáhněte si nejnovější grafické ovladače.
- Přejděte na web výrobce grafické karty a stáhněte si nejnovější grafické ovladače.



Multi-Monitor Sync (Synchronizace více monitorů) (MMS)

Funkce Multi-Monitor Sync (MMS) umožňuje více monitorům, které jsou řetězově propojeny přes port DisplayPort, synchronizovat předdefinovanou skupinu nastavení OSD na pozadí.

V nabídce zobrazení je k dispozici položka OSD „Multi-Monitor Sync“ (Synchronizace více monitorů), ve které může uživatel povolit/zakázat synchronizaci.

POZNÁMKA: Funkce MMS není podporována přes rozhraní HDMI.

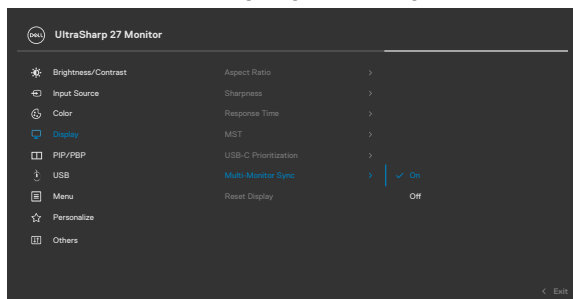

Pokud Monitor 2 podporuje synchronizaci více monitorů, bude jeho možnost MMS pro synchronizaci automaticky nastavena na On (Zapnuto).

Pokud synchronizace nastavení OSD mezi monitory není upřednostňována, lze tuto funkci deaktivovat nastavením možnosti MMS libovolného z monitorů na Off (Vypnuto).

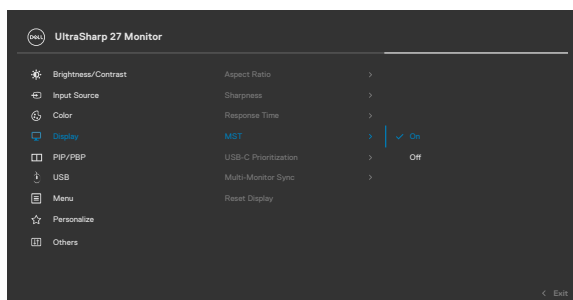

Nastavení OSD, která lze synchronizovat

- Brightness (Jas)
- Contrast (Kontrast)
- Preset Modes (Režimy předvoleb)
- Color Temperature (Teplota barev)
- Custom Color (RGB Gain) (Vlastní barva (zesílení RGB))
- Hue (Movie, Game mode) (Odstín (režim Film, Hra))
- Saturation (Movie, Game mode) (Sytost (Režim Film, Hra))
- Response Time (Doba odezvy)
- Sharpness (Ostrost)

Nastavení Multi-Monitor Sync (MMS)

Během počátečního zapnutí nebo připojení nového monitoru se synchronizace uživatelského nastavení spustí, pouze pokud je zapnutá funkce MMS. Všechny monitory musí synchronizovat nastavení podle Monitoru 1.

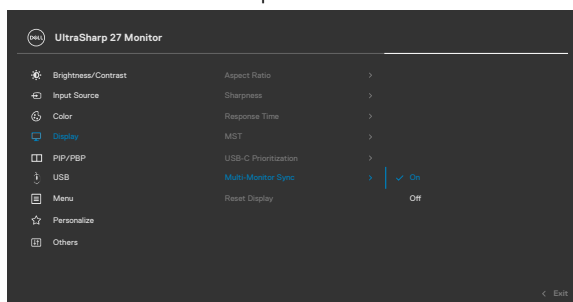

Po první synchronizaci je následná synchronizace řízena změnami předdefinované skupiny nastavení OSD z libovolného uzlu v řetězci. Libovolný uzel může iniciovat změny oběma směry.

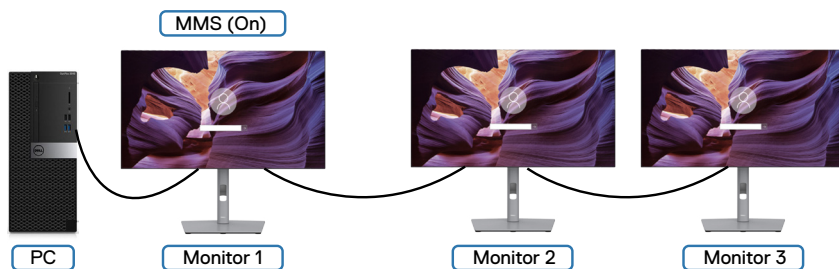

Nastavení KVM USB přepínače (Pouze modely U2722DE)

Pokyny pro nastavení KVM USB přepínače jako zástupce pro monitor:

1. Stisknutím tlačítka ovladače zobrazíte hlavní nabídku OSD.
2. Pohybem ovladače vyberte položku **Personalize (Přizpůsobit)**.

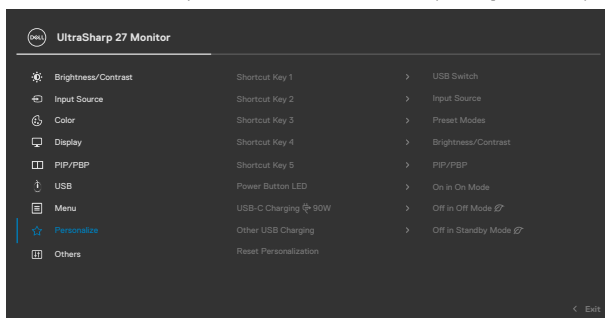

3. Pohybem ovladače doprava aktivujte označenou možnost.
4. Pohybem ovladače doprava aktivujte možnost **Shortcut Key 1 (Tlačítko zástupce 1)**.
5. Pohybem ovladače nahoru nebo dolů vyberte **USB Switch (USB přepínač)**.

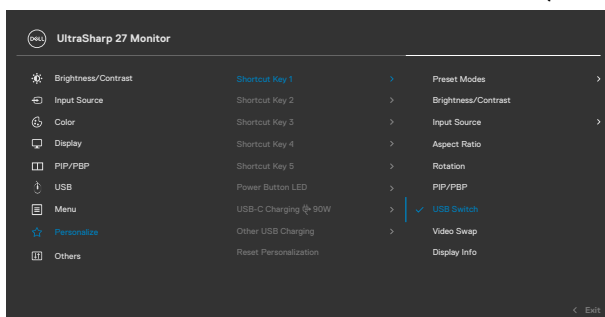

6. Stisknutím ovladače potvrďte výběr.

 **POZNÁMKA: Funkce KVM USB přepínače funguje pouze v režimu PBP.**



Na následujících obrázcích je uvedeno několik způsobů zapojení a v příslušných barevných rámečcích jejich nastavení v nabídce USB Selection (Výběr USB).

1. Při připojení **HDMI + USB A to C (USB A na C)** k počítači 1 a **DP + USB A to C (USB A na C)** k počítači 2:

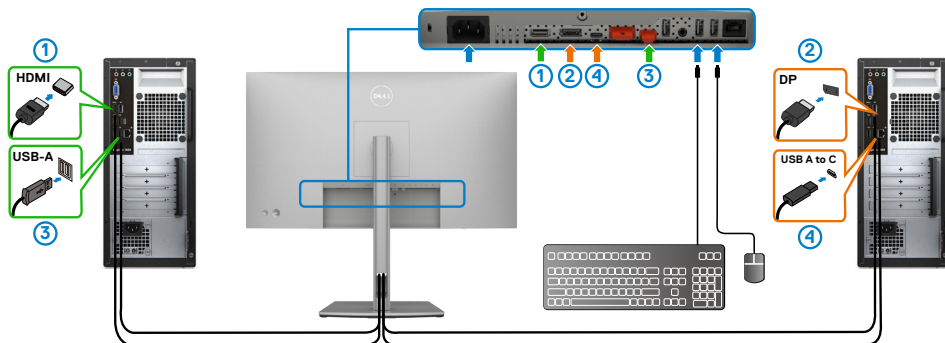

POZNÁMKA: Připojení USB-C aktuálně podporuje pouze přenos dat.

Zkontrolujte, zda je položka USB Selection (Výběr USB) pro **HDMI** nastavena na **USB-C 2** a položka **DP** je nastavena na **USB-C 1** ➔ **90 W**.

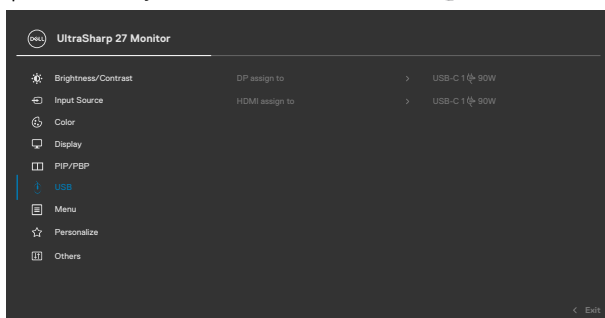

2. Při připojení **HDMI+USB A to C (USB A na C)** k počítači 1 a **USB-C** k počítači 2:

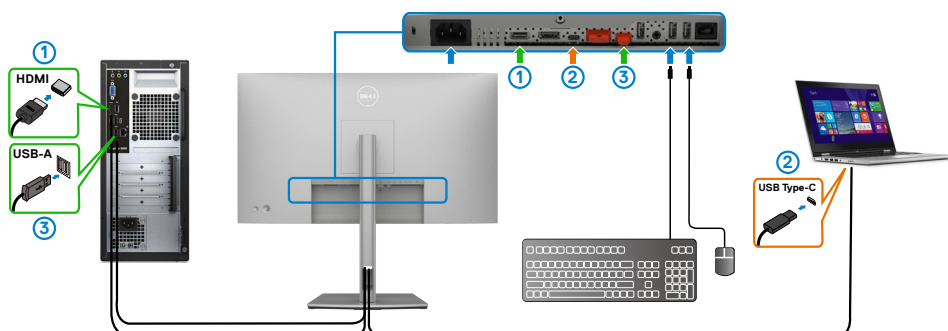

- POZNÁMKA: Připojení USB-C aktuálně podporuje přenos videa a dat.**
Zkontrolujte, zda je položka **USB Selection (Výběr USB)** pro **HDMI** nastavena na **USB-C 2**.

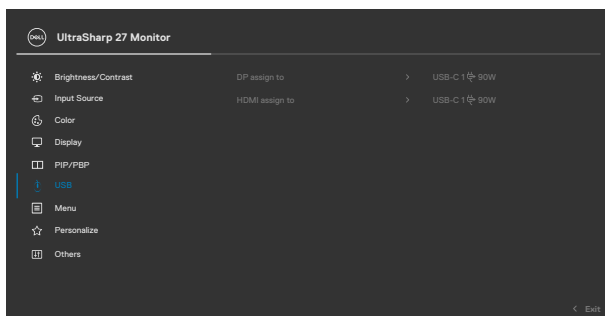

- POZNÁMKA: Vzhledem k tomu, že port USB-C podporuje alternativní režim DisplayPort, není třeba nastavovat položku USB Selection (Výběr USB) pro USB-C.**
- POZNÁMKA: Při připojování k různým zdrojům vstupního videa, které nejsou zobrazeny výše, postupujte stejně, aby byla provedena správná nastavení pro položku USB Selection (Výběr USB) pro spárování portů.**



Nastavení Auto KVM (Pouze modely U2722DE)

Při nastavování funkce Auto KVM pro monitor postupujte podle následujících pokynů:

1. Zkontrolujte, zda je položka **PIP/PBP Mode (Režim PIB/PBP)** nastavena na **Off (Vypnuto)**.

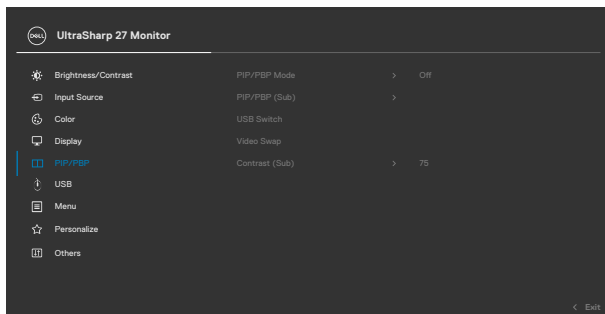

2. Zkontrolujte, zda je funkce **Auto Select (Automatický výběr)** nastavena na **On (Zapnuto)** a funkce **Auto Select for USB-C (Automatický výběr pro USB-C)** je nastavena na Yes (Ano).

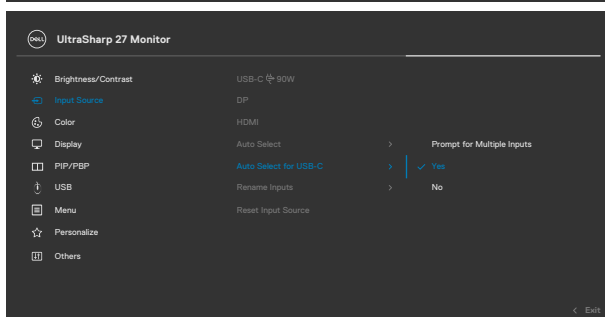
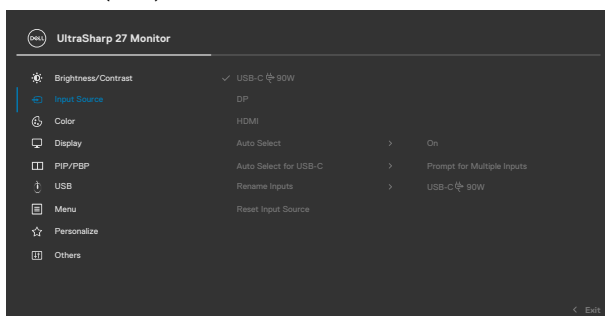

3. Zkontrolujte, zda jsou porty USB a vstupy videa správně spárovány.

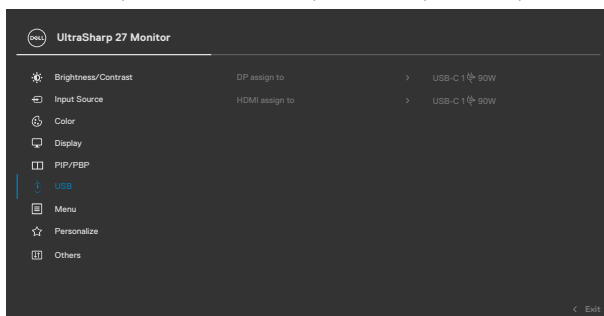

POZNÁMKA: Připojení USB-C nevyžaduje žádné další nastavení .



Řešení problémů

VAROVÁNÍ: Před provedením postupů uvedených v této části si přečtěte **bezpečnostní pokyny**.

Automatický test

Monitor je vybaven funkcí samostatné kontroly, pomocí které lze ověřit správnou funkčnost monitoru. Pokud je monitor řádně připojen k počítači, ale na monitoru se nic nezobrazuje, spusťte samostatnou kontrolu monitoru provedením následujících kroků:

1. Vypněte počítač i monitor.
2. Odpojte video-kabel ze zadní strany počítače. Aby byl zajištěn správný průběh samostatné kontroly, odpojte od počítače všechny digitální a analogové kabely.
3. Zapněte monitor.

Pokud monitor nedetekuje obrazový signál a funguje správně, na obrazovce by se mělo zobrazit okno (na černém pozadí). V režimu samostatné kontroly svítí indikátor napájení bíle. V závislosti na vybraném vstupu se také po obrazovce může posouvat jedno z následujících dialogových oken.

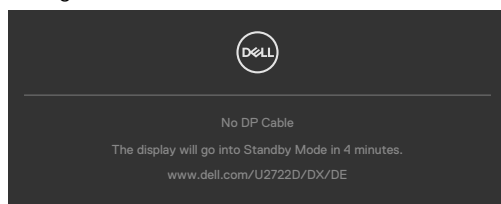

nebo

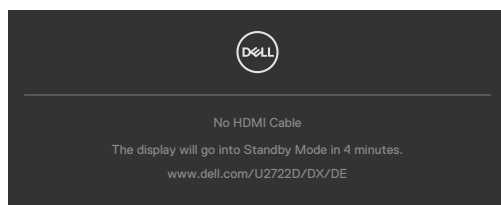

nebo

(Pouze modely U2722DE)

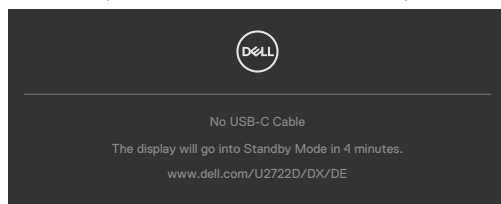

4. Toto dialogové okno se rovněž zobrazí při normálním provozu systému, pokud je odpojen nebo poškozen videokabel.

5. Vypněte monitor a znovu připojte video kabel. Poté zapněte počítač a monitor.

Pokud se po provedení výše uvedeného postupu na monitoru stále nic nezobrazuje, zkontrolujte grafickou kartu a počítač, protože monitor funguje správně.

Integrovaná diagnostika

Monitor obsahuje integrovaný diagnostický nástroj, který pomáhá určit, zda je nenormální stav obrazovky způsoben samotným monitorem nebo počítačem a grafickou kartou.

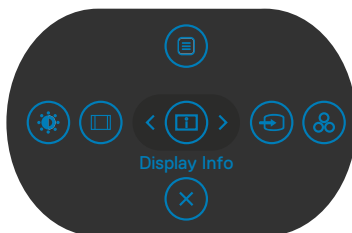

Použití integrované diagnostiky:

1. Zkontrolujte, zda je obrazovka čistá (žádné částičky prachu na povrchu obrazovky).
2. Stiskněte a podržte tlačítko 5 po dobu čtyř sekund, na obrazovce se objeví nabídka.
3. Pomocí joysticku označte možnost Diagnostika  a stisknutím tlačítka joysticku zahajte diagnostiku. Zobrazí se šedá obrazovka.
4. Sledujte, zda má obrazovka nějaké vady nebo abnormality.
5. Znovu přepněte joystick, dokud se nezobrazí červená obrazovka.
6. Sledujte, zda má obrazovka nějaké vady nebo abnormality.
7. Opakujte kroky 5 a 6, dokud se na obrazovce nezobrazí zelená, modrá, černá a bílá barva. Povšimněte si veškerých abnormalit nebo závad.

Test bude dokončen, když se zobrazí obrazovka s textem. Chcete-li ukončit, přepněte znovu ovládací prvek joysticku.

Pokud při použití integrovaného diagnostického nástroje nenajdete na obrazovce žádné nesrovnalosti, monitor funguje správně. Zkontrolujte grafickou kartu a počítač.



Běžné problémy

Následující tabulka obsahuje obecné informace o běžných problémech, na které můžete při používání monitoru narazit, a možných řešeních:

Běžné příznaky	Co vidíte	Možná řešení
Chybí obraz / indikátor napájení nesvítí	Chybí obraz	<ul style="list-style-type: none">· Ujistěte se, že je řádně zapojen video kabel spojující monitor a počítač.· Pomocí jiného elektrického zařízení zkontrolujte, zda funguje elektrická zásuvka.· Stiskněte zcela tlačítko napájení.· Zkontrolujte, zda je v nabídce Vstupní zdroj vybrán správný zdroj.
Chybí obraz / indikátor napájení svítí	Chybí obraz nebo nízký jas	<ul style="list-style-type: none">· Zvyšte jas a kontrast v nabídce OSD.· Kontrola funkcí monitoru.· Zkontrolujte, zda nejsou v konektoru video kabelu ohnuté nebo ulomené piny.· Použijte integrovanou diagnostiku.· Zkontrolujte, zda je v nabídce Vstupní zdroj vybrán správný zdroj.
Chybějící pixely	Tečky na LCD obrazovce	<ul style="list-style-type: none">· Vypněte a zapněte napájení.· Trvale zhasnutý pixel je přirozená vada, která se v LCD technologii může objevit.· Další informace o zásadách dodržování kvality monitorů Dell a o zásadách týkajících se obrazových bodů viz web podpory společnosti Dell: https://www.dell.com/pixelguidelines.
Trvale rozsvícené pixely	Světlé tečky na LCD obrazovce	<ul style="list-style-type: none">· Zapněte a vypněte napájení.· Trvale zhasnutý pixel je přirozená vada, která se v LCD technologii může objevit.· Další informace o zásadách dodržování kvality monitorů Dell a o zásadách týkajících se obrazových bodů viz web podpory společnosti Dell: https://www.dell.com/pixelguidelines.
Problémy s jasem	Obraz je příliš tmavý nebo příliš světlý	<ul style="list-style-type: none">· Obnovte tovární nastavení monitoru.· Upravte jas a kontrast v nabídce OSD.
Problémy související s bezpečností	Viditelný kouř nebo jiskry	<ul style="list-style-type: none">· Neprovádějte žádné zde uvedené kroky pro vyřešení problému.· Okamžitě kontaktujte společnost Dell.



Běžné příznaky	Co vidíte	Možná řešení
Přerušované problémy	Monitor chvíli funguje a chvíli ne	<ul style="list-style-type: none"> • Ujistěte se, že je řádně zapojen video kabel připojující monitor k počítači. • Obnovte tovární nastavení monitoru. • Použijte funkci samostatné kontroly monitoru a zjistěte, zda k problému dochází v režimu samostatné kontroly.
Chybějící barva	Obrazu chybí barva	<ul style="list-style-type: none"> • Použijte funkci samostatné kontroly monitoru. • Ujistěte se, že je řádně zapojen video kabel připojující monitor k počítači. • Zkontrolujte, zda nejsou v konektoru video kabelu ohnuté nebo ulomené piny.
Chybná barva	Barva obrazu není správná	<ul style="list-style-type: none"> • Vyzkoušejte různé Preset Modes (Režimy předvoleb) v nastavení Color (Barva) nabídky OSD. • Upravte hodnotu R/G/B v části Vlastní barva v nabídce Barva. • Nastavte možnost Formát vstupní barvy v nabídce Barva na hodnotu PC RGB nebo YCbCr. • Použijte integrovanou diagnostiku.
Retence obrazu od statického obrazu, který byl na monitoru zobrazen dlouhou dobu	Na obrazovce se zobrazuje slabý stín statického obrazu	<ul style="list-style-type: none"> • Nastavení vypnutí obrazovky po několika minutách nečinnosti. To lze nastavit v možnostech napájení systému Windows nebo v nastavení úspory energie na počítačích Mac. • Případně použijte dynamicky se měnící spořič obrazovky.



Specifické problémy s produktem

Problém	Co vidíte	Možná řešení
Zobrazený obraz je příliš malý	Obraz je zobrazen uprostřed obrazovky a nevyplňuje celou obrazovku	<ul style="list-style-type: none">· Zkontrolujte nastavení Poměr stran v nabídce Zobrazení.· Obnovte tovární nastavení monitoru.
Monitor nelze ovládat pomocí tlačítek na předním panelu	Nezobrazuje se nabídka OSD	<ul style="list-style-type: none">· Vypněte monitor, odpojte napájecí kabel monitoru, znovu jej připojte a zapněte monitor.
Chybí vstupní signál při stisknutí ovládacích prvků	Chybí obraz, indikátor svítí bíle	<ul style="list-style-type: none">· Zkontrolujte zdroj signálu. Pohnutím myši nebo stisknutím libovolné klávesy na klávesnici zkontrolujte, že počítač není v úsporném režimu.· Zkontrolujte, zda je správně připojen signálový kabel. V případě potřeby znovu připojte signálový kabel.· Restartujte počítač nebo video přehrávač.
Obraz nevyplňuje celou obrazovku	Obraz nevyplňuje obrazovku na výšku nebo na šířku	<ul style="list-style-type: none">· Vzhledem k různým formátům obrazu (poměru stran) disků DVD může monitor zobrazovat obraz na celé obrazovce.· Použijte integrovanou diagnostiku.
Chybí obraz při připojení k počítači přes rozhraní DP	Černá obrazovka	<ul style="list-style-type: none">· Zkontrolujte, který standard DP (DP 1.1a nebo DP 1.4) vaše grafická karta podporuje. Stáhněte a nainstalujte nejnovější ovladač grafické karty.· Některé grafické karty DP 1.1a nepodporují monitory DP 1.4. Přejděte v nabídce OSD do části Input Source a stisknutím a podržením tlačítka joysticku na 8 sekund na volbě DP změňte nastavení monitoru z DP 1.4 na DP 1.1a.



Problém	Co vidíte	Možná řešení
Žádný obraz při použití připojení USB-C k počítači, notebooku atd (Pouze modely U2722DE)	Černá obrazovka	<ul style="list-style-type: none"> • Ověřte, zda rozhraní USB-C zařízení dokáže podporovat alternativní režim DP. • Ověřte, zda je požadovaný příkon zařízení větší než 90 W. • Rozhraní USB-C zařízení nedokáže podporovat alternativní režim DP. • Nastavte systém Windows na režim projekce. • Zkontrolujte, zda kabel USB-C není poškozený.
Žádné nabíjení při použití připojení USB-C k počítači, notebooku atd (Pouze modely U2722DE)	Žádné nabíjení	<ul style="list-style-type: none"> • Ověřte, zda zařízení podporuje jeden z profilů nabíjení 5 V/9 V/15 V/20 V. • Ověřte, zda je notebooku nevyžaduje napájecí adaptér o výkonu > 90 W. • Pokud notebook vyžaduje napájecí adaptér o výkonu > 90 W, nemůže nabíjet prostřednictvím připojení USB-C. • Používejte pouze adaptér schválený společností Dell nebo adaptér dodaný s produktem. • Zkontrolujte, zda kabel USB-C není poškozený.
Přerušované nabíjení při použití připojení USB-C k počítači, notebooku atd (Pouze modely U2722DE)	Přerušované napájení	<ul style="list-style-type: none"> • Zkontrolujte, zda maximální příkon zařízení nepřekračuje 90 W. • Používejte pouze adaptér schválený společností Dell nebo adaptér dodaný s produktem. • Zkontrolujte, zda kabel USB-C není poškozený.
Žádný obraz při použití USB-C MST	Černá obrazovka nebo 2. DUT není v primárním režimu	<ul style="list-style-type: none"> • Vstup USB-C, Přejít do nabídky OSD, pod volbou Informace o displeji zkontrolujte, zda je rychlost spojení HBR2 nebo HBR3. Je-li HBR2, doporučujeme použít USB-C přes kabel DP pro zapnutí MST.
Chybí připojení k síti	Ztracené nebo přerušované připojení k síti	<ul style="list-style-type: none"> • Zkontrolujte, že je v nabídce OSD vybrána priorita dat. Nepřepínejte tlačítko napájení při připojení k síti. Nechte napájení zapnuté.



Problém	Co vidíte	Možná řešení
Port LAN nefunguje (Pouze modely U2722DE)	Problém s nastavením operačního systému nebo připojením kabelu	<ul style="list-style-type: none"> • Zajistěte, aby byl v počítači nainstalován nejnovější systém BIOS a ovladače. • Zajistěte, aby byl ve Správci zařízení systému Windows nainstalován gigabitový ethernetový řadič RealTek. • Pokud nastavení systému BIOS nabízí možnost zapnutí/vypnutí LAN/GBE, zapněte ji. • Zajistěte, aby byl ethernetový kabel řádně připojen k monitoru a rozbočovači/směrovači/bráně firewall. • Zkontrolujte připojení pomocí stavové kontrolky ethernetového kabelu. Pokud kontrolka nesvítí, připojte znovu oba konce ethernetového kabelu. • Nejdříve vypněte počítač a odpojte kabel Type-C a napájecí kabel monitoru. Potom počítač zapněte a připojte napájecí kabel monitoru a kabel Type-C.



Specifické problémy s rozhraním Universal Serial Bus (USB)

Specifické příznaky	Co vidíte	Možná řešení
Rozhraní USB nefunguje	Periferní zařízení USB nefungují	<ul style="list-style-type: none">· Zkontrolujte, zda je monitor zapnutý.· Znovu připojte USB kabel k počítači.· Znovu připojte konektor USB pro periferní zařízení (vstupní konektor).· Vypněte monitor a znovu jej zapněte.· Restartujte počítač.· Některá zařízení USB, například přenosné pevné disky, vyžadují výkonnější zdroj energie; připojte jednotku přímo k počítači.
Rozhraní super speed USB 3.0 je pomalé.	Periferie super speed USB 3.0 fungují pomalu nebo vůbec ne	<ul style="list-style-type: none">· Zkontrolujte, zda počítač podporuje USB 3.0.· Některé počítače jsou vybaveny porty USB 3.0, USB 2.0 a USB 1.1. Použijte správný USB port.· Znovu připojte USB kabel k počítači.· Znovu připojte konektor USB pro periferní zařízení.· Restartujte počítač.
Po připojení zařízení USB 3.0 přestanou fungovat bezdrátové USB periférie	Bezdrátové USB periférie reagují pomalu nebo pracují, pouze když se přiblíží ke svým přijímačům	<ul style="list-style-type: none">· Zvětšete vzdálenost mezi periferními zařízeními USB 3.0 a bezdrátovým přijímačem USB.· Umístěte bezdrátový USB přijímač co nejbližší k bezdrátovým USB perifériím.· Použijte prodlužovací kabel USB a umístěte bezdrátový USB přijímač co nejdále od portu USB 3.0.
Rozhraní USB nefunguje	Žádné funkce USB	Viz tabulka párování vstupních zdrojů a USB.



Příloha

Sdělení komise FCC (pouze USA) a informace o dalších předpisech

Sdělení komise FCC a další regulační informace viz webové stránky pro dodržování předpisů na adrese https://www.dell.com/regulatory_compliance.

Kontaktování společnosti Dell

Pro zákazníky v USA: volejte 800-WWW-DELL (800-999-3355)

Databáze výrobků EU pro energetický štítek a datový list výrobku

U2722D: <https://eprel.ec.europa.eu/qr/414149>

U2722DE: <https://eprel.ec.europa.eu/qr/414156>

 **POZNÁMKA: Pokud nemáte připojení k internetu, můžete kontaktní údaje nalézt na faktuře, obalu, účtu nebo v produktovém katalogu Dell.**

Společnost Dell poskytuje několik možností podpory a servisu online a přes telefon. Dostupnost se liší v závislosti na zemi a výrobku a některé služby nemusí být ve vaší oblasti k dispozici.

Online podpora pro monitor:

Viz <https://www.dell.com/support/monitors>.

Kontaktování společnosti Dell ohledně nákupu, technické podpory nebo zákaznického servisu:

1. Přejděte na web <https://www.dell.com/support>.
2. Ověřte vaši zemi nebo oblast v rozevírací nabídce Choose A Zvolit zemi/oblast v pravém dolním rohu stránky.
3. Klikněte na položku Kontakt vedle rozevíracího seznamu zemí.
4. Podle potřeby vyberte příslušný odkaz na službu nebo podporu.
5. Zvolte způsob kontaktování společnosti Dell, který vám vyhovuje.

