



Dell UltraSharp 27 Monitor - U2722D/U2722DX/U2722DE

Korisnički priručnik

Model: U2722D/U2722DX/U2722DE
Regulatorni model: U2722Dt/U2722DEt



-  **NAPOMENA: NAPOMENA** ukazuje na važne informacije koje vam pomažu da koristite računalo na bolji način.
-  **OPREZ: OPREZ** ukazuje na moguće oštećenje hardvera ili gubitak podataka ako se ne poštuju ove upute.
-  **UPOZORENJE: UPOZORENJE** ukazuje na moguće oštećenje imovine, tjelesnu ozljedu ili smrt.

Autorska prava © 2021 Dell Inc. ili njegove podružnice. Sva su prava zadržana. Dell, EMC i ostali trgovački znakovi su trgovački znakovi tvrtke Dell Inc. ili njezine podružnice. Ostali trgovački znakovi mogu biti trgovački znakovi njihovih odgovarajućih vlasnika.

2021 - 02

Rev. A00

Sadržaj

Sigurnosne upute	6
Više o monitoru	7
Sadržaj pakiranja	7
Obilježja proizvoda	8
Identifikacija dijelova i upravljanja	10
Pogled s prednje strane	10
Pogled sa stražnje strane	11
Pogled s donje strane	12
Podaci monitora	15
Podaci o razlučivosti	17
Unaprijed postavljeni načini prikaza	17
Načini DP višestrukog prijenosa (MST)	18
Načini USB-C višestrukog prijenosa (MST) (Samo U2722DE)	18
Električni podaci	18
Fizičke karakteristike	19
Karakteristike okruženja	21
Raspored kontakata	22
Plug-and-Play	30
Kvaliteta LCD monitora i pravila u vezi piksela	30
Ergonomija	30
Rukovanje sa zaslonom i njegovo pomicanje	32
Smjernice za održavanje	33
Čišćenje monitora	33
Podešavanje monitora	34
Spajanje stalka	34
Korištenje funkcija za nagibanje, zakretanje i povećavanje visine	37



Nagibanje, zakretanje i povećavanje visine	37
Zaokretanje zaslona	37
Konfiguriranje postavki prikaza na računalu nakon zaokretanja	38
Organiziranje kabela	39
Povezivanje monitora	40
U2722D/U2722DX	41
U2722DE	43
Dell sinkronizacija gumba za uključivanje i isključivanje (DPBS) (Samo U2722DE)	46
Priključivanje monitora za DPBS po prvi put	48
Upotreba DPBS funkcije	49
Povezivanje monitora za USB-C funkciju Multi-Stream Transport (MST) (Funkcija višestrukog prijenosa)	51
Priključivanje monitora za USB-C	52
Zaštita uređaja korištenjem Kensington brave (opcija)	54
Uklanjanje stalka monitora	55
Ugradnja na zid (opcija)	56
Rad s monitorom	57
Uključite monitor	57
Korištenje upravljačke palice	57
Upotreba pokretača izbornika	58
Gumb na -prednjoj ploči	60
Upotreba glavnog izbornika	61
Korištenje funkcije OSD zaključavanja	76
Početno podešavanje	79
Poruke upozorenja OSD izbornika	80
Podešavanje maksimalne razlučivosti	83
Multi-Monitor Sync (Sinkronizacija više monitora) (MMS)	84
Postavka Multi-Monitor Sync (MMS) (Sinkronizacija više monitora)	85
Podešavanje KVM USB sklopke (samo U2722DE)	86
Postavljanje funkcije Auto KVM (samo U2722DE)	89



Uklanjanje problema	91
Samoprovjera	91
Ugrađeni alat za dijagnostiku	92
Uobičajeni problemi	93
Problemi karakteristični za proizvod	95
Karakteristični problemi s univerzalnom serijskom sabirnicom (USB).	98
Dodatak	99
FCC napomene (samo za SAD) i druge regulativne informacije	99
Kontaktiranje tvrtke Dell.	99
EU baza proizvoda za list s podacima o uštedi energije i o proizvodu.	99



Sigurnosne upute

⚠ UPOZORENJE: Uporaba regulatora, prilagođavanja ili postupaka koji nisu navedeni u ovoj dokumentaciji može dovesti do izlaganja električnim i/ili mehaničkim opasnostima.

- Postavite monitor na čvrstu površinu i postupajte s njim pažljivo. Zaslون je osjetljiv i može se oštetiti ako vam ispadne ili ako se naglo udari.
- Nazivni podaci monitora moraju odgovarati izmjeničnom naponu vaše mreže.
- Držite monitor na sobnoj temperaturi. Pretjerano hladni ili topli uvjeti mogu štetno utjecati na tekuće kristale u zaslonu.
- Monitor nemojte izvirgavati jakim vibracijama ili udarcima. Primjerice, nemojte stavljati monitor u prtljažnik automobila.
- Odspojite monitor ako ga tijekom većeg razdoblja ne namjeravate koristiti.
- Kako biste izbjegli električni udar, nemojte pokušavati ukloniti neki od poklopaca ili dirati unutrašnjost monitora.

Informacije o sigurnosnim uputama potražite u Informacije o sigurnosti, okolišu i zakonskim propisima (SERI).









Više o monitoru

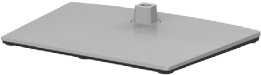

Sadržaj pakiranja

Monitor se isporučuje s dijelovima navedenima u donjoj tablici. Ako bilo koji dio nedostaje, obratite se tvrtki Dell. Više informacija potražite u [Kontakt s tvrtkom Dell](#).

 **NAPOMENA: Neke komponente mogu biti neobvezne i možda neće biti isporučene uz vaš monitor. Neke značajke možda nisu dostupne u određenim državama.**

	Zaslon
	Podizač stalka
	Postolje stalka
	Kabel napajanja (razlikuje se ovisno o zemlji)
	DisplayPort kabel (DisplayPort na DisplayPort) (Samo U2722D/U2722DE)
	USB kabel vrste C (A na C)



	USB kabel vrste C (C na C) (Samo U2722DE)
	HDMI kabel (Samo U2722DX)
	<ul style="list-style-type: none"> • Brzi vodič za postavljanje • Podaci o sigurnosti, okruženju i propisima • Izvešće o tvorničkoj kalibraciji

Obilježja proizvoda

Dell UltraSharp U2722D/U2722DX/U2722DE monitor ima aktivnu matricu, tranzistor s tankim filmom (TFT), zaslom s tekućim kristalima (LCD) i LED pozadinsko osvjetljenje. Značajke monitora uključuju:

- Aktivno područje zaslona od 68.47 cm (27.0 inča) (mjereno po dijagonali) razlučivosti 2560 x 1440 (16:9) i podršku prikaza u punom zaslonu za manje razlučivosti.
- Široki kutovi gledanja s 100% sRGB, 100% Rec. 709 bojom s prosječno Delta E<2.
- Mogućnosti prilagodbe naginjanjem, okretanjem, zakretanjem i povećanjem visine.
- Skidljivi stalak postolja i rupe za ugradnju na razmaku od 100 mm sukladno standardu Video Electronics Standards Association (VESA™) za fleksibilnu ugradnju.
- Ultra-tanki ukrasni okvir smanjuje razmak između okvira prilikom korištenja višestrukih monitora što omogućuje lakše postavljanje s ugodnim doživljajem pregledavanja.
- Ekstenzivna digitalna povezivost uz DP osigurava očuvanje tehnološke suvremenosti monitora.
- Jedan USB vrste C za napajanje kompatibilnog prijenosnog računala tijekom primanja video signala (Samo U2722DE).
- USB-C i RJ45 priključci omogućuju doživljaj povezanosti s mrežom s jednim kabelom (Samo U2722DE).
- Mogućnost za Plug and play ako to računalo podržava.
- Prilagođavanje zaslonskog prikaza (OSD) za lako postavljanje i optimizaciju zaslona.
- Zaključavanje gumba za napajanje i OSD-a.
- Utor za sigurnosno zaključavanje.



- ≤ 0,3 W u isključeni način rada.
- Podržava odabir načina Picture by Picture (PBP) (Slika pored slike).
- Omogućuje korisniku zamjenu funkcije USB KVM u PBP načinu (Samo U2722DE).
- Monitor je dizajniran sa značajkom Dell Power Button Sync (DPBS) (Dell sinkronizacija gumba napajanja) za upravljanje stanjem sustava napajanja računala pomoću gumba napajanja monitora (Samo U2722DE).*
- Monitor omogućuje višestrukim monitorima koji su lančano povezani putem DisplayPort priključka sinkronizaciju unaprijed definirane skupine OSD postavki u pozadini pomoću značajke Multi-Monitor Sync (MMS) (Sinkronizacija više monitora).
- Premium za zamjenu ploče zaslona osigurat će vam miran san.
- Optimizirajte udobnost za oko zaslonom bez titranja čime se smanjuje emisija opasne plave svjetlosti.
- Monitor upotrebljava ploču s niskom razinom plave svjetlosti koji je sukladan s TUV Rheinland (rješenje hardvera) uz model s tvorničkim/zadanim postavkama.
- Smanjuje razinu opasnost od plave svjetlosti emitirane iz zaslona, kako bi gledanje bilo udobnije za vaše oči.”
- Monitor se koristi tehnologijom bez titranja koja uklanja oku vidljivo titranje, donosi udobnost u iskustvo gledanja i onemogućuje naprezanje i zamor očiju korisnika.
- * Sustav računala koji podržava DPBS je platforma Dell OptiPlex 7090/3090 Ultra.

⚠ UPOZORENJE: Mogući dugotrajni učinci emitiranja plavog svjetla iz monitora mogu uzrokovati oštećenje očiju, uključujući zamor ili digitalno naprezanje očiju.



Identifikacija dijelova i upravljanja

Pogled s prednje strane

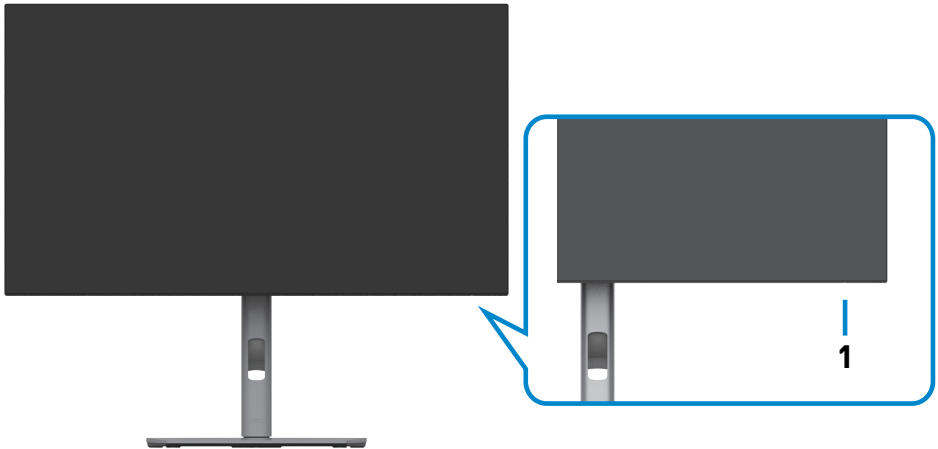

Oznaka	Opis	Uporaba
1	LED indikator napajanja	Stalno bijelo svjetlo označava da je monitor uključen i da radi normalno. Pulsirajuće bijelo svjetlo označava da se monitor nalazi u načinu rada za pripravnost.



Pogled sa stražnje strane









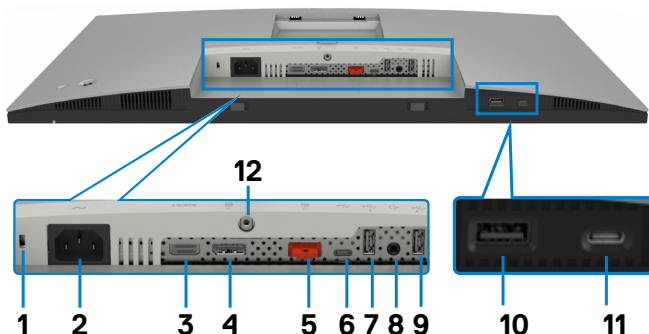

Oznaka	Opis	Uporaba
1	VESA rupe za ugradnju (100 mm x 100 mm - iza pričvršćenog VESA pokrova)	Ugradnja monitora na zid pomoću VESA kompatibilnog kompleta za ugradnju na zid (100 mm x 100 mm).
2	Regulativna oznaka	Prikazuje popis regulativnih odobrenja.
3	Gumb za otpuštanje postolja	Oslobađa stalak od monitora.
4	Gumb za uključivanje/isključivanje	Uključivanje i isključivanje monitora.
5	Upravljačka palica	Koristite je za upravljanje OSD izbornikom. Više informacija potražite u odjeljku Rad s monitorom .
6	Mac adresa, crtični kod, serijski broj i naljepnica servisne oznake	Pogledajte ovu naljepnicu ako morate kontaktirati Dell za tehničku podršku. Servisna oznaka jedinstveni je alfanumerički identifikator pomoću kojeg servisni tehničari tvrtke Dell mogu prepoznati hardverske komponente u vašem računalu i pristupiti podacima o jamstvu.
7	Utor za pričvršćenje kabela	Koristite ga kako biste organizirali kabele provlačenjem kroz utor.





Pogled s donje strane

U2722D/U2722DX





Oznaka	Opis	Uporaba
1	Utor za sigurnosno zaključavanje	Pričvršćuje monitor bravom za sigurnosno uže (prodaje se zasebno).
2	 Priključak za napajanje	Spojite kabel za napajanje.
3	HDMI HDMI priključak	Spojite računalo putem HDMI kabela.
4	 DP priključak (ulaz)	Povežite računalo DP kabelom.
5	 DP priključak (izlaz) 	DP izlaz za monitor koji podržava MST (višestruki prijenos). Ako želite omogućiti MST, pogledajte upute u odjeljku “ Spajanje monitora za funkciju DP MST ”. NAPOMENA: Uklonite gumeni čep prilikom korištenja izlaznog DP konektora.
6	 USB-C priključak za odlazni prijenos	Priključite se na računalo uz pomoć USB kabela (A na C ili C na C). Kada je ovaj kabel povezan, možete koristiti dolazne USB priključke na monitoru.
7,9,10	 Super speed USB 10 Gb/s (USB 3.2 Gen2) (3)	Priključite USB uređaj. Ove adaptore možete koristiti tek kada ste priključili USB kabel (A na C ili C na C) iz računala na monitor. Adapter s  ikonom baterije podržava punjenje baterije ver. 1.2.





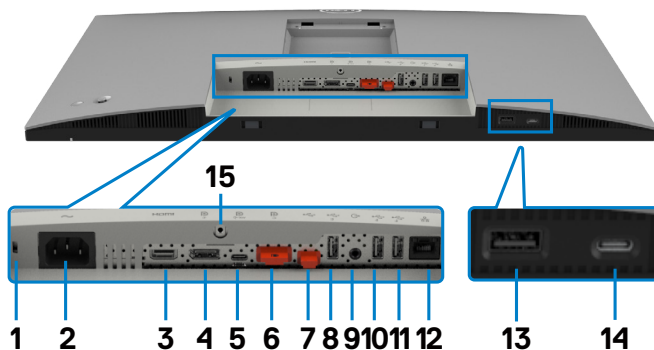







8	 Izlazni linijski audio priključak	Spojite zvučnike za reprodukciju zvuka putem HDMI ili DisplayPort audio kanala. Podržan je samo dvokanalni zvuk. NAPOMENA: Izlazni linijski audio priključak ne podržava slušalice.
11	 USB-C priključci za dolazni prijenos	Priključak s ikonom  podržava 5 V/ 3 A. Priključite USB uređaj. Ove adaptere možete koristiti tek kada ste priključili USB kabel (A na C ili C na C) iz računala na monitor.
12	Fiksiranje stalka	Fiksirajte stalak na monitor vijkom M3 x 8 mm (vijak se ne isporučuje).

U2722DE



Oznaka	Opis	Uporaba
1	Utor za sigurnosno zaključavanje	Pričvršćuje monitor bravom za sigurnosno uže (prodaje se zasebno).
2	 Priključak za napajanje	Spojite kabel za napajanje.
3	HDMI HDMI priključak	Spojite računalo putem HDMI kabela.
4	 DP priključak (ulaz)	Povežite računalo DP kabelom.



5	 <p>USB-C priključak (Video + podaci)</p>	<p>Priključite se na računalo uz pomoć USB-C kabela. USB-C priključak nudi veću brzinu prijenosa podataka i alternativni način rada za DP 1.4 podržava maksimalnu razlučivost od 2560 x 1440 pri 60 Hz PD 20 V/4,5 A, 15V/3 A, 9 V/3 A, 5 V/3 A.</p> <p>NAPOMENA: Verzije Windowsa koje su starije od Windows 10 ne podržavaju USB-C.</p>
6	 <p>DP priključak (izlaz)</p> 	<p>DP izlaz za monitor koji podržava MST (višestruki prijenos). Ako želite omogućiti MST, pogledajte upute u odjeljku “Spajanje monitora za funkciju DP MST”.</p> <p>NAPOMENA: Uklonite gumeni čep prilikom korištenja izlaznog DP konektora.</p>
7	 <p>USB-C priključak za odlazni prijenos</p> 	<p>Priključite se na računalo uz pomoć USB kabela (A na C ili C na C). Kada je ovaj kabel povezan, možete koristiti dolazne USB priključke na monitoru.</p> <p>NAPOMENA: Uklonite gumeni čep prilikom korištenja USB-C konektora.</p>
8,10 11,13	 <p>Super speed USB 10Gb/s (USB 3.2 Gen2) (4)</p>	<p>Priključite USB uređaj. Ove adaptere možete koristiti tek kada ste priključili USB kabel (A na C ili C na C) iz računala na monitor. Adapter s  ikonom baterije podržava punjenje baterije ver. 1.2.</p>
9	 <p>Izlazni linijski audio priključak</p>	<p>Spojite zvučnike za reprodukciju zvuka putem HDMI ili DisplayPort audio kanala. Podržan je samo dvokanalni zvuk.</p> <p>NAPOMENA: Izlazni linijski audio priključak ne podržava slušalice.</p>
12	 <p>Priključak za RJ-45</p>	<p>Povezivanje s internetom. Internetom možete surfati preko RJ45 samo nakon spajanja USB kabela (A na C ili C na C) između računala i monitora.</p>
14	 <p>USB-C priključci za dolazni prijenos</p>	<p>Priključak s ikonom  podržava 5 V/ 3 A.</p> <p>Priključite USB uređaj. Ove adaptere možete koristiti tek kada ste priključili USB kabel (A na C ili C na C) iz računala na monitor.</p>
15	<p>Fiksiranje stalka</p>	<p>Fiksirajte stalak na monitor vijkom M3 x 8 mm (vijak se ne isporučuje).</p>



Podaci monitora

Model	U2722D/U2722DX	U2722DE
Vrsta zaslona	Aktivna matrica - TFT LCD	
Vrsta ploče	Tehnologija preklapanja u ravnini	
Aspect Ratio (Format slike)	16:9	
Dimenzije vidljive slike		
Dijagonalno	68,47 cm (27 inča)	
Aktivno područje		
Vodoravni	596,74 mm (23,49 inča)	
Vertikalno	335,66 mm (13,22 inča)	
Površina	200301,74 mm ² (310,47 inča ²)	
Veličina piksela	0,2331 (H) mm x 0,2331 (V) mm	
Piksela po inču (PPI)	108,78	
Kut gledanja		
Vodoravni	178° (tipično)	
Vertikalni	178° (tipično)	
Svjetlina	350 cd/m ² (tipično)	
Omjer kontrasta	1000 do 1 (tipično)	
Premaz zaslona	Zaštitni sloj protiv blještanja prednjeg polarizatora (3H)	
Pozadinsko svjetlo	LED	
Vrijeme odziva (Gray to Gray)	5 ms (brzi način rada) 8 ms (NORMALAN način rada)	
Dubina boje	1,07 milijardi boja	
Gama boja*	100% sRGB 100% Rec. 709 95% DCI-P3	
Preciznost kalibracije	Delta E < 2 (prosjeak) (sRGB, Rec. 709)	



Povezivost	<ul style="list-style-type: none"> · 1 x DP 1.4 (HDCP1.4) · 1 x HDMI 1.4 · 1 x USB-C (USB 3.2 Gen2, 10 Gb/s) priključak za odlazni prijenos (Samo podaci) · 1 x DP (izlaz) · 1 x analogni 2,0 audio linijski izlaz (priključnica od 3,5 mm) · 2 x USB-A (USB 3.2 Gen2, 10 Gb/s) dolazni prijenos <p>Quick Access (Brzi pristup):</p> <ul style="list-style-type: none"> · 1 x USB-A (USB 3.2 Gen2, 10 Gb/s) s mogućnošću punjenja BC 1.2 uz struju 2 A (maksimalno) · 1 x USB-C (USB 3.2 Gen2, 10 Gb/s, 15 W) dolazni prijenos 	<ul style="list-style-type: none"> · 1 x DP 1.4 (HDCP1.4) · 1 x HDMI 1.4 · 1 x USB-C (DP 1.4, PD: 90 W, prebacivanje linija 2/4 USB 3.2 Gen2, 10 Gb/s) priključak za odlazni prijenos · 1 x USB-C (USB 3.2 Gen2, 10 Gb/s) priključak za odlazni prijenos · 1 x DP (izlaz) · 1 x analogni 2,0 audio linijski izlaz (priključnica od 3,5 mm) · 3 x USB-A (USB 3.2 Gen2, 10Gb/s) dolazni prijenos · 1 x RJ45 <p>Quick Access (Brzi pristup):</p> <ul style="list-style-type: none"> · 1 x USB-A (USB 3.2 Gen2, 10 Gb/s) s mogućnošću punjenja BC 1.2 uz struju 2 A (maksimalno) · 1 x USB-C (USB 3.2 Gen2, 10Gb/s, 15 W) dolazni prijenos
Širina obruba (od ruba monitora do aktivnog područja)		
Gore	7,30 mm	
Lijevo/Desno	7,30 mm	
Dolje	9,05 mm	
Podesivost		
Stalak s podesivom visinom	150 mm	
Nagib	-5° do 21°	
Zakretanje	-45° do 45°	
Okretanje	-90° do 90°	
Organizacija kabela	Da	
Kompatibilnost s aplikacijom Dell Display Manager (DDM)	Jednostavno podešavanje i ostale ključne značajke	



Sigurnost	Utor za sigurnosno zaključavanje (uže za zaštitu koje se prodaje zasebno)
-----------	---

* Samo na ploči prirodno u prilagođenom načinu rada.

Podaci o razlučivosti

Horizontalno područje skeniranja	30 kHz do 90 kHz
Vertikalno područje skeniranja	49 Hz do 76 Hz
Maksimalna unaprijed postavljena razlučivost	2560 x 1440 pri 60 Hz
Mogućnosti video prikaza (HDMI)	480i, 480p, 576i, 560p, 720p, 1080i, 1080p
Mogućnosti video prikaza (izmjenični način rada DP i USB-C)	480p, 560p, 720p, 1080p

Unaprijed postavljeni načini prikaza

Način prikaza	Horizontalna frekvencija (kHz)	Vertikalna frekvencija (Hz)	Takt piksela (MHz)	Polaritet sinkronizacije (horizontalna /vertikalna)
IBM, 720 x 400	31,47	70,08	28,32	-/+
VESA, 640 x 480	31,47	59,94	25,18	-/-
VESA, 640 x 480	37,50	75,00	31,50	-/-
VESA, 800 x 600	37,88	60,32	40,00	+/+
VESA, 800 x 600	46,88	75,00	49,50	+/+
VESA, 1024 x 768	48,36	60,00	65,00	-/-
VESA, 1024 x 768	60,02	75,03	78,75	+/+
VESA, 1152 x 864	67,50	75,00	108,00	+/+
VESA, 1280 x 1024	63,98	60,02	108,00	+/+
VESA, 1280 x 1024	79,98	75,02	135,00	+/+
VESA, 1600 x 1200	75,00	60,00	162,00	+/+
CTA, 1920 x 1080	67,50	60,00	148,50	+/+
VESA, 1920 x 1200	74,04	59,95	154,00	+/-
VESA, 2048 x 1080	66,66	59,98	147,18	+/-
VESA, 2048 x 1080	26,37	24,00	58,23	+/-
CVR, 2560 x 1440	88,79	59,95	241,50	+/-



Načini DP višestrukog prijenosa (MST)

MST izvorni monitor	Maksimalni broj podržanih vanjskih monitora
	2560 x 1440 pri 60 Hz
2560 x 1440 pri 60 Hz	2

NAPOMENA: Maksimalna podržana razlučivost vanjskog monitora je 2560 x 1440 pri 60 Hz.

Načini USB-C višestrukog prijenosa (MST) (Samo U2722DE)

OSD podaci o zaslonu: brzina veze (trenutna)	Maksimalni broj podržanih vanjskih monitora
	2560 x 1440 pri 60 Hz
HBR3	2
HBR2	1

Električni podaci

Model	U2722D	U2722DX	U2722DE
Ulazni video signali	<ul style="list-style-type: none"> • Digitalni video signal za svaku diferencijalnu liniju • Po diferencijalnoj liniji pri 100 ohma impedancije • Podrška za ulazni DP/HDMI/USB-C (Samo U2722DE) signal 		
Ulazni napon/frekvencija/struja	100-240 VAC / 50 ili 60 Hz \pm 3 Hz/1,6 A (maksimalno)		100-240 VAC / 50 ili 60 Hz \pm 3 Hz/2,4 A (maksimalno)
Struja pokretanja	120 V: 30 A (maks.) 240 V: 60 A (maks.) Udarne struja mjerena je pri temperaturi okoline od 0 °C.		120 V: 42 A (maks.) 240 V: 80 A (maks.) Udarne struja mjerena je pri temperaturi okoline od 0 °C.
Potrošnja snage	0,3 W (Isključeni način rada) ¹ 0,3 W (Način rada u pripravnosti) ¹ 20 W (Uključeni način rada) ¹ 74 W (maks.) ² 16,11 W (P_{on}) ³ 51,39 W (TEC) ³	74 W (maks.) ² 16,11 W (P_{on}) ³ 51,39 W (TEC) ³	0,3 W (Isključeni način rada) ¹ 0,3 W (Način rada u pripravnosti) ¹ 20,4 W (Uključeni način rada) ¹ 197 W (maks.) ² 20,32 W (P_{on}) ³ 66,74 W (TEC) ³

¹ Kako je definirano u EU 2019/2021 i EU 2019/2013 (Samo U2722D/U2722DE).



² Maksimalne postavke za svjetlinu i kontrast uz maksimalno opterećenje na USB priključcima.

³ P_{on} : Potrošnja snage u uključenom načinu rada definirana je u verziji Energy Star 8.0. TEC: Ukupna potrošnja energije u kWh kao što je definirano u verziji Energy Star 8.0.

Ovaj dokument služi samo u informativne svrhe i prikazuje laboratorijske performanse. Vaš proizvod može raditi drugačije, ovisno o softveru, komponentama i perifernim uređajima koje ste kupili i nemamo obavezu ažurirati takve podatke. Sukladno tome, korisnik se ne smije oslanjati na ove informacije u donošenju odluka o električnim tolerancijama ili ostalim odlukama. Za točnost ili potpunost ne daje se jamstvo izričito ili implicirano.

 **NAPOMENA: Ovaj je monitor certificirani s ENERGY STAR.**



Ovaj se proizvod kvalificira za ENERGY STAR u tvornički zadanim postavkama koje se mogu vratiti funkcijom "Factory Reset" (Tvorničke postavke) na OSD izborniku. Promjenom zadanih tvorničkih postavki ili omogućavanjem drugih funkcija može se povećati potrošnja snage koja može premašiti propisano ograničenje za ENERGY STAR.

Fizičke karakteristike

Model	U2722D/U2722DX	U2722DE
Vrsta priključka	<ul style="list-style-type: none">• DP priključak (DP ulaz i DP izlaz)• HDMI priključak• Linijski izlaz zvuka• USB-C (USB 3.2 Gen2, 10Gb/s) konektor priključak za odlazni prijenos• USB-A (USB 3.2 Gen2, 10Gb/s) konektor priključka za dolazni prijenos x 3 (Priključak s ikonom baterije  podržava BC 1.2)• USB-C (USB 3.2 Gen2, 10Gb/s, 15 W) konektor priključka za dolazni prijenos	<ul style="list-style-type: none">• DP priključak (DP ulaz i DP izlaz)• HDMI priključak• USB-C priključak• Linijski izlaz zvuka• USB-C (USB 3.2 Gen2, 10Gb/s) konektor priključak za odlazni prijenos• USB-A (USB 3.2 Gen2, 10Gb/s) konektor priključka za dolazni prijenos x 4 (Priključak s ikonom baterije  podržava BC 1.2)• RJ45 priključak• USB-C (USB 3.2 Gen2, 10Gb/s, 15 W) konektor priključka za dolazni prijenos



Vrsta signalnog kabela	Kabel DP na DP 1,8 m (Samo U2722D/U2722DE) Kabel HDMI 1,8 m (Samo U2722DX) USB 3.2 Gen2 C na C duljine 1,0 M (Samo U2722DE) USB 3.2 Gen2 A na C duljine 1,0 M	
Dimenzije (sa stalkom)		
Visina (produženo)	535,13 mm (21,07 inča)	
Visina (zbijeno)	385,13 mm (15,16 inča)	
Širina	611,34 mm (24,07 inča)	
Dubina	185,00 mm (7,28 inča)	
Dimenzije (bez stalka)		
Visina	352,01 mm (13,86 inča)	
Širina	611,34 mm (24,07 inča)	
Dubina	49,50 mm (1,95 inča)	
Dimenzije stalka		
Visina (produženo)	428,30 mm (16,86 inča)	
Visina (zbijeno)	381,50 mm (15,02 inča)	
Širina	268,00 mm (10,55 inča)	
Dubina	185,00 mm (7,28 inča)	
Težina		
Težina s pakiranjem	9,62 kg (21,21 lb)	10,01 kg (22,06 lb)
Težina sa sklopom stalka i kabelima	6,61 kg (14,57 lb)	7,02 kg (15,47 lb)
Težina bez sklopa stalka (za ugradnju na zid ili VESA ugradnju - bez kabela)	4,38 kg (9,66 lb)	4,78 kg (10,54 lb)
Težina sklopa stalka	1,81 kg (3,99 lb)	



Karakteristike okruženja

Zadovoljeni standardi	
<ul style="list-style-type: none">• ENERGY STAR certificirani monitor• EPEAT registriran gdje je primjenjivo. EPEAT registracija razlikuje se po državama. Pogledajte https://www.epeat.net za status registracije prema državi• Zasloni s certifikatom TCO i TCO Edge.• Usklađen za RoHS• Monitor bez BFR/PVC materijala (isključujući vanjske kabele)• Udovoljava zahtjevima NFPA 99 norme za struju rasipanja• Staklo bez arsena i žive samo za zaslon	
Temperatura	
U radu	0°C do 40°C (32°F do 104°F)
U mirovanju	-20°C do 60°C (-4°F do 140°F)
Vlažnost	
U radu	10% do 80% (bez kondenzacije)
U mirovanju	5% do 90% (bez kondenzacije)
Nadmorska visina	
U radu	5.000 m (16.404 ft) (maksimalno)
U mirovanju	12.192 m (40.000 ft) (maksimalno)
Rasipanje topline	
U2722D/U2722DX	252,50 BTU/sat (maksimalno) 68,24 BTU/sat (Uključeni način rada)
U2722DE	672,19 BTU/sat (maksimalno) 68,24 BTU/sat (Uključeni način rada)



Raspored kontakata

DP priključak (ulaz)

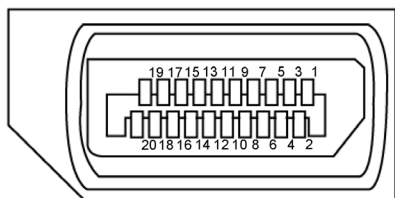

Broj kontakta	Strana povezanog signalnog kabela s 20 kontakata
1	ML3(n)
2	GND
3	ML3(p)
4	ML2(n)
5	GND
6	ML2(p)
7	ML1(n)
8	GND
9	ML1(p)
10	ML0(n)
11	GND
12	ML0(p)
13	CONFIG1
14	CONFIG2
15	AUX CH (p)
16	GND
17	AUX CH (n)
18	Hot Plug Detect
19	Return
20	DP_PWR



DP priključak (izlaz)

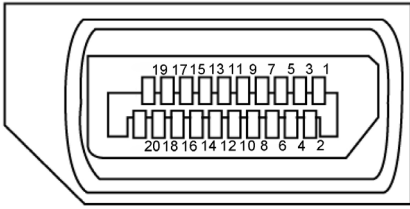

Broj kontakta	Strana povezanog signalnog kabela s 20 kontakata
1	ML0(p)
2	GND
3	ML0(n)
4	ML1(p)
5	GND
6	ML1(n)
7	ML2(p)
8	GND
9	ML2(n)
10	ML3(p)
11	GND
12	ML3(n)
13	CONFIG1
14	CONFIG2
15	AUX CH(p)
16	GND
17	AUX CH(n)
18	Hot Plug Detect
19	Return
20	DP_PWR



HDMI priključak

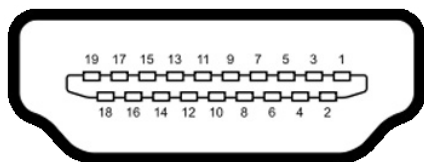

Broj kontakta	Strana povezanog signalnog kabela s 19 kontakata
1	TMDS DATA 2+
2	TMDS DATA 2 SHIELD
3	TMDS DATA 2-
4	TMDS DATA 1+
5	TMDS DATA 1 SHIELD
6	TMDS DATA 1-
7	TMDS DATA 0+
8	TMDS DATA 0 SHIELD
9	TMDS DATA 0-
10	TMDS CLOCK+
11	TMDS CLOCK SHIELD
12	TMDS CLOCK-
13	CEC
14	Reserved (N.C. on device)
15	DDC CLOCK (SCL)
16	DDC DATA (SDA)
17	DDC/CEC Ground
18	+5 V POWER
19	HOT PLUG DETECT



USB priključak vrste C

USB Type-C
receptacle

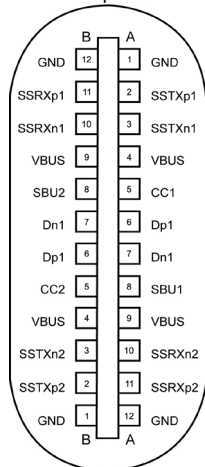



typically connected to a charger
through a Type-C cable

Kontakt	signal	Kontakt	signal
A1	GND	B12	GND
A2	SSTXp1	B11	SSRXp1
A3	SSTXn1	B10	SSRXn1
A4	VBUS	B9	VBUS
A5	CC1	B8	SBU2
A6	Dp1	B7	Dn1
A7	Dn1	B6	Dp1
A8	SBU1	B5	CC2
A9	VBUS	B4	VBUS
A10	SSRXn2	B3	SSTXn2
A11	SSRXp2	B2	SSTXp2
A12	GND	B1	GND





Univerzalna serijska sabirnica (USB) (U2722D/U2722DX)

U ovom odjeljku nalaze se podaci o USB priključcima koji su dostupni na monitoru.

 **NAPOMENA:** Do 2 A na dolaznom USB priključku (priključak s ikonom baterije ) s uređajima kompatibilnim za punjenje baterije ver. 1.2; do 0,9 A na ostalim dolaznim USB priključcima. Do 3 A na USB-C priključku za dolazni prijenos (priključak s ) za sukladne uređaje s 5 V/ 3 A.

Računalo ima sljedeće USB priključke:

- 1 odlazni prijenos - sa stražnje strane.
- 4 dolazni prijenos - 2 za brzi pristup, 2 straga

Priključak za punjenje - priključci s ikonom baterije  podržavaju mogućnost brzog punjenja ako je uređaj kompatibilan s BC 1.2. USB-C priključak za dolazni prijenos s  ikonom podržava mogućnost brzog punjenja ako je uređaj sukladan za punjenje s 5V/3A.

 **NAPOMENA:** USB priključci monitora rade samo kada je monitor uključen ili u načinu rada u pripravnosti. U načinu rada u pripravnosti, USB kabel (A na C ili C na C) je ukopčan, USB priključci mogu raditi normalno. U protivnom, odaberite OSD postavku USB Charging (vrste USB punjenja). Ako je postavka „On in Standby Mode“ (Uključeno u stanju pripravnosti), USB može raditi normalno ili će USB biti onemogućen. Ako isključite monitor i zatim ga ponovno uključite, do nastavka normalnog rada priključenih perifernih uređaja može proći nekoliko sekundi.

Super speed USB 10 Gb/s (USB 3.2 Gen2) Uređaj

Brzina prijenosa	Brzina prijenosa podataka	Maksimalna potrošnja snage (po priključku)
Super speed+	10 Gbps	4,5 W
Super speed	5 Gbps	4,5 W



USB 2.0 Uređaj

Brzina prijenosa	Brzina prijenosa podataka	Maksimalna potrošnja snage (po priključku)
Visoka brzina	480 Mbps	2,5 W
Puna brzina	12 Mbps	2,5 W
Mala brzina	1,5 Mbps	2,5 W





Univerzalna serijska sabirnica (USB) (U2722DE)

U ovom odjeljku nalaze se podaci o USB priključcima koji su dostupni na monitoru.

NAPOMENA: Do 2 A na dolaznom USB priključku (priključak s ikonom baterije ) s uređajima kompatibilnim za punjenje baterije ver. 1.2; do 0,9 A na ostalim dolaznim USB priključcima. Do 3 A na USB-C priključku za dolazni prijenos (priključak s ) za sukladne uređaje s 5 V/ 3 A.

Računalo ima sljedeće USB priključke:

- 2 odlazni prijenos - sa stražnje strane.
- 4 dolazni prijenos - 2 za brzi pristup, 3 straga

Priključak za punjenje - priključci s ikonom baterije  podržavaju mogućnost brzog punjenja ako je uređaj kompatibilan s BC 1.2. USB-C priključak za dolazni prijenos s  ikonom podržava mogućnost brzog punjenja ako je uređaj sukladan za punjenje s 5V/3A.

NAPOMENA: USB priključci monitora rade samo kada je monitor uključen ili u načinu rada u pripravnosti. U načinu rada u pripravnosti, USB kabel (A na C ili C na C) je ukopčan, USB priključci mogu raditi normalno. U protivnom, odaberite OSD postavku Other USB Charging (Druge vrste USB punjenja). Ako je postavka „On in Standby Mode“ (Uključeno u stanju pripravnosti), USB može raditi normalno ili će USB biti onemogućen. Ako isključite monitor i zatim ga ponovno uključite, do nastavka normalnog rada priključenih perifernih uređaja može proći nekoliko sekundi.

Super speed USB 10 Gb/s (USB 3.2 Gen2) Uređaj

Brzina prijenosa	Brzina prijenosa podataka	Maksimalna potrošnja snage (po priključku)
Super speed+	10 Gbps	4,5 W
Super speed	5 Gbps	4,5 W
Visoka brzina*	480 Mbps	2,5 W
Puna brzina*	12 Mbps	2,5 W

NAPOMENA: Brzina uređaja kad je odabrana visoka razlučivost.

USB 2.0 Uređaj

Brzina prijenosa	Brzina prijenosa podataka	Maksimalna potrošnja snage (po priključku)
Visoka brzina	480 Mbps	2,5 W
Puna brzina	12 Mbps	2,5 W
Mala brzina	1,5 Mbps	2,5 W



USB 3.2 Gen2 (10 Gb/s) priključak za dolazni prijenos (brzi pristup)

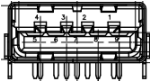

Broj kontakta	Naziv signala
1	VBUS
2	D-
3	D+
4	MASA
5	StdB_SSTX-
6	StdB_SSTX+
7	GND_DRAIN
8	StdB_SSRX-
9	StdB_SSRX+
Shell	Oklop

USB 3.2 Gen2 (10 Gb/s) priključak za dolazni prijenos (straga)

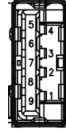

Broj kontakta	Naziv signala
1	VBUS
2	D-
3	D+
4	MASA
5	StdA_SSRX-
6	StdA_SSRX+
7	GND_DRAIN
8	StdA_SSTX-
9	StdA_SSTX+
Shell	Oklop

RJ45 priključak (strana konektora) (Samo U2722DE)

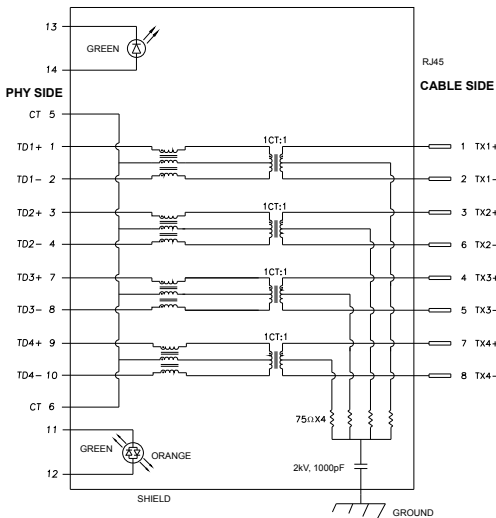

Kontakt	Naziv signala	Kontakt	Naziv signala
1	TD1 +	8	TD3 -
2	TD1 -	9	TD4 +
3	TD2 +	10	TD4 -
4	TD2 -	11	GREEN_ ORANGE
5	CT	12	GREEN_ ORANGE
6	CT	13	GREEN
7	TD3 +	14	GREEN



Instalacija upravljačkog programa

Instalirajte upravljački program Realtek USB GBE Ethernet kontrolera dostupan za sustav. Ovo je dostupno za preuzimanje na <https://www.dell.com/support>, pod odjeljkom „Upravljački program i preuzimanje“.

Mrežna (RJ45) brzina podataka preko USB-C pri 1000 Mb/s.

NAPOMENA: Ova LAN priključak je usklađen za 1000Base-T IEEE 802.3az, podržava lozinku s Mac adresom (otisnuto na naljepnici modela) i Wake-on-LAN (WOL) iz stanja pripravnosti (samo S3) i funkciju PXE pokretanja, ove 3 značajke ovise o postavci BIOS-a i verziji OS-a.

LED status RJ45 priključka (Samo U2722DE):



LED	Boja	Opis
Opis	Žuta ili zelena	Indikator brzine: <ul style="list-style-type: none">• Svijetli žuto - 1000 Mb/s• Svijetli zeleno - 100 Mb/s• Isključeno - 10 Mb/s
Lijevi LED	Zelena	Indikator veze / aktivnosti: <ul style="list-style-type: none">• Treptaje - aktivnost na priključku.• Svijetli zeleno - veza se uspostavlja.• Isključeno - veza nije uspostavljena.

NAPOMENA: RJ45 kabel nije standardni pribor i ne isporučuje se.



Plug-and-Play

Monitor možete instalirati u bilo koji sustav kompatibilan s Plug and Play. Monitor automatski osigurava računalnom sustavu funkciju EDID (Podaci identifikacije proširenog prikaza) koristeći protokole DDC (Prikaz podatkovnog kanala), tako da se računalo može konfigurirati i optimizirati postavke monitora. Većina monitora instalira se automatski; prema želji možete odabrati različite postavke. Više informacija o promjeni postavki monitora potražite u [Rad s monitorom](#).

Kvaliteta LCD monitora i pravila u vezi piksela

Tijekom postupka proizvodnje LCD monitora nije neuobičajeno da se jedan ili više piksela zaglave u nepromjenjivom stanju, a teško ih je vidjeti i ne utječu na kvalitetu ili uporabljivost zaslona. Više informacija o pravilima u vezi piksela LCD monitora potražite na Dell stranici za podršku na: <https://www.dell.com/pixelguidelines>.

Ergonomija

⚠ OPREZ: Nepravilna ili dugotrajna upotreba tipkovnice može uzrokovati ozljede.

⚠ OPREZ: Dugotrajno gledanje zaslona monitora može dovesti do naprezanja očiju.

Zbog udobnosti i učinkovitosti, pratite sljedeće smjernice prilikom postavljanja i upotrebe radne postaje računala:

- Postavite monitor tako da se za vrijeme rada nalazi točno ispred vas, zajedno s tipkovnicom. Možete kupiti posebne police koje olakšavaju pravilno postavljanje tipkovnice.
- Da biste smanjili rizik od naprezanja oka i bolova u vratu/leđima/ramenima uslijed korištenja monitora u dugim vremenskim periodima, predlažemo sljedeće:
 1. Postavite zaslon na udaljenost od 50 - 70 cm (20 do 28 inča) od očiju.
 2. Često trepćite kako biste održavali vlažnost očiju ili navlažite vodom nakon dugotrajnog korištenja monitora.
 3. Uzimajte redovite stanke od 20 minuta svaka dva sata.
 4. Za vrijeme stanke nemojte gledati u monitor i gledajte barem 20 sekundi u određeni predmet koji je od vas udaljen barem 6 m.
 5. Za vrijeme stanke obavite vježbe istezanja kako biste oslobodili napetost u vratu, rukama, leđima i ramenima.
- Pobrinite se da je zaslon monitora u ravnini očiju ili blago ispod kada sjedite ispred monitora.



- Podesite nagib monitora, kontrast i svjetlinu.
- Prilagodite svjetlo u okolini (svjetla iznad glave, stolne svjetiljke i zastore ili zavjese blizu prozora) kako biste smanjili odbлесак i sjaj na zaslonu monitora.
- Koristite stolac koji dobro podupire donji dio leđa.
- Držite podlaktice horizontalno postavljene, sa zapešćima u neutralnom, udobnom položaju prilikom upotrebe tipkovnice ili miša.
- Uvijek ostavite prostora za odmor ruku prilikom korištenja tipkovnice i miša.
- Neka gornji dio ruku prirodno leži na obje strane.
- Stopala položite ravno na pod.
- Kada sjedite, prebacite težinu nogu na stopala, a ne na prednji dio sjedala. Prilagodite visinu stolca ili koristite oslonac za stopala ako je potreban za održavanje pravilnog položaja tijela.
- Mijenjajte radne aktivnosti. Pokušavajte organizirati posao tako da ne morate dugo sjediti i raditi. Redovito ustanite i prošetajte uokolo.
- Na područje ispod stola ne smije biti prepreka i kabela ili električnih kabela koji mogu narušavati udobnost pri sjedenju ili koji predstavljaju opasnost od spoticanja.

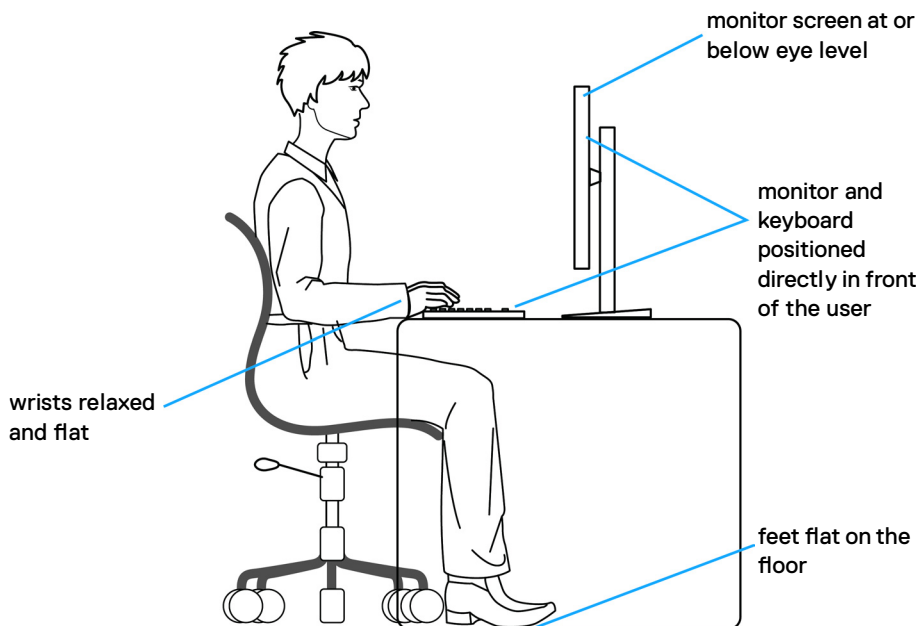

Rukovanje sa zaslonom i njegovo pomicanje

Kako biste osigurali sigurnu potrebu monitora prilikom njegova podizanja ili pomicanja, slijedite smjernice iz nastavka:

- Prije pomicanja ili podizanja monitora, isključite računalo i monitor.
- Iskopčajte sve kabele iz monitora.
- Postavite monitor u izvornu kutiju s izvornim ambalažnim materijalom.
- Prilikom podizanja ili pomicanja monitora, čvrsto držite donji rub i bočnu stranu monitora bez primjene prevelike sile.

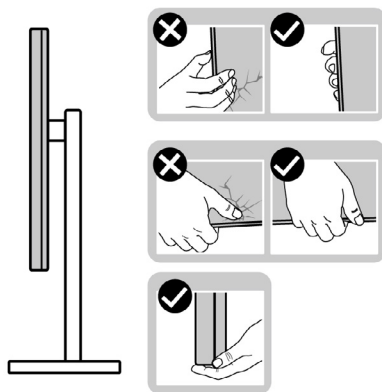

- Prilikom podizanja ili pomicanja monitora, pazite da je zaslon uvijek okrenut od vas i nemojte pritisnuti područje zaslona kako ga ne biste ogrebali ili oštetili.

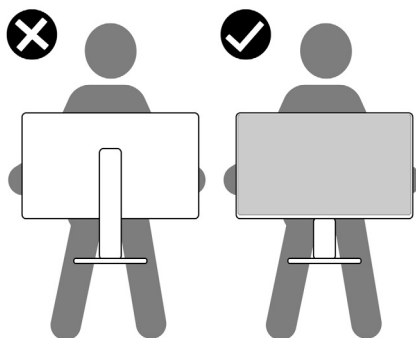

- Pri transportu monitora, pazite da ne bude izložen iznenadnim udarcima ili vibracijama.



- Prilikom podizanja ili pomicanja monitora, nemojte ga preokretati držeći ga za stalak ili podizač staka. To može dovesti do nehomičnog oštećenja monitora ili do tjelesnih ozljeda.

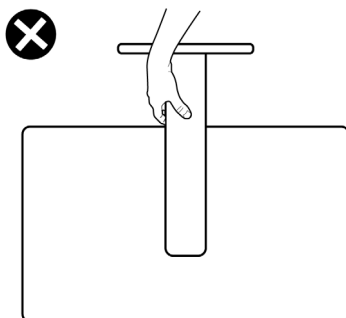

Smjernice za održavanje

Čišćenje monitora

⚠ UPOZORENJE: Prije čišćenja monitora, odspojite kabel monitora za napajanje iz zidne utičnice.

⚠ OPREZ: Pročitajte **Sigurnosne upute** prije čišćenja monitora i pridržavajte ih se.



Za najbolje postupke slijedite upute sa sljedećeg popisa tijekom raspakiranja, čišćenja ili rukovanja monitorom:

- Za čišćenje antistatičkog zaslona vašeg monitora, vodom blago namočite meku, čistu krpu. Po mogućnosti koristite posebnu tkaninu ili otopinu za čišćenje zaslona odgovarajuću za antistatički sloj. Nemojte koristiti benzen, razrjeđivač, amonijak, abrazivna sredstva za čišćenje ili komprimirani zrak.
- Koristite vlažnu, meku krpu za čišćenje monitora. Izbjegavajte korištenje deterdženata bilo koje vrste jer neki deterdženti ostavljaju mutan sloj na monitoru.
- Ako primijetite bijeli prah kada otpakirate monitor, obrišite ga krpom.
- Oprezno rukujte monitorom, ako se tamniji monitori ogrebu, na njima se lakše pojavljuju bijeli tragovi struganja nego na monitorima svjetlije boje.
- Da biste održali najbolju kvalitetu slike monitora koristite dinamički promjenjiv čuvar zaslona i isključujte ga kad nije u uporabi.



Podešavanje monitora

Spajanje stalka

-  **NAPOMENA:** Podizač stalka i baza stalka odvojeni su prilikom isporuke monitora iz tvornice.
-  **NAPOMENA:** Sljedeće upute vrijede samo za stalak koji je isporučen s monitorom. Ako pričvršćujete stalak koji ste kupili od drugog dobavljača, slijedite upute za postavljanje koje su priložene uz stalak.

Pričvršćivanje stalka monitora:

1. Otvorite prednji poklopac kutije da biste došli do podizača stalka postolja stalka.

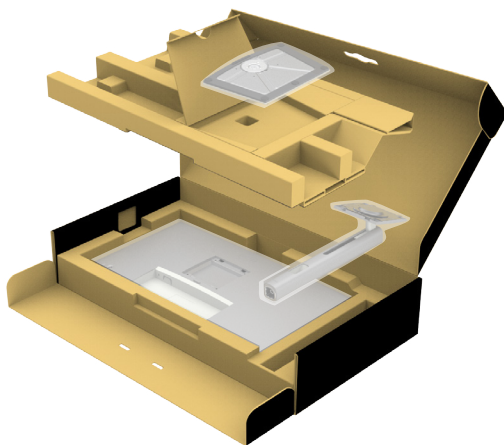

2. Poravnajte i postavite podizač na stalak.
3. Otvorite ručicu vijka na dnu stalka i okrenite je u smjeru kazaljke za učvršćenje sklopa stalka.



4. Zatvorite ručicu vijka.

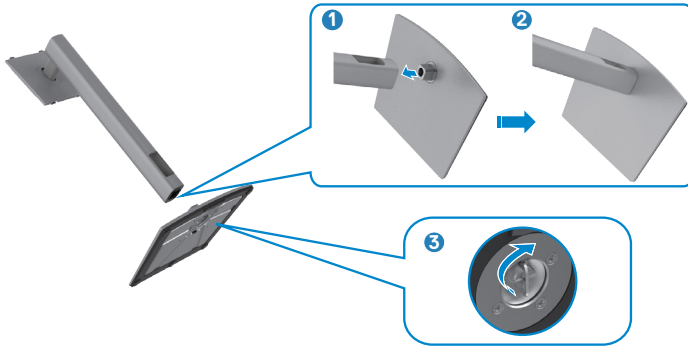

5. Otvorite zaštitni poklopac monitora kako biste oslobodili pristupi VESA utora na monitoru.

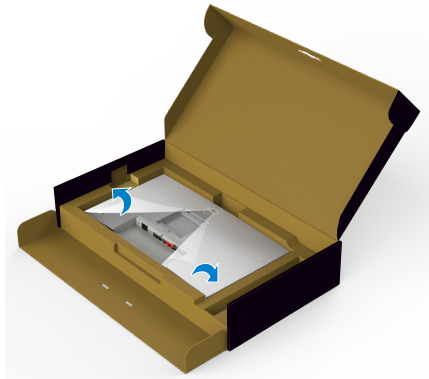

6. Gurnite umetke na podizaču stalka u utore na stražnjem poklopcu zaslona i pritisnite sklop stalka tako da sjedne na mjesto.

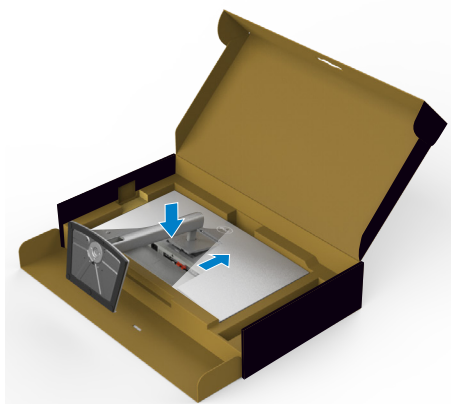

7. Držeći podizač stalka pažljivo podignite monitor, zatim ga postavite na ravnu površinu.



NAPOMENA: Čvrsto držite podizač stalka prilikom podizanja monitora kako ne bi došlo do nehomičnog oštećenja.

8. Podignite i skinite zaštitni poklopac s monitora.

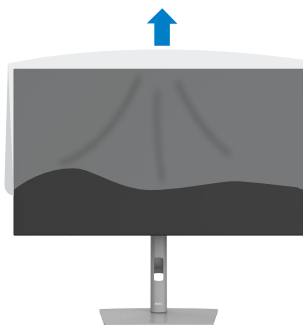

Korištenje funkcija za nagibanje, zakretanje i povećavanje visine

NAPOMENA: Sljedeće upute vrijede samo za stalak koji je isporučen s monitorom. Ako pričvršćujete stalak koji ste kupili od drugog dobavljača, slijedite upute za postavljanje koje su priložene uz stalak.

Nagibanje, zakretanje i povećavanje visine

Kada je stalak pričvršćen na monitor, možete ga nagibati radi postizanja kuta koji je najugodniji za gledanje.

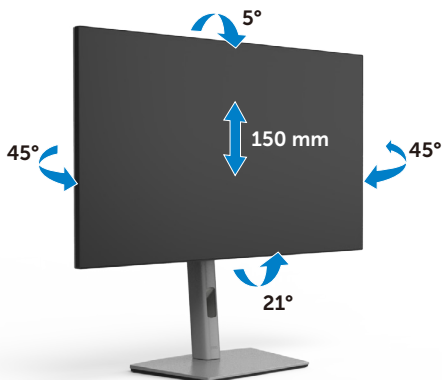



NAPOMENA: Stalac je odvojen prilikom isporuke monitora iz tvornice.

Zaokretanje zaslona

Prije zaokretanja zaslona, izvucite ga vertikalno do vrha podizača, a zatim maksimalno nagnite zaslon unatrag kako ne biste udarili o njegov donji rub.



 **NAPOMENA:** Za prijelaz između pejzažnog i portretnog prikaza na Dell računalu prilikom zaokretanja zaslona, preuzmite i instalirajte najnoviji upravljački program grafičke kartice. Preuzmite na adresi <https://www.dell.com/support/drivers> nakon pronalaska odgovarajućeg upravljačkog programa.

 **NAPOMENA:** Kada je zaslon u portretnom načinu rada, moglo bi doći do smanjenja performansi ako koristite aplikacije koje jako opterećuju grafičku karticu, npr. 3D igre.

Konfiguriranje postavki prikaza na računalu nakon zaokretanja

Nakon zaokretanja zaslona, provedite postupak u nastavku za konfiguriranje postavki zaslona na računalu.

 **NAPOMENA:** Ako koristite monitor s računalom koje nije proizvela tvrtka Dell, posjetite web stranicu proizvođača grafičke kartice ili računala za informacije o zaokretanju sadržaja na zaslonu.

Konfiguriranje postavki zaslona:

1. Kliknite desnim klikom **Desktop (Radna površina)** i kliknite **Properties (Svojstva)**.
2. Odaberite karticu **Settings (Postavke)** i kliknite **Advanced (Napredno)**.
3. Ako imate AMD grafičku karticu, odaberite karticu **Rotation (Rotacija)** i odaberite željenu rotaciju.
4. Ako imate **nVidia** grafičku karticu, kliknite karticu **nVidia**, u lijevom stupcu odaberite **NVRotate**, a zatim odaberite željenu rotaciju.
5. Ako imate Intel® grafičku karticu, odaberite karticu Intel grafika, kliknite **Graphic Properties (Svojstva grafike)**, odaberite karticu **Rotation (Rotacija)**, a zatim odaberite željenu rotaciju.

 **NAPOMENA:** Ako se ne prikaže mogućnost rotacije ili ne radi ispravno, idite na <https://www.dell.com/support> i preuzmite najnoviji upravljački program za grafičku karticu.



Organiziranje kabela



Nakon pričvršćivanja svih potrebnih kabela na monitor i računalo, (pogledajte [Povezivanje monitora](#) za pričvršćivanje kabela) organizirajte sve kabele kao što je prethodno prikazano.

Ako kabel ne može dosegnuti računalo, možete povezati izravno s računalom bez provlačenja kroz utor na stalku monitora.



Povezivanje monitora

 **UPOZORENJE:** Prije izvođenja bilo kojeg postupka u ovom odjeljku slijedite **Sigurnosne upute**.

Povezivanje monitora s računalom:

1. Isključite računalo.
2. Povežite monitor i računalo koristeći kabel za DisplayPort ili za USB i USB-C kabel između monitora i računala.
3. Uključite monitor.
4. Odaberete propisani ulazni izvor u OSD izborniku na monitoru i uključite računalo.

 **NAPOMENA:** Zadana postavka za U2722D/U2722DX/U2722DE je DisplayPort 1.4. DisplayPort 1.1 grafička kartica ne prikazuje normalno. Pogledajte područje „**problemi vezani uz uređaj – nema slike kad se koristi DP veza na računalo**“ i promijenite zadanu postavku.



U2722D/U2722DX

Priključivanje HDMI kabela (U2722DX (Ulazni sandučić)/U2722D(Opcija))



Spajanje DP kabela



Spajanje monitora za funkciju DP višestrukog prijenosa (MST)

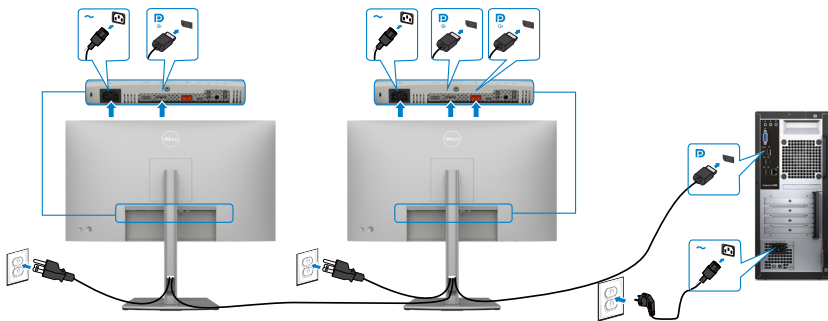

NAPOMENA: Podržava značajku DP MST. Za korištenje ove značajke grafička kartica računala mora biti certificirana do DP1.2 s mogućnošću MST.

NAPOMENA: Uklonite gumeni čep prilikom korištenja izlaznog DP konektora.

Povezivanje USB-C kabela (A na C)

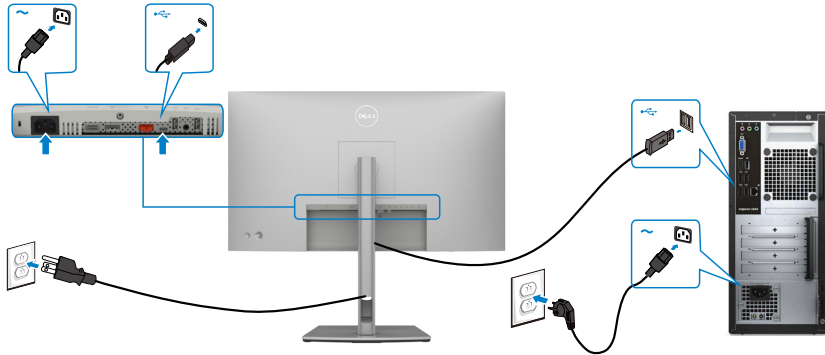

NAPOMENA: Uz ovaj priključak dostupni su samo podaci i nema video signala. Za zaslon je potreban još jedan priključak za video signal.

Povezivanje USB-C kabela (C na C) (Opcija)

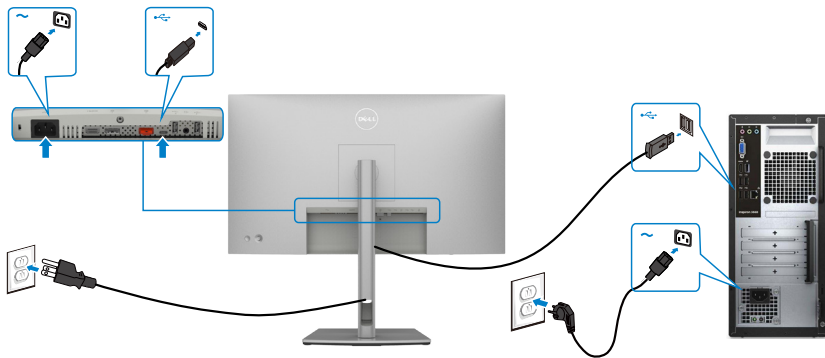

NAPOMENA: Ova veza je omogućena samo za odlazni prijenos i nema videozapisa. Za zaslon je potreban još jedan priključak za video signal.



U2722DE

Priključivanje HDMI kabela (Opcija)



Spajanje DP kabela



Spajanje monitora za funkciju DP višestrukog prijenosa (MST)

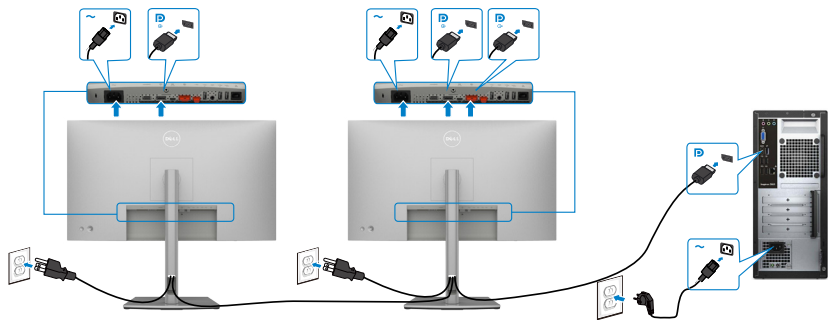

NAPOMENA: Podržava značajku DP MST. Za korištenje ove značajke grafička kartica računala mora biti certificirana do DP1.2 s mogućnošću MST.

NAPOMENA: Uklonite gumeni čep prilikom korištenja izlaznog DP konektora.

Povezivanje USB-C kabela (A na C)

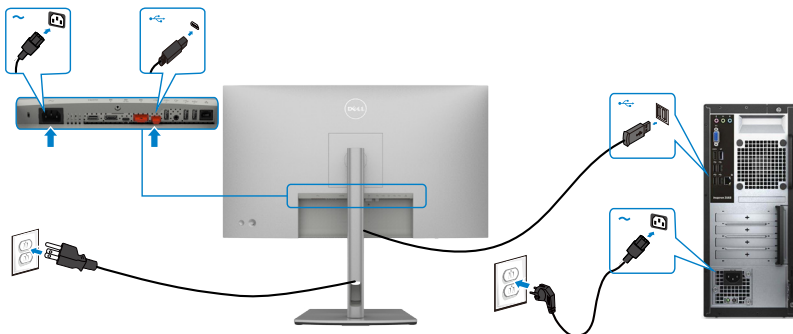

NAPOMENA: Uz ovaj priključak dostupni su samo podaci i nema video signala. Za zaslon je potreban još jedan priključak za video signal.

Povezivanje USB-C kabela (C na C)

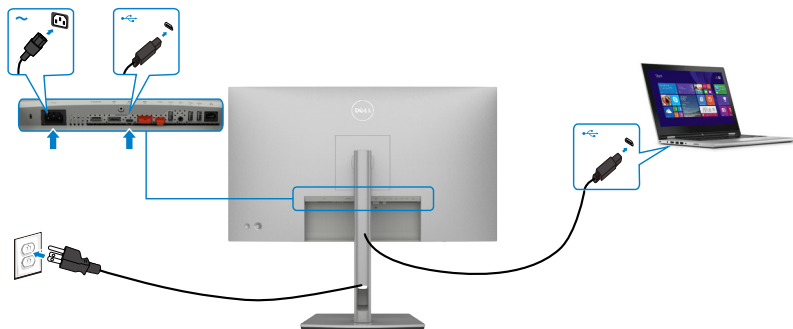

Priključak USB-C na monitoru:

- Može se koristiti kao USB-C, DisplayPort 1.4, naizmjenično.
- Podržava napajanje električnom energijom putem USB-a (PD) s profilima do 90 W.

NAPOMENA: Bez obzira na kriterije napajanja/stvarnu potrošnju energije prijenosnog računala ili preostalo vrijeme trajanja baterije, monitor Dell U2722DE dizajniran je za napajanje električnom energijom do 90 W za prijenosno računalo.



Nazivna snaga (na prijenosnim računalima koja imaju USB-C uz PowerDelivery)	Maksimalna snaga punjenja
45 W	45 W
65 W	65 W
90 W	90 W
130 W	Nije podržano

Spajanje monitora za funkciju USB-C višestrukog prijenosa (MST)

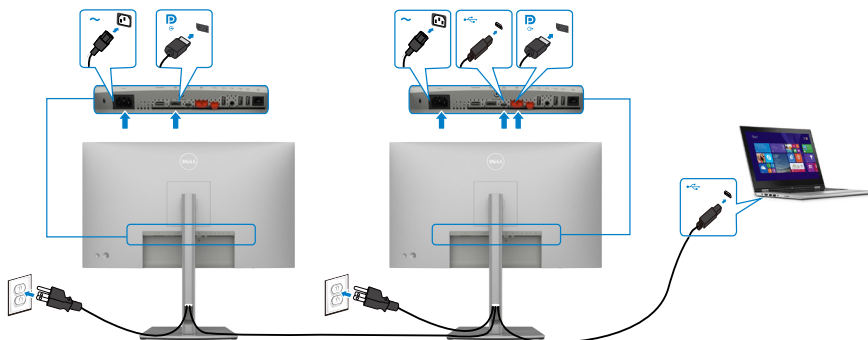

NAPOMENA: Maksimalni broj podržanih U2722DE preko MST ovisi u širini pojasa USB-C izvora. Pogledajte “[problemi vezani za proizvod – nema slike kada se koristi USB-C MST](#)”.

NAPOMENA: Uklonite gumeni čep prilikom korištenja izlaznog DP konektora.

Spajanje monitora za RJ45 kabel (Opcija)

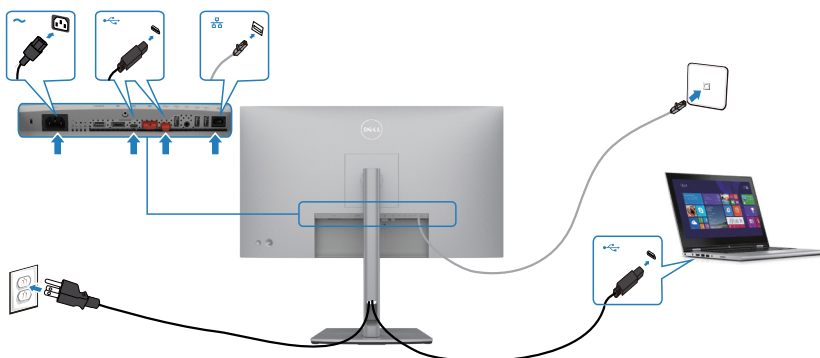

Dell sinkronizacija gumba za uključivanje i isključivanje (DPBS) (Samo U2722DE)

- Monitor U2722DE opremljen je funkcijom Dell sinkronizacija gumba za uključivanje i isključivanje (DPBS) koja omogućuje upravljanje stanjem napajanja računala putem gumba za uključivanje i isključivanje monitora. Ova je značajka kompatibilna s Dell OptiPlex 7090/3090 Ultra platformom, a podržana je samo putem USB-C sučelja.

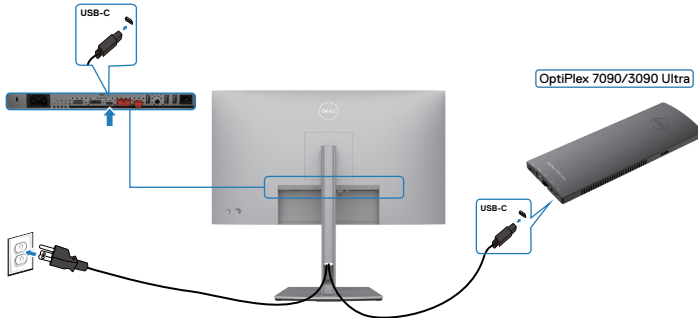

- Da biste bili sigurni da funkcija DPBS radi prvi put, prvo izvedite sljedeće korake za Dell OptiPlex 7090/3090 Ultra platformu u **Control Panel (Upravljačka ploča)**.

NAPOMENA: DPBS podržava samo priključak s ikonom .

Otvorite **Control Panel (Upravljačka ploča)**.

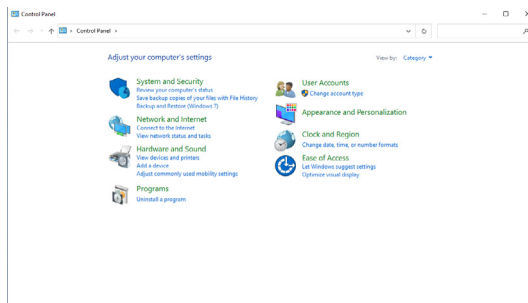

Odaberite **Hardware and Sound (Hardver i zvuk)**, nakon toga **Power Options (Opcije napajanja)**.

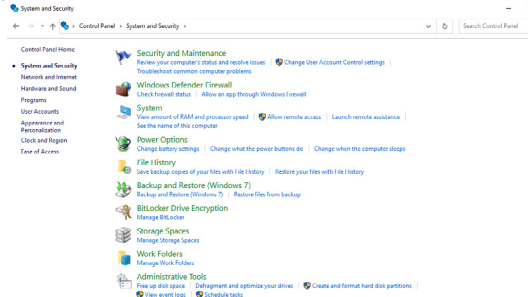

Otvorite System Settings (Postavke sustava)

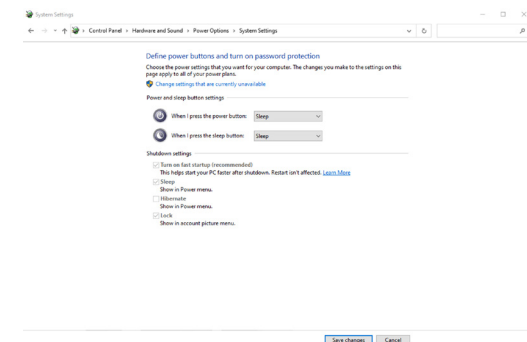

Na padajućem izborniku za **When I press the power button (Kada pritisnem gumb za uključivanje i isključivanje)**, bit će ponuđeno nekoliko opcija **Do nothing/Sleep/Hibernate/Shut down (Nemoj učini ništa/Mirovanje/Hibernacija/Isključivanje)** i možete odabrati **Sleep/Hibernate/Shut down (Mirovanje/Hibernacija/Isključivanje)**.

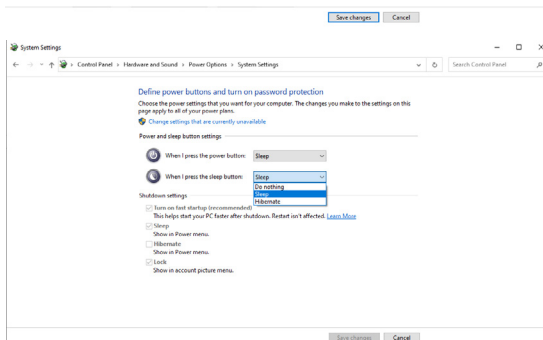
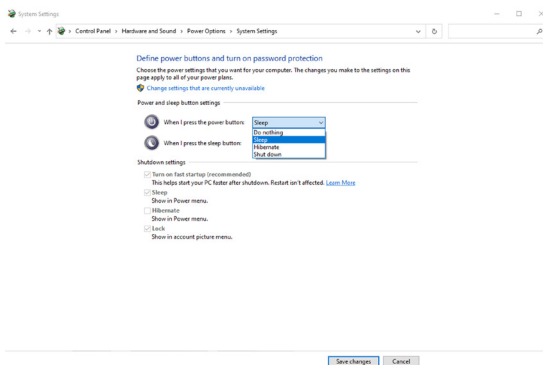

NAPOMENA: Nemojte odabrati **Do nothing (Nemoj učiniti ništa)**, u protivnom se gumb za uključivanje i isključivanje monitora ne može sinkronizirati sa stanjem napajanja sustava.



Priključivanje monitora za DPBS po prvi put

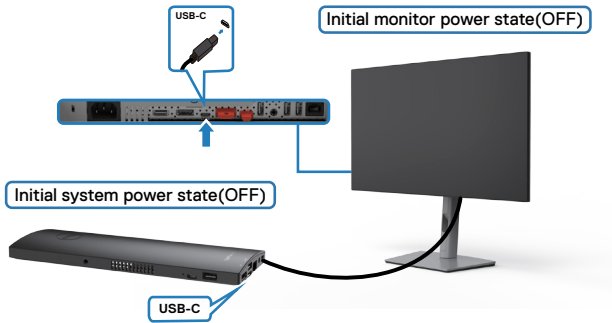

Pri prvom podešavanju funkcije DPBS, slijedite donji postupak:

1. Pobrinite se da su računalo i monitor isključeni.
2. Spojite USB Type-C kabel s računala na monitor.
3. Pritisnite gumb za uključivanje i isključivanje da uključite monitor.
4. Monitor i računalo će se uključiti na trenutak. Pričekajte neko vrijeme (približno 6 s) i računalo i monitor će se isključiti.
5. Pritisnite gumb za uključivanje i isključivanje monitora ili računala, uključiti će se i računalo i monitor. Stanje napajanja sustava računala je sinkronizirano s gumbom za uključivanje i isključivanje monitora.

NAPOMENA: Kad su monitor i računalo prvi put u isključenom stanju, preporučuje se da prvo uključite monitor, a zatim spojite USB Type-C kabel s računala na monitor.

NAPOMENA: OptiPlex 7090/3090 Ultra platformu možete napajati pomoću priključka za DC adapter. Alternativno, OptiPlex 7090/3090 Ultra platformu možete napajati pomoću USB-C kabela monitora putem električnog napajanja (PD); postavite USB-C punjenje na On (Uključeno) u isključenom načinu rada.



Upotreba DPBS funkcije

Kad pritisnete gumb za uključivanje i isključivanje monitora ili računala, monitor/stanje računala je kako slijedi:

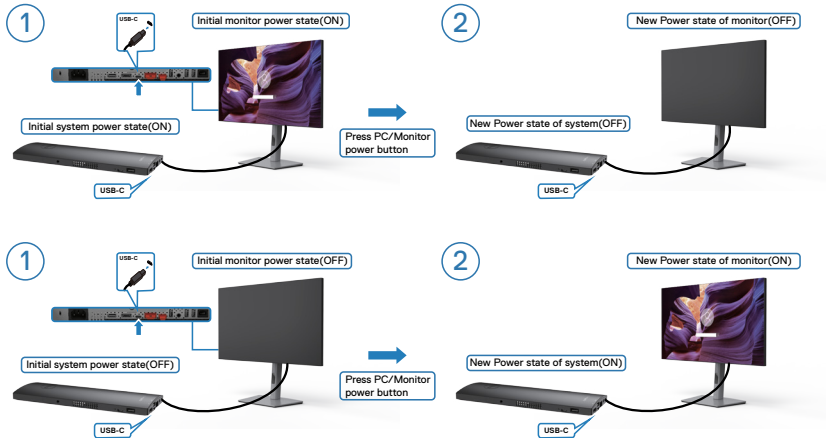

Kad su monitor i stanje napajanja računala uključeni, kad pritisnete i držite gumb za uključivanje i isključivanje monitora na 4 s, upit na zaslonu će vas upitati želite li isključiti računalo.

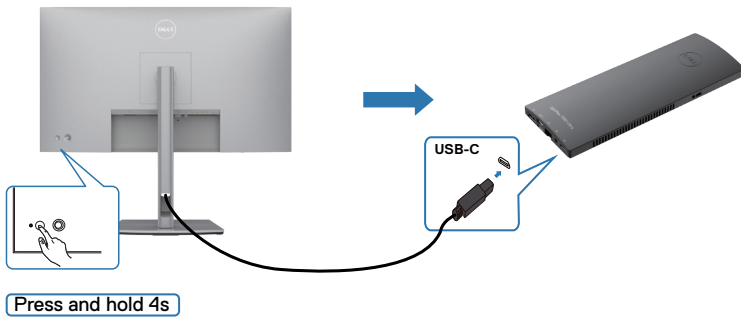

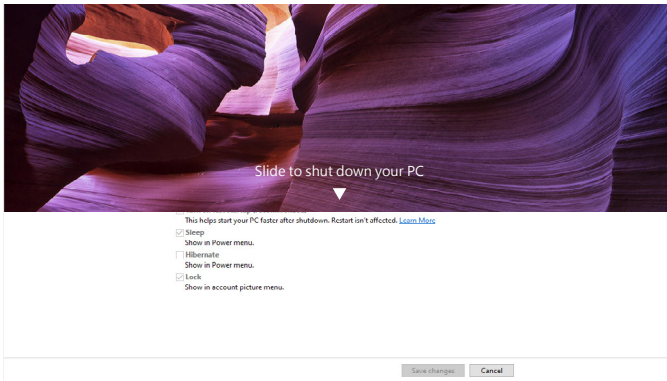

Kad su monitor i stanje napajanja računala uključeni, kad **pritisnete i držite gumb za uključivanje i isključivanje monitora na 10 s**, računalo će se isključiti.

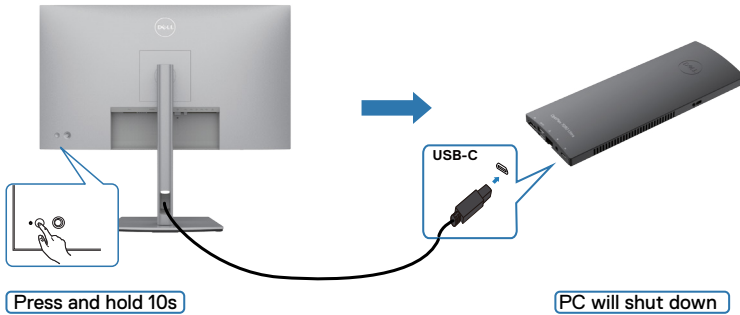

Povezivanje monitora za USB-C funkciju Multi-Stream Transport (MST) (Funkcija višestrukog prijenosa)

Računalo je povezano na dva monitora u početno isključenom stanju napajanja, a stanje napajanja sustava računala je sinkronizirano s gumbom za uključivanje i isključivanje Monitora 1. Kad pritisnete gumb za uključivanje i isključivanje Monitora 1 ili računala, uključuju se i Monitor 1 i računalo. U međuvremenu će Monitor 2 ostati isključen. Morate ručno pritisnuti gumb za uključivanje i isključivanje na Monitoru 2 da biste ga uključili.

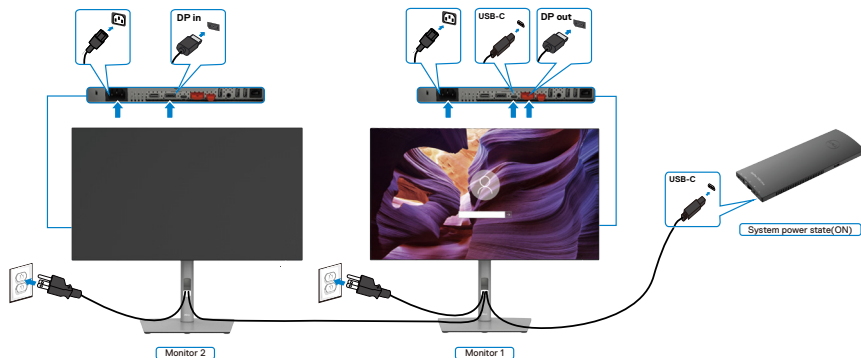

Slično tome, računalo je povezano na dva monitora u početno uključenom stanju napajanja, a stanje napajanja sustava računala je sinkronizirano s gumbom za uključivanje i isključivanje Monitora 1. Kad pritisnete gumb za uključivanje i isključivanje Monitora 1 ili računala, isključuju se i Monitor 1 i računalo. U međuvremenu će Monitor 2 biti u stanju pripravnosti. Morate ručno pritisnuti gumb za uključivanje i isključivanje na Monitoru 2 da biste ga isključili.

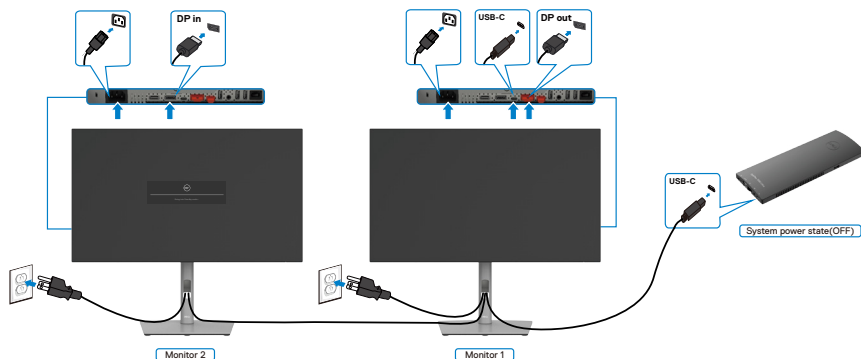

Priključivanje monitora za USB-C

Dell OptiPlex 7090 Ultra platforma ima dva USB-C priključka, tako da se stanja napajanja Monitora 1 i Monitora 2 mogu sinkronizirati s računalom.

Dok su računalo i dva monitora u početno uključenom stanju, pritiskom gumba za uključivanje i isključivanje na Monitoru 1 ili Monitoru 2 će se isključiti, Monitor 1 i Monitor 2.

 **NAPOMENA: DPBS podržava samo priključak s ikonom  .**

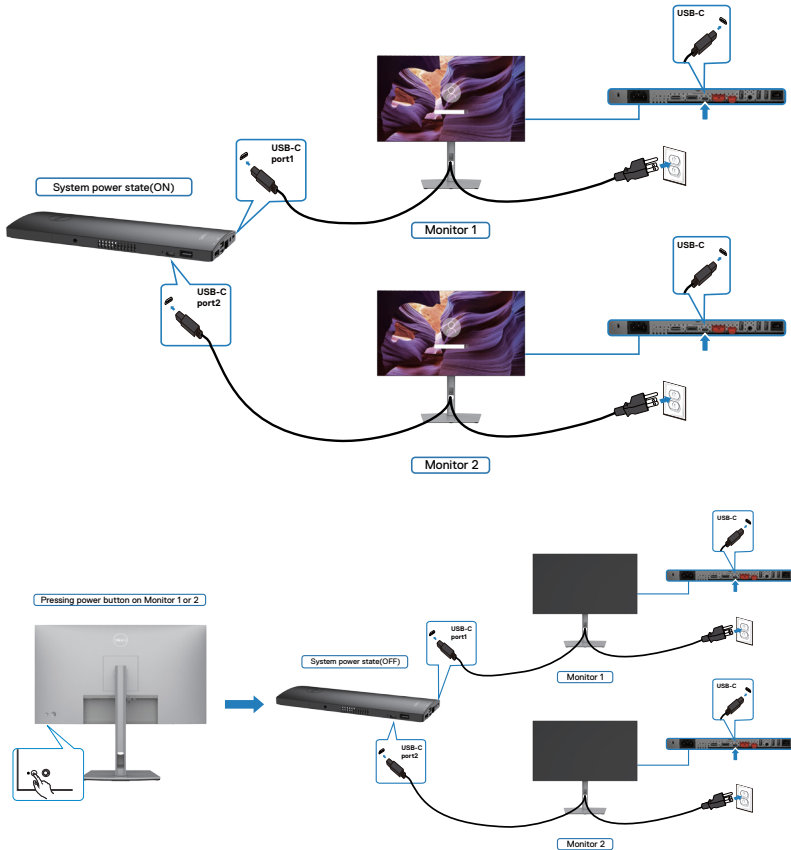

Pazite da **USB-C Charging (USB-C punjenje)** postavite na On (Uključeno) u Off Mode (Isključeni način rada). Dok su računalo i dva monitora u početno isključenom stanju, pritiskom gumba za uključivanje i isključivanje na Monitoru 1 ili Monitoru 2 će se uključiti računalo, Monitor 1 i Monitor 2.

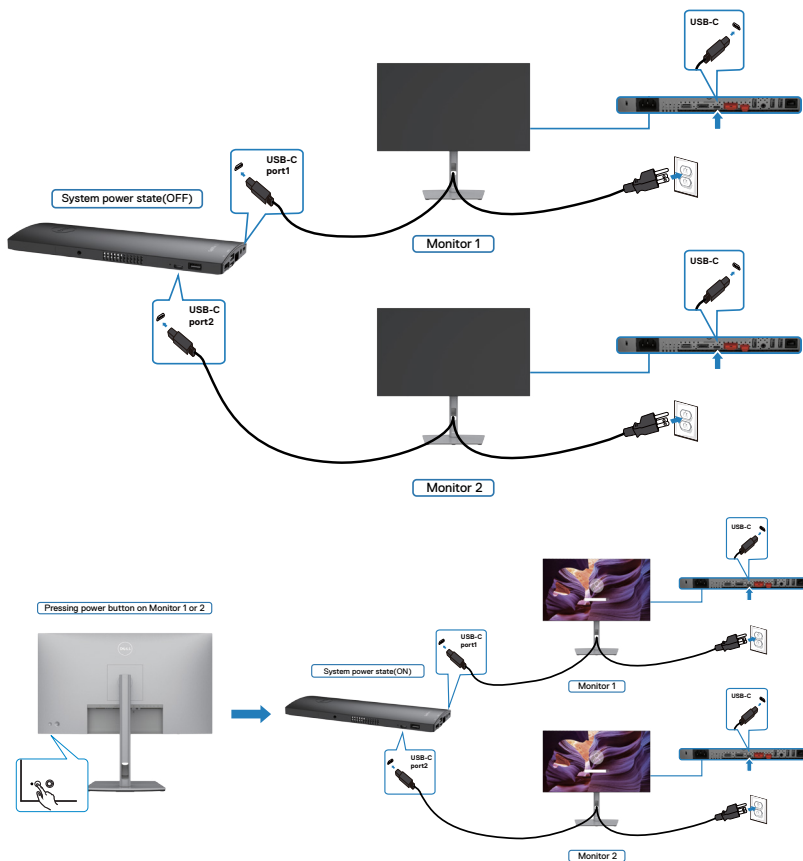

Zaštita uređaja korištenjem Kensington brave (opcija)

Sigurnosna brava nalazi se na dnu monitora. (Pogledajte [Utor za sigurnosno zaključavanje](#))

Više informacija o korištenju Kensington brave (kupuje se zasebno) potražite u dokumentaciji isporučenoj uz bravu.

Pričvrstite monitor za stol koristeći Kensington sigurnosnu bravu.

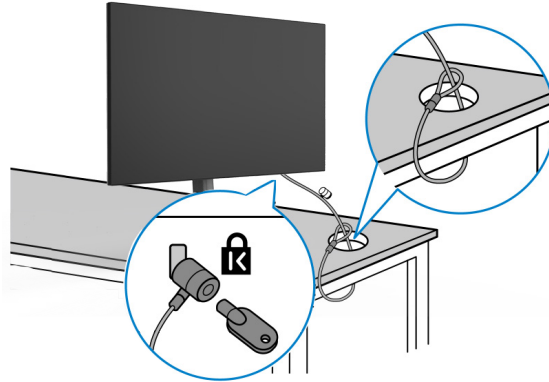

 **NAPOMENA:** Slika se koristi samo kao referenca. Izgled brave može se razlikovati.



Uklanjanje stalka monitora

- △ OPREZ:** Da biste spriječili ogrebotine na LCD zaslonu prilikom uklanjanja postolja, uvjerite se da je monitor postavljen na mekanu, čistu površinu.
- ✎ NAPOMENA:** Sljedeće upute vrijede samo za stalak koji je isporučen s monitorom. Ako pričvršćujete stalak koji ste kupili od drugog dobavljača, slijedite upute za postavljanje koje su priložene uz stalak.

Uklanjanje stalka:

1. Postavite monitor na mekanu krpu ili jastuk.
2. Pritisnite i zadržite gumb za oslobađanje stalka.
3. Podignite postolje iznad i dalje od monitora.

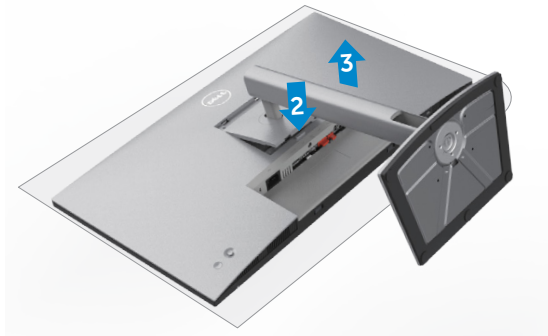

Ugradnja na zid (opcija)

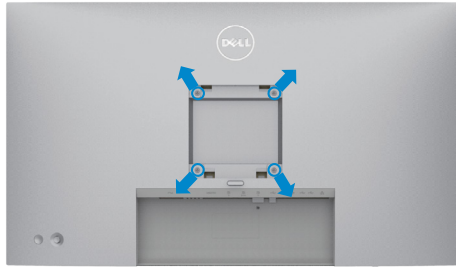

NAPOMENA: Koristite M4 x 10 mm vijke za pričvršćivanje monitora na komplet za ugradnju na zid.

Pogledajte upute koje ste dobili s VESA kompatibilnim kompletom za ugradnju na zid.

1. Postavite monitor na meku krpu ili jastuk na stabilnom, ravnom stolu.
2. Uklonite stalak.
3. Križnim odvijačem uklonite četiri vijka kojima je pričvršćen plastični pokrov.
4. Nosače za ugradnju iz kompleta za zidnu ugradnju pričvrstite na monitor.
5. Ugradite monitor na zid prateći upute koje ste dobili s kompletom za ugradnju na zid.

NAPOMENA: Za uporabu samo s UL ili CSA ili GS nosačem za ugradnju na zid s minimalnom masom/kapacitetom nosivosti tereta od 17,52 kg (38,6 lb) (U2722D/U2722DX) / 19,12 kg (42,15 lb) (U2722DE).



Rad s monitorom

Uključite monitor

Pritisnite gumb  za uključivanje monitora.



Korištenje upravljačke palice

Koristite upravljačku palicu na stražnjoj strani monitora za podešavanja postavki OSD izbornika.

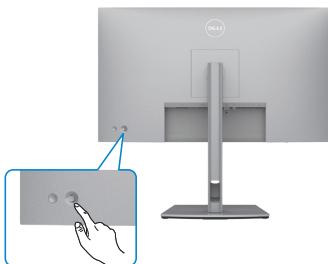



Da biste izmijenili prilagodbe OSD izbornika pomoću upravljačke palice na stražnjoj strani monitora, učinite sljedeće:

1. Pritisnite upravljačku palicu da biste otvorili pokretač OSD izbornika.
2. Pomičite upravljačku palicu gore/dolje/lijevo/desno za prijelaz između opcija OSD izbornika.



Funkcije upravljačke palice

Funkcije	Opis
	Pritisnite upravljačku palicu da biste otvorili pokretač OSD izbornika.
	Za pomicanje u desno i lijevo.
	Za pomicanje prema gore i dolje.

Upotreba pokretača izbornika

Pritisnite upravljačku palicu da biste otvorili pokretač OSD izbornika.

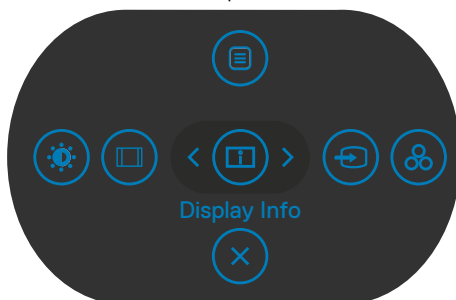







Pokretača izbornika

- Prebacite upravljačku palicu prema gore za otvaranje glavnog izbornika.
- Prebacite upravljačku palicu u lijevo ili desno za odabir željenih tipkovničkih prečaca.
- Prebacite upravljačku palicu prema dolje za izlaz.



Pojedinosti pokretača izbornika

U sljedećoj tablici opisane su ikone pokretača izbornika:





Ikone pokretača izbornika	Opis
 Menu (Izbornik)	Otvora zasloni izbornik (OSD) Pogledajte Upotreba glavnog izbornika .
 Display Info (Podaci o zaslonu)	Prikazuje trenutni status monitora.
 Input Source (Ulazni izvor)	Postavlja Input Source (Ulazni izvor) .
 Preset Modes (Unaprijed postavljeni načini)	Omogućuje odabir s popisa Preset color modes (Unaprijed postavljeni načini rada) .
 Brightness/Contrast (Svjetlina/kontrast)	Za izravan pristup klizačima za podešavanje postavki Brightness/Contrast (Svjetlina/kontrast) .
 Aspect Ratio (Format slike)	Prilagođava format slike zaslona.
 Exit (Izlaz)	Izlaz iz glavnog OSD izbornika

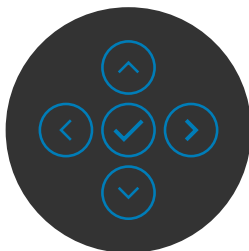

Gumb na -prednjoj ploči

Gumb s prednje strane monitora koristite za prilagođavanje postavki slike.



Gumb na prednjoj ploči		Opis
1	 Gore  Dolje	Koristite tipke Gore (povećavanje) i Dolje (smanjenje) za prilagođavanje stavki u OSD izborniku.
2	 Prethodno	Gumb Prethodno koristite za povratak na prethodni izbornik.
3	 Sljedeće	Gumbom Sljedeće prijedite na sljedeću razinu ili odaberite opciju.
4	 Kvačicu	Kvačicu koristite za potvrđivanje odabira u izborniku.



Upotreba glavnog izbornika

Ikona Izbornici i podizbornici Opis



Brightness/Contrast
(Svjetlina/kontrast)

Aktivira podešavanje **Brightness/Contrast**
(Svjetlina/kontrast).

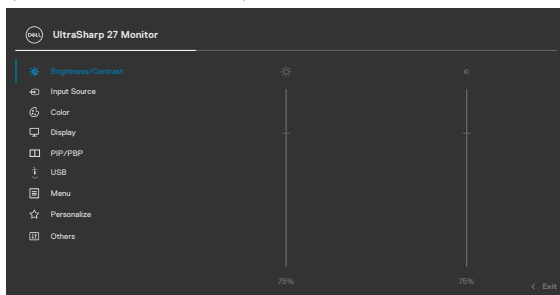

Brightness (Svjetlina)

Brightness (Svjetlina) je postavka kojom se podešava jakost pozadinskog osvjetljenja (Raspon: 0 - 100).

Pomaknite upravljačku palicu prema gore za povećavanje svjetline.

Pomaknite upravljačku palicu prema dolje za smanjenje svjetline.

Contrast (Kontrast)

Prvo prilagodite **Brightness (Svjetlina)**, a zatim prilagodite **Contrast (Kontrast)** samo ako je potrebno dodatno prilagođavanje.

Pomaknite upravljačku palicu prema gore za povećanje kontrasta, a pomaknite je dolje za smanjenje kontrasta (Raspon: 0 - 100).

Funkcija **Contrast (Kontrast)** prilagođava stupanj razlike između zatamnjenosti i svjetline na zaslonu monitora.



Ikona Izbornici i podizbornici Opis



Input Source (Ulazni izvor)

Odabir između različitih video ulaza koji su povezani s monitorom.

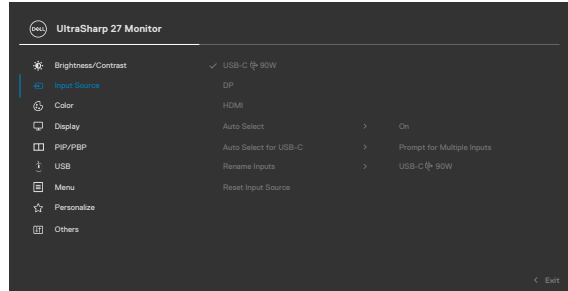

USB-C 90 W (Samo U2722DE)

Odaberite ulaz **USB-C  90 W** kad koristite priključak **USB-C  90 W**. Pritisnite gumb upravljačke palice za potvrdu odabira.

DP

Odaberite **DP** ulaz kada koristite **DP (DisplayPort)** konektor. Pritisnite gumb upravljačke palice za potvrdu odabira.

HDMI

Odaberite **HDMI** ulaz ako koristite HDMI konektore. Pritisnite gumb upravljačke palice za potvrdu odabira.

Auto Select (Automatski odabir)

Omogućuje traženje dostupnih ulaznih izvora. Pritisnite  za odabir ove funkcije.

Auto Select for USB-C (Automatski odabir za USB-C) (Samo U2722DE)

Pritisnite  za odabir ove funkcije:

- **Prompt for Multiple Inputs (Upit za više ulaza):** uvijek se prikazuje poruka za prijelaz na USB-C videoulaz za korisnike koji mogu odabrati hoće li izvršiti prijelaz ili neće
- **Yes (Da):** Skalera uvijek prelazi na USB-C video bez pitanja kada je spojen USB-C.
- **No (Ne):** Skalera NEĆE automatski prijeći na USB-C video s drugog dostupnog ulaza.

Rename Inputs (Preimenovanje ulaza)

Omogućuje Preimenovanje ulaza

Reset Input Source (Poništi ulazni izvor)

Vraća sve postavke u izborniku **Input Source (Ulazni izvor)** na tvornički zadane vrijednosti. Pritisnite  za odabir ove funkcije.



Ikona Izbornici i podizbornici Opis



Color (Boja)

Prilagođava način podešavanja boje.

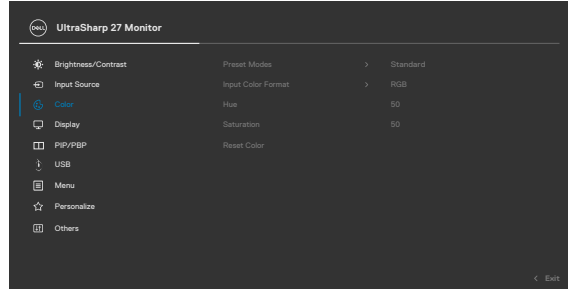

Preset Modes (Unaprijed postavljeni načini rada)

Kada odaberete Preset Modes (Podešeni načini rada), s popisa možete odabrati **Standard (Uobičajeno)**, **Movie (Film)**, **Game (Igre)**, **Color Temp. (Temperatura boje)**, **Color Space (Dubina boje)** ili **Custom Color (Prilagođena boja)**.

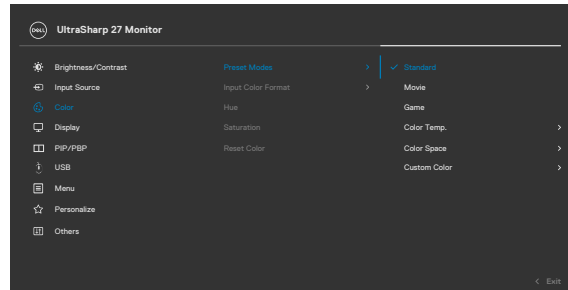

- **Standard (Standardno):** Zadana postavka boje. Ovaj monitor koristi ploču s niskom razinom plave svjetlosti i ima certifikat TUV za smanjenu emisiju plave svjetlosti i stvara opuštavajuću i manje stimulirajuću sliku pri čitanju sadržaja na zaslonu.
- **Movie (Film):** Idealno za filmove.
- **Game (Igre):** Idealno za većinu igračih aplikacija.



Ikona Izbornici i podizbornici Opis

- ♦ **Color Temp. (Temperatura boje):** Zaslom izgleda toplije uz nijansu crvene/žute, s klizačem postavljenim na 5.000 K ili hladnije uz nijansu plave, s klizačem postavljenim na 10.000K.
- ♦ **Color Space (Dubina boje):** Omogućuje korisniku odabir dubine boje: **sRGB, Rec. 709, DCI-P3**.
- ♦ **Custom Color (Prilagođena boja):** Omogućuje vam ručno prilagođavanje postavki boja. Pritisnite lijevi i desni gumb upravljačke palice za prilagođavanje vrijednosti Crvene, Zelene i Plave i izradu vlastitog unaprijed postavljenog načina boje.

Input Color Format (Format ulazne boje)

- Omogućuje postavljanje načina rada video ulaza na:
- ♦ **RGB:** Odaberite ovu opciju ako je monitor povezan s računalom ili medijskim playerom koji podržava RGB izlaz.
 - ♦ **YCbCr:** Odaberite ovu mogućnost ako medijskim playerom podržava samo YCbCr izlaz.

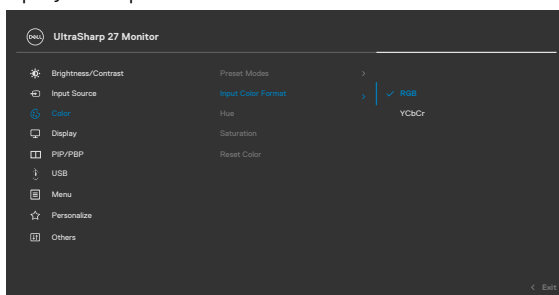

Hue (Nijansa)

Koristeći upravljačku palicu prilagodite nijansu na vrijednost između 0 i 100.

NAPOMENA: Prilagodba nijanse je moguća samo za načine Movie (Film) i Game (Igra).

Saturation (Zasićenost)

Koristeći upravljačku palicu prilagodite zasićenost na vrijednost između 0 i 100.

NAPOMENA: Prilagodba zasićenja je moguća samo za načine \Movie (Film) i Game (Igra).

Reset Color (Vrati boju)

Vraća postavke boje monitora na tvorničke postavke. Pritisnite  za odabir ove funkcije.



Ikona Izbornici i podizbornici Opis



Display (Zaslon)

Koristite izbornik Zaslon za prilagođavanje slike.

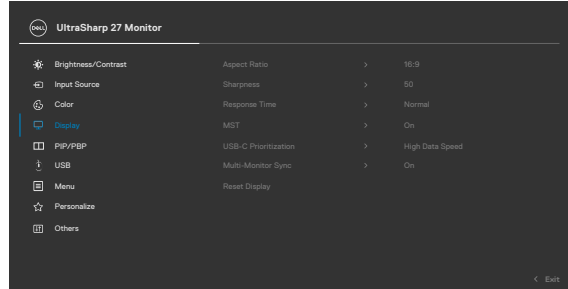

Aspect Ratio (Format slike)

Prilagodite format slike na **Wide 16:9 (Široko 16:9)**, **Auto Resize (Automatska promjena veličine)**, **4:3 1:1**.

Sharpness (Oštrina)

Čini sliku oštrijom ili mekšom. Pomaknite upravljačku palicu gore i dolje za prilagodbu oštine na vrijednost između '0' i '100'.

Response Time (Vrijeme odziva)

Dozvoljava postavljanje **vremena odziva** na **Normal (Normalno)** ili **Fast (Brzo)**.

MST

DP višestruki prijenos, postavljanje na **UKLJUČENO** omogućuje funkciju MST (DP izlaz), postavljanje na **ISKLJUČENO** onemogućuje funkciju MST.

NAPOMENA: Kada su spojeni DP/USB-C kabel za odlazni prijenos i DP kabel za dolazni prijenos, monitor će automatski postaviti MST = ON, ta radnja će se izvršiti nakon vraćanja na tvorničke postavke ili resetiranja zaslona. **Pogledajte “Spajanje monitora za funkciju DP višestrukog prijenosa (MST)”**.

USB-C Prioritization (Prioritizacija USB-C) (samo U2722DE)

Omogućuje određivanje prioriteta za prijenos podataka s visokom razlučivošću (High Resolution (Visoka razlučivost)) ili velikom brzinom (High Data Speed (Visoka brzina podataka)) kad se koristi USB priključak vrste C/DisplayPort.



Ikona Izbornici i podizbornici Opis

Multi-Monitor Sync (Sinkronizacija više monitora)

Multi-Monitor Sync (Sinkronizacija više monitora) omogućuje višestrukim monitorima koji su lančano povezani putem DisplayPort priključka sinkronizaciju unaprijed definirane skupine OSD postavki u pozadini. U izborniku zaslona će se kreirati mogućnost OSD izbornika „**Multi-Monitor Sync (Sinkronizacija više monitora)**“, kako bi korisnik mogao omogućiti/onemogućiti sinkronizaciju.

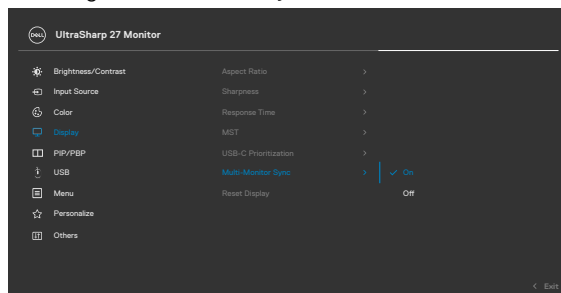

Reset Display (Poništi zaslon)

Vraća sve postavke u izborniku **Display (Prikaz)** na tvornički zadane vrijednosti. Pritisnite  za odabir ove funkcije.



Ikona Izbornici i podizbornici Opis



PIP/PBP

Ova funkcija prikazuje prozor sa slikom iz drugog ulaznog izvora.

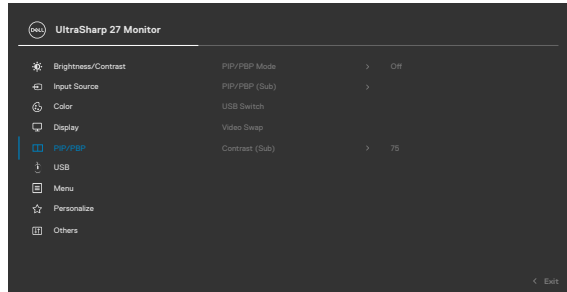

Glavni prozor	Podprozor	
	USB-C	DP
USB-C	✓	✓
DP	✓	✓

NAPOMENA: Slike u okviru PBP-a bit će prikazane na sredini zaslona, ne preko cijelog zaslona.



Ikona Izbornici i podizbornici Opis

PIP/PBP Mode (PIP/PBP način rada)

Prilagođava način PIP ili PBP (Picture by Picture).
Ovu značajku možete deaktivirati ako odaberete Off.

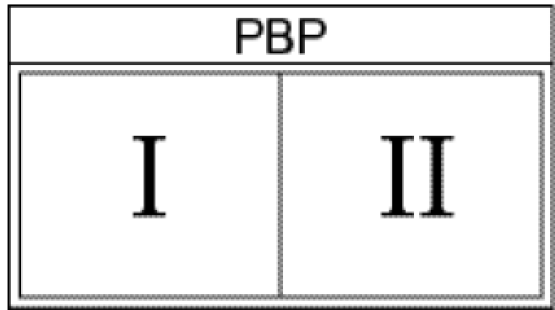
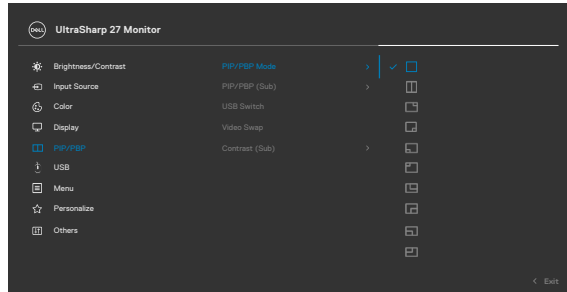

PIP/PBP (Sub) (PIP/PBP (Podizbornik))

Odaberite između različitih video signala koji mogu biti povezani na monitor za PBP podprozor. Pritisnite gumb  za odabir izvora signala PBP podprozora.

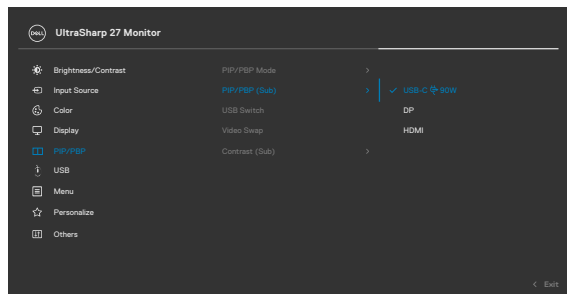

Ikona Izbornici i podizbornici Opis

USB Switch (Zamjena USB priključka) (samo U2722DE)

Odaberite za prijelaz između USB odlaznih izvora u PBP načinu rada. Pomaknite upravljačku palicu za prebacivanje između USB odlaznih izvora u PBP načinu rada.

Video Swap (Zamjena videa)

Odaberite za zamjenu videozapisa između glavnog prozora i podprozora u PBP načinu. Pomaknite upravljačku palicu za zamjenu glavnog prozora i podprozora.

Contrast (Sub) (Kontrast (pod- video))

Podesite razinu kontrasta slike u načinu rada PBP. Pomaknite upravljačku palicu za povećavanje ili smanjivanje kontrasta.



USB (samo U2722DE)

Omogućuje postavljanje USB odlaznog priključka za DP ulazne signale, tako da trenutni ulazni signali mogu koristiti USB dolazni priključak monitora (Primjerice, tipkovnica i miš) kad povežete računalo s bilo kojim od odlaznih priključaka. Kad koristite samo jedan odlazni priključak, priključeni odlazni priključak je aktivan.

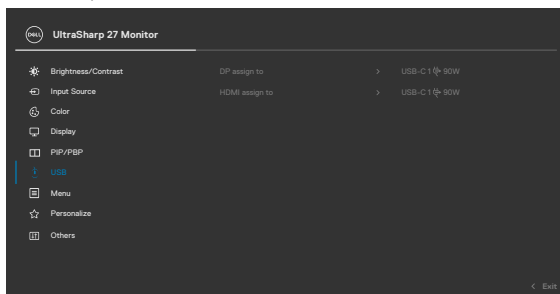

NAPOMENA: Da biste spriječili oštećenje ili gubitak podataka, prije promjene USB odlaznih priključaka, provjerite koristi li računalo povezano na USB odlazni priključak monitora USB uređaje za pohranu.



Ikona Izbornici i podizbornici Opis



Menu (Izbornik)

Odaberite ovu mogućnost za prilagođavanje postavki OSD izbornika, kao što su jezik OSD izbornika, vrijeme u kojem izbornik ostaje na zaslonu i slično.

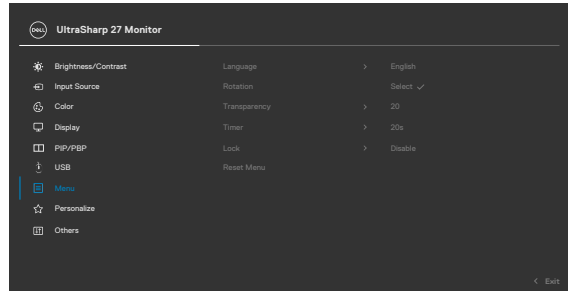

Language (Jezik)

Postavite OSD zaslona na jedan od osam jezika. (engleski, španjolski, francuski, njemački, brazilski portugalski, ruski, pojednostavljeni kineski ili japanski).

Rotation (Rotacija)

Rotira OSD za 0/90/270 stupnjeva. Možete pritisnuti upravljačku palicu za okretanje.

Transparency (Transparentnost)

Odaberite ovu opciju za promjenu transparentnosti izbornika pomicanjem upravljačke palice gore ili dolje (Raspon: 0 - 100).

Timer (Mjerač vremena)

OSD Hold Time (Vrijeme zadržavanja OSD): Postavlja dužinu vremena u kojem OSD ostaje aktivan nakon pritiskanja gumba. Koristite upravljačku palicu za prilagodbu klizača u pomacima od 1 sekunde, u rasponu od 5 do 60 sekundi.



Ikona Izbornici i podizbornici Opis

Lock (Zaključaj)

Kada su upravljački gumbi na monitoru zaključani, možete spriječiti pristup upravljačkim elementima. Na taj način se onemogućuje slučajna aktivacija na više monitora koji su jedan kraj drugoga.

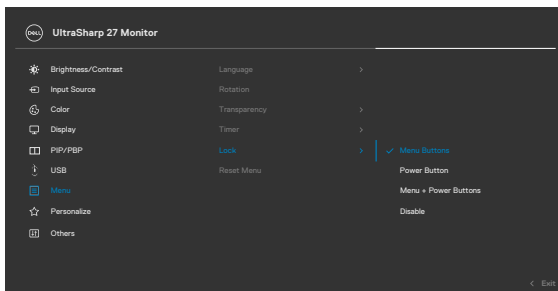

- **Gumbi izbornika:** putem OSD-a za zaključavanje gumba izbornika.
- **Gumb napajanja:** putem OSD-a za zaključavanje gumba napajanja.
- **Gumbi izbornika + gumb napajanja:** Putem OSD-a za zaključavanje svih gumba izbornika i gumba napajanja.
- **Onemogućavanje:** Pomaknite palicu ulijevo i zadržite ju 4 sekunde.

Reset Menu (Poništi izbornik)

Vraća sve postavke u izborniku **Reset (Poništi)** na tvornički zadane vrijednosti. Pritisnite  za odabir ove funkcije.



Ikona Izbornici i podizbornici Opis



Personalize (Osobna prilagodba)

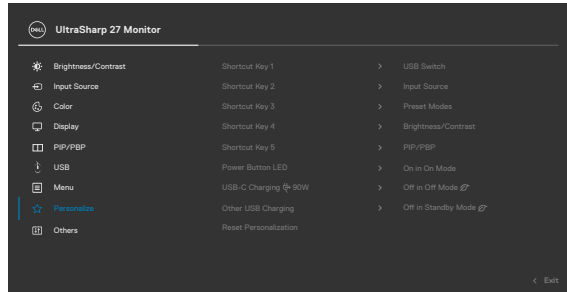

Shortcut key 1 (Tipka prečaca 1)

Shortcut key 2 (Tipka prečaca 2)

Shortcut key 3 (Tipka prečaca 3)

Shortcut key 4 (Tipka prečaca 4)

Shortcut key 5 (Tipka prečaca 5)

Power Button LED (LED gumba za napajanje)

USB-C Charging 90W (USB-C punjenje 90 W) (samo U2722DE)

Other USB Charging (Ostalo USB punjenje) (U2722DE)

Odaberite postavljanje tipkovničkog prečaca između unaprijed **Postavljenih načina, Svjetline/Kontrasta, Ulaznog izvora, Formata prikaza, Zaokretanja, PIP/PBP, Zamjena videa, Informacije o zaslonu, Zamjena USB priključka (samo U2722DE).**

Omogućuje vam postavljanje stanja svjetla napajanja za uštedu energije.

Služi za omogućavanje i onemogućavanje funkcije punjenja **USB-C Charging 90 W (USB-C punjenje 90 W)** kada je monitor isključen. **NAPOMENA:** Kad je ova funkcija omogućena, moći ćete puniti prijenosno računalo ili mobilne uređaje putem USB-C kabela, čak i kad je monitor isključen.

Omogućuje aktiviranje ili deaktiviranje funkcije **Other USB Charging (Ostalo USB punjenje)** tijekom stanja pripravnosti monitora. **NAPOMENA:** Kad je ova funkcija omogućena, moći ćete puniti mobilni telefon putem USB-A kabela, čak i kad je monitor u načinu rada u pripravnosti.



Ikona Izbornici i podizbornici Opis

USB Charging (USB punjenje) (U2722D/U2722DX)

Omogućuje aktiviranje ili deaktiviranje funkcije **USB Charging (USB punjenje)** tijekom stanja pripravnosti monitora.

Reset Personalization (Vrati postavke personalizacije)

Vraća sve postavke u izborniku postavki **Personalize (Osobna prilagodba)** na tvornički zadane vrijednosti.
Pritisnite  za odabir ove funkcije.



Others (Ostalo)

Odaberite ovu mogućnost za prilagođavanje postavki OSD izbornika, kao što su **DDC/CI, LCD Conditioning (LCD poboljšanje)** itd.

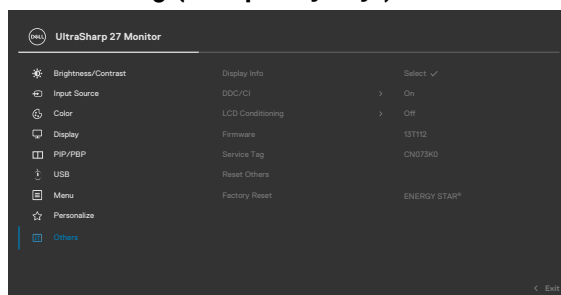

Display Info (Informacije o zaslonu)

Prikazuje trenutne postavke monitora.
Pritisnite  za odabir ove funkcije.
U2722D/U2722DX:

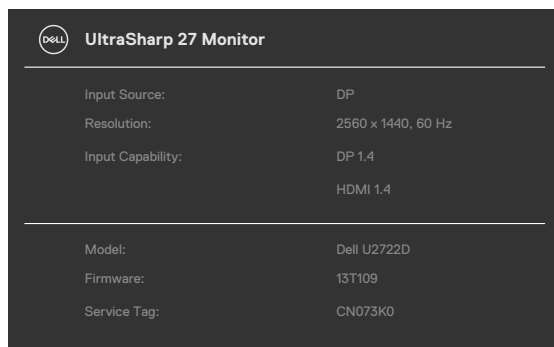

U2722DE:

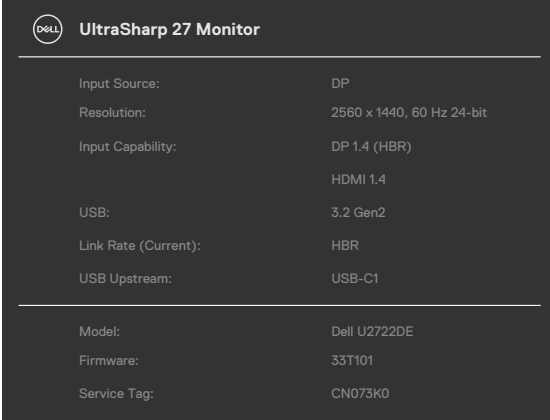

Dell UltraSharp 27 Monitor	
Input Source:	DP
Resolution:	2560 x 1440, 60 Hz 24-bit
Input Capability:	DP 1.4 (HBR)
	HDMI 1.4
USB:	3.2 Gen2
Link Rate (Current):	HBR
USB Upstream:	USB-C1
Model: Dell U2722DE	
Firmware: 33T101	
Service Tag: CN073K0	

DDC/CI

DDC/CI (Podatkovni kanal zaslona / sučelje s naredbama) omogućuje prilagođavanje parametara monitora (svjetlina, ravnoteža boje itd.) putem softvera na računalu. Ovu značajku možete deaktivirati ako odaberete **Off (Isključeno)**. Omogućite ovu značajku za najbolje korisničko iskustvo i optimalnu izvedbu vašeg monitora.

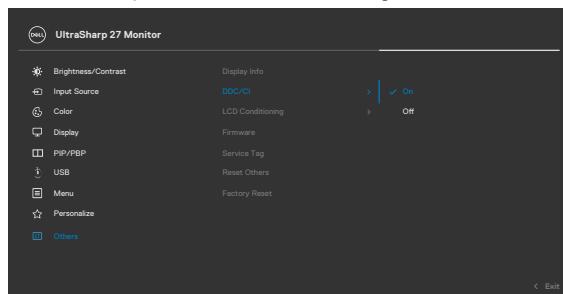

Ikona Izbornici i podizbornici Opis

LCD Conditioning (LCD poboljšanje)

Pomaže u smanjenju manjih slučajeva zadržavanja slike. Ovisno o stupnju zadržavanja slike, pokretanje programa može potrajati neko vrijeme. Ovu značajku možete aktivirati ako odaberete **On (Uključeno)**.

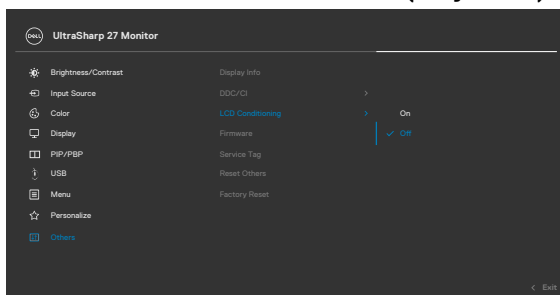

Firmware (Firmver)

Prikazuje verziju firmvera monitora.

Service Tag (Servisna oznaka)

Prikazuje servisnu oznaku. Servisna oznaka je jedinstveni alfanumerički identifikator pomoću kojeg tvrtka Dell može prepoznati specifikacije proizvoda i pristupiti podacima o jamstvu.

NAPOMENA: Servisna oznaka otisnuta je i na naljepnici na stražnjoj strani pokrova.

Reset Other (Poništi ostalo)

Vraća sve postavke u izborniku **Others (Ostalo)** na tvornički zadane vrijednosti.

Pritisnite  za odabir ove funkcije.

Factory Reset (Vraćanje na tvorničke postavke)

Vraća sve zadane vrijednosti na tvorničke postavke.



Korištenje funkcije OSD zaključavanja

Upravljačke gumbе na prednjoj ploči možete zaključati kako biste onemogućili pristup OSD izborniku i/ili gumbu napajanja.

Zaključavanje gumba obavite na izborniku Lock (Zaključavanje).

1. Odaberite jednu od sljedećih mogućnosti.

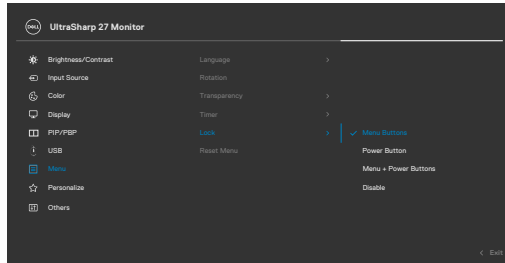

2. Pojavit će se sljedeća poruka.

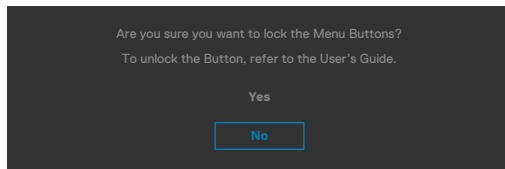

3. Odaberite **Da** za zaključavanje gumba. Nakon zaključavanja, pritiskom na bilo koji upravljački gumb prikazat će se ikona lokota 





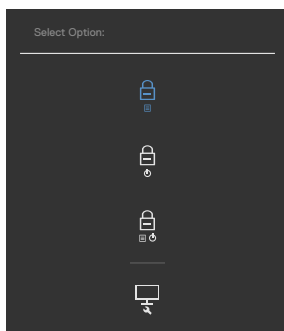

Zaključavanje gumba obavite Upravljačkom palicom.

Pritisnite lijevi gumb palice za navigaciju na četiri sekunde, na zaslonu će se prikazati izbornik.



Odaberite jednu od sljedećih mogućnosti.



Opcije	Opis
1  Zaključavanje gumba izbornika	Odaberite ovu mogućnost da biste zaključali funkciju OSD izbornika.
2  Zaključavanje gumba napajanja	Ovom opcijom zaključajte gumb napajanja. Tako ćete onemogućiti korisniku isključivanje monitora s pomoću gumba za napajanje.
3  Zaključavanje gumba izbornika I gumba napajanja	Uz pomoć ove opcije zaključajte OSD izbornik i gumb za napajanje monitora.
4  Ugrađena dijagnostika	Upotrijebite ovu opciju za pokretanje ugrađene dijagnostike, pogledajte Ugrađena dijagnostika .

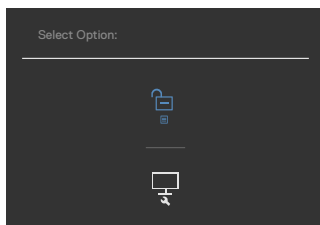

Otključavanje gumba.

Pritisnite lijevi gumb palice za navigaciju na četiri sekunde dok se na zaslonu ne prikaže izbornik. U sljedećoj tablici opisane su opcije za otključavanje upravljačkih gumba na prednjoj ploči.



Opcije	Opis
<p data-bbox="82 536 94 563">1</p>  <p data-bbox="154 624 412 679">Otključavanje gumba izbornika</p>	<p data-bbox="460 536 986 592">Upotrijebite ovu opciju za otključavanje funkcije OSD izbornika.</p>
<p data-bbox="82 711 94 738">2</p>  <p data-bbox="135 799 430 855">Otključavanje gumba za napajanje</p>	<p data-bbox="460 711 1028 767">Uz pomoć ove opcije otključajte gumb za napajanje monitora.</p>
<p data-bbox="82 903 94 930">3</p>  <p data-bbox="154 991 412 1078">Otključavanje gumba izbornika i gumba za napajanje</p>	<p data-bbox="460 903 975 959">Uz pomoć ove opcije otključajte OSD izbornik i gumb za napajanje monitora.</p>



Početo podešavanje

Ako odaberete stavke OSD izbornika Vraćanje na tvorničke postavke unutar značajke Ostalo, prikazat će se sljedeća poruka:

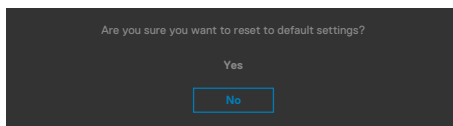

Ako odaberete „**Da**“ za resetiranje zadanih postavki, prikazat će se sljedeća poruka:

U2722D/U2722DX

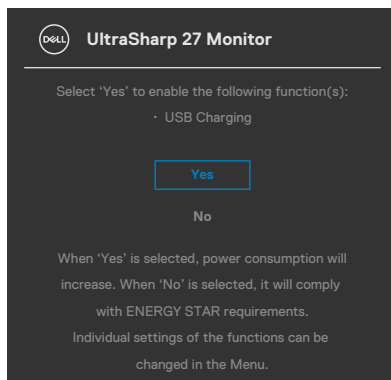

U2722DE

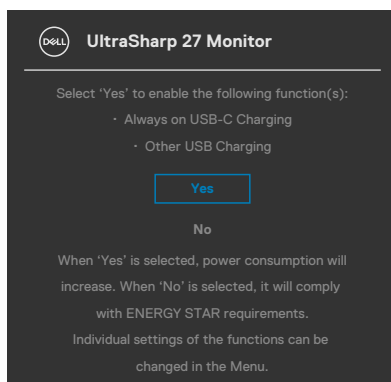

Poruke upozorenja OSD izbornika

Ako monitor ne podržava određeni način razlučivosti, prikazat će se sljedeća poruka:

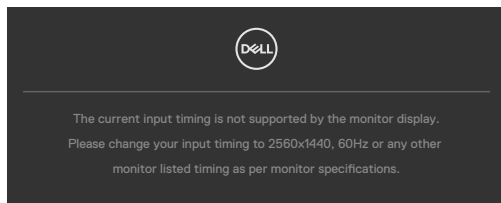

Ovo znači da se monitor ne može sinkronizirati sa signalom koji prima od računala. Pogledajte odjeljak **Podaci monitora** kako biste se upoznali s rasponima horizontalne i vertikalne frekvencije koji se odnose na ovaj monitor. Preporučeni način rada je **2560 x 1440**.

Prije onemogućavanja DDC/CI funkcije prikazat će se sljedeća poruka:

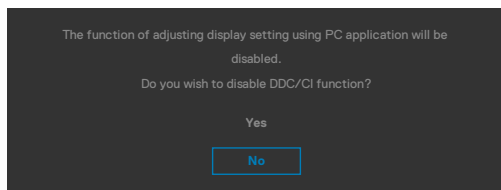

Kada monitor uđe u način uštede energije, prikazat će se sljedeća poruka:

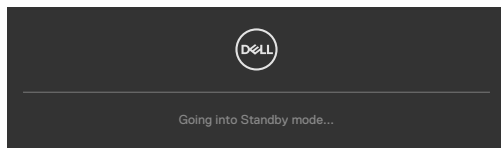

Aktivirajte računalo i pokrenite monitor za pristup **OSD izborniku**.

Ako pritisnete bilo koji drugi gumb osim gumba za napajanje, prikazat će se ova poruka ovisno o odabranom ulazu:

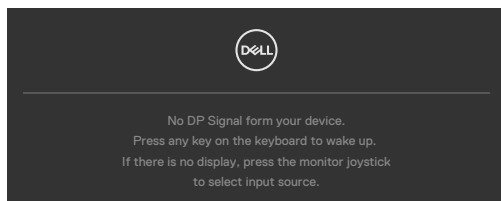

Dok je kabel za DP izmjenični način rada priključen na monitor prikazuje se poruka u sljedećim slučajevima:

- kad je **Auto Select (Automatski odabir) za USB-C** postavljen na **Prompt for Multiple Inputs (Upit za višestruke ulaze)**.
- Kad je na monitor priključen USB-C kabel.

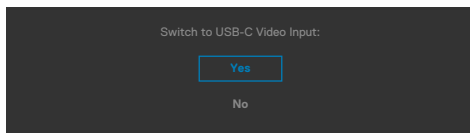

Ako se monitor poveže s dva ili više priključaka, kad je za Ulazni izvor odabrana postavka **Auto (Automatski)**, prebaciti će se na sljedeći priključak sa signalom.

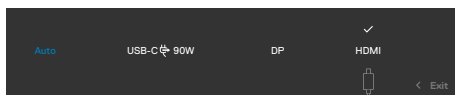

Odaberite OSD stavke za **Isključeno u stanju pripravnosti** u značajci Osobna prilagodba, prikazat će se sljedeća poruka:

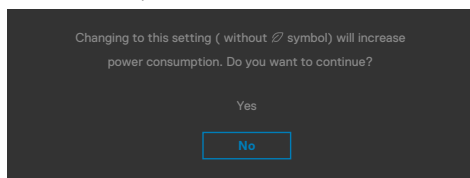

Ako podesite razinu za Svjetlina iznad zadane vrijednosti od 75% , prikazat će se sljedeća poruka:

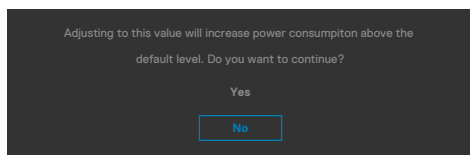

- Kada korisnik odabere „Da“ , samo jednom će se prikazati poruka o napajanju.
- Kada korisnik odabere „Ne“ , opet će se prikazati skočna poruka o napajanju.
- Poruka upozorenja o napajanju opet će se prikazati kada korisnik učini vraćanje na tvorničke postavke u OSD izborniku.



Ako je odabran ulaz USB-C / DP / HDMI a odgovarajući kabel nije povezan, prikazat će se sljedeći pomični dijaloški okvir.

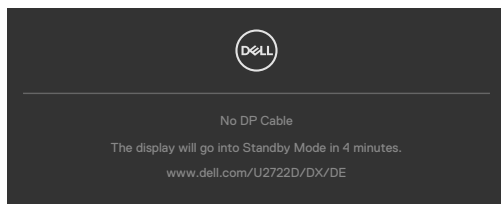

ili

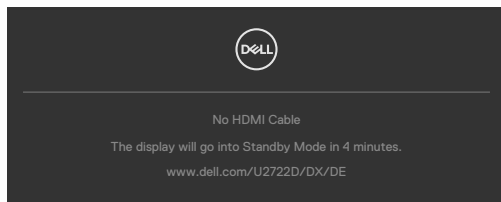

ili

(samo U2722DE)

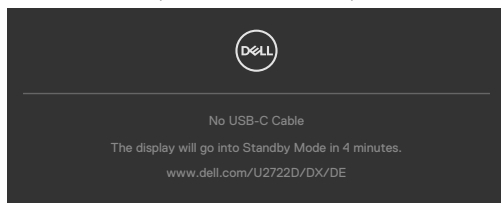

Više informacija potražite u odjeljku [Uklanjanje problema](#).



Podešavanje maksimalne razlučivosti

Podešavanje maksimalne razlučivosti za monitor:

U sustavima Windows 7, Windows 8 ili Windows 8.1:

1. Samo za Windows 8 ili Windows 8.1, odaberite Pločica radne površine za prebacivanje na klasičnu radnu površinu. Za operativne sustave Windows Vista i Windows 7 preskočite ovaj korak.
2. Kliknite desnom tipkom na radnu površinu pa kliknite **Screen Resolution (Razlučivost zaslona)**.
3. Kliknite padajući popis **Screen Resolution (Razlučivost zaslona)** i odaberite **2560 x 1440**.
4. Kliknite **OK (U redu)**.

U sustavu Windows 10:

1. Kliknite desnom tipkom na radnu površinu pa kliknite **Display Settings (Postavke zaslona)**.
2. Kliknite **Advanced display settings (Dodatne postavke prikaza)**.
3. Kliknite padajući popis **Resolution (Razlučivost)** pa odaberite **2560 x 1440**.
4. Kliknite **Apply (Primijeni)**.

Ako ne vidite **2560 x 1440** as kao opciju, potrebno je ažurirati upravljački program grafičke kartice. Ovisno o računalu, dovršite jedan od sljedećih postupaka:

Ako imate Dell stolno ili prijenosno računalo:

- Idite na <https://www.dell.com/support>, unesite servisnu oznaku i preuzmite najnoviji upravljački program za vašu grafičku karticu.

Ako ne koristite Dell računalo (prijenosno ili stolno):

- Idite na internetsku stranicu za podršku proizvođača računala i preuzmite najnovije upravljačke programe za grafičku karticu.
- Idite na internetsku stranicu proizvođača grafičke kartice i preuzmite najnovije upravljačke programe za grafičku karticu.



Multi-Monitor Sync (Sinkronizacija više monitora) (MMS)

Multi-Monitor Sync (Sinkronizacija više monitora) omogućuje višestrukim monitorima koji su lančano povezani putem DisplayPort priključka sinkronizaciju unaprijed definirane skupine OSD postavki u pozadini.

U izborniku zaslona dostupna je mogućnost OSD izbornika „Multi-Monitor Sync (Sinkronizacija više monitora)“, kako bi korisnik mogao omogućiti/onemogućiti sinkronizaciju.

NAPOMENA: Značajka MMS nije podržana preko HDMI sučelja.

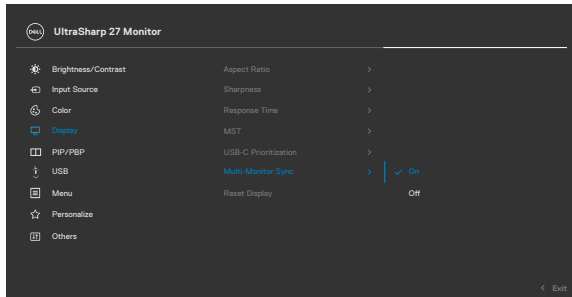

Ako Monitor 2 podržava značajku Multi-Monitor Sync (Sinkronizacija više monitora), MMS mogućnost monitora automatski će biti postavljena na On (Uključeno) i za sinkronizaciju.

Ako nije željena sinkronizacija OSD postavki na monitorima, ovu značajku možete onemogućiti postavljanjem mogućnosti MMS bilo kojeg od monitora na Off (Isključeno).

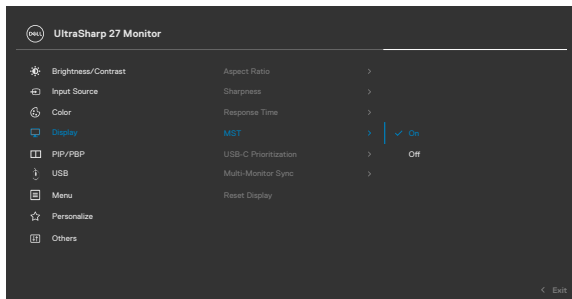

OSD postavke za sinkronizaciju

- Brightness (Svjetlina)
- Contrast (Kontrast)
- Preset Modes (Unaprijed postavljeni načini rada)
- Color Temperature (Temperatura boje)
- Custom Color (RGB Gain) (Prilagođena boja (RGB pojačanje))
- Hue (Movie, Game mode) (Nijansa (Film, Način igre))
- Saturation (Movie, Game mode) (Zasićenje (Film, Način igre))
- Response Time (Vrijeme odziva)
- Sharpness (Oštrina)

Postavka Multi-Monitor Sync (MMS) (Sinkronizacija više monitora)

Tijekom početnog uključivanja ili povezivanja novog monitora, sinkronizacija korisničkih postavki počinje samo ako je značajka MMS uključena. Svi monitori bi trebali sinkronizirati postavke s Monitora 1.

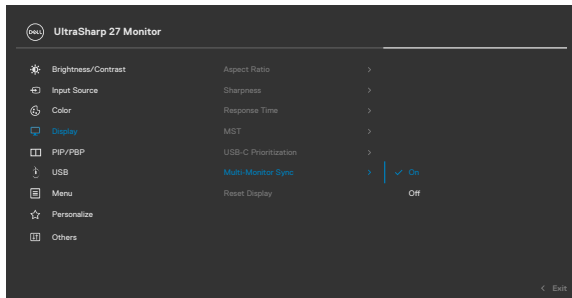

Nakon prve sinkronizacije, naknadne sinkronizacije pokreću se promjenama na unaprijed definiranoj skupini OSD postavki s bilo kojeg čvora u vezi. Bilo koji čvor može pokrenuti promjene za dolazni i odlazni prijenos.

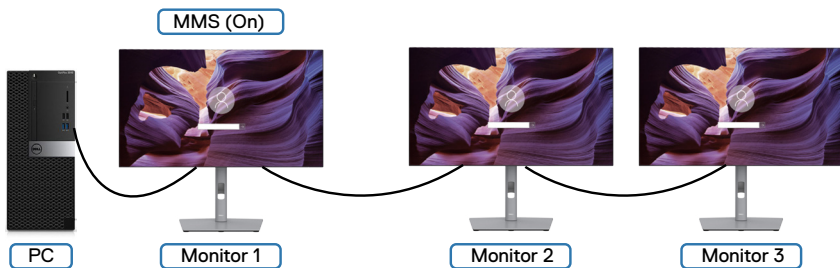

Podešavanje KVM USB sklopke (samo U2722DE)

Ako želite postaviti KVM USB zamjenu kao tipkovnički prečac za monitor:

1. Pritisnite gumb na upravljačkoj palici da pokrenete glavni OSD izbornik.
2. Pomaknite upravljačku palicu da odaberete **Personalize (Osobna prilagodba)**.

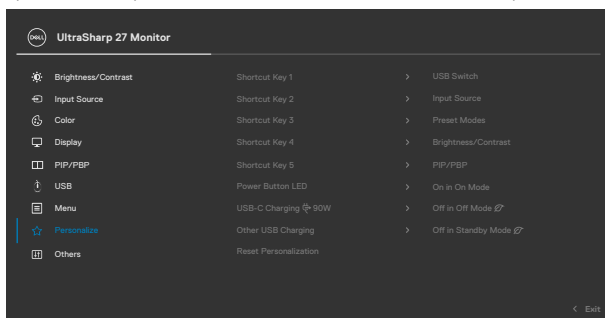

3. Pomaknite upravljačku palicu udesno za aktiviranje označene mogućnosti.
4. Pomaknite upravljačku palicu udesno za aktiviranje opcije **Shortcut Key 1 (Tipkovnički prečac 1)**.
5. Pomaknite upravljačku palicu gore ili dolje da odaberete **USB Switch (Preklopka za odabir USB-a)**.

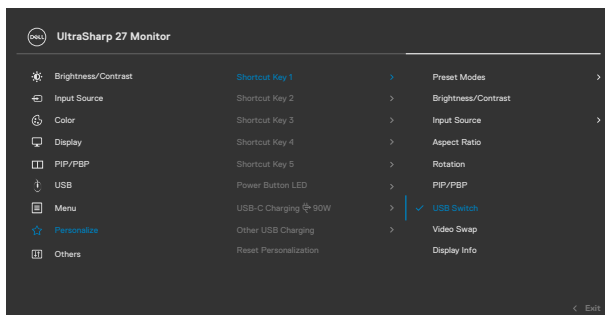

6. Pritisnite upravljačku palicu za potvrdu odabira.

 **NAPOMENA: Funkcija KVM USB Switch radi samo u PBP načinu rada.**



Ovo su ilustracije nekoliko scenarija povezivanja i njihovih postavki izbornika za odabir USB-a, kao što je prikazano u odgovarajućim okvirima u boji.

1. Kad se povezuje **HDMI + USB A to C (USB A na C)** na računalo 1 i **DP + USB A to C (USB A na C)** na računalo 2:

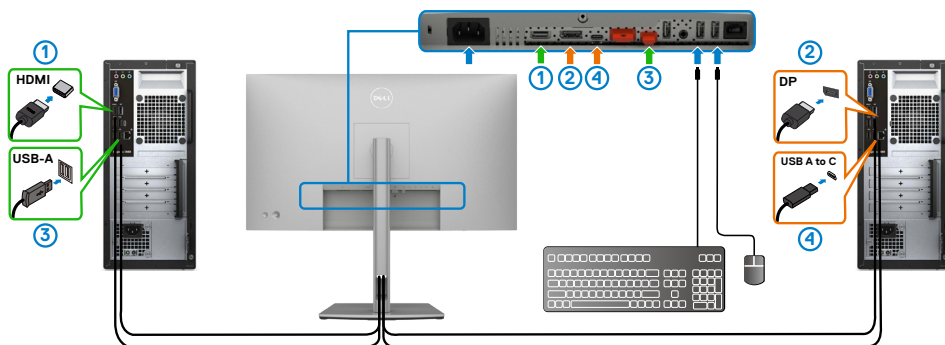

NAPOMENA: USB Type-C veza trenutno podržava samo prijenos podataka.

Pobrinite se da je USB odabir za **HDMI** postavljen na **USB-C 2** i da je **DP** postavljen na **USB-C 1** ➔ **90 W**.

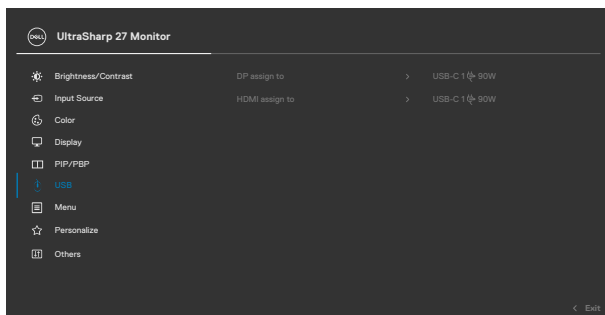

2. Kad se povezuje **HDMI + USB A to C (USB A na C)** na računalo 1 i **USB-C** na računalo 2:

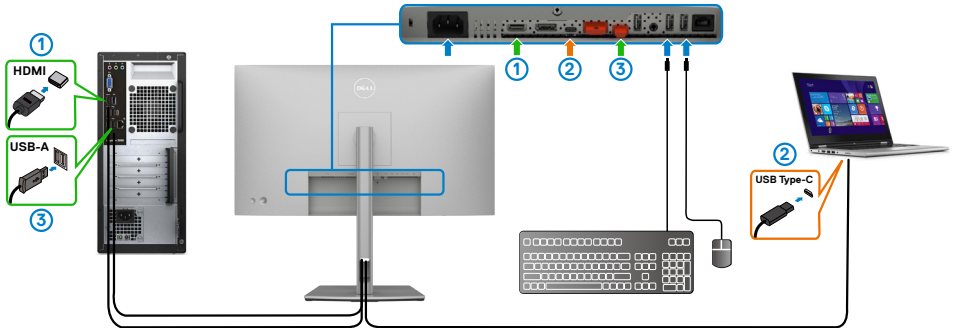

NAPOMENA: USB-C priključak trenutno podržava prijenos videa i podataka.

Pazite da **USB odabir** za **HDMI** bude postavljen na **USB-C 2**.

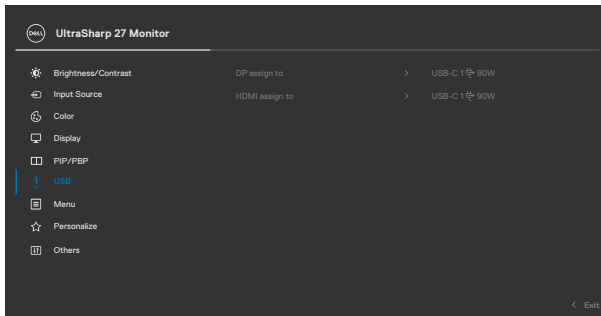

NAPOMENA: Budući da USB-C priključak Alternativni način za DisplayPort, nije potrebno postaviti USB odabir za USB-C.

NAPOMENA: Kada se spajate na različite ulazne video izvore koji nisu prikazani gore, slijedite istu metodu da biste podesili ispravne postavke za USB Odabir za uparivanje priključaka.



Postavljanje funkcije Auto KVM (samo U2722DE)

Pri podešavanju funkcije Autom KVM za monitor možete slijediti upute u nastavku:

1. Pazite da **PIP/PBP Mode (PBP način rada)** bude **Off (Isključen)**.

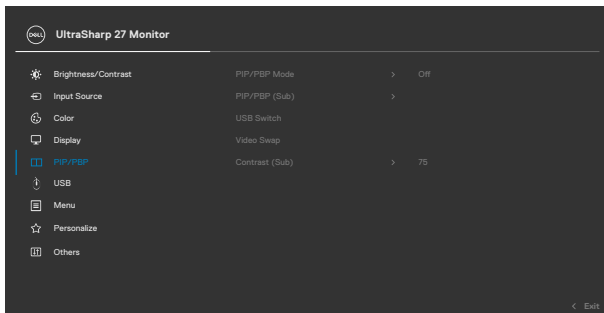

2. Pobrinite se da je postavka **Auto Select (Automatski odabir)** postavljena na **On (Uključeno)** i da je postavka **Auto Select for USB-C (Automatski odabir za USB-C)** postavljena na Yes (Da).

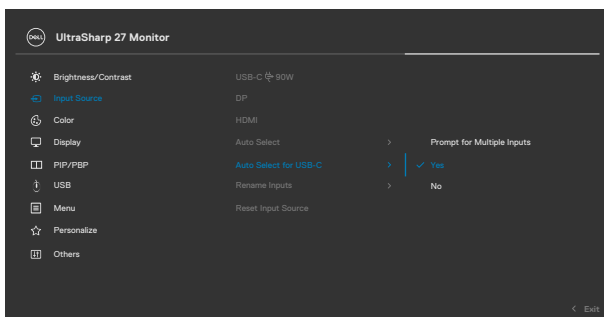
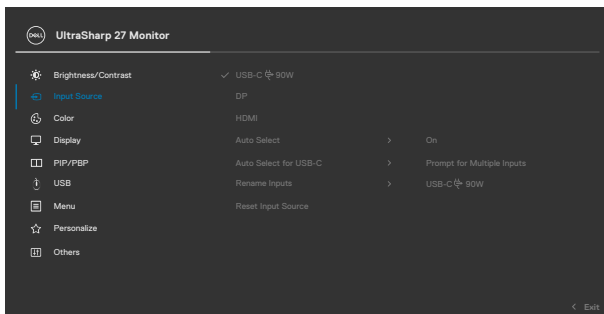

3. Pazite da USB priključci i video ulazi budu sukladno tome upareni.

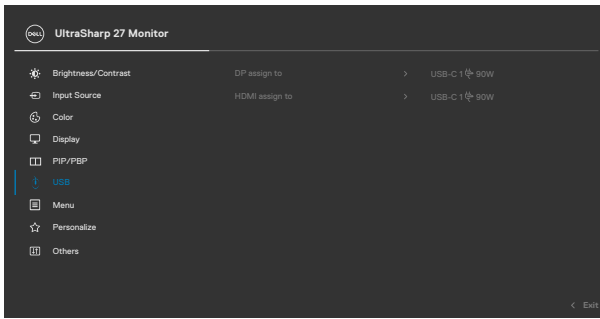

NAPOMENA: Za USB-C vezu, nije potrebno dodatno postavljanje.



Uklanjanje problema

⚠ UPOZORENJE: Prije izvođenja bilo kojeg postupka u ovom odjeljku slijedite **Sigurnosne upute.**

Samoprovjera

Monitor nudi funkciju samoprovjere koja vam omogućuje provjeru ispravnosti rada. Ako su monitor i računalo propisno povezani, ali zaslon monitora ostane zatamnjen, pokrenite samoprovjeru monitora izvođenjem sljedećeg postupka:

1. Isključite računalo i monitor.
2. Odspojite video kabel sa stražnje strane računala. Ako želite osigurati propisno izvođenje samoprovjere, uklonite sve digitalne i analogne kabele sa stražnje strane računala.
3. Uključite monitor.

Na zaslonu će se prikazati pomični dijaloški okvir (preko crne pozadine) ako monitor ne prepoznaje video signal, a radi ispravno. Za vrijeme načina samotestiranja, LED ostaje bijeli. Također, ovisno o odabranom ulazu, jedan od sljedećih dijaloških okvira će se neprekidno pomicati kroz zaslon.

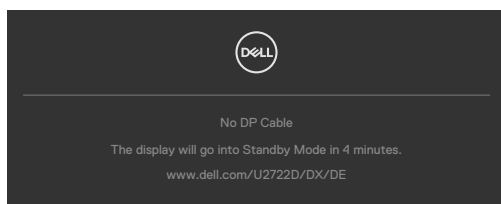

ili

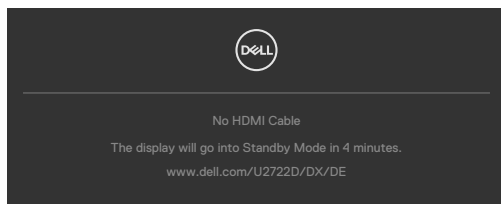

ili

(samo U2722DE)

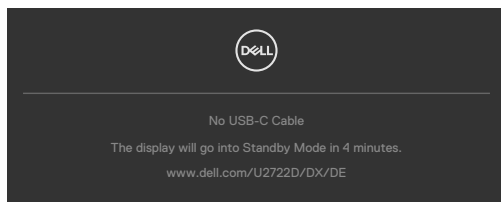

4. Ovaj okvir također se pojavljuje tijekom normalnog rada sustava ako se video kabel odvoji ili ošteti.
5. Isključite monitor i ponovno povežite video kabel; zatim uključite računalo i monitor.

Ako monitor ostane zatamnjen nakon prethodnog postupka, provjerite videokontroler i računalo jer monitor radi ispravno.

Ugrađeni alat za dijagnostiku

Monitor sadrži ugrađeni alat za dijagnostiku kojim za sve nepravilnosti u radu zaslona možete utvrditi jesu li nastale zbog inherentnog problema s monitorom ili s računalom i video karticom.



Pokretanje ugrađenog alata za dijagnostiku:

1. Pobrinite se da je zaslon čist (bez čestica prašine na površini zaslona).
2. Pritisnite i četiri sekunde zadržite gumb 5 do prikaza izbornika na zaslonu.
3. Koristeći upravljačku palicu, označite opciju Dijagnostika  i pritiskom gumba na upravljačkoj palici pokrenite dijagnostiku. Prikazat će se sivi zaslon.
4. Provjerite ima li na zaslonu oštećenja ili nepravilnosti.
5. Još jednom pritisnite upravljačku palicu kako bi se prikazao crveni zaslon.
6. Provjerite ima li na zaslonu oštećenja ili nepravilnosti.
7. Ponavljajte korake 5 i 6 tako da se zaslon prikazuje u zelenoj, plavoj, crnoj i bijeloj boji. Zabilježite sve nepravilnosti i oštećenja.

Provjera je gotova kada se pojavi zaslon s tekстом. Za izlaz ponovno pritisnite upravljačku palicu.

Ako ugrađenim alatom za dijagnostiku ne utvrdite nikakve nepravilnosti u radu zaslona, rad monitora je ispravan. Provjerite video karticu i računalo.



Uobičajeni problemi

Sljedeća tablica sadrži opće informacije o općenitim problemima monitora koji se mogu pojaviti i moguća rješenja:

Uobičajeni simptomi	Problem na koji ste naišli	Moguća rješenja
Nema videosignala/LED napajanje isključeno	Nema slike	<ul style="list-style-type: none">• Uvjerite se da je video kabel koji povezuje monitor i računalo ispravno povezan i osiguran.• Provjerite da li utičnica ispravno radi pomoću bilo koje druge električne opreme.• Pobrinite se da je gumb napajanja potpuno pritisnut.• Pazite da odaberete ispravan ulazni izvor putem izbornika Ulazni izvor.
Nema videosignala/LED indikator napajanja uključen	Nema slike ili nema svjetline	<ul style="list-style-type: none">• Povećajte naredbe svjetline i kontrasta putem OSD-a.• Odaberite funkciju samoprovjere značajki.• Provjerite da nema savijenih ili slomljenih kontakata u priključku video kabela.• Pokrenite ugrađenu dijagnostiku.• Pazite da odaberete ispravan ulazni izvor putem izbornika Ulazni izvor.
Nedostaju pikseli	LCD zaslon ima točke.	<ul style="list-style-type: none">• Isključite i zatim uključite napajanje.• Piksel koji je trajno isključen je prirodna neispravnost koja se može pojaviti u LCD tehnologiji.• Više informacija o kvaliteti Dell monitora i pravilima u vezi piksela potražite na Dell stranici za podršku na https://www.dell.com/pixelguidelines.
Zaglavljani pikseli	LCD zaslon ima svijetle točke	<ul style="list-style-type: none">• Isključite i zatim uključite napajanje.• Piksel koji je trajno isključen je prirodna neispravnost koja se može pojaviti u LCD tehnologiji.• Više informacija o kvaliteti Dell monitora i politici piksela potražite na stranici podrške za Dell na https://www.dell.com/pixelguidelines.
Problemi sa svjetlinom	Slika je pretamna ili presvijetla	<ul style="list-style-type: none">• Vratite monitor na tvorničke postavke.• Naredbe prilagodbe svjetline i kontrasta putem OSD-a.
Problemi povezani uz sigurnost	Vidljivi znakovi dima ili iskrenja	<ul style="list-style-type: none">• Nemojte izvoditi nikakve postupke za rješavanje problema.• Odmah se obratite tvrtki Dell.



Uobičajeni simptomi	Problem na koji ste naišli	Moguća rješenja
Povremeni problemi	Monitor malo radi ispravno, malo ne	<ul style="list-style-type: none"> • Provjerite je li video kabel koji povezuje monitor i računalo propisno i čvrsto priključen. • Vratite monitor na tvorničke postavke. • Provedite značajku provjere samotestiranja monitora kako biste utvrdili javlja li se povremeni problem u načinu samotestiranja.
Nedostaje boja	Slika kojoj nedostaje boja	<ul style="list-style-type: none"> • Provedite samoprovjeru monitora. • Provjerite je li video kabel koji povezuje monitor i računalo propisno i čvrsto priključen. • Provjerite da nema savijenih ili slomljenih kontakata u priključku video kabela.
Pogrešna boja	Boja slike nije dobra	<ul style="list-style-type: none"> • Pokušajte s različitim Preset Modes (Unaprijed postavljeni načini rada) u Color settings (Postavke boje) na OSD-u. • Prilagodite vrijednost R/G/B u odjeljku Prilagođena boja u postavkama OSD izbornika Boje. • Promijenite Format ulazne boje na PC RGB ili YCbCr u OSD izborniku Boje. • Pokrenite ugrađenu dijagnostiku.
Zadržavanje slike sa statične slike lijevo na monitoru dugo vremensko razdoblje	Blijeda sjena od statične slike pojavljuje se na zaslonu	<ul style="list-style-type: none"> • Podesite zaslon da se isključi nakon nekoliko minuta neaktivnosti zaslona. Ovo se može podesiti u postavci Windows mogućnosti napajanja ili u Mac štednja energije. • Ili koristite dinamički promjenjiv čuvar zaslona.



Problemi karakteristični za proizvod

Problem	Problem na koji ste naišli	Moguća rješenja
Slika na zaslonu je premala	Slika je centrirana na zaslonu ali ne pokriva cijelo područje prikaza	<ul style="list-style-type: none">• Provjerite postavku Format slike u OSD izborniku Zaslon.• Vratite monitor na tvorničke postavke.
Monitor se ne može prilagoditi pomoću gumba na prednjoj ploči	OSD se ne pojavljuje na zaslonu	<ul style="list-style-type: none">• Isključite monitor, iskopčajte kabel napajanja monitora, ponovno ga ukopčajte i zatim uključite monitor.
Nema ulaznog signala kad su pritisnuti korisnički upravljački elementi	Nema slike, LED svjetlo je bijelo	<ul style="list-style-type: none">• Provjerite izvor signala. Pobrinite se da računalo ne bude u štednom načinu rada pomicanjem miša ili pritiskanjem bilo koje tipke na tipkovnici.• Provjerite je li signalni kabel propisno ukopčan. Ponovno ukopčajte signalni kabel ako je potrebno.• Vratite računalo ili video player na početne postavke.
Slika ne popunjava cijeli zaslon.	Slika ne može ispuniti visinu ili širinu zaslona	<ul style="list-style-type: none">• Zbog različitih video formata (formata slike) DVD medija, monitor može prikazati puni zaslon.• Pokrenite ugrađenu dijagnostiku.
Nema slike kad se koristi DP veza na računalo	Crni zaslon	<ul style="list-style-type: none">• Provjerite za koji DP standard (DP 1.1a ili DP 1.4) je vaša grafička kartica certificirana. Preuzmite i instalirajte najnoviji upravljački program za grafičku karticu.• Neke DP 1.1a grafičke kartice ne podržavaju DP 1.4 monitore. Uđite u OSD izbornik, u odabir ulaznog izvora, pritisnite i 8 sekundi zadržite tipku upravljačke palice za odabir DP kako biste postavku monitora promijenili sa DP 1.4 na DP 1.1a.



Problem	Problem na koji ste naišli	Moguća rješenja
Nema slike kada se koristi USB-C priključak sa stolnim, prijenosnim računalom itd (samo U2722DE)	Crni zaslon	<ul style="list-style-type: none"> • Provjerite podržava li sučelje uređaja USB-C izmjenični način DP-a. • Provjerite je li za uređaj potrebno više od 90 W snage za napajanje. • Sučelje uređaja USB-C ne podržava izmjenični način DP-a. • Postavite Windows u način rada Projekcija. • Provjerite da USB-C kabel nije oštećen.
Nije moguće punjenje priključivanjem USB-C na računalo, prijenosno računalo i slično (samo U2722DE)	Nema punjenja	<ul style="list-style-type: none"> • Provjerite podržava li uređaj jedan od načina punjenja 5 V / 9 V / 15 V / 20 V. • Provjerite je li za prijenosno računalo potreban > 90 W adapter napajanja. • Ako je za prijenosno računalo potreban > 90 W adapter napajanja, neće raditi punjenje putem USB-C priključka. • Provjerite koristite li samo odobreni adapter Dell ili adapter koji dolazi s proizvodom. • Provjerite da USB-C kabel nije oštećen.
Isprekidano punjenje prilikom priključivanja USB-C na računalo, prijenosno računalo i slično (samo U2722DE)	Isprekidano punjenje	<ul style="list-style-type: none"> • Provjerite je li maksimalna potrošnja uređaja veća od 90 W. • Provjerite koristite li samo odobreni adapter Dell ili adapter koji dolazi s proizvodom. • Provjerite da USB-C kabel nije oštećen.
Nema slike kada se koristi USB-C MST	Crni zaslon ili 2. DUT nije primarni način rada	<ul style="list-style-type: none"> • USB-C ulaz, otvorite OSD izbornik, u opciji Display Info (Podaci o zaslonu) provjerite je li Link Rate (Brzina veze) HBR2 ili HBR3, ako je Link Rate (Brzina veze) HBR2, predlažemo da koristite USB-C na DP kabel kako bi se uključio MST.
Nema mrežne veze	Mreža je pala ili je u prekidu	<ul style="list-style-type: none"> • provjerite je li na OSD izborniku odabran prioritet podataka Nemojte uključivati/ isključivati gumb napajanja kada je mreža spojena, gumb napajanja treba biti stalno uključen.



Problem	Problem na koji ste naišli	Moguća rješenja
LAN priključak ne funkcionira (samo U2722DE)	Problem s postavkom OS-a ili vezom kabela	<ul style="list-style-type: none"> · Osigurajte da su na računalu instalirani najnoviji BIOS i upravljački programi. · Osigurajte da je u Windows upravitelju uređaja instaliran RealTek Gigabit Ethernet kontroler. · Ako BIOS postava ima mogućnost LAN/GBE Omogućeno/Onemogućeno, pobrinite se da je postavljena na Omogućeno. · Pobrinite se da Ethernet kabel bude čvrsto spojen na monitor i koncentrator/usmjerivač/vatrozid. · Provjerite LED statusa Ethernet kabela da biste potvrdili povezivost. Ako LED ne svijetli, ponovno priključite oba kraja Ethernet kabela. · Prvo isključite računalo i iskopčajte kabel vrste C i kabel napajanja monitora. Zatim uključite računalo, ukopčajte kabel napajanja monitora i kabel vrste C.



Karakteristični problemi s univerzalnom serijskom sabirnicom (USB)

Karakteristični simptomi	Problem na koji ste naišli	Moguća rješenja
USB sučelje ne radi	USB periferni uređaji ne rade	<ul style="list-style-type: none">• Provjerite je li zaslon uključen.• Ponovno priključite kabel za odlazni prijenos na računalo.• Ponovno povežite USB periferne uređaje (dolazni konektor).• Isključite monitor i zatim ga opet uključite.• Ponovno pokrenite računalo.• Određeni USB uređaji, poput prijenosnih tvrdih pogona, zahtijevaju izvor jačeg napajanja; spojite pogon izravno u računalo.
Sučelje super speed USB 3.0 je sporo.	Vanjski uređaji super speed USB 3.0 rade sporo ili ne rade uopće	<ul style="list-style-type: none">• Provjerite je li računalo usklađeno za USB 3.0.• Neka računala imaju priključke USB 3.0, USB2.0 i USB 1.1. Pazite da koristite propisani USB priključak.• Ponovno priključite kabel za odlazni prijenos na računalo.• Ponovno povežite USB periferne uređaje (dolazni konektor).• Ponovno pokrenite računalo.
Bežični USB vanjski uređaji prestaju raditi kada se USB 3.0 uređaj ukopča	Bežični USB vanjski uređaji sporo reagiraju ili rade samo ako se udaljenost između njih i prijemnika smanji	<ul style="list-style-type: none">• Povećajte udaljenost između USB 3.0 vanjskih uređaja i bežičnog USB prijemnika.• Postavite bežični USB prijemnik što je bliže moguće bežičnim USB vanjskim uređajima.• Koristite USB produžni kabel za postavljanje bežičnog USB prijemnika što je dalje moguće od USB 3.0 priključka.
USB ne radi	Nema USB funkcionalnosti	Pogledajte tablicu za Uparivanje ulaznih izvora i USB-a



Dodatak

FCC napomene (samo za SAD) i druge regulativne informacije

Za FCC obavijesti i druge informacije o propisima, pogledajte internetsku stranicu s informacijama o usklađenosti s propisima https://www.dell.com/regulatory_compliance.

Kontaktiranje tvrtke Dell

Za kupce u Sjedinjenim Državama, nazovite 800-WWW-DELL (800-999-3355)

EU baza proizvoda za list s podacima o uštedi energije i o proizvodu

U2722D: <https://eprel.ec.europa.eu/qr/414149>

U2722DE: <https://eprel.ec.europa.eu/qr/414156>

 **NAPOMENA: Ako nemate aktivnu internetsku vezu, kontaktne informacije možete naći na računu kojeg ste dobili prilikom kupnje proizvoda, popisu pakiranih proizvoda, računu ili katalogu proizvoda tvrtke Dell.**

Dell raspolaže s nekoliko internetskih i telefonskih službi i servisnih centara. Njihova dostupnost ovisi o državi i proizvodu, a neke usluge možda neće biti dostupne u vašem području.

Dobivanje internetskog sadržaja za podršku monitora:

Posjetite <https://www.dell.com/support/monitors>.

Ako se želite obratiti tvrtki Dell u vezi prodaje, tehničke podrške ili problema oko korisničke podrške:

1. Idite na <https://www.dell.com/support>.
2. Potvrdite vašu državu ili regiju u padajućem izborniku. Odaberite državu/regiju s padajućim popisom u donjem desnom dijelu stranice.
3. Kliknite Kontaktirajte nas pokraj padajućeg popisa s državama.
4. Odaberite odgovarajuću poveznicu za uslugu ili podršku na temelju vaših potreba.
5. Odaberite način kontaktiranja tvrtke Dell koji vam najviše odgovara.

