

# Dell UltraSharp 27 顯示器 - U2722D/U2722DX/U2722DE 使用指南

型號：U2722D/U2722DX/U2722DE  
法規型號：U2722Dt/U2722DEt





註：表示可協助您充分利用電腦的重要資訊。



小心：表示若未遵守說明，可能導致硬體損壞或資料遺失。



警告：表示可能造成財產損失、人員受傷或死亡。

**Copyright © 2021 Dell Inc. 或其子公司。版權所有。** Dell、EMC 及其他商標是 Dell Inc. 或其子公司的商標。其他商標可能是其各自所有者的商標。

2021 – 02

版次 A00

# 目錄

安全指示	6
關於顯示器	7
包裝內容物	7
產品特色	8
認識部件和控制件	10
前視圖	10
後視圖	11
仰視圖	12
顯示器規格	14
解析度規格	16
預設顯示模式	17
DP 多重串流傳輸 (MST) 模式	18
USB-C 多重串流傳輸 (MST) 模式 (僅限U2722DE)	18
電氣規格	18
實體特性	19
環境特性	21
接腳配置	22
隨插即用	30
LCD 顯示器品質和像素政策	30
人體工學	30
搬運和移動顯示器	32
維護準則	33
清潔顯示器	33
設置顯示器	34
連接支架	34
使用傾斜、旋轉和垂直延伸	37



傾斜、旋轉和垂直延伸 . . . . .	.37
旋轉顯示器 . . . . .	37
旋轉後配置電腦的顯示設定 . . . . .	38
整理纜線 . . . . .	39
連接顯示器 . . . . .	40
U2722D/U2722DX . . . . .	.40
U2722DE . . . . .	.43
Dell 電源按鈕同步 (DPBS) (僅限U2722DE) . . . . .	46
連接顯示器以初次設定 DPBS . . . . .	.48
使用 DPBS 功能 . . . . .	.49
連接顯示器以使用 USB-C 多重串流傳輸 (MST) 功能 . . . . .	.51
連接顯示器以使用 USB-C . . . . .	.52
使用 Kensington 鎖 (選購) 固定顯示器 . . . . .	54
拆除監視器支架 . . . . .	55
壁掛安裝 (選用) . . . . .	56
<b>操作顯示器 . . . . .</b>	<b>57</b>
開啟顯示器 . . . . .	57
使用搖桿 . . . . .	57
搖桿功能 . . . . .	58
使用選單啟動器 . . . . .	58
選單啟動器 . . . . .	58
前-面板按鈕 . . . . .	.60
使用主選單 . . . . .	61
使用 OSD 鎖定功能 . . . . .	.76
初始設定 . . . . .	.79
OSD 警告訊息 . . . . .	.80
設定最大解析度 . . . . .	.83
多顯示器同步(MMS) . . . . .	.84
設定多顯示器同步 (MMS) . . . . .	.85
設定 KVM USB 切換 (僅限U2722DE) . . . . .	.86
設定自動 KVM (僅限U2722DE) . . . . .	.89



**故障排除 . . . . . 91**

- 自我測試 . . . . . 91
- 內建診斷 . . . . . 92
- 常見問題 . . . . . 93
- 產品問題 . . . . . 95
- 通用序列匯流排 (USB) 問題 . . . . . 97

**附錄 . . . . . 98**

- FCC 聲明（僅限美國）及其他法規資訊 . . . . . 98
- 聯繫 Dell . . . . . 98
- EU 能源標章產品和產品資訊表資料庫 . . . . . 98
- RoHS 聲明（僅針對台灣） . . . . . 99



# 安全指示

**⚠ 警告：**未遵守本文件指定的控制、調整或程序，可能會導致觸電、電氣危害及/或機械危害。

- 請將顯示器放在堅固的表面上並小心搬運。螢幕易碎，如果掉落或遭受猛烈撞擊，可能會損壞。
- 務必確保顯示器的電氣額定值能在當地的 AC 電源下運作。
- 請讓顯示器處於室溫下。過冷或過熱可能對顯示器的液晶造成不良影響。
- 請勿讓顯示器遭受劇烈震動或強烈衝擊。例如，請勿將顯示器放在汽車行李廂內。
- 長時間不使用時，請拔下顯示器的插頭。
- 為避免觸電，請勿嘗試拆下任何護蓋或觸摸顯示器的內部。

關於安全指示的資訊，請參閱安全、環境和法規資訊 (SERI)。



# 關於顯示器

## 包裝內容物

顯示器隨附下表所列組件。如果缺少任何組件，請聯繫 Dell。如需更多資訊，請參閱[聯繫 Dell](#)。

 註：某些組件可能是選購品而未隨附於顯示器。某些功能可能不是用於特定國家。

	顯示器
	支架
	底座
	電源線（因國家而異）
	DisplayPort 1.8 M 纜線（DisplayPort 轉 DisplayPort）（僅限U2722D/ U2722DE）



	USB-C 1.0 M 連接線 (A 到 C)
	USB-C 1.0 M 連接線 (C 到 C) (僅限 U2722DE)
	HDMI 1.8 M 連接線 (僅限U2722DX)
	<ul style="list-style-type: none"> <li>• 快速安裝指南</li> <li>• 安全、環境和法規資訊</li> <li>• 工廠校準報告</li> </ul>

## 產品特色

**Dell UltraSharp U2722D/U2722DX/U2722DE** 顯示器具備主動矩陣、薄膜電晶體 (TFT)、液晶顯示器 (LCD) 與 LED 背光技術。顯示器特色包括：

- 68.47 公分 (27.0 英吋) 的可視顯示區域 (對角測量)。2560 x 1440 (16:9) 解析度，可支援低解析度的全螢幕顯示。
- 廣觀賞角度，100% sRGB和100% Rec. 709 色彩及平均 Delta E<2。
- 傾斜、旋轉、軸轉和垂直延伸調整功能。
- 可拆式底座以及 Video Electronics Standards Association (VESA™) 100 mm 安裝孔提供靈活的安裝解決方案。
- 超薄邊框將使用多顯示器時的邊框間隙縮小，讓設置變得更輕鬆並帶來絕佳觀看體驗。
- 以 DP連接線提供廣泛的數位連線能力，讓您的顯示器永遠不會過時。
- 單一 USB-C 連接埠，可供電給相容的筆記型電腦，同時接收視訊及數據信號 (僅限U2722DE)。
- USB-C 和 RJ45 連接埠實現單線上網體驗 (僅限U2722DE)。
- 隨插即用功能 (若電腦支援)。
- 螢幕顯示 (OSD) 調整讓您輕鬆進行設定和螢幕最佳化。
- 電源和 OSD 按鈕鎖定。
- 安全鎖插槽
- 在關閉模式下  $\leq 0.3$  W。
- 在上支援並排畫面 (PBP) 選擇模式。
- 在上允許使用者在 PBP 模式下切換 USB KVM 功能 (僅限U2722DE)。





- 顯示器具有 Dell 電源按鈕同步 (DPBS) 功能，可從顯示器電源按鈕控制電腦系統電源狀態（僅限U2722DE）。\*
- 顯示器允許透過 DisplayPort 菊鏈串接的多部顯示器透過多顯示器同步 (MMS) 在背景同步預先定義的 OSD 設定群組。
- Premium Panel Exchange 讓您安心無憂。
- 無閃爍螢幕減少有害藍光散發，提升眼睛舒適度。
- 顯示器採用低藍光面板並且在出廠重設/預設設定狀態下符合 TUV Rheinland（硬體解決方案）。
- 減少螢幕發出的有害藍光，讓眼睛更舒適。
- 顯示器採用無閃爍技術，可清除肉眼可見閃爍，帶來舒適的觀看體驗並讓使用者免於眼睛疲勞。
- \* 支援 DPBS 的電腦系統為 Dell OptiPlex 7090/3090 Ultra 平台。

**⚠ 警告：顯示器發出的藍光可能長期影響眼睛而造成傷害，包括眼睛疲勞或數位視覺疲勞。**



# 認識部件和控制件

## 前視圖

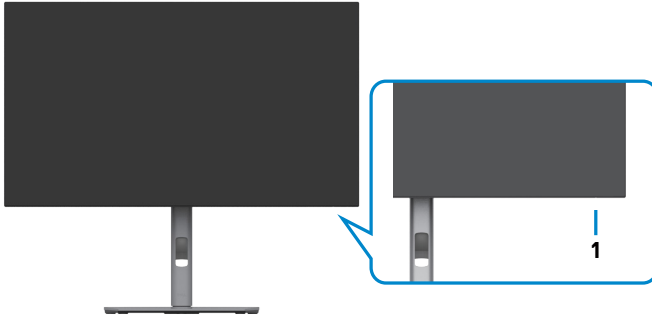

標籤	說明	用途
1	電源 LED 指示燈	恆亮白燈表示顯示器開啟並正常運作。緩慢閃爍白燈表示顯示器處於待機模式。



## 後視圖











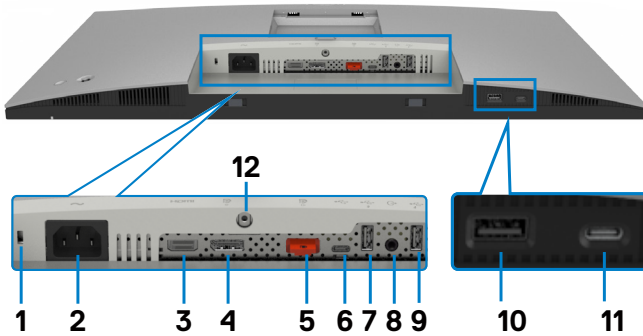

標籤	說明	用途
1	VESA 安裝孔 (100 mm x 100 mm，在連接的 VESA 護蓋後面)	使用 VESA 相容壁掛套件 (100 mm x 100 mm) 壁掛安裝顯示器。
2	法規貼紙	列出法規認可。
3	支架釋放按鈕	將支架從顯示器上鬆開。
4	電源開關按鈕	開啟或關閉顯示器。
5	搖桿	用來控制 OSD 選單。 如需更多資訊，請參閱 <a href="#">操作顯示器</a> 。
6	Mac 位址、條碼、序號和服務標籤貼紙	如需聯繫 Dell 以取得技術支援，請參考此標籤。服務標籤是讓 Dell 服務技術人員能夠識別電腦硬體組件和存取保固資訊的唯一英數字元識別碼。
7	理線槽	用來將纜線穿過槽口以整理纜線。



# 仰視圖

## U2722D/U2722DX









標籤	說明	用途
1	安全鎖插槽	用安全纜線鎖（另售）固定顯示器。
2	 電源連接器	連接電源線。
3	 HDMI 連接埠	用 HDMI 纜線連接電腦。
4	 DP 連接器（輸入）	用 DisplayPort 纜線連接電腦。
5	 DP 連接器（輸出） 	供 MST（多串流傳輸）相容螢幕所用的 DP 輸出。若要啟用 MST，請參閱「 <a href="#">連接螢幕供 DP MST 功能使用</a> 」小節之說明。 <b>註：</b> 使用 DP 輸出接頭時請拔除橡膠塞。
6	 USB-C 上游	使用 USB 纜線連接至電腦（A 到 C 或 C 到 C）。 連接該纜線後，即可使用電腦的 USB 下游接頭。
7,9,10	 超高速 USB 10 Gbps (USB 3.2 Gen 2) (3)	連接 USB 裝置。必須先用 USB 纜線（A 到 C 或 C 到 C）連接電腦與顯示器，然後才能使用這些連接埠。 標記  電池圖示的連接埠支援電池充電規範 1.2 版。
8	 音訊線路輸出連接埠	連接揚聲器以透過 HDMI 或 DisplayPort 音訊通道播放聲音。 僅支援雙聲道音訊。 <b>註：</b> 音訊線路輸出連接埠不支援耳機。

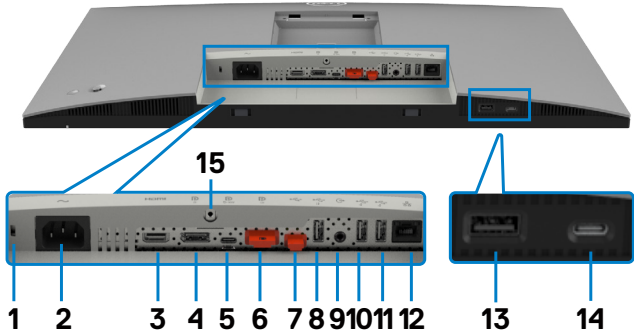





11	 USB Type-C 下游連接埠	標有  圖示的連接埠支援 5 V / 3 A。連接 USB 裝置。必須先用 USB 纜線（A 到 C 或 C 到 C）連接電腦與顯示器，然後才能使用這些連接埠。
12	支架鎖	使用 M3 x 8 mm 螺絲（未隨附螺絲）將支架鎖定至顯示器。

## U2722DE



標籤	說明	用途
1	安全鎖插槽	用安全纜線鎖（另售）固定顯示器。
2	 電源連接器	連接電源線。
3	 HDMI 連接埠	用 HDMI 纜線連接電腦。
4	 DP 連接器（輸入）	用 DisplayPort 纜線連接電腦。
5	 USB-C port 連接埠 （視訊 + 資料）	使用 USB-C 纜線連接至電腦。 USB-C 連接埠具備最高傳輸速率及替代模式，並支援 DP 1.4，最高解析度可達 2560 x 1440 @ 60Hz、PD 20V/4.5A、15V/3A、9V/3A、5V/3A。 <b>註：</b> USB-C 不支援早於 Windows 10 的 Windows 版本。
6	 DP 連接器（輸出） 	供 MST（多串流傳輸）相容螢幕所用的 DP 輸出。若要啟用 MST，請參閱「 <a href="#">連接螢幕供 DP MST 功能使用</a> 」小節之說明。 <b>註：</b> 使用 DP 輸出接頭時請拔除橡膠塞。



7	 USB-C 上游 	使用 USB 纜線連接至電腦（A 到 C 或 C 到 C）。 連接該纜線後，即可使用電腦的 USB 下游接頭。 <b>註：</b> 使用 USB-C 接頭時請拔除橡膠塞。
8,10, 11,13	 超高速 USB 10 Gbps (USB 3.2 Gen 2) (4)	連接 USB 裝置。必須先用 USB 纜線（A 到 C 或 C 到 C）連接電腦與顯示器，然後才能使用這些連接埠。 標記  電池圖示的連接埠支援電池充電規範 1.2 版。
9	 音訊線路輸出連接 埠	連接揚聲器以透過 HDMI 或 DisplayPort 音訊通道播放聲音。 僅支援雙聲道音訊。 <b>註：</b> 音訊線路輸出連接埠不支援耳機。
12	 RJ-45 連接器	連接網際網路。將 USB 線（A 到 C 或 C 到 C）從電腦連接到顯示器後，才能透過 RJ45 上網。
14	 USB Type-C 下游連 接埠	標有  圖示的連接埠支援 5 V/ 3 A。 連接 USB 裝置。必須先用 USB 纜線（A 到 C 或 C 到 C）連接電腦與顯示器，然後才能使用這些連接埠。
15	支架鎖	使用 M3 x 8 mm 螺絲（未隨附螺絲）將支架鎖定至顯示器。

## 顯示器規格

型號	U2722D/U2722DX	U2722DE
螢幕類型	主動式矩陣 - TFT LCD	
面板類型	面內切換技術	
寬高比	16:9	
可視影像尺寸		
對角線	68.47 cm (27 in.)	
有效區域		
水平	596.74 mm (23.49 in.)	
垂直	335.66 mm (13.22 in.)	
面積	200301.74 mm <sup>2</sup> (310.47 in. <sup>2</sup> )	
像素間距	0.2331 mm x 0.2331 mm	
每英寸像素數 (PPI)	108.78	
視角		



水平	178° (標準)	
垂直	178° (標準)	
亮度	350 cd/m <sup>2</sup> (標準)	
對比	1000 比 1 (標準)	
顯示螢幕塗層	前端偏光片 (3H) 採抗眩光處理及表面硬化鍍膜	
背光	LED	
反應時間 (灰階至灰階)	5 ms (快速模式) 8 ms (正常模式)	
色深	10.7 億色	
色域 *	100% sRGB 100% Rec. 709 95% DCI-P3	
校正精準度	Delta E < 2 (平均值)(sRGB, Rec. 709)	
連接功能	<ul style="list-style-type: none"> <li>· 1 x DP 1.4 (HDCP1.4)</li> <li>· 1 x HDMI 1.4</li> <li>· 1 x USB-C (USB 3.2 Gen2, 10 Gbps) 上游連接埠 (僅限資料)</li> <li>· 1 x DP (輸出)</li> <li>· 1 x 音訊線路輸出連接埠 (3.5 mm 插孔)</li> <li>· 2 x USB-A (USB 3.2 Gen 2, 10 Gbps) 下游連接埠</li> </ul> 快速存取： <ul style="list-style-type: none"> <li>· 1 x 下游連接埠 USB-A (USB 3.2 Gen 2, 10 Gbps), BC 1.2 充電功能</li> <li>· 1 x 下游連接埠 USB-C (USB 3.2 Gen 2, 10 Gbps, 15 W)</li> </ul>	<ul style="list-style-type: none"> <li>· 1 x DP 1.4 (HDCP1.4)</li> <li>· 1 x HDMI 1.4</li> <li>· 1 x USB-C (DP 1.4, PD: 90W, 2/4 通道開關 USB 3.2 Gen2, 10 Gbps) - 上游連接埠</li> <li>· 1 x USB-C (USB 3.2 Gen2, 10 Gbps) 上游連接埠</li> <li>· 1 x DP (輸出)</li> <li>· 1 x 音訊線路輸出連接埠 (3.5 mm 插孔)</li> <li>· 3 x USB-A (USB 3.2 Gen 2, 10 Gbps) 下游連接埠</li> </ul> 快速存取： <ul style="list-style-type: none"> <li>· 1 x 下游連接埠 USB-A (USB 3.2 Gen 2, 10 Gbps), BC 1.2 充電功能</li> <li>· 1 x 下游連接埠 USB-C (USB 3.2 Gen 2, 10 Gbps, 15 W)</li> </ul>
邊框寬度 (顯示器邊緣至有效區域)		



上	7.30 mm
左右	7.30 mm
下	9.05 mm
可調性	
高度可調支架	150 mm
傾斜角	-5° 至 21°
旋轉	-45° 至 45°
軸轉	-90° 至 90°
纜線整理	是
Dell Display Manager (DDM) 相容性	Easy Arrange 及其他主要功能
安全性	安全鎖插槽（纜線鎖另售）

\* 僅限面板原生，在自訂模式預設下。

## 解析度規格

水平掃描範圍	30 kHz 至 90 kHz
垂直掃描範圍	49 Hz 至 76 Hz
最大預設解析度	60 Hz 時達 2560 x 1440
影像顯示能力 (HDMI)	480i, 480p, 576i, 560p, 720p, 1080i, 1080p
影像顯示能力 (DP 和 USB Type-C 交替模式)	480p, 560p, 720p, 1080p





## 預設顯示模式

顯示模式	水平頻率 (kHz)	垂直頻率 (Hz)	像素 時脈 (MHz)	同步極性 (水 平/垂直)
IBM, 720 x 400	31.47	70.08	28.32	-/+
VESA, 640 x 480	31.47	59.94	25.18	-/-
VESA, 640 x 480	37.50	75.00	31.50	-/-
VESA, 800 x 600	37.88	60.32	40.00	+/+
VESA, 800 x 600	46.88	75.00	49.50	+/+
VESA, 1024 x 768	48.36	60.00	65.00	-/-
VESA, 1024 x 768	60.02	75.03	78.75	+/+
VESA, 1152 x 864	67.50	75.00	108.00	+/+
VESA, 1280 x 1024	63.98	60.02	108.00	+/+
VESA, 1280 x 1024	79.98	75.02	135.00	+/+
VESA, 1600 x 1200	75.00	60.00	162.00	+/+
CTA, 1920 x 1080	67.50	60.00	148.50	+/+
VESA, 1920 x 1200	74.04	59.95	154.00	+/-
VESA, 2048 x 1080	66.66	59.98	147.18	+/-
VESA, 2048 x 1080	26.37	24.00	58.23	+/-
CVR, 2560 x 1440	88.79	59.95	241.50	+/-



## DP 多重串流傳輸 (MST) 模式

MST源顯示器	可支持外部顯示器最大數量 60 Hz 時達 2560 x 1440
60 Hz 時達 2560 x 1440	1

註：支援的最大外部螢幕解析度僅 60 Hz 時達 2560 x 1440。

## USB-C 多重串流傳輸 (MST) 模式 (僅限U2722DE)

OSD 顯示資訊：連結速率 (目前)	可支持外部顯示器最大數量 60 Hz 時達 2560 x 1440
HBR3	2
HBR2	1

## 電氣規格

型號	U2722D	U2722DX	U2722DE
視訊輸入訊號	· 每條差分線路的數位視訊訊號 每條差分線路的阻抗為 100 歐姆 · DP/HDMI/USB-C (僅限U2722DE) 訊號輸入支援		
輸入電壓/頻率/電流	100-240 VAC / 50 或 60 Hz ± 3 Hz / 1.6 A (最大)		100-240 VAC / 50 或 60 Hz ± 3 Hz / 2.4 A (最大)
湧入電流	120 V : 30 A (最大) 240 V : 60 A (最大) 在 0° C 環境溫度下測量湧入電流。		120 V : 42 A (最大) 240 V : 80 A (最大) 在 0° C 環境溫度下測量湧入電流。
耗電量	0.3 W (關閉模式) <sup>1</sup> 0.3 W (待機模式) <sup>1</sup> 20 W (開啟模式) <sup>1</sup> 74 W (最大) <sup>2</sup> 16.11 W (P <sub>on</sub> ) <sup>3</sup> 51.39 kWh (TEC) <sup>3</sup>	74 W (最大) <sup>2</sup> 16.11 W (P <sub>on</sub> ) <sup>3</sup> 51.39 kWh (TEC) <sup>3</sup>	0.3 W (關閉模式) <sup>1</sup> 0.3 W (待機模式) <sup>1</sup> 20.4 W (開啟模式) <sup>1</sup> 197 W (最大) <sup>2</sup> 20.32 W (P <sub>on</sub> ) <sup>3</sup> 66.74 kWh (TEC) <sup>3</sup>

<sup>1</sup> 根據 EU 2019/2021 和 EU 2019/2013 的定義 (僅限U2722D/U2722DE)。

<sup>2</sup> 在所有 USB 連接埠都承受最大功率負載之情況下的最大亮度和對比設定。

<sup>3</sup> P<sub>on</sub> : 如同在 Energy Star 8.0 版本中定義的開啟模式耗電量。

TEC: 如同在 Energy Star 8.0 版本中定義單位為 kWh 的總耗電量。





本文件資訊反映實驗測試效能，僅供資料參考。產品效能可能因訂購之軟體、組件及週邊配備不同而有所差異，無需為此更新相關資訊。因此，用戶在選擇電力公差或相關規格時應避免過度依賴此資訊。對其準確性或完整性未提供任何明示或暗示的保證。



本產品的出廠預設設定符合 ENERGY STAR，透過 OSD 選單中的「出廠重設」功能可恢復這些設定。變更出廠預設設定或啟用其他功能可能使功耗增加而超過 ENERGY STAR 規定限制。

## 實體特性

型號	U2722D/U2722DX	U2722DE
接頭類型	<ul style="list-style-type: none"> <li>· DP 接頭 (有 DP 輸入和 DP 輸出)</li> <li>· HDMI 連接器</li> <li>· 音訊線路輸出</li> <li>· USB-C( USB 3.2 Gen2, 10Gbps) 上游接頭</li> <li>· USB-A( USB 3.2 Gen2, 10Gbps) 下游連接器 x3 (標記  電池圖示的連接埠支援電池充電規範 1.2 版。)</li> <li>· USB-C( USB 3.2 Gen2, 10Gbps, 15 W) 下游連接器</li> </ul>	<ul style="list-style-type: none"> <li>· DP 接頭 (有 DP 輸入和 DP 輸出)</li> <li>· HDMI 連接器</li> <li>· USB-C 連接器</li> <li>· 音訊線路輸出</li> <li>· USB-C( USB 3.2 Gen2, 10Gbps) 上游接頭</li> <li>· USB-A( USB 3.2 Gen2, 10Gbps) 下游連接器 x 4 (標記  電池圖示的連接埠支援電池充電規範 1.2 版。)</li> <li>· RJ-45 連接器</li> <li>· USB-C( USB 3.2 Gen2, 10Gbps, 15 W) 下游連接器</li> </ul>
訊號線類型	DP 接 DP 1.8 M 纜線 (僅限 U2722D/U2722DE) HDMI 1.8 M 纜線 (僅限 U2722DX) USB 3.2 Gen 2 C 接 C 1.0 M 纜線 (僅限 U2722DE) USB 3.2 Gen 2 A 接 C 1.0 M 纜線	
尺寸 (含支架)		
高度 (延伸)	535.13 mm (21.07 in.)	
高度 (縮回)	385.13 mm (15.16 in.)	
寬	611.34 mm (24.07 in.)	
深	185.00 mm (7.28 in.)	
尺寸 (不含支架)		
高	352.01 mm (13.86 in.)	



寬	611.34 mm (24.07 in.)	
深	49.50 mm (1.95 in.)	
支架尺寸		
高度（延伸）	428.30 mm (16.86 in.)	
高度（縮回）	381.50 mm (15.02 in.)	
寬	268.00 mm (10.55 in.)	
深	185.00 mm (7.28 in.)	
重量		
含包裝的重量	9.62 kg (21.21 lb)	10.01 kg (22.06 lb)
含支架總成和纜線的重量	6.61kg (14.57lb)	7.02 kg (15.47 lb)
不含支架總成的重量（壁掛或 VESA 安裝考量 – 無纜線）	4.38 kg (9.66 lb)	4.78 kg (10.54 lb)
支架總成的重量	1.81 kg (3.99 lb)	



## 環境特性

符合標準	
<ul style="list-style-type: none"><li>· 能源之星認證的顯示器</li><li>· EPEAT 標章（如適用）因各國家而異。請參閱 <a href="https://www.epeat.net">https://www.epeat.net</a> 了解各國的註冊狀態</li><li>· TCO 和 TCO Edge 認證顯示器。</li><li>· 符合 RoHS 規範</li><li>· 無 BFR/PVC 顯示器（不包括外部纜線）</li><li>· 符合 NFPA 99 漏電流規範</li><li>· 能源計量表可即時顯示出顯示器目前的耗電程度</li></ul>	
溫度	
操作	0°C 至 40°C (32°F 至 104°F)
非操作	-20°C 至 60°C (-4°F 至 140°F)
濕度	
操作	10% 至 80% (無凝結)
非操作	5% 至 90% (無凝結)
海拔高度	
操作	5,000 m (16,404 ft) (最大)
非操作	12,192 m (40,000 ft) (最大)
散熱	
<b>U2722D/U2722DX</b>	252.50 BTU/小時 (最大) 68.24 BTU/小時 (標準)
<b>U2722DE</b>	672.19 BTU/小時 (最大) 68.24 BTU/小時 (標準)



## 接腳配置

### DP 連接器 (輸入)

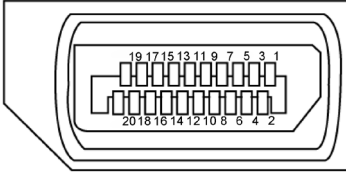

針腳編號	20 pin 端，已連接訊號連接線
1	ML3(n)
2	GND
3	ML3(p)
4	ML2(n)
5	GND
6	ML2p)
7	ML1(n)
8	GND
9	ML1(p)
10	ML0(n)
11	GND
12	ML0(p)
13	CONFIG1
14	CONFIG2
15	AUX CH (p)
16	GND
17	AUX CH (n)
18	熱插拔偵測
19	返回
20	DP_PWR



## DP 連接器（輸出）

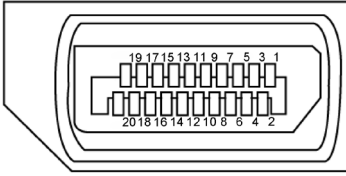

針腳編號	20 pin 端，已連接訊號連接線
1	ML0(p)
2	GND
3	ML0(n)
4	ML1(p)
5	GND
6	ML1(n)
7	ML2(p)
8	GND
9	ML2(n)
10	ML3(p)
11	GND
12	ML3(n)
13	CONFIG1
14	CONFIG2
15	AUX CH(p)
16	GND
17	AUX CH(n)
18	熱插拔偵測
19	返回
20	DP_PWR



## HDMI 連接器

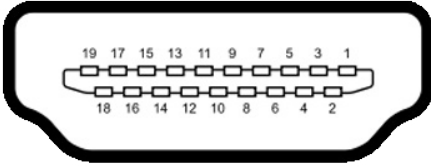

針腳編號	19 pin 端，已連接訊號連接線
1	TMDS DATA 2+
2	TMDS DATA 2 SHIELD
3	TMDS DATA 2-
4	TMDS DATA 1+
5	TMDS DATA 1 SHIELD
6	TMDS DATA 1-
7	TMDS DATA 0+
8	TMDS DATA 0 SHIELD
9	TMDS DATA 0-
10	TMDS CLOCK+
11	TMDS CLOCK SHIELD
12	TMDS CLOCK-
13	CEC
14	Reserved (N.C. on device)
15	DDC CLOCK (SCL)
16	DDC DATA (SDA)
17	DDC/CEC Ground
18	+5 V POWER
19	HOT PLUG DETECT





# USB Type-C 連接器

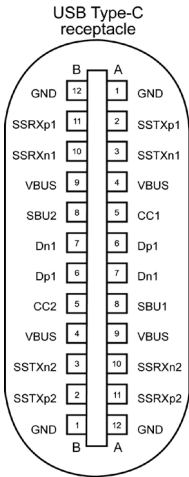



typically connected to a charger through a Type-C cable

針腳	訊號	針腳	訊號
A1	GND	B12	GND
A2	SSTXp1	B11	SSRXp1
A3	SSTXn1	B10	SSRXn1
A4	VBUS	B9	VBUS
A5	CC1	B8	SBU2
A6	Dp1	B7	Dn1
A7	Dn1	B6	Dp1
A8	SBU1	B5	CC2
A9	VBUS	B4	VBUS
A10	SSRXn2	B3	SSTXn2
A11	SSRXp2	B2	SSTXp2
A12	GND	B1	GND





## 通用序列匯流排 (USB) (U2722D/U2722DX)

本節說明顯示器上的 USB 連接埠。

 註：連接 **BC 1.2** 相容裝置的 **USB** 下游連接埠（有  電池圖示的連接埠）最高 **2 A**；另外 **2** 個 **USB** 下游連接埠最高 **0.9 A**。**USB-C** 下游連接埠（標有圖示  的連接埠）搭配 **5 V/3 A** 相容裝置最高可達 **3 A**。

顯示器具有以下 USB 連接埠：

- 1 個上游 - 位於後側。
- 4 個下游 - 2 個位於底部，2 個位於後側。

充電連接埠 – 有  電池圖示的連接埠支援快速電流充電功能（若裝置相容於 BC 1.2）。若裝置相容於 5V/3A，則標有圖示  的 USB-C 下游連接埠支援快速電流充電功能。

 註：顯示器的 **USB** 連接埠僅在顯示器開啟或處於待機模式時才能使用。在待機模式下，若插入 **USB** 纜線（**A**接**C** 或 **C**接**C**），則 **USB** 連接埠可以正常運作。否則，遵循其他 **USB** 充電的 **OSD** 設定，如果設定為「在待機模式下開啟」，則 **USB** 正常運作，否則 **USB** 停用。如果關閉而後再開啟顯示器，則連接的週邊裝置可能需要幾秒的時間才能恢復正常功能。

### Super speed USB 10 Gbps (USB 3.2 Gen2)裝置

傳輸速度	資料速率	最大功耗（各個連接埠）
Super speed+	10 Gbps	4.5 W
Super speed	5 Gbps	4.5 W



### USB 2.0裝置

傳輸速度	資料速率	最大功耗（各個連接埠）
高速	480 Mbps	2.5 W
全速	12 Mbps	2.5 W
低速	1.5 Mbps	2.5 W





## 通用序列匯流排 (USB) (U2722DE)

本節說明顯示器上的 USB 連接埠。

 註：連接 BC 1.2 相容裝置的 USB 下游連接埠（有  電池圖示的連接埠）最高 2 A；另外 2 個 USB 下游連接埠最高 0.9 A。USB-C 下游連接埠（標有圖示  的連接埠）搭配 5 V/3 A 相容裝置最高可達 3 A。

顯示器具有以下 USB 連接埠：

- 2 個上游 - 位於後側。
- 5 個下游 - 2 個位於底部，3 個位於後側。

充電連接埠 – 有  電池圖示的連接埠支援快速電流充電功能（若裝置相容於 BC 1.2）。若裝置相容於 5V/3A，則標有圖示  的 USB-C 下游連接埠支援快速電流充電功能。

 註：顯示器的 USB 連接埠僅在顯示器開啟或處於待機模式時才能使用。在待機模式下，若插入 USB 纜線（A 接 C 或 C 接 C），則 USB 連接埠可以正常運作。否則，遵循其他 USB 充電的 OSD 設定，如果設定為「在待機模式下開啟」，則 USB 正常運作，否則 USB 停用。如果關閉而後再開啟顯示器，則連接的週邊裝置可能需要幾秒的時間才能恢復正常功能。

### Super speed USB 10 Gbps (USB 3.2 Gen2)裝置

傳輸速度	資料速率	最大功耗（各個連接埠）
Super speed+	10 Gbps	4.5 W
Super speed	5 Gbps	4.5 W
高速*	480 Mbps	2.5 W
全速*	12 Mbps	2.5 W

 註：選擇高解析度時的裝置速度。

### USB 2.0裝置

傳輸速度	資料速率	最大功耗（各個連接埠）
高速	480 Mbps	2.5 W
全速	12 Mbps	2.5 W
低速	1.5 Mbps	2.5 W



## USB 3.2 Gen2 ( 10 Gbps )

### 上游連接埠(底部)

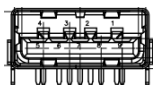

Pin number	Signal name
1	VBUS
2	D-
3	D+
4	GND
5	StdB_SSTX-
6	StdB_SSTX+
7	GND_DRAIN
8	StdB_SSRX-
9	StdB_SSRX+
Shell	Shield

## USB 3.2 Gen2 ( 10 Gbps )

### 下游連接埠(後側)

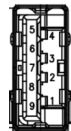

Pin number	Signal name
1	VBUS
2	D-
3	D+
4	GND
5	StdA_SSRX-
6	StdA_SSRX+
7	GND_DRAIN
8	StdA_SSTX-
9	StdA_SSTX+
Shell	Shield

## RJ45 連接埠 (接頭側) (僅限U2722DE)

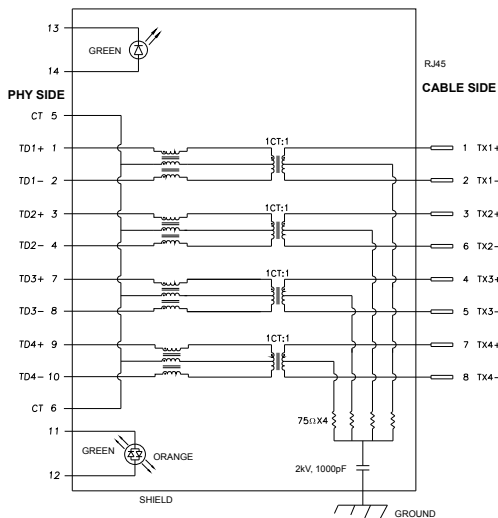

針腳	訊號	針腳	訊號
1	TD1 +	8	TD3 -
2	TD1 -	9	TD4 +
3	TD2 +	10	TD4 -
4	TD2 -	11	GREEN_ORANGE
5	CT	12	GREEN_ORANGE
6	CT	13	GREEN
7	TD3 +	14	GREEN



## 驅動程式安裝

安裝適用於系統的 Realtek USB GBE Ethernet Controller Driver。  
可從 <https://www.dell.com/support> 的「驅動程式與下載」區域下載。

網路 (RJ45) 資料最大速率 (透過 USB-C) 1000 Mbps。

 註：此 LAN 連接埠符合 1000 Base-T IEEE 802.3az 標準，支援 Mac 位址 (印在型號標籤上) 傳遞、從待機模式進行網路喚醒 (WOL) (僅限 S3) 以及 PXE 開機功能，這 3 項功能視 BIOS 設定和作業系統版本而定。

**RJ45 接頭 LED 狀態 (僅限 U2722DE)：**

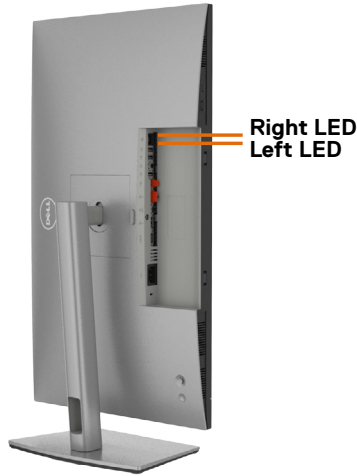

LED	色彩	說明
右側 LED	黃色或綠色	速度指示燈： <ul style="list-style-type: none"><li>· 亮黃燈 - 1000 Mbps</li><li>· 亮綠燈 - 100 Mbps</li><li>· 熄滅 - 10 Mbps</li></ul>
左側 LED	綠色	連結 / 活動指示燈： <ul style="list-style-type: none"><li>· 閃爍 - 連接埠上有活動。</li><li>· 亮綠燈 - 正在建立連結。</li><li>· 熄滅 - 未建立連結。</li></ul>

 註：RJ45 纜線並非隨附的標準配件。



## 隨插即用

您可以將顯示器安裝在任何隨插即用相容系統中。顯示器會自動使用顯示資料通道 (DDC) 協定向電腦系統提供其擴充顯示器識別資料 (EDID)，以便電腦自行配置並將顯示器設定最佳化。大多數顯示器安裝都是自動的；您可以視需要選擇其他設定。如需更多關於變更顯示器設定的資訊，請參閱**操作顯示器**。

## LCD 顯示器品質和像素政策

在 LCD 顯示器製造過程中，經常會有一或多個像素固定在不變狀態，這很難看出並且不影響顯示器品質或使用性。欲深入瞭解 LCD 顯示器像素政策，請參閱 Dell 支援網站：<https://www.dell.com/pixelguidelines>。

## 人體工學

△ 小心：不當或長時間使用鍵盤可能導致受傷。

△ 小心：長時間觀看顯示器螢幕可能導致眼睛疲勞。

為確保舒適性和效率，設置及使用電腦工作站時，請遵循下述準則：

- 調整電腦位置，使顯示器和鍵盤在您工作時位於您的正前方。市售的特殊鍵盤架可協助您正確放置鍵盤。
- 為了降低長時間使用顯示器造成眼睛疲勞和頸部/手臂/背部/肩部疼痛的風險，建議您：
  1. 將螢幕設置在離眼睛 20 至 28 in. (50 - 70 cm) 處。
  2. 長時間使用顯示器後，請經常眨眼以保持眼睛濕潤或用水濕潤眼睛。
  3. 每隔兩小時定期休息 20 分鐘。
  4. 休息時將視線從顯示器移開，凝視 20 英尺外的遠處物體至少 20 秒。
  5. 休息時請進行伸展，以放鬆頸部、手臂、背部和肩部。
- 坐在顯示器前時，請確保顯示器螢幕與視線同高或略低。
- 調整顯示器的傾斜度、對比和亮度設定。
- 調整周圍的環境燈光（例如天花板燈、檯燈、附近窗戶的窗簾或百葉簾）以減少顯示器螢幕上的反射和眩光。
- 使用下背部支撐良好的椅子。
- 使用鍵盤或滑鼠時，讓前臂保持水平，手腕處於自然且舒適的姿勢。
- 使用鍵盤或滑鼠時，務必保留空間以放置雙手。
- 讓上臂自然垂放於兩側。
- 確保雙腳平放在地板上。
- 就坐時，請確保腿部的重量在腳上，而不是座椅的前部。視需要調整椅子的高度或使用腳踏板以保持正確的姿勢。



- 改變工作習慣。試著規劃工作，避免長時間坐著工作。試著定期起身走動。
- 確保桌子下方的區域沒有障礙物、纜線或電源線，以免干擾就坐舒適性或造成絆倒危險。

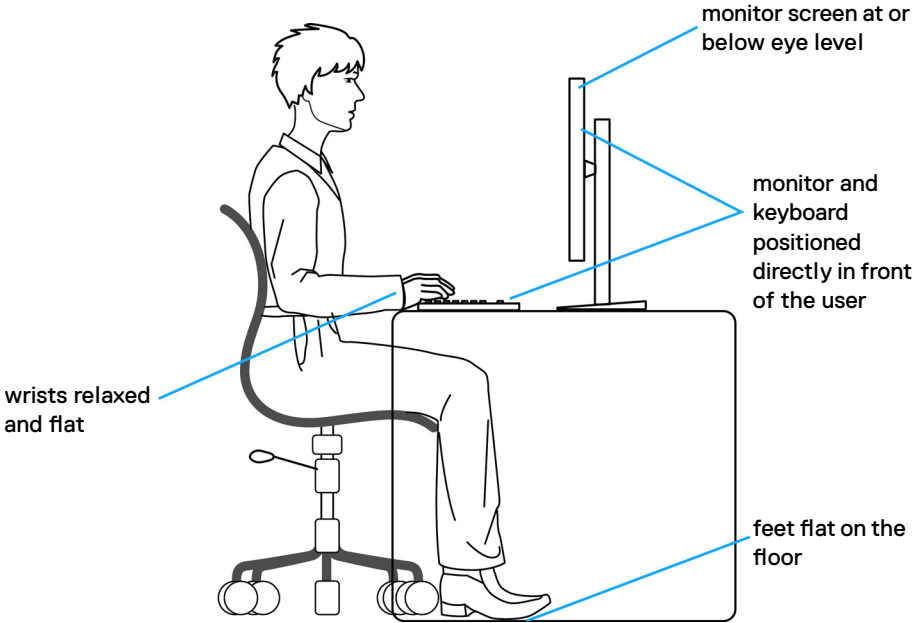

## 搬運和移動顯示器

為了確保在抬起或移動顯示器時安全地搬運顯示器，請遵循下述準則：

- 移動或抬起顯示器前，請先關閉電腦和顯示器。
- 從顯示器拔除所有纜線。
- 將顯示器放在裝有原包裝材料的原包裝箱中。
- 抬起或移動顯示器時，請緊握顯示器的下緣和側面，勿過度用力。

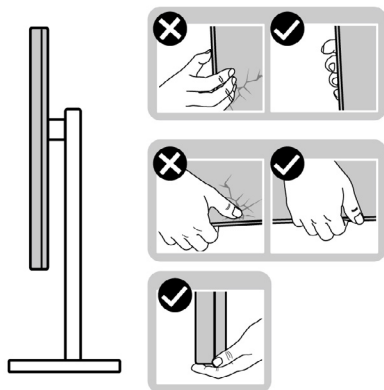

- 抬起或移動顯示器時，請確保螢幕朝外，勿按壓顯示區域，以免刮傷或損壞。

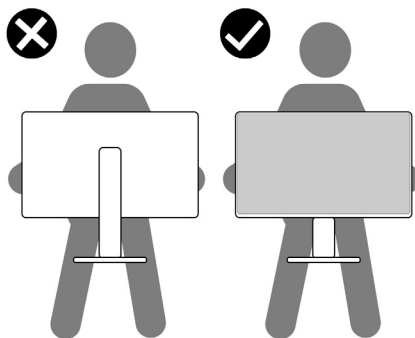

- 搬運時，請避免讓顯示器受到突然的衝擊或震動。





- 抬起或移動顯示器時，請勿將顯示器上下顛倒並握住底座或支架。否則可能導致顯示器意外損壞或人員受傷。

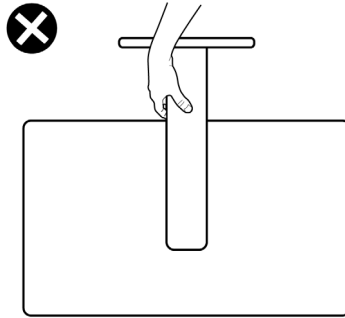

## 維護準則

### 清潔顯示器

**⚠ 警告：**在清潔顯示器之前，請將顯示器電源線從電源插座上拔下。

**⚠ 小心：**在清潔顯示器之前，請閱讀並遵守**安全指示**。

拆封、清潔或搬運顯示器時的最佳做法是依照下列指示操作：

- 若要清潔抗靜電螢幕，請用水稍微沾濕乾淨的軟布。如有可能，請使用適合抗靜電塗層的特殊螢幕清潔紙或溶液。請勿使用苯、稀釋劑、氨、研磨性清潔劑或壓縮空氣。
- 使用稍微沾濕的軟布清潔顯示器。避免使用任何類型的清潔劑，因為某些清潔劑會在顯示器上留下乳白色薄膜。
- 如果將顯示器拆封時發現白色粉末，請用布擦去。
- 請小心搬運顯示器，因為深色顯示器比淺色顯示器更容易刮傷並出現白色磨損痕跡。
- 為了維持顯示器的最佳影像品質，請使用動態變化的螢幕保護程式並在不使用時關閉顯示器。



# 設置顯示器

## 連接支架

- 註：顯示器出廠時與支架和底座分離。
- 註：下述說明僅適用於顯示器隨附的支架。如果連接從任何其他來源購買的支架，請遵守支架隨附的安裝說明。

若要安裝監視器支架：

1. 打開包裝箱前蓋以取出支架和底座。

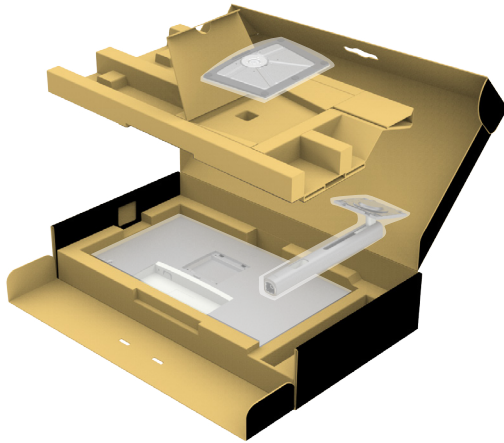

2. 將支架對準底座並放在底座上。
3. 打開底座底部的螺絲把手，順時針轉動以固定支架總成。



4. 關上螺絲把手。

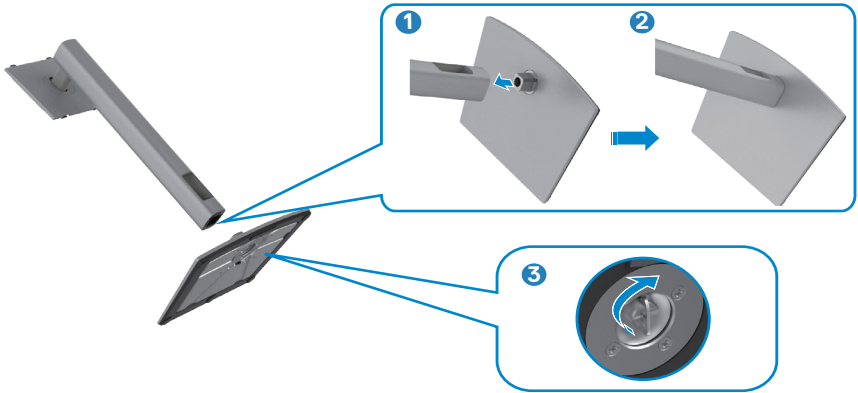

5. 翻開顯示器的保護罩以觸及顯示器的 VESA 插槽。

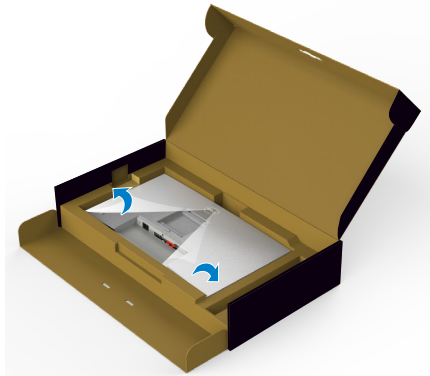

6. 將支架上的卡榫滑入顯示器背蓋上的插槽，將支架總成往下壓以卡入定位。

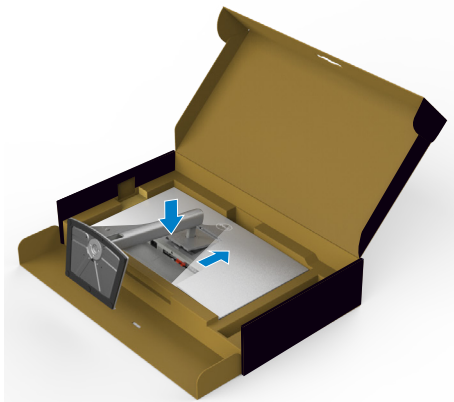

7. 握住支架並小心抬起顯示器，然後放在平坦的表面上。

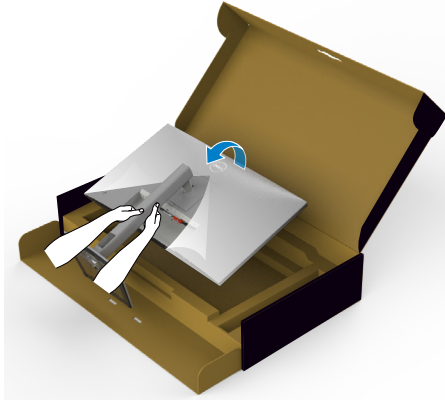

 註：抬起顯示器時請緊握支架，以避免任何意外損壞。

8. 拿起顯示器的保護罩。

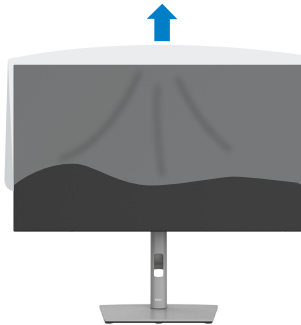

## 使用傾斜、旋轉和垂直延伸

 註：下述說明僅適用於顯示器隨附的支架。如果連接從任何其他來源購買的支架，請遵守支架隨附的安裝說明。

### 傾斜、旋轉和垂直延伸

將支架連接至顯示器後，您可以傾斜顯示器以獲得最舒適的視角。

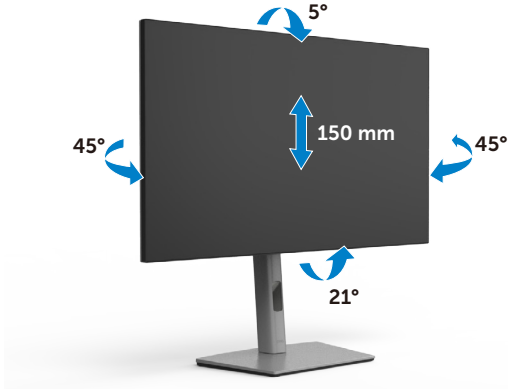

 註：顯示器出廠時與支架分離。

### 旋轉顯示器

旋轉顯示器之前，請將顯示器垂直延伸到支架頂端，然後將顯示器向後傾斜到最大角度，以免撞到顯示器的下緣。



 註：旋轉顯示器時，若要將 Dell 電腦的顯示設定在橫向與縱向之間切換，請下載並安裝最新的顯示卡驅動程式。若要下載，請前往 <https://www.dell.com/support/drivers> 並搜尋對應的驅動程式。

 註：在顯示器處於縱向模式的情況下，使用圖形密集型應用程式（例如 3D 遊戲）時，效能可能會下降。



# 旋轉後配置電腦的顯示設定

旋轉顯示器後，請完成下述步驟以配置電腦的顯示設定。

 註：如果將顯示器與非 Dell 電腦搭配使用，請前往顯示卡製造商網站或電腦製造商網站以瞭解如何旋轉顯示器的內容。

若要配置顯示設定：

1. 在 Desktop（桌面）上按一下滑鼠右鍵，按一下 Properties（內容）。
2. 選擇 Settings（設定）索引標籤，按一下 Advanced（進階）。
3. 如果是 AMD 顯示卡，請選擇 Rotation（旋轉）索引標籤並設定偏好的旋轉。
4. 如果是 nVidia 顯示卡，請按一下 nVidia 索引標籤，在左欄中選擇 NVRotate，然後選擇偏好的旋轉。
5. 如果是 Intel® 顯示卡，請選擇 Intel 顯示卡索引標籤，按一下 Graphic Properties（顯示內容），選擇 Rotation（旋轉）索引標籤，然後選擇偏好的旋轉。

 註：如果沒看到旋轉選項或無法正常運作，請前往 <https://www.dell.com/support> 並下載顯示卡的最新驅動程式。



## 整理纜線



將所有必要纜線連接至顯示器和電腦之後（關於纜線連接，請參閱[連接顯示器](#)），請如上圖所示整理所有纜線。

如果纜線無法觸及電腦，您可以直接連接至電腦，不必穿過顯示器支架上的插槽。



# 連接顯示器

⚠ 警告：開始本節中的任何程序之前，請遵守[安全指示](#)。

若要將顯示器連接至電腦：

1. 關閉電腦。
2. 將 DisplayPort 或 USB 纜線以及 USB Type-C 纜線從顯示器連接到電腦。
3. 開啟顯示器。
4. 在顯示器的 OSD 選單中選擇正確的輸入來源，然後開啟電腦。

 註：U2722D/U2722DX/U2722DE 預設設定為 DisplayPort 1.4。DisplayPort 1.1 顯示卡可能無法正常顯示。請參閱「[產品問題 - 使用 DP 連接至電腦時沒有影像](#)」變更預設設定。

## U2722D/U2722DX

連接 HDMI 纜線（U2722DX（收件匣）U2722D(選購)）





## 連接 DP 纜線



## 連接顯示器應用 DP (MST) 功能

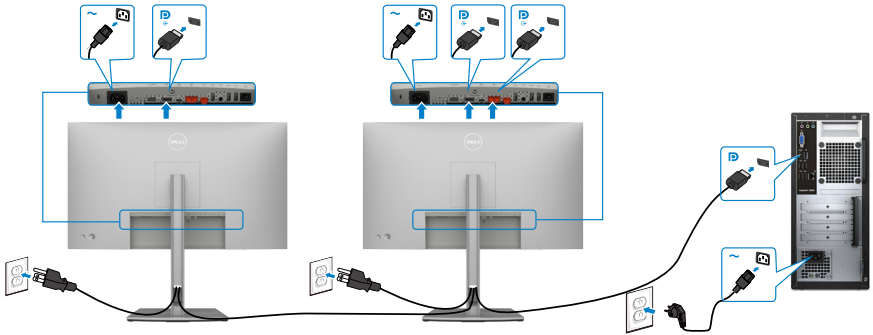

**註：**支援 DP MST 功能。要使用此功能，您的 PC 圖形卡必須保證 DP 1.2 的 MST 選項。

**註：**使用 DP 輸出接頭時請拔除橡膠塞。



## 連接 USB-C 纜線(A接C)

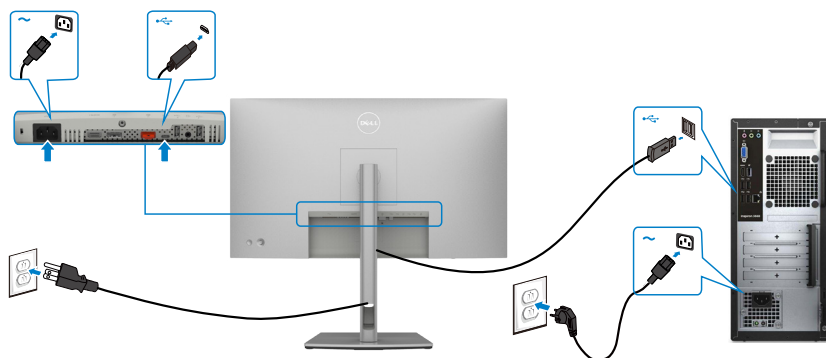

 註：此連接僅用於傳輸資料，無視訊。需要其他視訊連接才能顯示。

## 連接 USB-C 纜線(C接C)(選購)

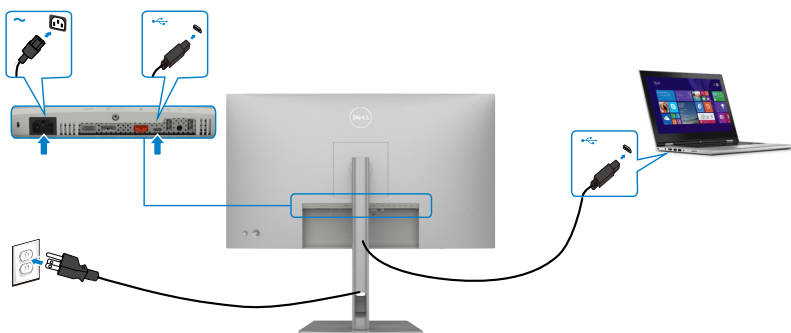

 註：此連接僅用於上游，無視訊。需要其他視訊連接才能顯示。



# U2722DE

## 連接 HDMI 纜線(選購)





## 連接 DP 纜線

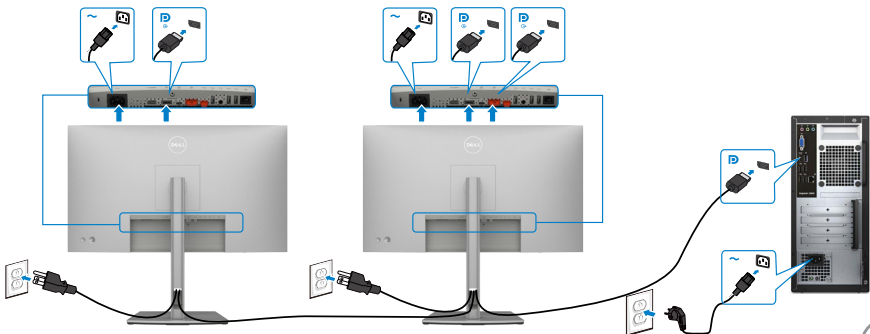

## 連接顯示器應用 DP (MST) 功能



 註：支援 DP MST 功能。要使用此功能，您的 PC 圖形卡必須保證 DP 1.2 的 MST 選項。

 註：使用 DP 輸出接頭時請拔除橡膠塞。

### 連接 USB-C 纜線(A接C)

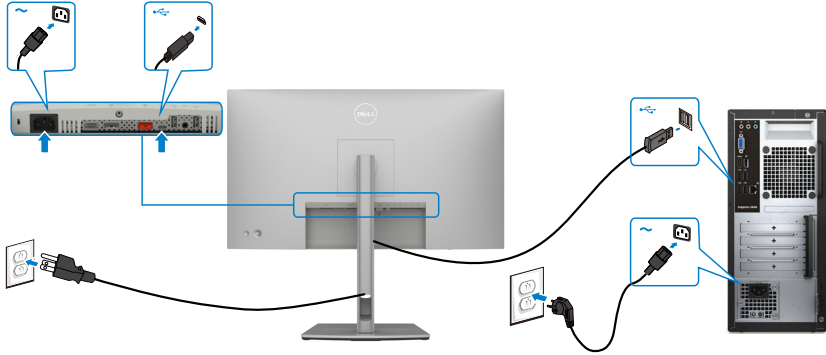

 註：此連接僅用於傳輸資料，無視訊。需要其他視訊連接才能顯示。

### 連接 USB-C 纜線(C接C)



顯示器的 USB Type-C 連接埠：

- 可用作 USB -C 或 DisplayPort 1.4 。
- 支援 USB 供電 (Power Delivery, PD)，設定級別最高可達 90 W 。

 註：無論筆記型電腦的功率需求／實際功耗高低，或是電池剩餘電量多寡，Dell U2722DE 顯示器的設計皆可為筆記型電腦供應最高 90 W 的電力。



額定功率（搭載具供電功能 USB Type-C 的筆記型電腦）	最大充電功率
45 W	45 W
65 W	65 W
90 W	90 W
130 W	不支援

## 連接顯示器應用 USB-C（MST）功能

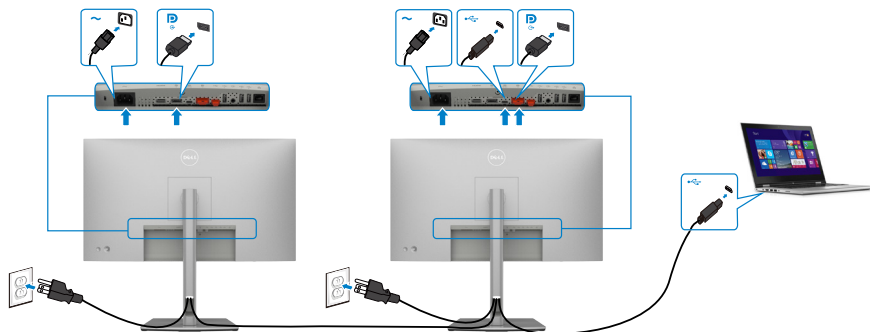

註：經由 MST 使用 U2722DE 的支援數量上限以 USB-C 來源的頻寬為準。請參閱「[產品特定問題 - 使用 USB-C MST 時無影像](#)」。

註：使用 DP 輸出接頭時請拔除橡膠塞。

## 連接顯示器與 RJ45 纜線（選購）

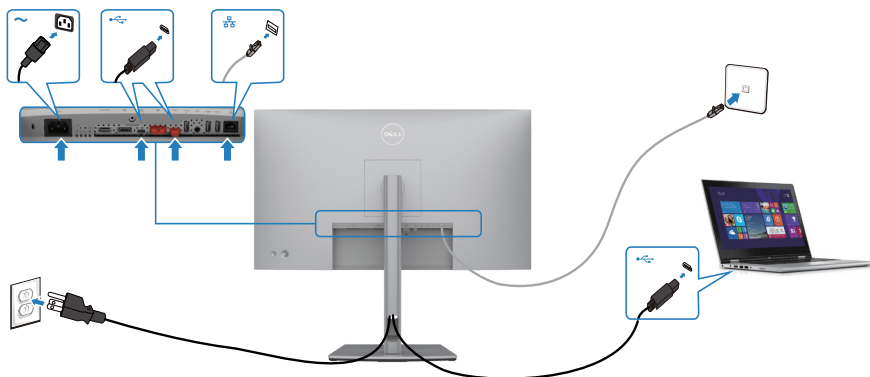

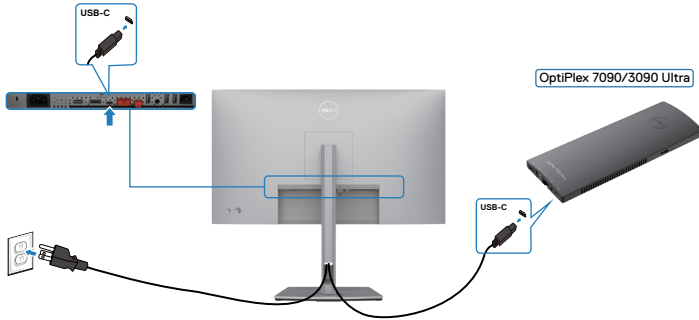

## Dell 電源按鈕同步 (DPBS) (僅限U2722DE)

- U2722DE 顯示器具備 Dell 電源按鈕同步 (DPBS) 功能，讓您使用顯示器電源按鈕控制電腦系統電源狀態。此功能與 Dell OptiPlex 7090/3090 Ultra 平台相容，僅在 USB-C 介面上受支援。



- 初次使用 DPBS 功能前，應先在 **Control Panel (控制台)** 中對 Dell OptiPlex 7090/3090 Ultra 平台執行下述步驟。

 註：DPBS 僅支援有  圖示的連接埠。

前往 **Control Panel (控制台)**。

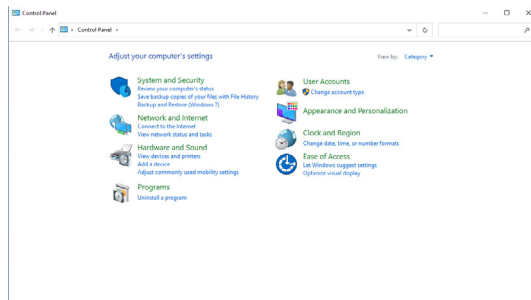

選擇 **Hardware and Sound (硬體和音效)**，然後選擇 **Power Options (電源選項)**。

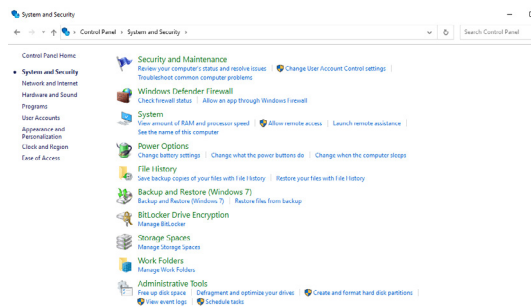

## 前往 System Settings (系統設定)

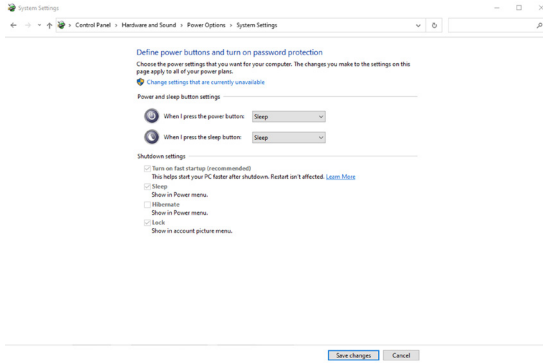

在 **When I press the power button (當我按下電源按鈕時)** 的下拉式功能表中，有一些選項可供選擇，包括 **Do nothing/Sleep/Hibernate/Shut down (不進行動作/睡眠/休眠/關機)**，您可以選擇 **Sleep/Hibernate/Shut down (睡眠/休眠/關機)**。

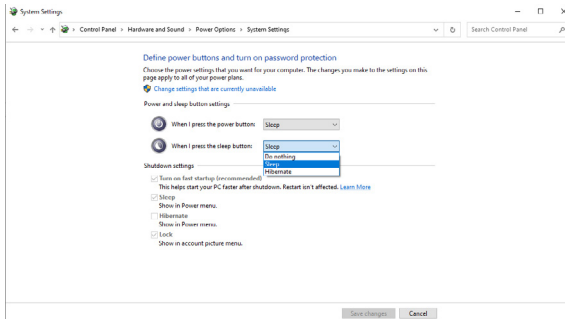
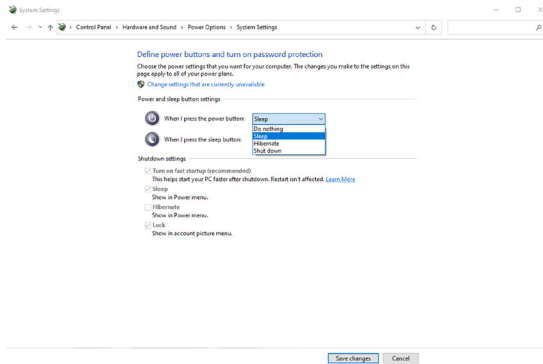

 **註：請勿選擇 Do nothing (不進行動作)**，否則顯示器電源按鈕無法與電腦系統電源狀態同步。



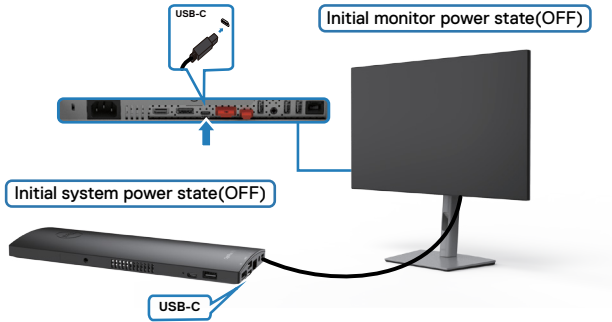

## 連接顯示器以初次設定 DPBS



初次設定 DPBS 功能時，請遵照下述步驟：

1. 確定電腦和顯示器都處於關閉狀態。
2. 將 USB Type-C 纜線從電腦連接到顯示器。
3. 按顯示器電源按鈕開啟顯示器。
4. 顯示器和電腦將短暫開啟。等待一段時間（約 6 秒），電腦和顯示器將關閉。
5. 按顯示器電源按鈕或電腦電源按鈕，電腦和顯示器都將開啟。電腦系統電源狀態與顯示器電源按鈕同步。

 註：顯示器和電腦初次處於電源關閉狀態時，建議先開啟顯示器，再將 USB Type-C 纜線從電腦連接到顯示器。

 註：您可以使用 DC 變壓器插孔為 OptiPlex 7090/3090 Ultra 平台供電。或者，也可以透過 Power Delivery (PD) 使用顯示器的 USB-C 纜線為 OptiPlex 7090/3090 Ultra 平台供電；請將 USB-C 充電設為在關閉模式下開啟。





## 使用 DPBS 功能

按顯示器電源按鈕或電腦電源按鈕時，顯示器／電腦狀態如下：

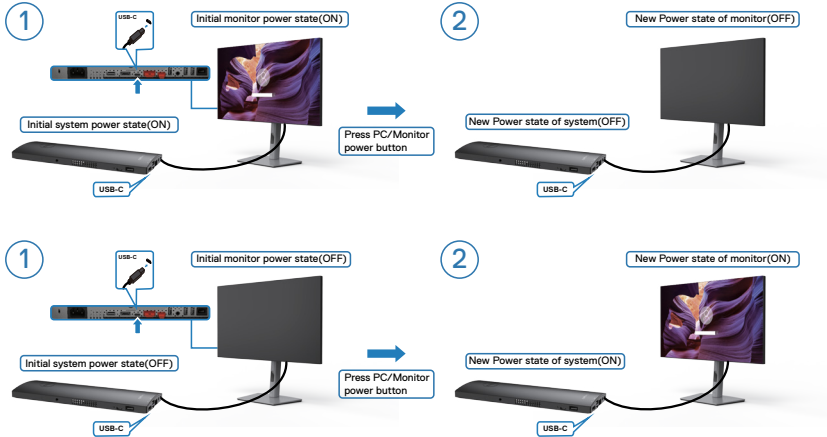

顯示器和電腦電源狀態都是開啟時，按住顯示器電源按鈕 4 秒，螢幕提示將詢問您是否要將電腦關機。

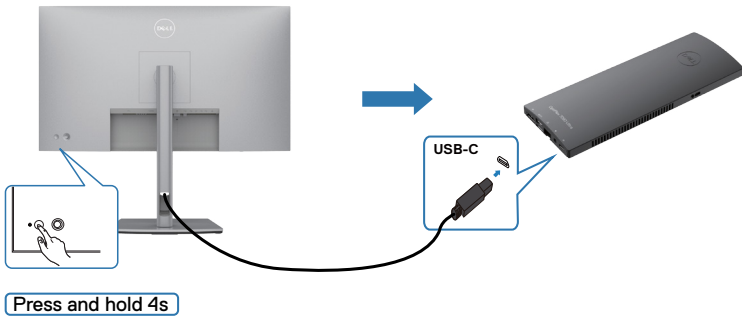

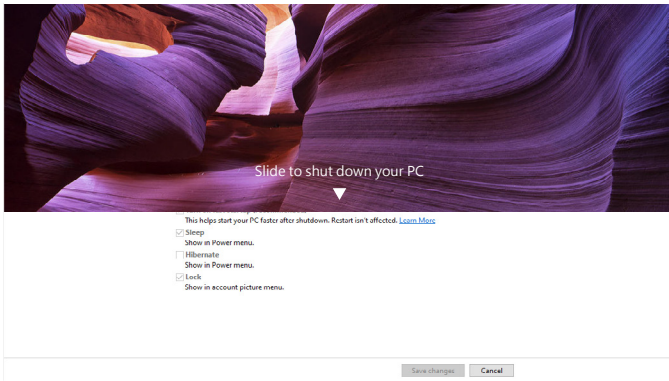

顯示器和電腦電源狀態都是開啟時，**按住顯示器電源按鈕 10 秒**，電腦將關機。

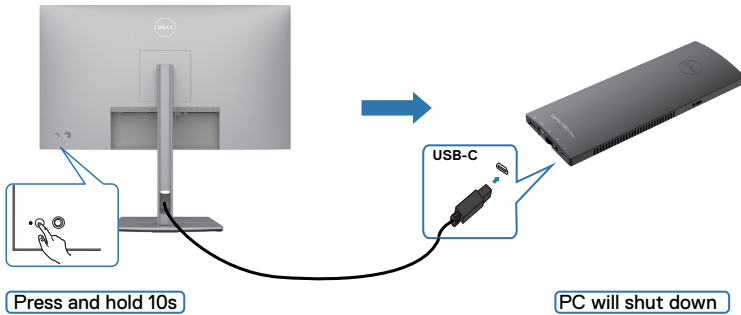

## 連接顯示器以使用 USB-C 多重串流傳輸 (MST) 功能

電腦在初始關閉電源狀態下連接至兩部顯示器，電腦系統電源狀態與顯示器 1 電源按鈕同步。按顯示器 1 或電腦電源按鈕時，顯示器 1 和電腦都會開啟。同時，顯示器 2 將保持關閉。必須手動按顯示器 2 上的電源按鈕才能加以開啟。

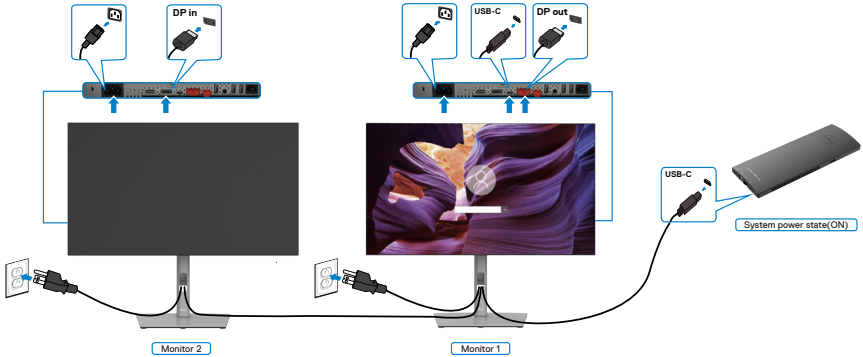

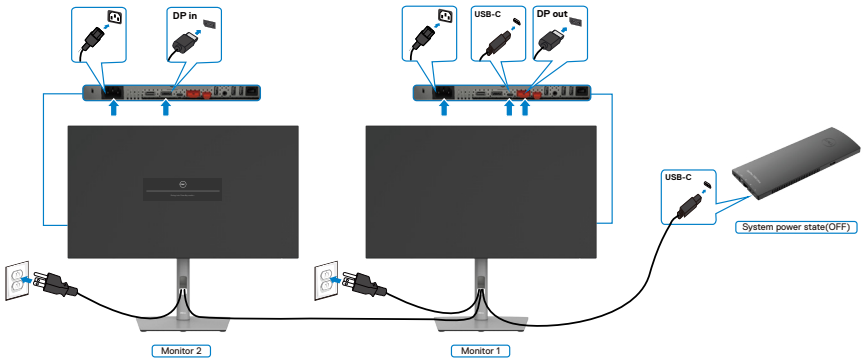

同樣地，電腦在初始開啟電源狀態下連接至兩部顯示器，電腦系統電源狀態與顯示器 1 電源按鈕同步。按顯示器 1 或電腦電源按鈕時，顯示器 1 和電腦都會關閉。同時，顯示器 2 將處於待機模式。必須手動按顯示器 2 上的電源按鈕才能加以關閉。



## 連接顯示器以使用 USB-C

Dell OptiPlex 7090 Ultra 平台有兩個 USB-C 連接埠，所以顯示器 1 和顯示器 2 電源狀態都能與電腦同步。

電腦和兩部顯示器處於初始開啟電源狀態時，按顯示器 1 或顯示器 2 上的電源按鈕將關閉電腦、顯示器 1 以及顯示器 2。

 註：DPBS 僅支援有  圖示的連接埠。

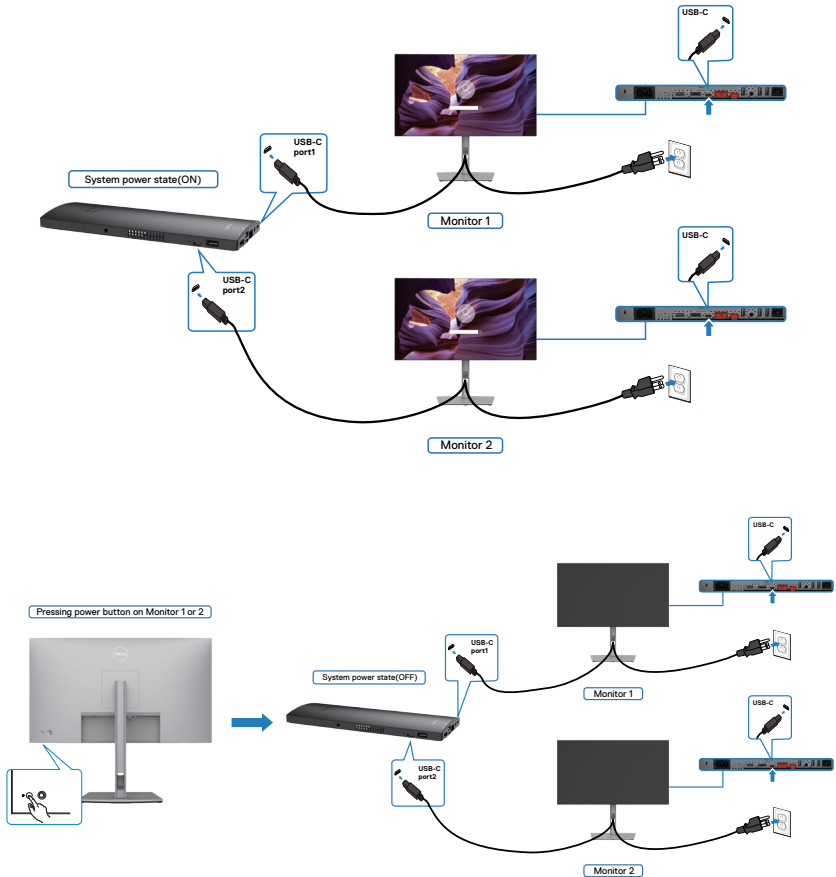

務必將 **USB-C Charging (USB-C 充電)** 設為在關閉模式下開啟。電腦和兩部顯示器處於初始關閉電源狀態時，按顯示器 1 或顯示器 2 上的電源按鈕將開啟電腦、顯示器 1 以及顯示器 2。

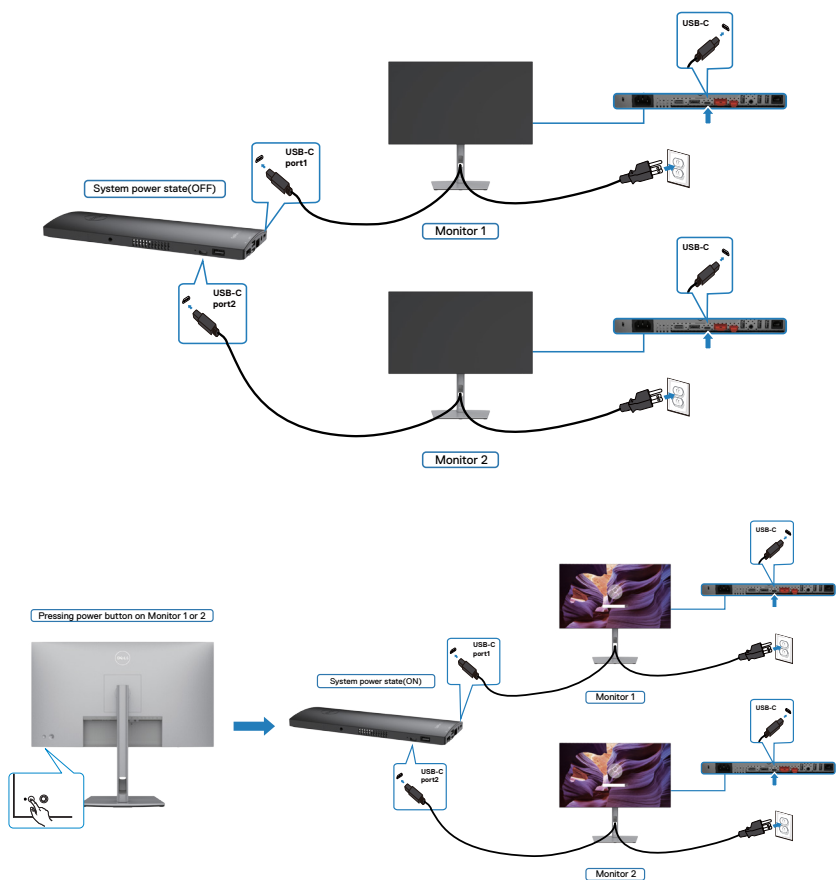



## 使用 Kensington 鎖（選購）固定顯示器

安全鎖插槽位於顯示器底部。（請參閱[安全鎖插槽](#)）

如需更多關於使用 Kensington 鎖（另購）的資訊，請參閱安全鎖隨附的說明書。

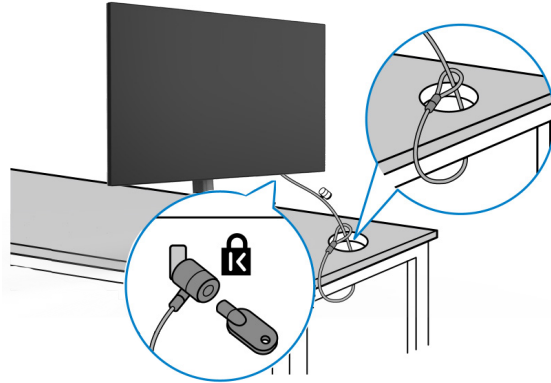
使用 Kensington 安全鎖將顯示器固定在桌上



 註：圖片僅供參考。鎖的外觀可能不同。



## 拆除監視器支架

 **小心：**為了防止拆卸支架時刮傷 LCD 螢幕，請務必將顯示器放在柔軟、乾淨的表面上。

 **註：**下述說明僅適用於顯示器隨附的支架。如果連接從任何其他來源購買的支架，請遵守支架隨附的安裝說明。

若要拆卸支架：

1. 將顯示器放在軟布或墊子上。
2. 按住支架釋放按鈕。
3. 將支架抬起並與顯示器分離。

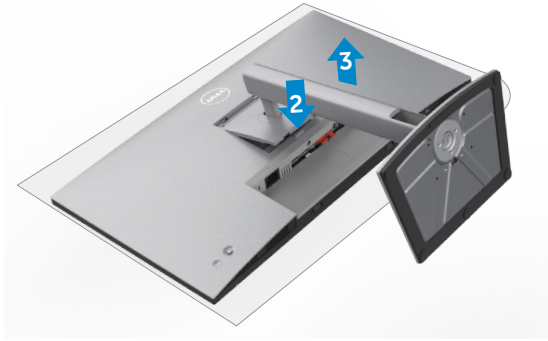

## 壁掛安裝（選用）



 註：請使用 M4 x 10 mm 螺絲將顯示器連接至壁掛套件。

請參閱 VESA 相容壁掛套件隨附的說明書。

1. 將顯示器放在軟布或墊子上並置於平穩的桌子上。
2. 拆卸支架。
3. 使用 Phillips 十字螺絲起子拆下固定塑膠蓋的四支螺絲。
4. 將壁掛套件中的安裝托架連接至顯示器。
5. 依照壁掛套件隨附的說明書將顯示器安裝在牆上。

 註：僅限與最小負重能力為 **17.52 kg (38.6 lb) (U2722D/U2722DX) / 19.12 kg (42.15 lb) (U2722DE)** 的 UL 或 CSA 或 GS 列名壁掛托架搭配使用。





# 操作顯示器

## 開啟顯示器

按  按鈕開啟顯示器。

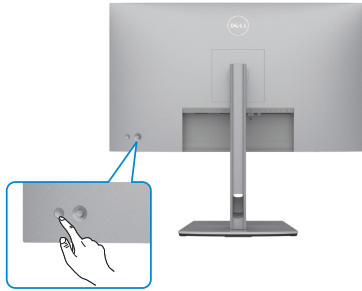

## 使用搖桿

使用顯示器後側的搖桿進行 OSD 調整。

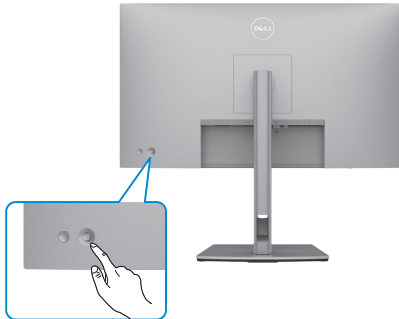



若要使用顯示器後端的搖桿控制修改 OSD 調整：

1. 按壓搖桿以開啟 OSD 選單啟動器。
2. 上下左右移動搖桿以在 OSD 選單選項之間切換。



# 搖桿功能

功能	說明
	按壓搖桿以開啟 OSD 選單啟動器。
	左右移動。
	上下移動。

## 使用選單啟動器

按壓搖桿以開啟 OSD 選單啟動器。

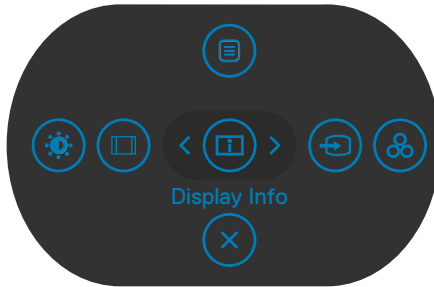

選單啟動器

- 向上移動搖桿以開啟主選單。
- 左右移動搖桿以選擇所需的捷徑鍵。
- 向下移動搖桿以退出。



## 選單啟動器詳細資訊

下表說明選單啟動器圖示：

選單啟動器圖示	說明
 Main Menu (主選單)	開啟螢幕顯示 (OSD)。請參閱 <a href="#">使用主選單</a>
 捷徑鍵1：Display Info (顯示器資訊)	顯示顯示器的目前狀態。
 捷徑鍵2：Input Source (輸入來源)	設定 <b>Input Source</b> (輸入來源)。
 捷徑鍵3：Preset Modes (預設模式)	讓您從 <b>Preset color modes</b> (預設色彩模式) 清單中選擇。
 捷徑鍵4：Brightness/Contrast (亮度/對比)	直接存取 <b>Brightness/Contrast</b> (亮度/對比) 調整滑桿。
 捷徑鍵5：Aspect Ratio (長寬比)	調整畫面的長寬比。
 Exit (退出)	退出 OSD 主選單。



## 前-面板按鈕

使用顯示器前方的按鈕可調整影像設定。

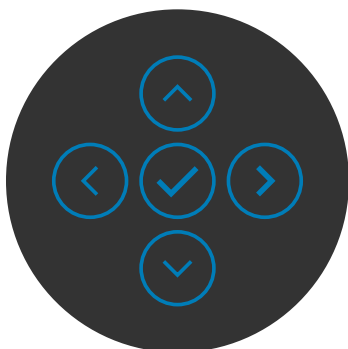

前-面板按鈕	說明
1   向上 向下	使用 <b>向上（升高）</b> 和 <b>向下（降低）</b> 按鍵可調整 OSD 功能表中的項目。
2  上一個	使用 <b>上一個</b> 按鈕返回上一個選單。
3  下一個	使用 <b>下一步</b> 按鈕進入下一層或選擇選項。
4  確定	使用 <b>確定</b> 按鍵可確認所選項目。



# 使用主選單

## 圖示 選單和子選單

## 說明



### Brightness/ Contrast (亮度/對比)

啟動 Brightness/Contrast (亮度/對比) 調整。



### Brightness (亮度)

可調整背光亮度 (範圍：0 - 100)。

向上移動搖桿可調高亮度。

向下移動搖桿可調低亮度。

### Contrast (對比)

先調整 **Brightness (亮度)**，需要進一步調整時再調整 **Contrast (對比)**。

向上移動搖桿可調高對比，向下移動搖桿可調低對比 (範圍：0 - 100)。

**Contrast (對比)** 功能可調整顯示器畫面上明暗之間的差異程度。





### Input Source (輸入來源)

在連接至顯示器的不同視訊輸入之間選擇。

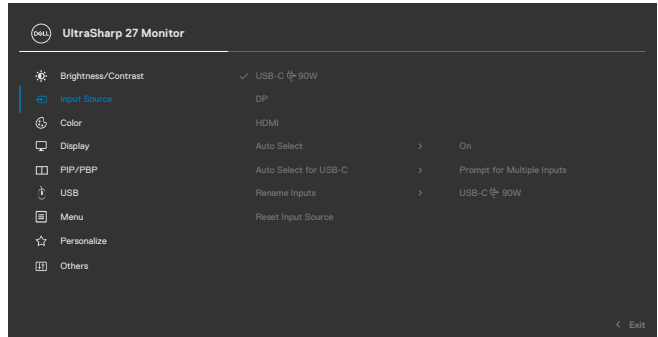

#### USB-C 90 W (僅U2722DE)

使用 USB-C 90 W 接頭時，請選擇 USB-C 90 W 輸入。按搖桿按鈕確認選擇。

#### DP

使用 DP (DisplayPort) 接頭時，請選擇 DP 輸入。按搖桿按鈕確認選擇。

#### HDMI

使用 HDMI 接頭時，請選擇 HDMI 輸入。按操縱桿按鈕確認選擇。

#### Auto Select (自動選擇)

讓您掃描可用的輸入來源。  
按  選擇此功能。

#### 自動選擇 USB-C (僅限 U2722DE)

按  選擇此功能：

- **提示多重輸入**：隨時為使用者顯示切換為 USB-C 視訊輸入訊息，以選擇是否切換
- **是**：定標器永遠切換為 USB-C 視訊而不在連接 USB-C 時詢問。
- **否**：定標器不從其他可用輸入自動切換為 USB-C 視訊。

#### Rename Inputs (重新命名輸入)

讓您重新命名輸入。

#### Reset Input Source (重設輸入來 源)

將 Input Source (輸入來源) 選單下的所有設定重設為出廠預設值。

按  選擇此功能。



## 圖示 選單和子選單

## 說明



### Color (色彩)

調整色彩設定模式。

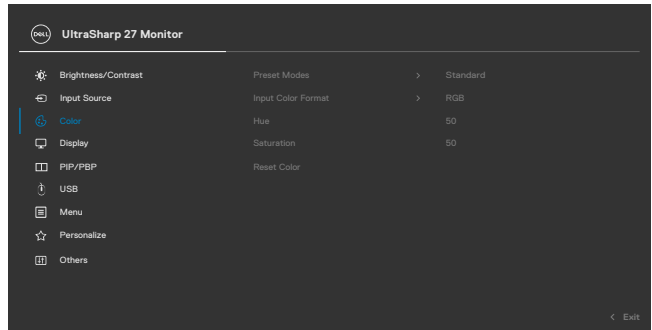

### Preset Modes (預設模式)

當您選擇預設模式後，即可在清單中選擇標準、影片、遊戲、色溫、色彩空間、自訂色彩。

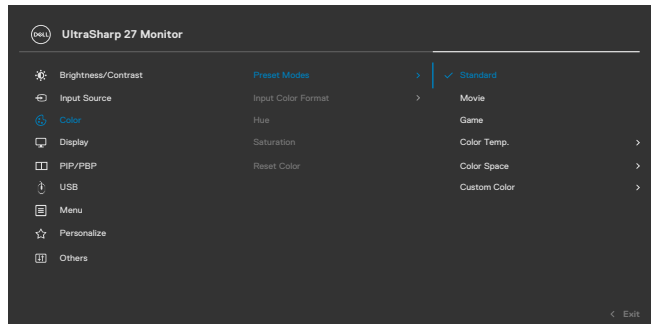

- **標準**：預設色彩設定，本顯示器採用低藍光面板並通過 TUV 認證，可減少藍光輸出，讓您在閱讀螢幕上的內容時觀看更舒適且較不刺眼的影像。
- **電影**：適用於電影。
- **遊戲**：適用於多數遊戲應用。
- **Color Temp.(色溫)**：滑桿設定為 5,000K 時，螢幕會以紅／黃色調呈現較暖和的感覺；滑桿設定為 10,000K 時，螢幕會以藍色色調呈現較冷冽的感覺。
- **Color Space(色彩空間)**：可選擇色彩空間：**sRGB**、**Rec709**、**DCI-P3**。
- **自訂彩色**：讓您手動調整色彩設定。按搖桿左右按鈕調整紅、綠、藍值並建立自訂的預設色彩模式。、綠色及藍色數值，建立自訂的預設色彩模式。

### Input Color Format (輸入色彩格式)

可設定為下列影像輸入模式：

- **RGB**：如果將顯示器連接至支援 RGB 輸出的電腦或媒體播放器，請選擇此選項。
- **YCbCr**：若您的媒體播放器僅支援 YCbCr 輸出，則選擇此選項。

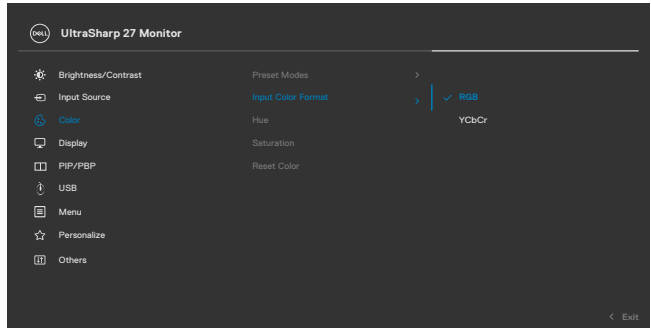

### Hue (色度)

使用操縱杆將色調的數值從 0 調整到 100。

註：色度調整功能只有在影片與遊戲模式中才能使用。

### Saturation (飽和度)

使用操縱杆將飽和度的數值從 0 調整到 100。

註：飽和度調整功能只有在影片與遊戲模式中才能使用。

### Reset Color (重設色彩)

將顯示器的色彩重設為原廠預設值。

按  選擇此功能。





## 圖示 選單和子選單 說明



### Display (顯示)

使用顯示選單調整影像。

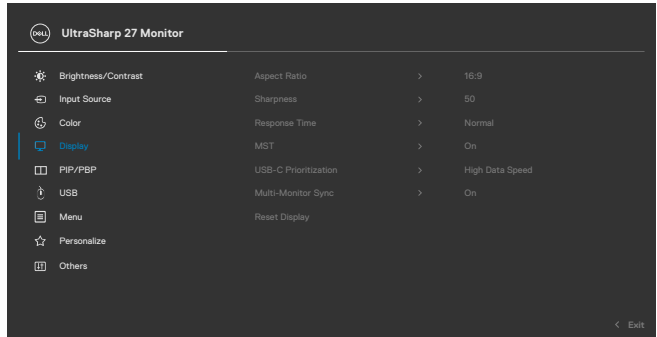

### Aspect Ratio (長寬比)

將影像比例調整為 **Wide 16:9**、**Auto Resize (自動調整大小)**、**4:3**、**1:1**

### Sharpness (銳利度)

使影像顯得更銳利或更柔和。  
上下移動搖桿以在「0」到「100」之間調整銳利度。

### Response Time (反應時間)

您可將回應時間設定為正常或快速。

### MST

DP Multi Stream Transport，設為 ON 可啟用 MST (DP 輸出)，設為 OFF 可停用 MST 功能。

註：連接 DP/USB-C 上游纜線及 DP 下游纜線時，顯示器將自動設定 MST = ON，此動作只能在原廠重設或顯示器重設時完成。請參閱「[連接顯示器應用 USB-C \(MST\) 功能](#)」

### USB-C Prioritization USB-C 優先 順序) (僅限 U2722DE)

允許您指定在使用 USB Type-C 連接埠/DisplayPort 時優先以高解析度 (High Resolution (高解析度)) 或高速 (High Data Speed (高資料速度)) 傳輸資料。



**Multi-Monitor Sync (多顯示器同步)**

多顯示器同步允許透過 DisplayPort 菊鏈串接的多部顯示器在背景同步預先定義的 OSD 設定群組。將在顯示選單中建立「**Multi-Monitor Sync (多顯示器同步)**」OSD 選項以讓使用者啟用／停用同步。

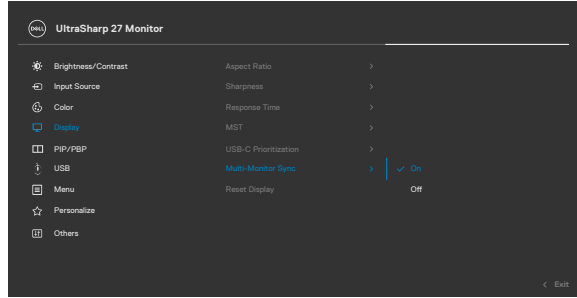

**Reset Display (重設顯示)**

將 **Display (顯示)** 選單下的所有設定重設為出廠預設值。  
按  選擇此功能。





PIP/PBP

此功能可叫出視窗，顯示來自另一個輸入來源的影像。

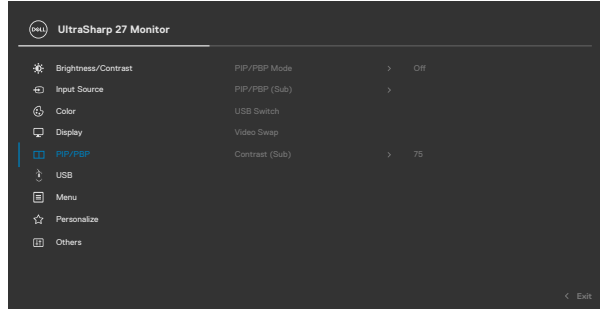

主視窗	子視窗	
	USB -C	DP
USB -C	√	√
DP	√	√

註：PBP 下的影像將顯示在螢幕中央，而不是全螢幕。



## 圖示 選單和子選單 說明

**PIP/PBP Mode (PIP/PBP 模式)** 調整 PIP 或 PBP (並排畫面) 模式。  
您可以選擇關閉以停用此功能。

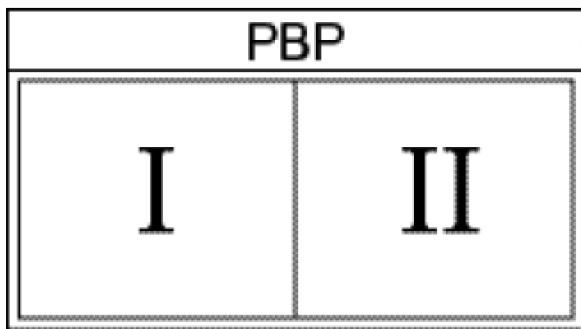
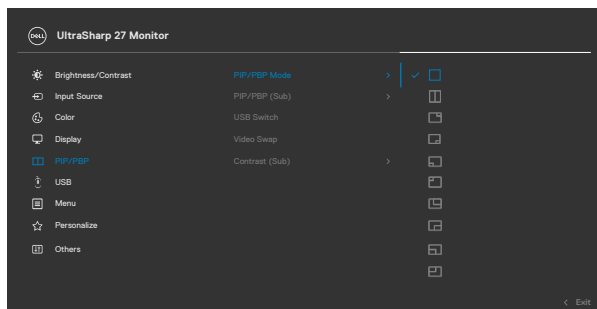

圖示 選單和子選單 說明

**PIP/PBP (Sub)**  
**(PIP/PBP (子**  
**視窗))**

針對 PBP 子視窗在連接至顯示器的不同視訊訊號之間選擇。按  按鈕選擇 PBP 子視窗來源訊號。

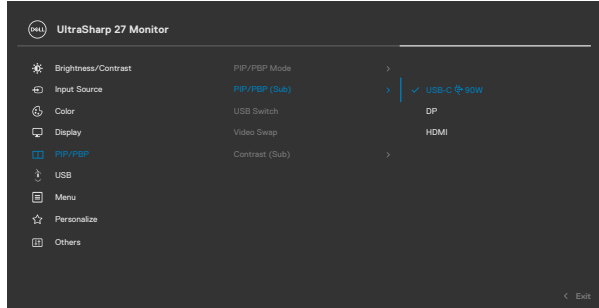

**USB Switch**  
**(USB 切換)**  
**(僅限**  
**U2722DE)**

在 PBP 模式下於 USB 上游來源之間切換。移動搖桿以在 PBP 模式下於 USB 上游來源之間切換。

**Video Swap**  
**(視訊交換)**

在 PBP 模式下於主視窗與子視窗之間交換視訊。移動搖桿以交換主視窗與子視窗。

**Contrast (Sub)**  
**(對比 (子視**  
**窗))**

調整 PBP 模式下的影像對比度。  
移動搖桿以調高或調低對比。



## 圖示 選單和子選單

## 說明



### USB (僅限 U2722DE)

讓您為 DP 輸入訊號設定 USB 上游連接埠，因此，將電腦連接到任一上游連接埠時，顯示器的 USB 下游連接埠（例如鍵盤和滑鼠）可被目前的輸入訊號使用。

只使用一個上游連接埠時，連接的上游連接埠啟用。

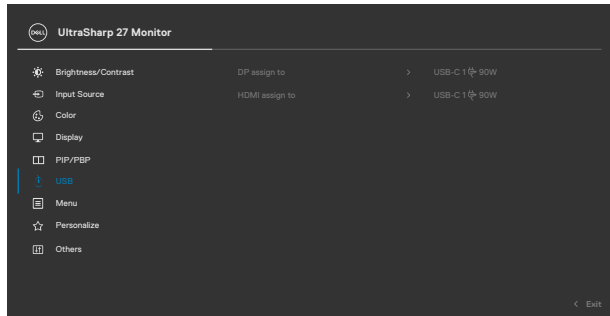

註：為了防止資料損壞或遺失，變更 USB 上游連接埠之前，請確定連接至顯示器 USB 上游連接埠的電腦未使用 USB 儲存裝置。



### Menu (選單)

選擇此選項可調整 OSD 設定，例如 OSD 語言、選單停留在畫面上的時間長度等等。

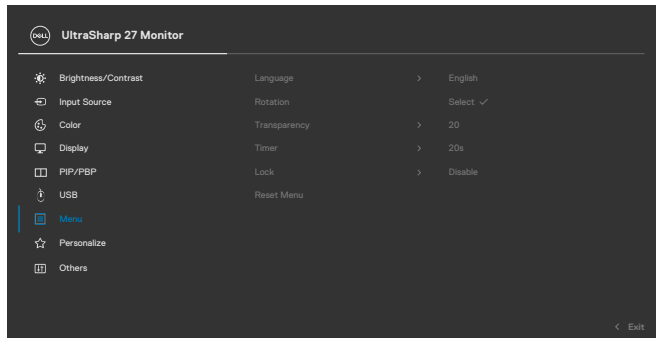

圖示	選單和子選單	說明
	<b>Language</b> (語言)	設定 OSD 顯示語言，共有八種。 (英文、西班牙文、法文、德文、巴西葡萄牙文、俄文、簡體中文或日文)。
	<b>Rotation</b> (旋轉)	旋轉 OSD 0/90/270 度。 您可以按壓搖桿以進行旋轉。
	<b>Transparency</b> (透明度)	選擇此選項可變更選單透明度，方式是上下移動搖桿 (範圍：0 - 100)。
	<b>Timer</b> (計時器)	<b>OSD Hold Time (OSD 停留時間)</b> ：設定按按鈕後 OSD 持續顯示的時間長度。 移動搖桿以 1 秒為單位調整滑桿，範圍是 5 到 60 秒。
	<b>Lock</b> (鎖定)	鎖定顯示器上的控制按鈕後，可防止他人存取控制件。 也可以在多顯示器並排設置時防止意外啟動。

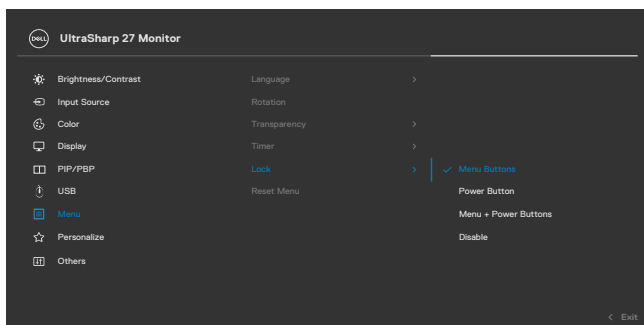

- ◆ **選單按鈕**：透過 OSD 鎖定選單按鈕。
- ◆ **電源按鈕**：透過 OSD 鎖定電源按鈕。
- ◆ **選單 + 電源按鈕**：透過 OSD 鎖定所有選單和電源按鈕。
- ◆ **停用**：將搖桿往左按住 4 秒。

### Reset Menu (重設選單)

將 **Reset (重設)** 選單下的所有設定重設為出廠預設值。

按 選擇此功能。





## Personalize (個人化)

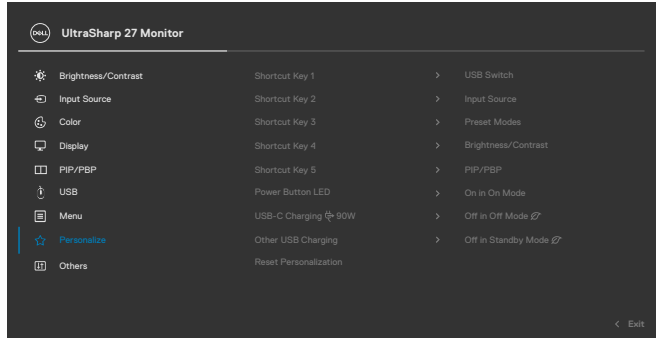

Shortcut key 1  
(捷徑鍵 1)

Shortcut key 2  
(捷徑鍵 2)

Shortcut key 3  
(捷徑鍵 3)

從預設模式、亮度/對比、輸入來源、長寬比、PIP/PBP、視訊交換、顯示器資訊、USB 切換 (僅限 U2722DE) 中選擇以設為快捷鍵。

Shortcut key 4  
(捷徑鍵 4)

Shortcut key 5  
(捷徑鍵 5)

Power Button  
LED  
(電源按鈕LED)

讓您設定電源燈的狀態以節省能源。

USB-C Charging  
90W (USB-C  
充電 90W)  
(僅限  
U2722DE)

讓您啟用或停用顯示器電源關閉模式期間的 **USB-C Charging 90W (USB-C 充電 90W)** 充電功能。  
註：此功能啟用後，即使顯示器電源關閉，您也可以透過 USB-C 纜線為筆記型電腦或行動裝置充電。

Other USB  
Charging  
(其他 USB 充電)  
(U2722DE)

讓您啟用或停用顯示器待機模式期間的 **Other USB Charging (其他 USB 充電)** 功能。  
註：此功能啟用後，即使顯示器處於待機模式，您也可以透過 USB-A 纜線為手機充電。





## 圖示 選單和子選單 說明

### USB Charging (USB 充電) (U2722D/ U2722DX)

讓您啟用或停用顯示器待機模式期間的 USB Charging (USB 充電) 功能。

### Reset Personalization (重設個人化)

將 **Personalize (個人化)** 選單下的所有設定重設為出廠預設值。

按  選擇此功能。



### Others (其他)

選擇此選項可調整 DDC/CI、LCD conditioning (LCD 調節) 等 OSD 設定。

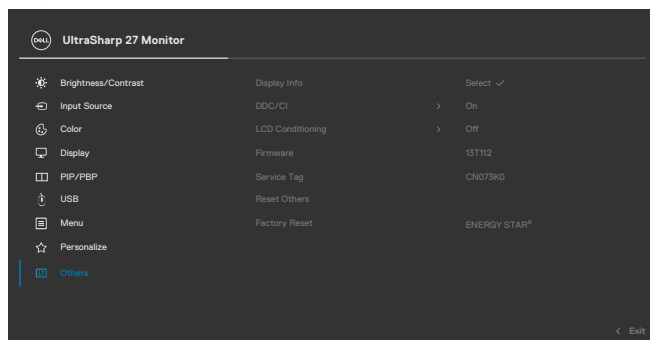

### Display Info (顯示器資訊)

顯示顯示器的目前設定。

按  選擇此功能。

### U2722D/U2722DX:

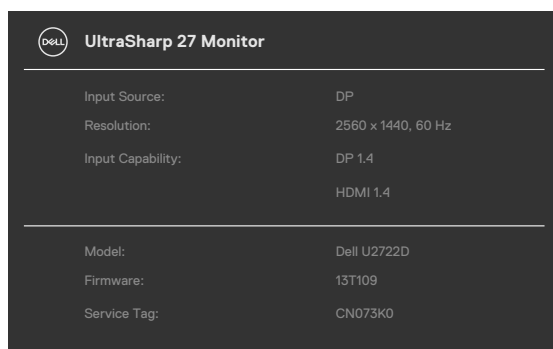

**U2722DE:**

Dell UltraSharp 27 Monitor	
Input Source:	DP
Resolution:	2560 x 1440, 60 Hz 24-bit
Input Capability:	DP 1.4 (HBR)
	HDMI 1.4
USB:	3.2 Gen2
Link Rate (Current):	HBR
USB Upstream:	USB-C1
<hr/>	
Model:	Dell U2722DE
Firmware:	33T101
Service Tag:	CN073K0

**DDC/CI**

**DDC/CI**（顯示資料通道/命令介面）讓您透過電腦上的軟體調整顯示器參數（亮度、色彩平衡等等）。您可以選擇 **Off**（關）以停用此功能。啟用此功能可獲得最佳使用者體驗和最佳顯示器性能。

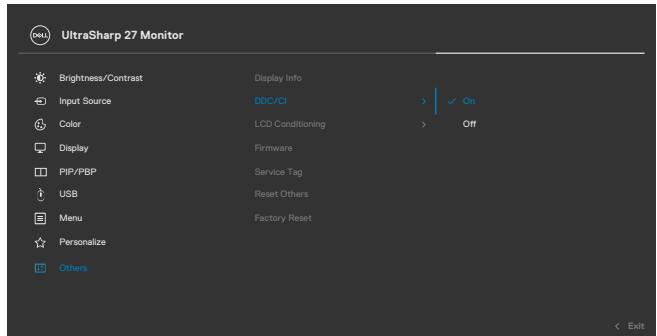

## 圖示 選單和子選單 說明

**LCD Conditioning (LCD 調節)** 減少輕微的影像殘留情況。視影像殘留的程度而定，此程式可能需要一些時間才能執行。您可以選擇 **On (開)** 以啟用此功能。

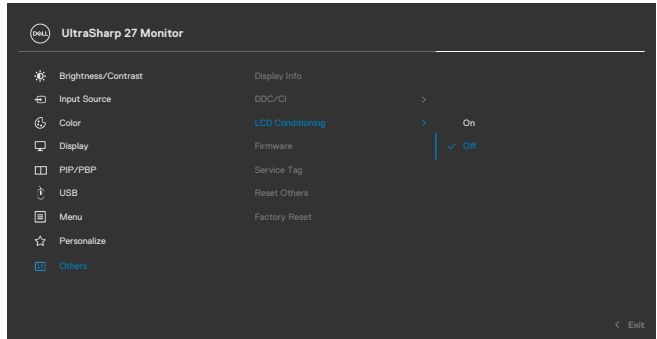

**Firmware (韌體)** 顯示顯示器的韌體版本。

**Service Tag (服務標籤)** 顯示服務標籤。服務標籤是可讓 Dell 識別產品規格和存取保固資訊的唯一英數字元識別碼。

註：服務標籤也印在產品背面的貼紙上。

**Reset Others (重設其他)** 將 **Others (其他)** 選單下的所有設定重設為出廠預設值。

按  選擇此功能。

**Factory Reset (出廠重設)** 將所有預設值重設為出廠預設設定。



## 使用 OSD 鎖定功能

顯示器上的控制按鈕鎖定後，可以防止使用者存取控制功能。也可以防止在多顯示器並排配置中意外啟動。

### 使用鎖定選單來鎖定按鈕。

1. 選擇下列其中一個選項。

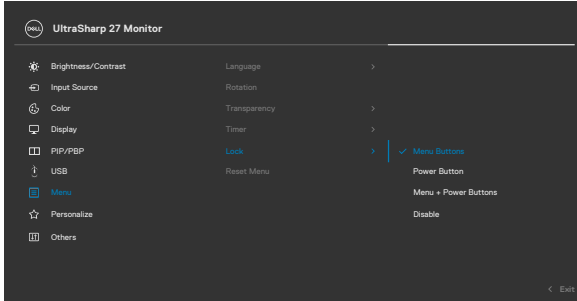

2. 隨即出現以下訊息。

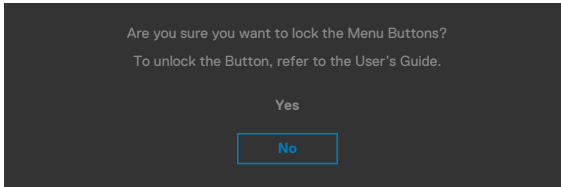

3. 選擇是以鎖定按鈕。鎖定後，按任一控制按鈕將顯示鎖定圖示 。



## 使用搖桿來鎖定按鈕。

按住搖桿的左方向鍵四秒，直到畫面上出現選單。

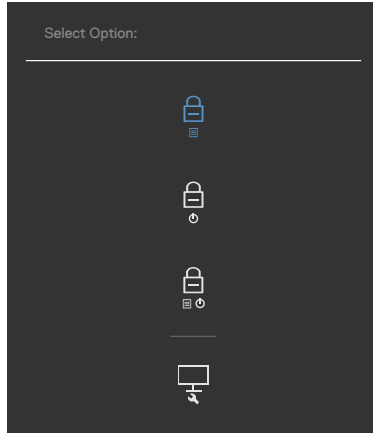

選擇下列其中一個選項。

選項	說明
1  選單按鈕鎖定	使用此圖示可鎖定 OSD 選單功能。
2  電源按鈕鎖定	使用此圖示可鎖定電源按鈕以免關機。
3  選單和電源按鈕鎖定	使用此圖示可鎖定 OSD 選單及電源按鈕以免關機。
4  內建診斷	使用此圖示以執行內建診斷，請參閱 <a href="#">內建診斷</a> 。



## 解鎖按鈕。

按住搖桿的左方向鍵四秒，直到畫面上出現選單。下表列出解鎖前面板控制按鈕的選項。

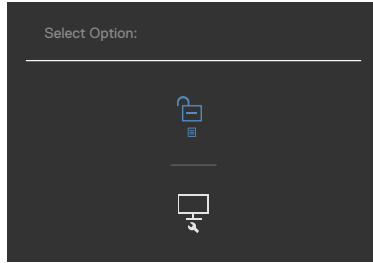

選項	說明
1  選單按鈕鎖定	使用此圖示解鎖 OSD 選單功能。
2  電源按鈕鎖定	使用此圖示解鎖電源按鈕。
3  選單和電源按鈕鎖定	使用此圖示解鎖 OSD 選單和電源按鈕。



## 初始設定

在其他功能中選擇 **Factory Reset（出廠重設）** 的 OSD 項目時，會出現以下訊息：

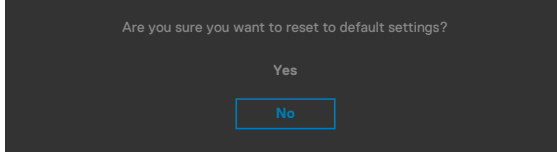

選擇「是」以重設為預設設定時，會出現以下訊息：

### U2722D/U2722DX

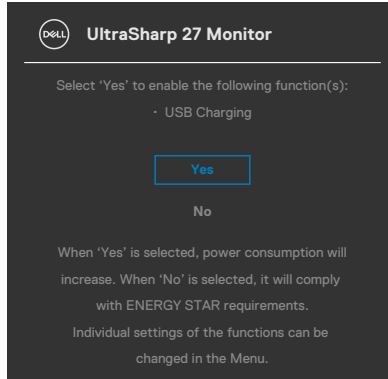

### U2722DE

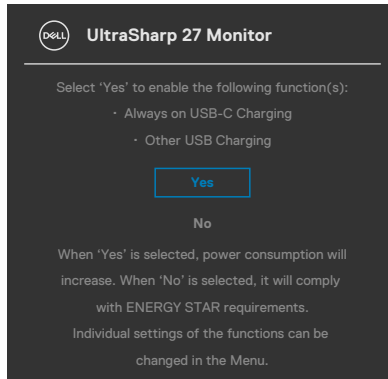

## OSD 警告訊息

當顯示器不支援特定解析度模式時，會看到以下訊息：

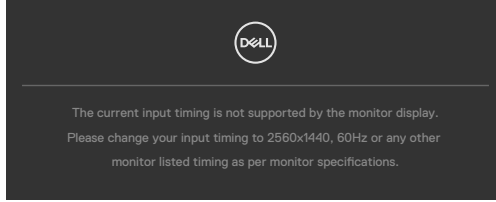

這表示顯示器無法與從電腦接收的訊號同步。關於本顯示器可定址的水平和垂直頻率範圍，請參閱**顯示器規格**。建議模式為**2560 x 1440**。

停用 DDC/CI 功能前，會看到以下訊息：

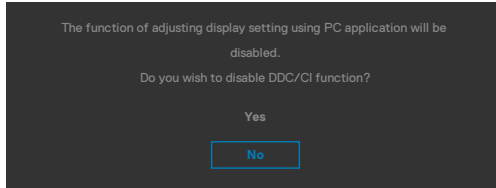

顯示器進入省電模式時，將出現以下訊息：

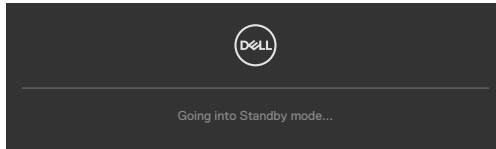

啟動電腦並喚醒顯示器以存取 **OSD**。





如果按電源按鈕以外的任何按鈕，將根據所選輸入出現以下訊息：

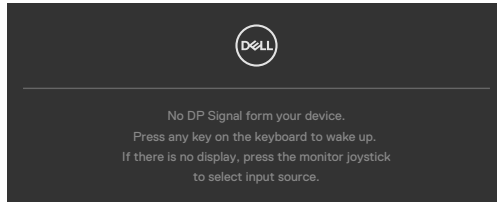

在下列條件中，用支援 DP 替代模式的纜線連接顯示器時會顯示訊息：

- **USB-C 充電** 自動選擇設為有多個輸入時提示。
- USB-C 纜線連接至顯示器。

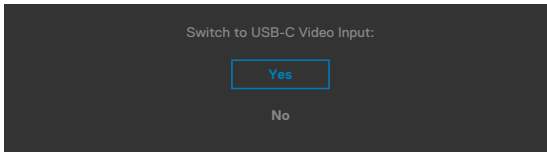

- 如果顯示器與多個連接埠連接，則針對輸入來源選擇**Auto（自動）**時，將切換至下一個有訊號的連接埠。

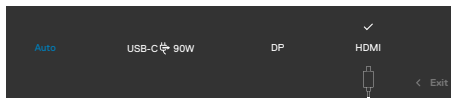

在個人化功能中選擇**待機模式**下開啟的 OSD 項目時，會出現以下訊息：

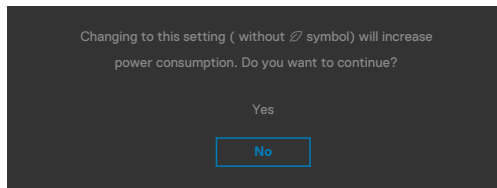

如果將亮度調整成高於預設值超過 75%，會出現以下訊息：

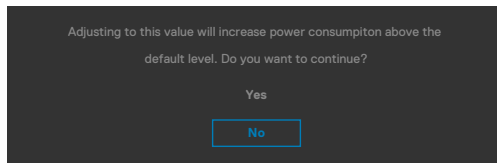

- 如果使用者選擇「是」，則只會顯示一次電源訊息。
- 如果使用者選擇「否」，則會再次顯示電源警告訊息。
- 只有在使用者從 OSD 選單進行出廠重設時，才會再次出現電源警告訊息。



如果選擇HDMI, DP, USB-C 輸入而未連接對應的纜線，將出現下圖所示的浮動對話方塊。

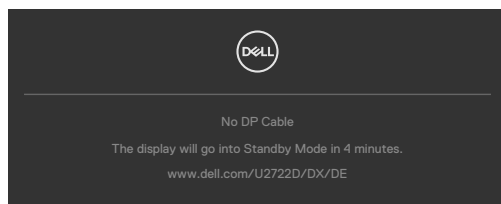

或

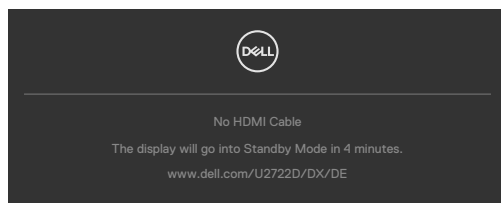

或

**( 僅限U2722DE )**



如需更多資訊，請參閱[故障排除](#)。



## 設定最大解析度

若要設定顯示器的最大解析度：

Windows 7、Windows 8 或 Windows 8.1：

1. 若使用 Windows 8 或 Windows 8.1，請選擇桌面磚以切換至傳統桌面。若使用 Windows Vista 或 Windows 7，請跳過此步驟。
2. 在桌面上按一下滑鼠右鍵，按一下 **Screen Resolution (螢幕解析度)**。
3. 按一下 **Screen Resolution (螢幕解析度)** 的下拉式清單，選擇 **2560 x 1440**。
4. 按一下 **OK (確定)**。

Windows 10：

1. 在桌面上按一下滑鼠右鍵，按一下 **Display Settings (顯示設定)**。
2. 按一下 **Advanced display settings (進階顯示設定)**。
3. 按一下 **Resolution (解析度)** 的下拉式清單，選擇 **2560 x 1440**。
4. 按一下 **Apply (套用)**。

如果沒看到 **2560 x 1440** 選項，可能需要更新顯示卡驅動程式。視電腦而定，完成下述程序：

如果使用 Dell 桌上型或可攜式電腦：

- 前往 <https://www.dell.com/support>，輸入服務標籤，然後下載最新的顯示卡驅動程式。

如果使用非 Dell 電腦（筆記型電腦或桌上型電腦）：

- 前往電腦製造商的支援網站並下載最新的顯示卡驅動程式。
- 前往顯示卡製造商的網站並下載最新的顯示卡驅動程式。



## 多顯示器同步(MMS)

多顯示器同步允許透過 DisplayPort 菊鍵串接的多部顯示器在背景同步預先定義的 OSD 設定群組。

顯示選單中提供「多顯示器同步」OSD 選項以讓使用者啟用／停用同步。

 註：HDMI 介面不支援 MMS。

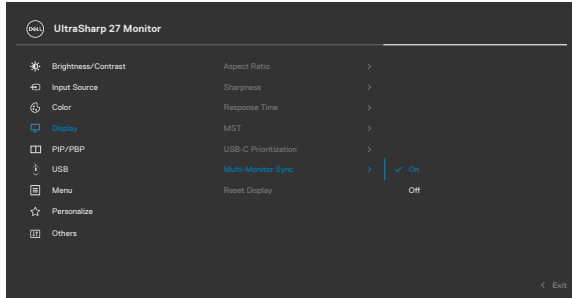

如果 Monitor 2 支援多顯示器同步，則其 MMS 選項也將自動設為**On（開啟）**以進行同步。

如果不要在顯示器之間同步 OSD 設定，則可將任一顯示器的 MMS 選項設為**Off（關閉）**以停用此功能。

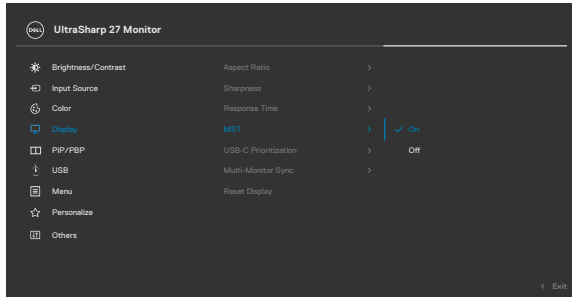

## 將同步的 OSD 設定

- Brightness (亮度)
- Contrast (對比)
- Preset Modes (預設模式)
- Color Temperature (色溫)
- Custom Color (RGB Gain) (自訂色彩 (RGB 增益))
- Hue (Movie, Game mode) (色調 (電影、遊戲模式))
- Saturation (Movie, Game mode) (飽和度 (電影、遊戲模式))
- Response Time (反應時間)
- Sharpness (銳利度)

## 設定多顯示器同步 (MMS)

初次啟動或連接新顯示器時，只有在 MMS 開啟的情況下才會開始使用者設定同步。所有顯示器都將同步顯示器 1 的設定。

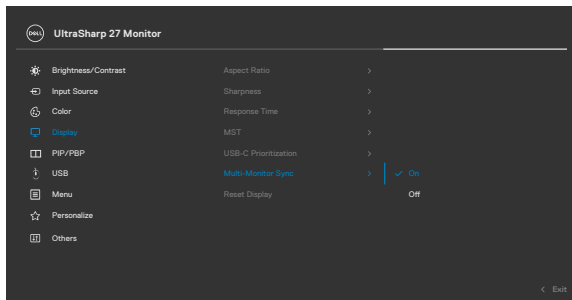

初次同步後，推動後續同步的方式是從鏈中任何節點對預先定義的 OSD 設定群組進行變更。任何節點都可在下游和上游啟動變更。

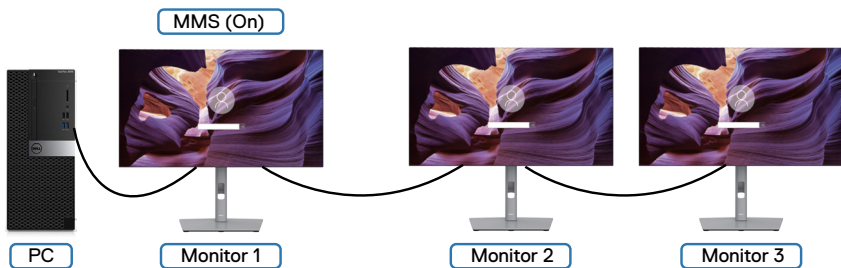

## 設定 KVM USB 切換（僅限U2722DE）

若要將 KVM USB 切換設為顯示器的捷徑鍵：

1. 按搖桿按鈕啟動 OSD 主選單。
2. 移動搖桿以選擇 **Personalize (個人化)**。

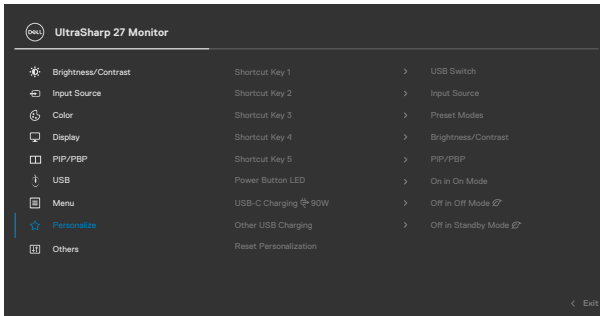

3. 向右移動搖桿以啟用醒目提示的選項。
4. 向右移動搖桿以啟用 **Shortcut Key 1 (捷徑鍵 1)** 選項。
5. 上下移動搖桿以選擇 **USB Switch (USB 切換)**。

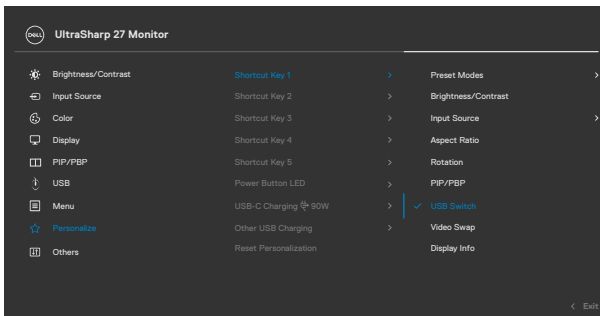

6. 按搖桿以確認選擇。

 註：KVM USB 切換功能僅在 PBP 模式下有效。



以下是一些連接情境及其 USB 選擇選單設定的圖例，如對應的色框所示。

1. 將 **HDMI + USB A to C** 連接至電腦 1，**DP + USB A to C (USB A 接 C)** 連接至電腦 2 時：

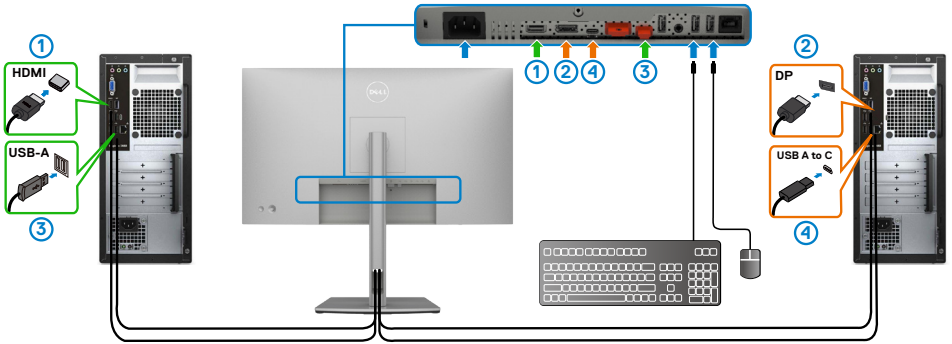

 註：USB Type-C 連接目前僅支援資料傳輸。

確定 HDMI 的 USB 選擇設為 **USB-C 2** 且 DP 設為 **USB-C 1**  **90 W**。

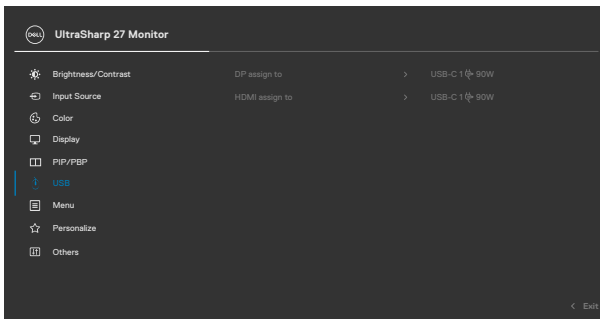

## 2. 將 HDMI + USB A to C 連接至電腦 1，USB-C 連接至 2 時：

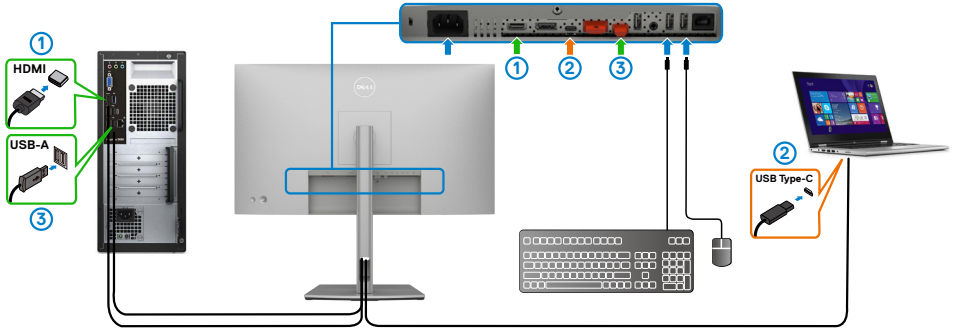

註：USB Type-C 連接目前支援視訊和資料傳輸。

確定 HDMI 的 USB Selection (USB 選擇) 設為 USB-C 2。

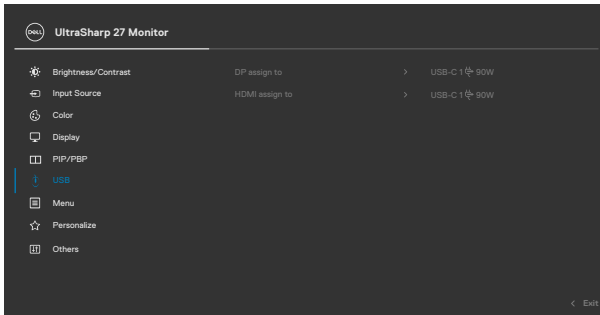

註：由於 USB Type-C 連接埠支援 DisplayPort 交替模式，因此不必為 USB-C 設定 USB 選擇。

註：連接至上圖所示以外的視訊輸入來源時，請依照相同方法正確設定 USB 選擇以配對連接埠。





## 設定自動 KVM (僅限U2722DE)

您可以依照下述指示為顯示器設定自動 KVM：

### 1. 確定 PIP/PBP Mode (PIP/PBP 模式) 設為 Off (關閉)。

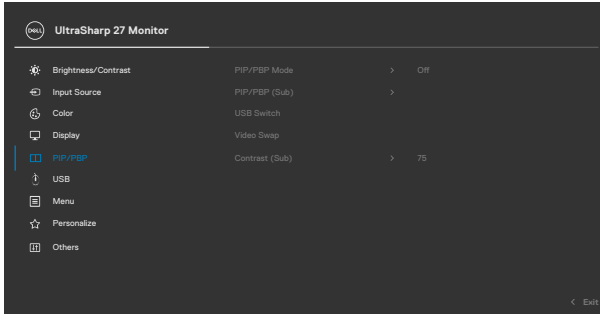

### 2. 確定 Auto Select (自動選擇) 設為 On (開啟) 且 Auto Select for USB-C (USB-C 自動選擇) 設為「是」。

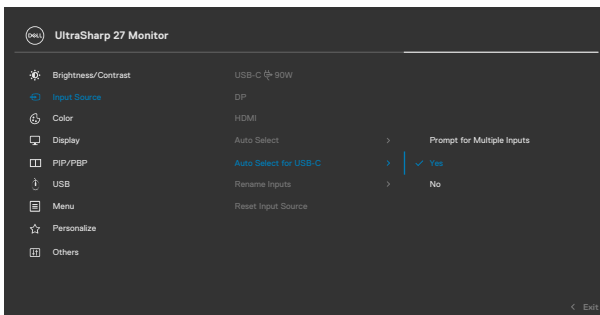
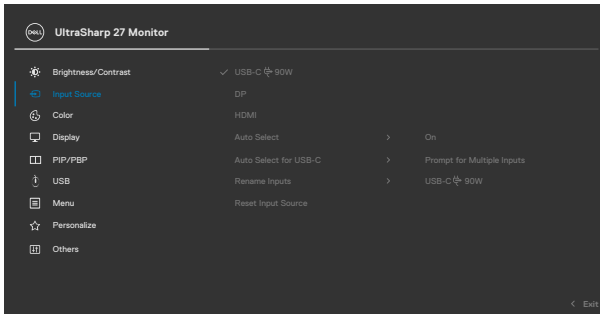

### 3. 確定 USB 連接埠與視訊輸入已配對。

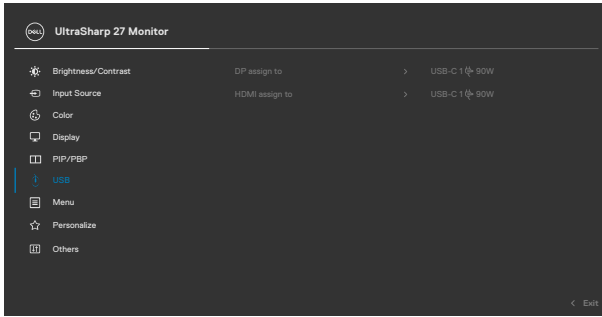

註：USB-C 連接不需要其他設定。



# 故障排除

⚠ **警告：**開始本節中的任何程序之前，請遵守**安全指示**。

## 自我測試

顯示器提供自我測試功能，讓您檢查顯示器是否正常運作。如果顯示器與電腦正確連接但顯示器仍顯示黑畫面，請執行下述步驟以執行顯示器自我測試：

1. 關閉電腦和顯示器。
2. 從電腦背面拔下視訊線。為確保自我測試正確運作，請從電腦背面拔除所有數位和類比纜線。
3. 開啟顯示器。

如果顯示器無法感測視訊訊號且正常運作，則畫面上將出現浮動對話方塊（黑色背景）。在自我測試模式下，電源 LED 恆亮白燈。此外，視所選輸入而定，下圖所示的對話方塊將持續顯示在畫面上。

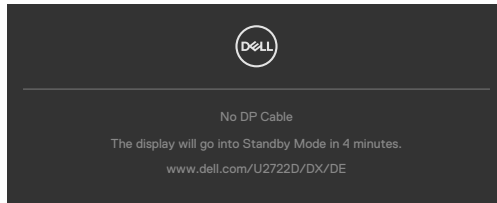

或

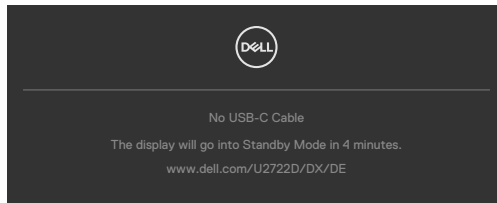

或

**(僅限U2722DE)**

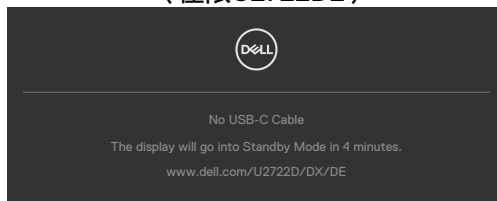

4. 如果視訊線中斷連接或損壞，則系統正常運作期間也會出現此方塊。

5. 關閉顯示器並接回視訊線；然後開啟電腦和顯示器。

如果完成上述程序後顯示器仍然無畫面，請檢查視訊控制器和電腦，因為顯示器運作正常。

## 內建診斷

顯示器具有內建診斷工具，可協助您判斷您遇到的畫面異常是顯示器或電腦和顯示卡固有的問題。

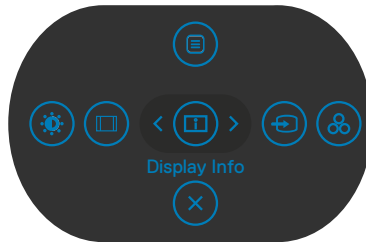

若要執行內建診斷：

1. 確定螢幕乾淨（螢幕表面上無灰塵顆粒）。
2. 按住按鈕 5 四秒，直到畫面上出現選單。
3. 使用搖桿選取診斷  選項並按搖桿按鈕開始診斷。隨即顯示灰色畫面。
4. 觀察畫面是否有任何瑕疵或異常。
5. 再按一次搖桿，直到顯示紅色畫面。
6. 觀察畫面是否有任何瑕疵或異常。
7. 重複步驟 5 和 6，直到螢幕顯示綠色、藍色、黑色和白色。注意任何異常或瑕疵。

顯示文字畫面時，表示測試完成。若要退出，請再按一次搖桿。

如果使用內建診斷工具時未發現任何畫面異常，表示顯示器正常運作。請檢查顯示卡和電腦。



## 常見問題

下表包含關於可能遇到的顯示器常見問題及可能解決方法的一般資訊：

常見症狀	您遇到的情況	可能的解決方法
無視訊/電源 LED 熄滅	無畫面	<ul style="list-style-type: none"><li>· 確定連接顯示器與電腦的視訊線正確連接並且牢固。</li><li>· 使用任何其他電氣設備檢查電源插座是否正常工作。</li><li>· 確定已完全按下電源按鈕。</li><li>· 確定已在<b>輸入來源</b>選單中選擇正確的輸入來源。</li></ul>
無視訊/電源 LED 亮起	無畫面或無亮度	<ul style="list-style-type: none"><li>· 透過 OSD 調高亮度和對比控制。</li><li>· 執行顯示器自我測試功能檢查。</li><li>· 檢查視訊線接頭中的接腳是否彎曲或斷裂。</li><li>· 執行內建診斷。</li><li>· 確定已在<b>輸入來源</b>選單中選擇正確的輸入來源。</li></ul>
像素遺失	LCD 螢幕有斑點	<ul style="list-style-type: none"><li>· 關閉再開啓電源。</li><li>· 像素永久熄滅是 LCD 技術可能發生的自然瑕疵。</li><li>· 欲深入瞭解 Dell 顯示器品質和像素政策，請參閱 Dell 支援網站：<a href="https://www.dell.com/pixelguidelines">https://www.dell.com/pixelguidelines</a>。</li></ul>
像素卡住	LCD 螢幕有亮點	<ul style="list-style-type: none"><li>· 關閉再開啓電源。</li><li>· 像素永久熄滅是 LCD 技術可能發生的自然瑕疵。</li><li>· 欲深入瞭解 Dell 顯示器品質和像素政策，請參閱 Dell 支援網站：<a href="https://www.dell.com/pixelguidelines">https://www.dell.com/pixelguidelines</a>。</li></ul>
亮度問題	畫面太暗或太亮	<ul style="list-style-type: none"><li>· 將顯示器重設為出廠設定。</li><li>· 透過 OSD 調整亮度和對比控制。</li></ul>
安全相關問題	看見冒煙或火花	<ul style="list-style-type: none"><li>· 請勿執行任何故障排除步驟。</li><li>· 立即聯繫 Dell。</li></ul>
間歇性問題	顯示器故障斷斷續續	<ul style="list-style-type: none"><li>· 確定將顯示器連接至電腦的視訊線正確連接並且牢固。</li><li>· 將顯示器重設為出廠設定。</li><li>· 執行顯示器自我測試功能檢查以確定在自我測試模式下是否發生間歇性問題。</li></ul>



常見症狀	您遇到的情況	可能的解決方法
缺色	畫面缺色	<ul style="list-style-type: none"> <li>· 執行顯示器自我測試。</li> <li>· 確定將顯示器連接至電腦的視訊線正確連接並且牢固。</li> <li>· 檢查視訊線接頭中的接腳是否彎曲或斷裂。</li> </ul>
色彩錯誤	畫面色彩不佳	<ul style="list-style-type: none"> <li>· 在色彩設定 OSD 中嘗試不同的預設模式。</li> <li>· 在色彩選單 OSD 中的自訂色彩下調整 R/G/B 值。</li> <li>· 在色彩選單 OSD 中將輸入色彩格式變更為 PC RGB 或 YCbCr。</li> <li>· 執行內建診斷。</li> </ul>
長時間顯示在顯示器上的靜態影像造成影像殘留	畫面上出現靜態影像的隱約陰影	<ul style="list-style-type: none"> <li>· 將螢幕設定成在螢幕閒置幾分鐘後關閉。在 Windows 電源選項或 Mac 能源節約器設定中可以調整這些項目。</li> <li>· 或者，使用動態變化的螢幕保護程式。</li> </ul>



## 產品問題

問題	您遇到的情況	可能的解決方法
螢幕影像太小	影像在畫面上置中，但未填滿整個檢視區域	<ul style="list-style-type: none"><li>· 在顯示選單 OSD 中檢查長寬比設定。</li><li>· 將顯示器重設為出廠設定。</li></ul>
無法使用前面板按鈕條顯示器	螢幕上未出現 OSD	<ul style="list-style-type: none"><li>· 關閉顯示器，拔下顯示器電源線，將電源線插回，然後開啟顯示器。</li></ul>
按使用者控制件時無輸入訊號	無畫面，LED 燈為白色	<ul style="list-style-type: none"><li>· 檢查訊號來源。移動滑鼠或按鍵盤上的任一按鈕以確定電腦未處於省電模式。</li><li>· 檢查訊號線是否正確插入。如有必要，請再次連接訊號線。</li><li>· 重設電腦或視訊播放器。</li></ul>
畫面未填滿整個螢幕	畫面無法填滿螢幕的高度或寬度	<ul style="list-style-type: none"><li>· 由於 DVD 的視訊格式（長寬比）不同，顯示器可能以全螢幕顯示。</li><li>· 執行內建診斷。</li></ul>
使用 DP 連接至電腦時沒有影像	黑畫面	<ul style="list-style-type: none"><li>· 確認顯示卡符合的 DP 標準為何（DP 1.1a 或 DP 1.4）。下載並安裝最新的顯示卡驅動程式。</li><li>· 某些 DP 1.1a 顯示卡不支援 DP 1.4 顯示器。進入 OSD 選單，在輸入來源選擇下，按住 DP 選擇鍵 8 秒，將顯示器設定從 DP 1.4 變更為 DP 1.1a。</li></ul>
使用 USB-C 連接電腦、筆記型電腦及其他裝置時無影像（僅限 U2722DE）	黑色畫面	<ul style="list-style-type: none"><li>· 確認裝置的 USB Type-C 介面是否支援 DP 替代模式。</li><li>· 確認裝置需要的充電功率是否超過 90 W。</li><li>· 裝置的 USB Type-C 介面無法支援 DP 替代模式。</li><li>· 將 Windows 設為投影模式。</li><li>· 確認 USB Type-C 纜線是否未受損。</li></ul>
使用 USB-C 連接電腦、筆記型電腦及其他裝置時，無法充電（僅限 U2722DE）	未充電	<ul style="list-style-type: none"><li>· 確認裝置可支援 5V/9V/15V/20V 其中一種充電方案。</li><li>· 檢查筆記型電腦是否需要 &gt;90W 的電源變壓器。</li><li>· 如果筆記型電腦需要 &gt;90W 的電源變壓器，可能無法透過 USB Type-C 連接來充電。</li><li>· 確認是否僅使用 Dell 認證的變壓器或產品隨附的變壓器。</li><li>· 確認 USB Type-C 纜線是否未受損。</li></ul>



問題	您遇到的情況	可能的解決方法
使用 USB-C 連接電腦、筆記型電腦及其他裝置時，充電斷斷續續（僅限 U2722DE）	充電斷斷續續	<ul style="list-style-type: none"> <li>· 確認裝置的最大充電功率是否 &gt;90 W。</li> <li>· 確認是否僅使用 Dell 認證的變壓器或產品隨附的變壓器。</li> <li>· 確認 USB-C 纜線是否未受損。</li> </ul>
使用 USB-C MST 時無影像	畫面變黑或第 2 DUT 未處於原色模式	<ul style="list-style-type: none"> <li>· USB -C 輸入，前往 OSD 選單，在顯示資訊中檢查連結速率是否為 HBR2 或 HBR3。若連結速率為 HBR2，建議使用 USB-C 轉 DP 纜線以開啟 MST。</li> </ul>
無網路連線	網路中斷或間歇	<ul style="list-style-type: none"> <li>· 請勿在連線至網路時關閉/開啟電源按鈕，讓電源按鈕保持開啟狀態。</li> </ul>
LAN 連接埠未運作（僅限 U2722DE）	作業系統設定或纜線連接問題	<ul style="list-style-type: none"> <li>· 確定電腦已安裝最新 BIOS 和驅動程式。</li> <li>· 在 Windows 裝置管理員中確定已安裝 RealTek Gigabit Ethernet Controller。</li> <li>· 如果 BIOS 設定有 LAN/GBE 啟用/停用選項，請務必設為啟用。</li> <li>· 確定乙太網路纜線已牢固連接至顯示器和集線器/路由器/防火牆。</li> <li>· 檢查乙太網路纜線的狀態 LED 以確認連線。如果 LED 未亮起，請重新連接乙太網路纜線的兩端。</li> <li>· 先關閉電腦並拔下 Type-C 纜線和顯示器電源線。然後開啟電腦，插入顯示器電源線和 Type-C 纜線。</li> </ul>





# 通用序列匯流排 (USB) 問題

確切症狀	您遇到的情況	可能的解決方法
USB 介面無法運作	USB 周邊裝置無法運作	<ul style="list-style-type: none"><li>· 檢查顯示器是否開啟。</li><li>· 將上游纜線重新連接至電腦。</li><li>· 重新連接 USB 周邊裝置（下游接頭）。</li><li>· 關閉再開啟顯示器。</li><li>· 重新啟動電腦。</li><li>· 某些 USB 裝置（例如可攜式硬碟）需要較高的電源；請直接將硬碟連接至電腦。</li></ul>
Super speed USB 3.2 Gen 2 介面緩慢。	Super speed USB 3.2 Gen 2 周邊裝置運作緩慢或無法運作	<ul style="list-style-type: none"><li>· 檢查電腦是否具備 USB 3.0 功能。</li><li>· 某些電腦有 USB 3.0、USB 2.0 和 USB 1.1 連接埠。確定是否使用正確的 USB 連接埠。</li><li>· 將上游纜線重新連接至電腦。</li><li>· 重新連接 USB 周邊裝置（下游接頭）。</li><li>· 重新啟動電腦。</li></ul>
插入 USB 3.0 裝置時，無線 USB 周邊裝置停止運作	無線 USB 周邊裝置反應緩慢或僅在其與接收器之間的距離縮短時運作	<ul style="list-style-type: none"><li>· 增加 USB 3.0 周邊裝置與無線 USB 接收器之間的距離。</li><li>· 將無線 USB 接收器放在盡可能靠近無線 USB 周邊裝置的位置。</li><li>· 使用 USB 延長線將無線 USB 接收器放在盡可能遠離 USB 3.0 連接埠的位置。</li></ul>
USB 無法運作	無 USB 功能	請參閱輸入來源和 USB 配對表。



# 附錄

## FCC 聲明（僅限美國）及其他法規資訊

關於 FCC 聲明及其他法規資訊，請參閱法規遵循網站 [https://www.dell.com/regulatory\\_compliance](https://www.dell.com/regulatory_compliance)。

## 聯繫 Dell

美國客戶請致電 800-WWW-DELL (800-999-3355)。

## EU 能源標章產品和產品資訊表資料庫

U2722D: <https://eprel.ec.europa.eu/qr/414149>

U2722DE: <https://eprel.ec.europa.eu/qr/414156>

 註：如果沒有有效的網際網路連線，您可以在購買發票、裝箱單、帳單或 Dell 產品型錄中找到聯絡資訊。

Dell 提供多種線上和電話支援與服務選項。可用性因國家和產品而異，您所在的地區可能未提供某些服務。

若要取得線上顯示器支援內容：

請參閱 <https://www.dell.com/support/monitors>。

若要聯繫 Dell 以處理銷售、技術支援或客戶服務問題：

1. 前往 <https://www.dell.com/support>。
2. 在頁面右下角的選擇國家/地區下拉式選單中確認您所在的國家或地區。
3. 按一下國家下拉式清單旁的聯絡我們。
4. 根據您的需求選擇對應的服務或支援連結。
5. 選擇聯繫 Dell 的方法。



# RoHS 聲明（僅針對台灣）

單元 Unit	限用物質及其化學符號 Restricted substances and its chemical symbols					
	鉛 Lead (Pb)	汞 Mercury (Hg)	鎘 Cadmium (Cd)	六價鉻 Hexavalent chromium (Cr <sup>+6</sup> )	多溴聯苯 Polybrominated biphenyls (PBB)	多溴二苯醚 Polybrominated diphenyl ethers (PBDE)
機箱/檔板/支架	—	○	○	○	○	○
電路板組件	—	○	○	○	○	○
顯示螢幕	—	○	○	○	○	○
電線/連接器	—	○	○	○	○	○
電源設備	—	○	○	○	○	○
<p>備考1. “超出0.1 wt %”及“超出0.01 wt %”係指限用物質之百分比含量超出百分比含量基準值。            Note 1: “Exceeding 0.1 wt %” and “exceeding 0.01 wt %” indicate that the percentage content of the restricted substance exceeds the reference percentage value of presence condition.</p> <p>備考2. “○”係指該項限用物質之百分比含量未超出百分比含量基準值。            Note 2: “○” indicates that the percentage content of the restricted substance does not exceed the percentage of reference value of presence.</p> <p>備考3. “—”係指該項限用物質為排除項目。            Note 3: The “—” indicates that the restricted substance corresponds to the exemption.</p>						

警語：使用過度恐傷害視力。

(1)使用30分鐘請休息10分鐘。

(2)未滿2歲幼兒不看螢幕，2歲以上每天看螢幕不要超過1小時。

