

צג Dell UltraSharp 27 U2722D/U2722DX/U2722DE

מדריך למשתמש





הערה: "הערה" מציינת מידע חשוב שיייע לך להשתמש טוב יותר במחשב.
זהירות: "זהירות" מציינת נזק לחומרה או איבוד נתונים אם לא פועלים לפי ההוראות.
אזהרה: "אזהרה" מציינת פוטנציאל לנזק לרכוש, פגיעה או מוות.

זכויות יוצרים © 2021 Dell Inc. או חברות הבת שלה. כל הזכויות שמורות. Dell, EMC וסימנים מסחריים אחרים הם סימנים מסחריים של Dell Inc. או חברות הבת שלה. סימנים מסחריים אחרים שייכים לבעלים שלהם בהתאמה.

02 – 2021

גרסה A00

תוכן העניינים

6	הוראות בטיחות
7	מידע על הצג
7	תכולת האריזה
8	מאפייני המוצר
10	זיהוי החלקים והבקורות
10	מראה מלפנים
11	מראה מאחור
12	מראה מלמטה
15	מפרטי הצג
17	מפרטי הרזולוציה
17	מצבי תצוגה מתוכנתים
18	מצבי (MST) DP Multi-Stream Transport
18	מצבי (U2722DE USB-C Multi-Stream Transport בלבד)
18	מפרטי חשמל
19	מאפיינים פיזיים
21	מאפיינים סביבתיים
22	הקצאות פינים
30	הכנס-הפעל
30	איכות ומדיניות פיקסלים של צג LCD
30	ארגונומיה
32	טיפול בצג והעברתו
33	הנחיות תחזוקה
33	ניקוי הצג
34	הצבת הצג
34	חיבור המעמד
37	שימוש בהטיה, סיבוב והגבהה אנכית



37	הטיה, סיבוב והגבהה אנכית
37	שינוי כיוון התצוגה
38	קביעת התצורה של הגדרות התצוגה במחשב לאחר שינוי כיוון התצוגה
39	סידור הכבלים
40	חיבור הצג
41	U2722D/U2722DX
43	U2722DE
46	Dell Power Button Sync (U2722DE בלבד)
48	חיבור הצג ל-DPBS בפעם הראשונה
49	שימוש בפונקציית DPBS
51	חיבור הצג עבור פונקציית USB-C Multi-Stream Transport (MST)
52	חיבור הצג עבור USB-C
54	אבטחת הצג באמצעות מנעול קנדינגטון (אופציונלי)
55	הסרת מעמד הצג
56	חיבור לקיר (אופציונלי)
57	שימוש בצג
57	הדלקת הצג
57	שימוש בג'ויסטיק
58	שימוש במפעיל התפריט
60	הקדמי -לחצנים בלוח
61	בשימוש בתפריט הראשי
76	שימוש בפונקציה OSD Lock (נעילת תפריט המסך)
79	Initial Setup (הגדרה ראשונית)
80	הודעות אזהרה בתפריט שבמסך
83	הגדרת הרזולוציה המרבית
84	Multi-Monitor Sync
85	הגדרת Multi-Monitor Sync (MMS)
86	הגדרת מתג KVM USB Switch (U2722DE בלבד)
89	הגדרת Auto KVM (U2722DE בלבד)



91	פתרון בעיות
91	בדיקה עצמית
92	אבחון מובנה
93	בעיות נפוצות
95	בעיות ספציפיות למוצר
97	בעיות ספציפיות לאפיק טורי אוניברסלי (USB)
98	נספח
98	הודעות FCC (ארה"ב בלבד) ומידע נוסף על רגולציה
98	פנייה ל-Dell
98	מסד הנתונים של האיחוד האירופי לתוויות צריכת חשמל וגיליון נתוני מוצרים



הוראות בטיחות

⚠ אזהרה: שימוש בבקרות, כוונונים או נהלים אחרים מאלה שפורטו במסמך זה עלולים לגרום לחשיפה להתחשמלות, סיכונים חשמליים ו/או סיכונים מכניים.

- יש להניח את הצג על משטח יציב ולטפל בו בזהירות. המסך שביר ועלול להינזק אם מפילים אותו או חובטים בו בעצם חד.
 - יש לוודא תמיד שדירוג החשמל של הצג מתאים לזרם החילופין באזורך.
 - יש לשמור על הצג בטמפרטורת החדר. קור או חום קיצוניים עלולים לפגוע בתצוגת הגביש הנוזלי של המסך.
 - אין להניח לצג להיות נתון לרעידות חזקות או לחבטות עזות. לדוגמה, אין להניח את הצג בתא המטען.
 - יש לנתק את הצג מהחשמל אם לא ייעשה בו שימוש לפרק זמן ממושך.
 - כדי למנוע התחשמלות, אין לנסות להסיר כיסוי כלשהו או לגעת בתוך הצג.
- למידע על הוראות הבטיחות, יש לעיין בפרק "מידע על בטיחות, הגנה על הסביבה ורגולציה (SERI).









מידע על הצג

תכולת האריזה

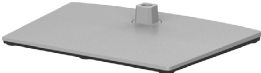
הצג מסופק עם הרכיבים המוצגים להלן. אם חלק כלשהו חסר, יש לפנות ל-Dell. ניתן למצוא מידע נוסף בקישור [פנייה ל-Dell](#).

 הערה: חלק מהרכיבים עשויים להיות אופציונליים ולא להיכלל באריזת הצג. חלק מהתכונות עשויות שלא להיות זמינות במדינות מסוימות.

מסך	
עמוד	
בסיס מעמד	
כבל חשמל (משתנה לפי מדינה)	
כבל DisplayPort (חיבור DisplayPort ל-DisplayPort) (U2722D/U2722DE בלבד)	
כבל USB סוג C (A עד C)	



<p>כבל USB סוג C (C עד C) (בלבד U2722DE)</p>	
<p>כבל HDMI (בלבד U2722DX)</p>	
<p>• מדריך מקוצר להגדרה • מידע על בטיחות, הגנה על הסביבה ורגולציה • דו"ח כיוול במפעל</p>	

מאפייני המוצר

לצג השטוח **Dell UltraSharp U2722D/U2722DX/U2722DE** תצוגת LCD TFT עם מטריצה פעילה ותאורת רקע מסוג LED. תכונות הצג כוללות:

- שטח צפייה במסך של 68.47 ס"מ (27.0 אינץ') (מדידה באלכסון). רזולוציה של (16:9) 2560x1440 עם תמיכה במסך מלא לרזולוציות נמוכות יותר.
- זוויות צפייה רחבות עם צבעי sRGB, Rec. 709, בכיסוי של 100% עם ממוצע Delta E < 2.
- יכולת הטיה, סיבוב, סיבוב על ציר והגבהה אנכית.
- מעמד ניתן להסרה וחורים לחיבור למתקן תלייה בתקן Video Electronics Standards Association (VESA™) בגודל 100 מ"מ שמעניקים גמישות בהתקנה.
- מסגרת צרה במיוחד מצמצמת למינימום את הפער שנוצר בשימוש במספר צגים, ומאפשרת ליצור חוויית צפייה אלגנטית יותר.
- חיבור דיגיטלי נרחב עם DP השומר על המסך גם בעתיד.
- חיבור USB מסוג C יחיד, המסוגל לספק כוח למחשבים נישאים המתאימים לחיבור זה תוך קבלת אותות וידאו ונתונים (U2722DE בלבד).
- חיבורי USB-C ו-RJ45 מאפשרים להשתמש בכבל אחד שמחובר לרשת (U2722DE בלבד).
- יכולת "הכנס-הפעל", אם המחשב שלך תומך בה.
- כווננים בתפריט במסך (OSD) להגדרה ומיטוב קלים של הצג.
- נעילת לחצני הדלקה ותפריט מסך (OSD).
- חריץ לנעילת אבטחה.
- $0.3W \geq$ מצב כבוי.



- תמיכה במצב בחירה בתמונה לצד תמונה (PBP).
 - מאפשר למשתמש להחליף את פונקציית USB KVM במצב PBP (U2722DE בלבד).
 - הצג מעוצב עם התכונה Dell Power Button Sync (DPBS) לשליטה במצב החשמל של המחשב מלחצן ההדלקה של הצג (U2722DE בלבד).*
 - הצג מאפשר שרשור של צגים נוספים באמצעות DisplayPort לסנכרון קבוצה מוגדרת מראש של הגדרות תפריט מסך ברקע באמצעות (MMS) Multi-Monitor Sync.
 - Premium Panel Exchange לשלוח נפש.
 - מיטוב הנוחות לעיניים הודות למסך נטול ריצודים והפחתה למינימום של פליטת האור הכחול.
 - הצג משתמש בלוח אור כחול נמוך ותואם ל-TUV Rheinland (פתרון חומרה) באיפוס להגדרות היצרן/דגם הגדרה של ברירת המחדל.
 - הפחתת רמת האור הכחול המסוכן שנפלט מהמסך כדי להקל על העיניים בעת הצפייה.
 - הצג משתמש בטכנולוגיית Flicker-Free שמבטלת את ההבהובים הנראים לעין, משפרת את נוחות הצפייה ומונעת מאמץ לעיניים ועייפות.
 - * לדוגמה, מחשב שתומך ב-DPBS הוא פלטפורמת OptiPlex 7090/3090 Ultra.
- ⚠ אזהרה: ההשפעות ארוכות הטווח האפשריות של פליטת האור הכחול עלולות להזיק לעיניים, לרבות עייפות של העיניים ומאמץ דיגיטלי שלהן.**



זיהוי החלקים והבקורות

מראה מלפנים

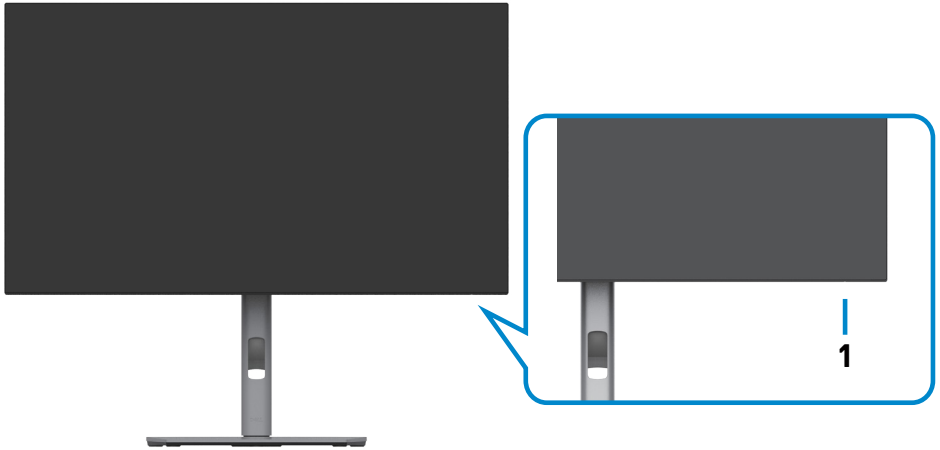

מספר	תיאור	שימוש
1	נורית חיווי להדלקה	נורית שדולקת בלבן קבוע מציינת שהצג דולק ופועל באופן תקין. נורית שמהבהבת בלבן מציינת שהצג במצב המתנה.







מספר	תיאור	שימוש
1	חורים לחיבור מתקן בתקן VESA בגודל (100 מ"מ x 100 מ"מ) (מאחורי כיסוי VESA מחובר)	חיבור הצג לקיר באמצעות ערכת חיבור לקיר תואמת VESA (בגודל 100 מ"מ x 100 מ"מ).
2	מדבקת רגולציה	רשימת האישורים הרגולטוריים.
3	לחצן לשחרור המעמד	שחרור המעמד מהצג.
4	לחצן הדלקה/כיבוי	הדלקה וכיבוי של הצג.
5	ג'ויסטיק	שליטה בתפריט שבמסך. למידע נוסף, ניתן לעיין בפרק שימוש בצג .
6	תווית עם כתובת Mac, ברקוד, מס' סידורי ותג שירות	אם עליך לפנות ל-Dell עבור תמיכה טכנית, עיין במדבקה זו. תג השירות הוא מזהה אלפנומרי ייחודי שמאפשר לטכנאי השירות של Dell לזהות את רכיבי החומרה במחשב ולגשת לפרטי האחריות.
7	חריץ לניתוב כבלים	משמש לסידור הכבלים על ידי העברתם בחריץ.

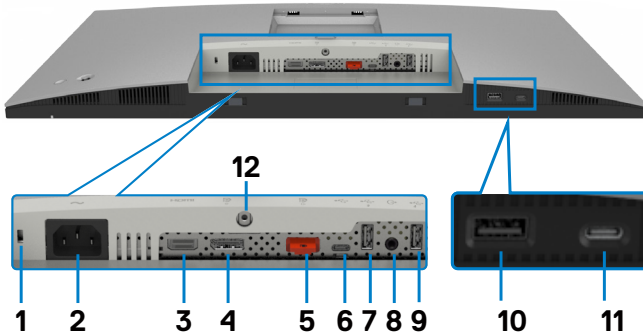









מספר	תיאור	שימוש
1	חריץ לנעילת אבטחה	אבטחת הצג באמצעות כבל אבטחה (נמכר בנפרד).
2	מחבר חשמל	חיבור כבל החשמל.
3	מחבר HDMI	חיבור למחשב באמצעות כבל HDMI.
4	מחבר DP (כניסה)	מחבר את כבל DP מהמחשב.
5	מחבר DP (יציאה)	יציאת DP עבור צג עם תמיכה ב-MST (Multi-Stream Transport). לאפשר MST, ראה הוראות בסעיף "חיבור הצג עבור תכונת DP MST". הערה: הוצא את פקק הגומי כדי להשתמש בחיבור DP.
6	כניסת USB-C	חיבור למחשב באמצעות כבל USB (A ל C או C ל C). לאחר חיבור הכבל, ניתן להשתמש ביציאות ה-USB שבצג.
7,9,10	Super speed USB (Gen 2) 10Gbps USB 3.2 (3)	לחיבור התקן ה-USB. ניתן להשתמש ביציאות אלה רק לאחר חיבור של כבל ה-USB (A ל C או C ל C) מהמחשב לצג. יציאה עם סמל סוללה  תומכת בתקן Battery Charging Rev. 1.2.
8	יציאת אודיו	חיבור רמקולים להשמעת אודיו באמצעות ערוצי אודיו HDMI או DisplayPort. הצג תומך רק באודיו בשני ערוצים. הערה: יציאת האודיו לא תומכת באוזניות.

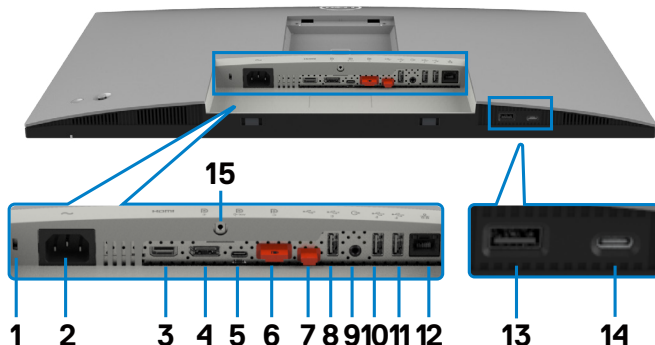

חיבור עם הסמל  תומך ב-5V/3A.	 10	11
לחיבור התקן ה-USB. ניתן להשתמש ביציאות אלה רק לאחר חיבור של כבל ה-USB (A ל C או C ל C) מהמחשב לצג.	יציאות USB-C	
נעילת המעמד	נעילת המעמד	12

U2722DE



מספר	תיאור	שימוש
1	חרץ לנעילת אבטחה	אבטחת הצג באמצעות כבל אבטחה (נמכר בנפרד).
2	 מחבר חשמל	חיבור כבל החשמל.
3	 חיבור HDMI	חיבור למחשב באמצעות כבל HDMI.
4	 מחבר DP (כניסה)	מחבר את כבל DP מהמחשב.
5	 מחבר USB-C (וידאו + נתונים)	לחיבור למחשב באמצעות כבל USB-C. חיבור USB-C מספק את מהירות העברת הנתונים הגבוהה ביותר, ומצב חלופי עם DP 1.4 תומך ברזולוציה מקסימלית של 2560 x 1440 ב-5V/3A, 9V/3A, 15V/3A, 20V/4.5A, 60Hz PD.
6	 מחבר DP (יציאה) 	יציאת DP עבור צג עם תמיכה ב-MST (Multi-Stream Transport). לאפשר MST, ראה הוראות בסעיף "חיבור הצג עבור תכונת DP MST". הערה: הוצא את פקק הגומי כדי להשתמש בחיבור DP.



<p>חיבור למחשב באמצעות כבל USB (A ל C או C ל C). לאחר חיבור הכבל, ניתן להשתמש ביציאות ה-USB שבצג. הערה: הוצא את פקק הגומי כדי להשתמש בחיבור USB-C.</p>	 כניסת USB-C 	7
<p>לחיבור התקן ה-USB. ניתן להשתמש ביציאות אלה רק לאחר חיבור של כבל ה-USB (A ל C או C ל C) מהמחשב לצג. יציאה עם סמל סוללה  תומכת בתקן Battery Charging Rev. 1.2.</p>	 Super speed USB 10Gbps (USB 3.2 Gen 2) (4)	8,10 11,13
<p>חיבור רמקולים להשמעת אודיו באמצעות ערוצי אודיו HDMI או DisplayPort. הצג תומך רק באודיו בשני ערוצים. הערה: יציאת האודיו לא תומכת באוזניות.</p>	 יציאת אודיו	9
<p>חיבור לאינטרנט. ניתן לגלוש באינטרנט באמצעות מחבר RJ45 רק לאחר חיבור כבל ה-USB (A ל C או C ל C) מהמחשב לצג.</p>	 מחבר RJ-45	12
<p>חיבור עם הסמל  תומך ב-5V/3A. לחיבור התקן ה-USB. ניתן להשתמש ביציאות אלה רק לאחר חיבור של כבל ה-USB (A ל C או C ל C) מהמחשב לצג.</p>	 יציאות USB-C	14
<p>נעילת המעמד לצג באמצעות בורג M3 x 8 מ"מ (לא כלול).</p>	נעילת המעמד	15



מפרטי הצג

U2722DE	U2722D/U2722DX	דגם
	TFT LCD	סוג המסך
	טכנולוגיית IPS	סוג הלוח
	16:9	יחס גובה-רוחב
גודל התמונה המוצגת		
	68.47 ס"מ (27 אינץ')	אלכסוני
אזור פעיל		
	596.74 מ"מ (23.49 אינץ')	אופקי
	335.66 מ"מ (13.22 אינץ')	אנכי
	200301.74 מ"מ (310.47 אינץ' רבוע)	אזור
	0.2331 מ"מ x 0.2331 מ"מ	צפיפות פיקסלים
	108.78	פיקסלים לאינץ' (PPI)
זווית צפייה		
	178° (טיפוסית)	אופקית
	178° (טיפוסית)	אנכית
	350cd/m ² (טיפוסית)	בהירות
	1000 ל-1 (טיפוסית)	יחס ניגודיות
	טיפול נגד בוהק של המקטב הקדמי (3H) ציפוי קשיח	ציפוי המסך
	LED	תאורה אחורית
	5 ms (מצב מהיר)	זמן תגובה (אפור לאפור)
	8 ms (מצב רגיל)	
	1.07 מיליארד צבעים	עומק צבע
	sRGB 100%	לוח צבעים*
	Rec. 709 100%	
	DCI-P3 95%	
	דלתא E > 2 (ממוצע) (sRGB, Rec. 709)	דיוק כיול



<ul style="list-style-type: none"> • DP 1.4 (HDCP 1.4) x 1 • HDMI 1.4 x 1 • USB-C x 1 • (PD: 90W, DP 1.4), מתג נתיבים 2/4 • (USB 3.2 Gen2, 10Gbps), יציאת USB-C x 1 • (USB 3.2 Gen2, 10Gbps) יציאת DP x 1 (יוצא) • (שקע 2.0 מ"מ) x 1 יציאת שמע אנלוגית 2.0 • (שקע 3.5 מ"מ) x 1 • USB-A x 3 • (USB 3.2 Gen2, 10Gbps) יציאות RJ45 x 1 • גישה מהירה: • USB-A x 1 • (USB 3.2 Gen2, 10Gbps) יציאות עם BC 1.2 • USB-C x 1 • (USB 3.2 Gen2, 15W 10Gbps) יציאות 	<ul style="list-style-type: none"> • DP 1.4 (HDCP 1.4) x 1 • HDMI 1.4 x 1 • USB-C x 1 • (USB 3.2 Gen2, 10Gbps) יציאת (בלבד) • DP x 1 (יוצא) • x 1 יציאת שמע אנלוגית 2.0 (שקע 3.5 מ"מ) • USB-A x 2 • (USB 3.2 Gen2, 10Gbps) יציאות גישה מהירה: • USB-A x 1 • (USB 3.2 Gen2, 10Gbps) יציאות עם BC 1.2 • USB-C x 1 • (USB 3.2 Gen2, 15W 10Gbps) יציאות 	קישוריות
רוחב שוליים (שולי הצג לאזור הפעיל)		
	7.30 מ"מ	חלק עליון
	7.30 מ"מ	שמאל/ימין
	9.05 מ"מ	תחתית
יכולת כוונן		
	150 מ"מ	מעמד עם כוונן גובה
	5° עד 21°	הטיה
	45° עד 45°	סיבוב
	90° עד 90°	סיבוב על ציר
	כן	ניתוב כבלים
	Easy Arrange ותכונות עיקרית אחרות	תאימות עם Dell Display Manager (DDM)
	(כבל נעילה נמכר בנפרד)	אבטחה

* ברזולוציה המקורית של הלוח, תחת מצב מתוכנת Custom Mode (מותאם אישית) בלבד.



מפרטי הרזולוציה

טווח סריקה אופקית	30kHz עד 90kHz
טווח סריקה אנכית	49Hz עד 76Hz
רזולוציה מתוכנתת מרבית	1440 x 2560 ב-60Hz
יכולות תצוגת וידאו (HDMI)	1080p , 1080i , 720p , 560p , 576i , 480p , 480i
יכולות תצוגת וידאו (מצב חלופי USB-C & DP)	1080p , 720p , 560p , 480p

מצבי תצוגה מתוכנתים

קוטביות סנכרון (אופקית/אנכית)	שעון פיקסלים (MHz)	תדר אנכי (Hz)	תדר אופקי (kHz)	מצב תצוגה
-/+	28.32	70.08	31.47	IBM, 720 x 400
-/-	25.18	59.94	31.47	VESA, 640 x 480
-/-	31.50	75.00	37.50	VESA, 640 x 480
+/+	40.00	60.32	37.88	VESA, 800 x 600
+/+	49.50	75.00	46.88	VESA, 800 x 600
-/-	65.00	60.00	48.36	VESA, 1024 x 768
+/+	78.75	75.03	60.02	VESA, 1024 x 768
+/+	108.00	75.00	67.50	VESA, 1152 x 864
+/+	108.00	60.02	63.98	VESA, 1280 x 1024
+/+	135.00	75.02	79.98	VESA, 1280 x 1024
+/+	162.00	60.00	75.00	VESA, 1600 x 1200
+/+	148.50	60.00	67.50	CTA, 1920 x 1080
+/-	154.00	59.95	74.04	VESA, 1920 x 1200
+/-	147.18	59.98	66.66	VESA, 2048 x 1080
+/-	58.23	24.00	26.37	VESA, 2048 x 1080
+/-	241.50	59.95	88.79	CVR, 2560 x 1440



מצבי (MST) DP Multi-Stream Transport

כמות הצגים החיצוניים שניתן לחבר לכל היותר	גג מקור MST
2560 x 1440 ב-60Hz	2560 x 1440 ב-60Hz
2	

הערה: הרזולוציה המרבית הנתמכת לצג חיצוני היא 2560 x 1440 ב-60Hz.

מצבי (U2722DE) USB-C Multi-Stream Transport (בלבד)

כמות הצגים החיצוניים שניתן לחבר לכל היותר	פרטי תצוגה של תפריט המסך: קצב קישורים (זרם)
2560 x 1440/60 Hz	HBR3
2	HBR2
1	

מפרטי חשמל

U2722DE	U2722DX	U2722D	דגם
<ul style="list-style-type: none"> • אות וידאו דיגיטלי לכל קו דיפרנציאלי • תמיכה באות כניסה (U2722DE בלבד) DP/HDMI/USB-C 			אותות קלט וידאו
60Hz או 50 / 100-240VAC (מרבי) 2.4A / 3Hz ±	1.6A / 3Hz ± 60Hz או 50 / 100-240VAC (מרבי)	1.6A / 3Hz ± 60Hz או 50 / 100-240VAC (מרבי)	מתח/תדר/ זרם מבוא
120 V: A 42 (מרבי) 240 V: A 80 (מרבי) זרם התנעה נמדד בטמפרטורת סביבה של 0°C.	120 V: A 42 (מרבי) 240 V: A 80 (מרבי) זרם התנעה נמדד בטמפרטורת סביבה של 0°C.	120 V: A 42 (מרבי) 240 V: A 80 (מרבי) זרם התנעה נמדד בטמפרטורת סביבה של 0°C.	זרם התנעה
0.3 W (יובכ בצמ) ¹ 0.3 W (הנתמה בצמ) ¹ 20.4 W (לעופ בצמ) ¹ 197 W (יברמ) ² 20.32 W (P _{on}) ³ 66.74 kWh (TEC) ³	74 W (יברמ) ² 16.11 W (P _{on}) ³ 51.39 kWh (TEC) ³	0.3 W (יובכ בצמ) ¹ 0.3 W (הנתמה בצמ) ¹ 20 W (לעופ בצמ) ¹ 74 W (יברמ) ² 16.11 W (P _{on}) ³ 51.39 kWh (TEC) ³	צריכת חשמל

¹ כמוגדר בתקנים EU 2019/2021 ו-EU 2019/2013 (U2722D/U2722DE בלבד).

² הגדרות בהירות וניגודיות מרביות עם טעינה בהספק המרבי בכל חיבורי ה-USB.

³ P_{on}: צריכת חשמל במצב פעיל כפי שמוגדר ב-Energy Star 8.0.

TEC: סה"כ צריכת חשמל בקווסט"ש כפי שמוגדר ב-Energy Star 8.0.





מסמך זה מובא למטרות מידע בלבד ומבוסס על ביצועים במעבדה. ביצועי המוצר בפועל עשויים להיות שונים, בהתאם לתוכנה, לרכיבים ולציוד ההיקפי שרכשת ואין כל התחייבות לעדכן את המידע הזה. בהתאם לכך, אין להסתמך על המידע הזה בעת קבלת החלטה בנוגע לעמידות חשמלית או כל החלטה אחרת. לא מוענקת כל אחריות בנוגע לדיוק או לשלמות המידע, בין אם באופן מפורש או מרומז.



הערה: לצג יש אישור ENERGY STAR.

עם הגדרות ברירת המחדל של היצרן, מוצר זה תואם לתקני תוכנית ENERGY STAR. ניתן לשחזר את הגדרות ברירת המחדל של היצרן באמצעות הפונקציה "Factory Reset" (איפוס להגדרות היצרן) בתפריט המסך. שינוי של הגדרות ברירת המחדל של היצרן או הפעלה של תכונות נוספות עשויים להגדיל את צריכת החשמל ובכך לעבור את הערכים המוגדרים בתוכנית ENERGY STAR.

מאפיינים פיזיים

דגם	U2722D/U2722DX	U2722DE
סוג מחבר	<ul style="list-style-type: none"> מחבר DP (כניסת DP ויציאת DP) מחבר HDMI יציאת שמע line out כניבות USB-C (USB 3.2 Gen2, 10Gbps) 3 x כניסת USB-A (USB 3.2 Gen2, 10Gbps) (החיבור עם סמל הסוללה  תומך ב-1.2 BC.) כניסת USB-C (15W, USB 3.2 Gen2, 10Gbps) 	<ul style="list-style-type: none"> מחבר DP (כניסת DP ויציאת DP) מחבר HDMI מחבר USB-C יציאת שמע line out כניבות USB-C (USB 3.2 Gen2, 10Gbps) 4 x כניסת USB-A (USB 3.2 Gen2, 10Gbps) (החיבור עם סמל הסוללה  תומך ב-1.2 BC.) מחבר RJ45 כניסת USB-C (15W, USB 3.2 Gen2, 10Gbps)
סוג כבל אותות	<ul style="list-style-type: none"> כבל DP ל-DP באורך 1.8 מ' (U2722D/U2722DE בלבד) כבל HDMI באורך 1.8 מ' (U2722DX בלבד) כבל USB 3.2 Gen 2 A ל-C באורך 1.0 מ' (U2722DE בלבד) כבל USB 3.2 Gen 2 C ל-C באורך 1.0 מ' 	
מידות (עם המעמד)		
גובה (מוארך)	535.13 מ"מ (21.07 י"גניא)	
גובה (סגור)	385.13 מ"מ (15.16 in.)	
רוחב	611.34 מ"מ (24.07 י"גניא)	



185.00 מ"מ (7.28 'ץניא)		עומק
מידות (ללא המעמד)		
352.01 מ"מ (13.86 'ץניא)		גובה
611.34 מ"מ (24.07 'ץניא)		רוחב
49.50 מ"מ (1.95 'ץניא)		עומק
מידות המעמד		
428.30 מ"מ (16.86 'ץניא)		גובה (מוארך)
381.50 מ"מ (15.02 'ץניא)		גובה (סגור)
268.00 מ"מ (10.55 'ץניא)		רוחב
185.00 מ"מ (7.28 'ץניא)		עומק
משקל		
10.01 ק"ג	9.62 ק"ג	משקל עם האריזה
7.02 ק"ג	6.61 ק"ג	משקל עם מכלול המעמד והכבלים
4.78 ק"ג	4.38 ק"ג	משקל ללא מכלול המעמד (שיקולים לחיבור לקיר או למתקן VESA - ללא כבלים)
	1.81 ק"ג	משקל מכלול המעמד



מאפיינים סביבתיים

סטנדרטי תאימות	
<ul style="list-style-type: none"> • לצג יש אישור ENERGY STAR • רישום EPEAT במקומות הישימים. רישום EPEAT משתנה לפי מדינה. • לסטטוס הרישום לפי מדינה, עבור אל https://www.epeat.net • מסכים בעלי אישור TCO ו-TCO Edge. • תאימות ל-RoHS • אינו מכיל BFR/PVC (לא כולל כבלים חיצוניים) • תואם לדרישות NFPA 99 בנוגע לזליגות מתח • זכוכית נטולת ארסן ונטולת כספית ללוח בלבד 	
טמפרטורה	
הפעלה	0°C עד 40°C (32°F עד 104°F)
שלא בהפעלה	-20°C עד 60°C (-4°F עד 140°F)
לחות	
הפעלה	10% עד 80% (ללא עיבוי)
שלא בהפעלה	5% עד 90% (ללא עיבוי)
גובה	
הפעלה	5,000 מ' (16,404 רגל) (מרבי)
שלא בהפעלה	12,192 מ' (40,000 רגל) (מרבי)
פיזור חום	
U2722D/U2722DX	252.50 BTU/שעה (מרבי) 68.24 BTU/שעה (מצב פועל)
U2722DE	672.19 BTU/שעה (מרבי) 68.24 BTU/שעה (מצב פועל)



הקצאות פינים

יציאת DP in

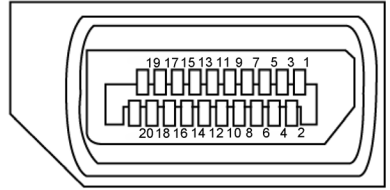

מספר פין	צד 20 פינים של כבל האותות המחובר
1	ML3(n)
2	אדמה
3	ML3(p)
4	ML2(n)
5	אדמה
6	ML2(p)
7	ML1(n)
8	אדמה
9	ML1(p)
10	ML0(n)
11	אדמה
12	ML0(p)
13	CONFIG1
14	CONFIG2
15	AUX CH (p)
16	אדמה
17	AUX CH(n)
18	זיהוי Hot Plug
19	חזרה
20	DP_PWR



יצאת DP out

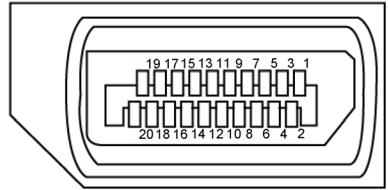

מספר פין	צד 20 פינים של כבל האותות המחובר
1	ML0(p)
2	אדמה
3	ML0(n)
4	ML1(p)
5	אדמה
6	ML1(n)
7	ML2(p)
8	אדמה
9	ML2(n)
10	ML3(p)
11	אדמה
12	ML3(n)
13	CONFIG1
14	CONFIG2
15	AUX CH (p)
16	אדמה
17	AUX CH (n)
18	זיהוי Hot Plug
19	חזרה
20	DP_PWR



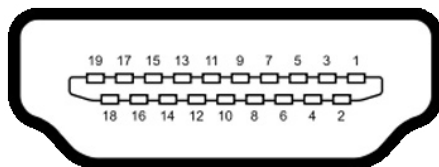

מספר פין	צד 19 פינים של כבל האותות המחובר
1	TMDS DATA 2+
2	TMDS DATA 2 SHIELD
3	TMDS DATA 2-
4	TMDS DATA 1+
5	TMDS DATA 1 SHIELD
6	TMDS DATA 1-
7	TMDS DATA 0+
8	TMDS DATA 0 SHIELD
9	TMDS DATA 0-
10	TMDS CLOCK+
11	TMDS CLOCK SHIELD
12	TMDS CLOCK-
13	CEC
14	שמור (רישכמב N.C. רומש)
15	DDC CLOCK (SCL)
16	DDC DATA (SDA)
17	הארקת CEC/DDC
18	+5 V POWER
19	זיהוי תקע פעיל



מחבר USB Type-C

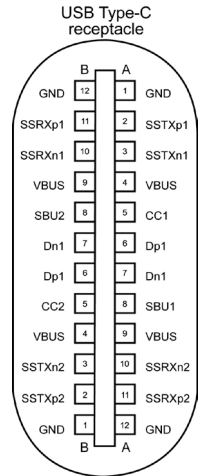



Signal	Pin	Signal	Pin
GND	B12	GND	A1
SSTXp1	B11	SSTXp1	A2
SSTXn1	B10	SSTXn1	A3
VBUS	B9	VBUS	A4
CC1	B8	CC1	A5
Dp1	B7	Dp1	A6
Dn1	B6	Dn1	A7
SBU1	B5	SBU1	A8
VBUS	B4	VBUS	A9
SSRXn2	B3	SSRXn2	A10
SSRXp2	B2	SSRXp2	A11
GND	B1	GND	A12



אפיק טורי אוניברסלי (USB) (U2722D/U2722DX)

בסעיף זה תקבל פרטים אודות יציאות ה-USB הזמינות בצג. בסעיף זה תקבל פרטים אודות יציאות ה-USB הזמינות בצג.

 **הערה:** עד 2 A בכניסת USB (היציאה עם סמל הסוללה ) בהתקנים התואמים לתקן Battery Charging Rev. 1.2; עד 0.9 A בכניסות USB אחרות. עד 3A ביציאת USB-C (חיבור עם סמל ) להתקנים תואמי 5V/3A.

במחשב שברשותך ישנן יציאות ה-USB הבאות:

- 1 כניסות - מאחור.
- 4 יציאות - 2 בתחתית, 2 מאחור.

חיבור לטעינת חשמל - החיבורים בעלי סמל הסוללה  תומכים בטעינת חשמל מהירה אם ההתקן תואם ל-BC 1.2. יציאת USB-C עם סמל  תומכת ביכולת טעינה מהירה אם ההתקן תואם ל-5V/3A.

 **הערה:** חיבורי ה-USB של הצג פועלים רק כשהצג דולק או במצב המתנה. במצב המתנה, אם כבל ה-USB (A ל C או C ל C) מחובר, חיבורי ה-USB פועלים כרגיל. אחרת, יש לפעול לפי ההגדרה שבתפריט שבמסך של USB Charging (טעינה בחיבורי USB). אם ההגדרה היא "On in Standby Mode" (פועל במצב המתנה), חיבורי ה-USB פועלים כרגיל, אחרת הם מושבתים. אם מכבים את הצג ולאחר מכן מדליקים אותו, האביזרים ההיקפיים המחוברים עשויים להזדקק למספר שניות כדי לחדש את הפעולה הרגילה שלהם.

Super speed USB 10 Gbps (USB 3.2 Gen2) וקתה

מהירות העברה	קצב העברת נתונים	צריכת חשמל מרבית (כל יציאה)
Super speed +	10 Gbps	4.5 W
Super speed	5 Gbps	4.5 W



USB 2.0 וקתה

מהירות העברה	קצב העברת נתונים	צריכת חשמל מרבית (כל יציאה)
Hi-Speed	480 Mbps	2.5 W
Full speed	12 Mbps	2.5 W
Low speed	1.5 Mbps	2.5 W



אפיק טורי אוניברסלי (USB) (U2722DE)

בסעיף זה תקבל פרטים אודות יציאות ה-USB הזמינות בצג. בסעיף זה תקבל פרטים אודות יציאות ה-USB הזמינות בצג.

 **הערה:** עד 2 A בכניסת USB (היציאה עם סמל הסוללה ) בהתקנים התואמים לתקן Battery Charging Rev. 1.2; עד 0.9 A בכניסות USB אחרות. עד 3A ביציאת USB-C (חיבור עם סמל ) להתקנים תואמי 5V/3A.

במחשב שברשותך ישנן יציאות ה-USB הבאות:

• 2 כניסות - מאחור.

• 5 יציאות - 2 בתחתית, 3 מאחור.

חיבור לטעינת חשמל - החיבורים בעלי סמל הסוללה  תומכים בטעינת חשמל מהירה אם ההתקן תואם ל-BC 1.2. יציאת USB-C עם סמל  תומכת ביכולת טעינה מהירה אם ההתקן תואם ל-5V/3A.

 **הערה:** חיבורי ה-USB של הצג פועלים רק כשהצג דולק או במצב המתנה. במצב המתנה, אם כבל ה-USB (A ל C או C ל C) מחובר, חיבורי ה-USB פועלים כרגיל. אחרת, יש לפעול לפי ההגדרה שבתפריט שבמסך של Other USB Charging (טעינה בחיבורי USB אחרים). אם ההגדרה היא "On in Standby Mode" (פועל במצב המתנה), חיבורי ה-USB פועלים כרגיל, אחרת הם מושבתים. אם מכבים את הצג ולאחר מכן מדליקים אותו, האביזרים ההיקפיים המחוברים עשויים להזדקק למספר שניות כדי לחדש את הפעולה הרגילה שלהם.

Super speed USB 10 Gbps (USB 3.2 Gen2) וקתה

מהירות העברה	קצב העברת נתונים	צריכת חשמל מרבית (כל יציאה)
Super speed +	10 Gbps	4.5 W
Super speed	5 Gbps	4.5 W
* Hi-Speed	480 Mbps	2.5 W
* Full speed	12 Mbps	2.5 W

 **הערה:** מהירות ההתקן כשהאפשרות High Resolution (רזולוציה גבוהה) נבחרה.

USB 2.0 וקתה

מהירות העברה	קצב העברת נתונים	צריכת חשמל מרבית (כל יציאה)
Hi-Speed	480 Mbps	2.5 W
Full speed	12 Mbps	2.5 W
Low speed	1.5 Mbps	2.5 W



יציאת USB 3.2 Gen2 10Gbps (מאחור)

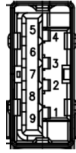

שם האות	מספר פיין
VBUS	1
D-	2
D+	3
GND	4
StdA_SSRX-	5
StdA_SSRX+	6
GND_DRAIN	7
StdA_SSTX-	8
StdA_SSTX+	9
מגן	מעטפת

יציאת USB 3.2 Gen2 10Gbps (בתחתית)

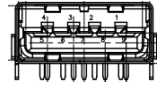

שם האות	מספר פיין
VBUS	1
D-	2
D+	3
GND	4
StdB_SSTX-	5
StdB_SSTX+	6
GND_DRAIN	7
StdB_SSRX-	8
StdB_SSRX+	9
מגן	מעטפת

חיבור RJ45 (צד המחבר) (U2722DE בלבד)

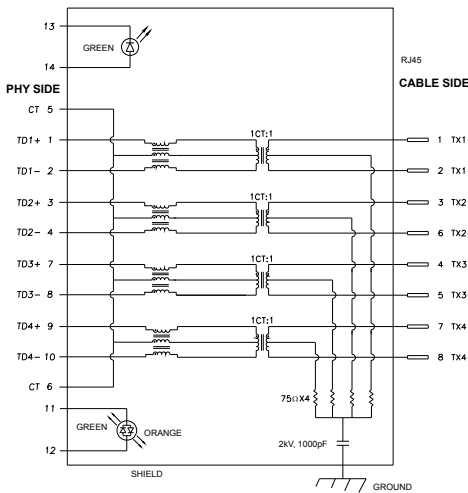

Pin	שם האות	Pin	שם האות
1	TD1 +	8	TD3 -
2	TD1 -	9	TD4 +
3	TD2 +	10	TD4 -
4	TD2 -	11	GREEN_ORANGE
5	CT	12	GREEN_ORANGE
6	CT	13	GREEN
7	TD3 +	14	GREEN



התקנת מנהל ההתקן

ש להתקין את Realtek USB GBE Ethernet Controller Driver שזמין עבור המחשב שלך. ניתן להורידו בכתובת <https://www.dell.com/support> בקטע "מנהלי התקנים והורדות".

רשת (RJ45) קצב נתונים דרך USB-C ב 1000Mbps

 הערה: חיבור LAN זה תואם ל-1000Base-T IEEE 802.3az, תומך במעבר כתובת Mac (מודפסת על תווית הדגם), Wake-on-LAN (WOL) ממצב המתנה (S3 בלבד) ופונקציית PXE Boot, 3 התכונות האלה תלויות בהגדרת ה-BIOS ובגרסת מערכת ההפעלה!

נורית סטטוס של מחבר RJ45:
(U2722DE בלבד)

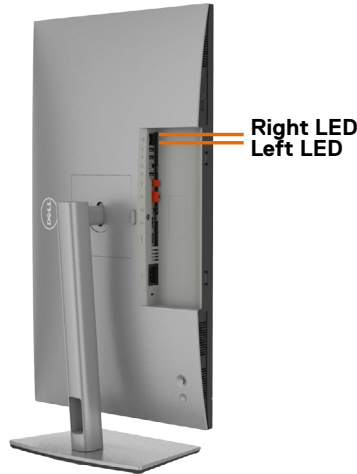

נורית	צבע	תיאור
תינמי תירונ	הקורי או המותכ	תוריהמל יוויח תירונ: • 1000Mbps - סותכב תקלוד • 100Mbps - קוריב תקלוד • 10Mbps - היוכב
תירונ תילאמש	הקורי	תוליעפ / רושיקל יוויח תירונ: • רוביחב תוליעפ - תבהבהמ • רושיק תרצוי תכרעמה - קוריב תקלוד • רושיק רצונ אל - היוכב

 הערה: כבל RJ45 אינו אביזר סטנדרטי שמצורף למוצר.



הכנס-הפעל

ניתן לחבר את הצג לכל מערכת תואמת ל"הכנס-הפעל". הצג מספק אוטומטית למחשב את נתוני הזיהוי של התצוגה המורחבת (EDID) באמצעות פרוטוקולי ערוץ נתונים (DDC), כך שהמחשב יכול לקבוע את תצורתו ולמטב את הגדרות הצג. ההתקנה של רוב הצגים נעשית אוטומטית. ניתן לבחור הגדרות שונות לפי הצורך. למידע נוסף על שינוי הגדרות הצג, ניתן לעיין בפרק **שימוש בצג**.

איכות ומדיניות פיקסלים של צג LCD

במהלך הייצור של צגי LCD, לעתים פיקסל אחד או יותר עלול להיתקע במצב קבוע, אך לא ניתן לראותו והוא לא משפיע על איכות התצוגה או השימושיות שלה. למידע נוסף על מדיניות הפיקסלים של צגי LCD, ניתן לבקר באתר התמיכה של Dell בכתובת:

<https://www.dell.com/pixelguidelines>

ארגונומיה

⚠ **זהירות:** שימוש שגוי או ממושך במקלדת עלול לגרום לפציעה.

⚠ **זהירות:** צפייה בצג לפרקי זמן ממושכים עלול לגרום למאמץ לעיניים.

לנוחות ויעילות, יש להישמע להנחיות שלהלן בעת ההכנה והשימוש במחשב:

- יש למקם את המחשב כך שהצג והמקלדת נמצאים ישירות מלפניך בעת העבודה. ניתן לרכוש מדפים מיוחדים שמסייעים למקם את המקלדת באופן נכון.
- להפחתת הסיכון למאמץ לעיניים ולכאבי צוואר/זרועות/גב/כתפיים כתוצאה מהשימוש בצג לפרקי זמן ממושכים, אנו מציעים:
 1. להציב את המסך במרחק של 50 עד 70 ס"מ מהעיניים.
 2. למצמץ בתדירות גבוהה כדי ללחלח את העיניים, או להרטיב את העיניים במים לאחר שימוש ממושך במסך.
 3. לצאת להפסקות שגרתיות ותכופות של 20 דקות מדי שעתיים.
 4. להסב את העיניים מהצג ולהתבונן בעצם במרחק של 6 מטרים למשך 20 שניות לפחות במהלך ההפסקות.
 5. לבצע מתיחות כדי להקל על המתח בצוואר, בזרועות, בגב ובכתפיים במהלך ההפסקות.
- יש לוודא שמסך הצג בגובה העיניים או מעט נמוך ממנו בעת ישיבה מול הצג.
- יש לכוון את ההטיה, הניגודיות והבהירות של הצג.



- יש לכוון את תאורת הסביבה (כגון מנורות תקרה, מנורות כתיבה, וילונות בחלונות) כדי לצמצם את כמות ההשתקפויות והבוהק של מסך הצג.
- יש להשתמש בכיסא שמספק תמיכה טובה לגב.
- יש לשמור על אמות הידיים במצב אופקי כשמפרקי הידיים בתנוחה טבעית ונוחה בעת השימוש במקלדת או בעכבר.
- יש להשאיר תמיד מקום להנחת כפות הידיים בעת שימוש במקלדת או בעכבר.
- יש להניח לזרועות לנוח בטבעיות בשני הצדדים.
- יש לוודא שכפות הרגליים נמצאות על הרצפה.
- בעת ישיבה, יש לוודא שמשקל הרגליים מונח על כפות הרגליים ולא על החלק הקדמי של הכיסא. יש לכוון את גובה הכיסא או להשתמש במשענת לכפות הרגליים אם יש צורך בכך לשמירה על תנוחה נכונה.
- יש לגוון את הפעילויות בעבודה. אפשר לנסות לארגן את העבודה שלך כך שלא יהיה עליך לשבת ולעבוד לפרקי זמן ארוכים. אפשר לנסות לעמוד או להתהלך במרווחים קבועים.
- יש לשמור על האזור שמתחת לשולחן הכתיבה נקי מכשולים וכבלים או כבלי חשמל שמפריעים לישיבה נוחה או מהווים סכנת מעידה.

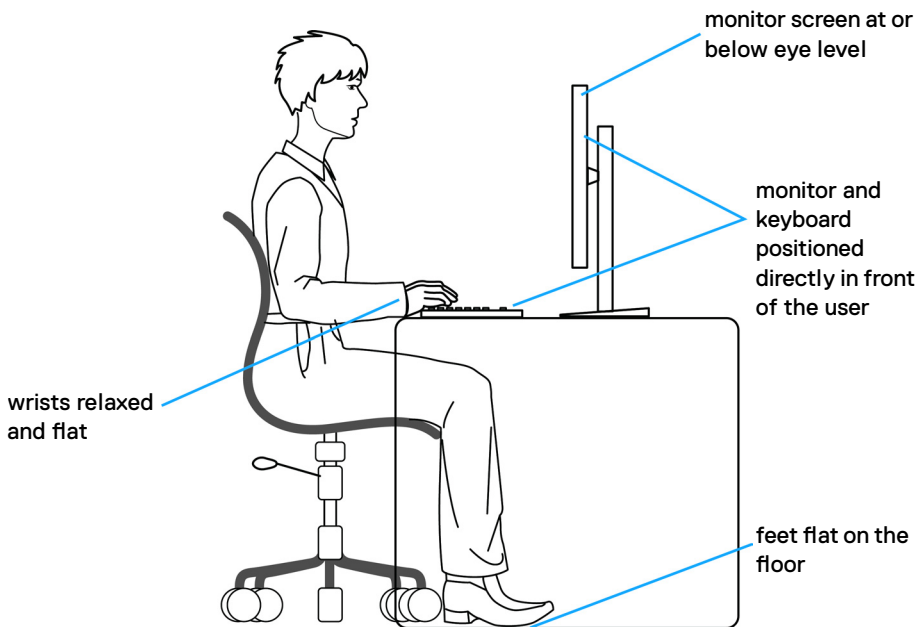

טיפול בצג והעברתו

כדי להבטיח טיפול בטיחותי בצג בעת הרמתו או הזזתו, יש להישמע להנחיות שלהלן:

- לפני הזזה או הרמה של הצג, מכבים את המחשב ואת הצג.
- מנתקים את כל הכבלים מהצג.
- מכניסים את הצג לאריזה המקורית עם חומרי האריזה המקוריים.
- אוחזים היטב בשוליים התחתונים ובצד הצג בלי להפעיל לחץ רב מדי בעת הרמה או הזזה של הצג.

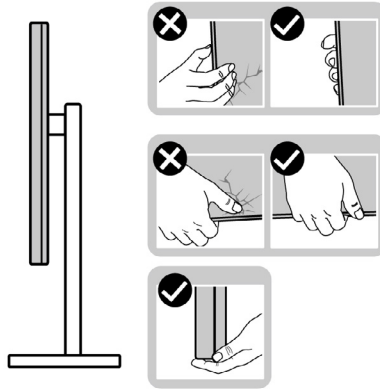

- בעת הרמה או הזזה של הצג, מוודאים שהמסך לא פונה לכיוונוך ולא לוחצים על אזור התצוגה כדי למנוע שריטות או נזק.

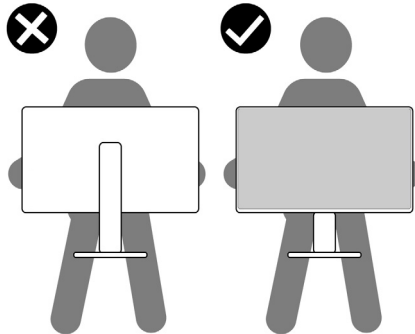

- בעת שינוע הצג, יש להימנע מזעזועים פתאומיים או רעידות.



- בעת הרמה או הזזה של הצג, אין להפוך את הצג תוך כדי אחיזה בבסיס המעמד או במעמד. הדבר עלול לגרום לתאונה לא מכוונת לצג או פציעה.

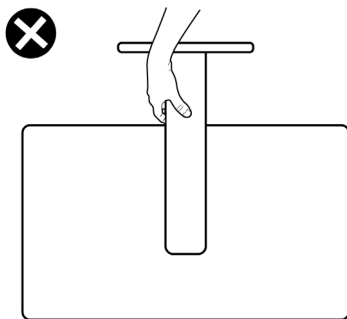

הנחיות תחזוקה

ניקוי הצג

⚠ אזהרה: לפני ניקוי הצג, יש לנתק את כבל החשמל שלו מהחשמל.

⚠ זהירות: יש לקרוא את **הוראות הבטיחות** ולציית להן לפני ניקוי הצג.

לקבלת שיטות העבודה המומלצות, יש לפעול לפי ההנחיות שברשימה שלהלן להוצאת הצג מהאריזה, ניקוי או טיפול בו:

- לניקוי המסך האנטי-סטטי, יש ללחץ מטלית רכה ונקייה במים. אם ניתן, יש להשתמש במטלית או בתמיסה מיוחדות לניקוי מסכים שמתאימות לציפוי האנטי-סטטי. אין להשתמש בבנזן, מדלל, אמוניה, חומרי ניקוי שורטים או אוויר דחוס.
- יש להשתמש במטלית לחה ורכה לניקוי הצג. אין להשתמש בחומרי ניקוי כלשהם, מכיוון שחלקם מותירים שכבה לבנה על הצג.
- אם מבחינים באבקה לבנה בעת הוצאת הצג מהאריזה, יש לנגב אותה במטלית.
- יש לטפל בצג בזהירות מכיוון שצגים כהים עלולים להישרט ולהציג סימנים לבנים יותר מאשר צגים בהירים.
- כדי לסייע לשמור על איכות התמונה הטובה ביותר, יש להשתמש בשומר מסך דינמי משתנה ולכבות את המסך כשאינו בשימוש.



הצבת הצג

חיבור המעמד

- הערה: המעמד ובסיס המעמד לא מחוברים כשהם נשלחים מהמפעל.
- הערה: ההוראות האלה חלות רק על המעמד שצורף לצג. אם מחברים מעמד אחר, יש לפעול לפי ההנחיות של אותו מעמד.

חיבור מעמד הצג:

1. פותחים את הדש הקדמי של הקופסה ומוציאים את מגביה המעמד ובסיס המעמד.

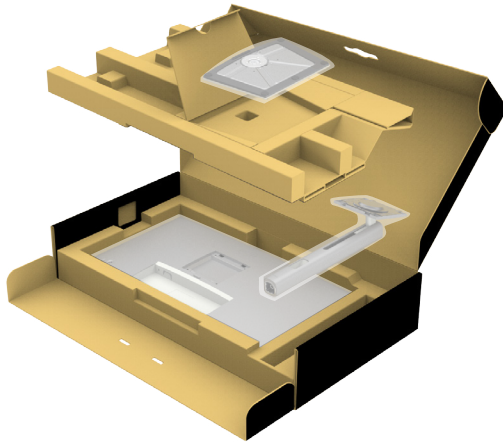

- 2. מיישרים את המעמד ומציבים אותו על בסיס המעמד.
- 3. פותחים את ידית הבורג בתחתית בסיס המעמד ומסובבים אותו בכיוון השעון כדי להדק את מכלול המעמד.



4. סוגרים את ידית הבורג.

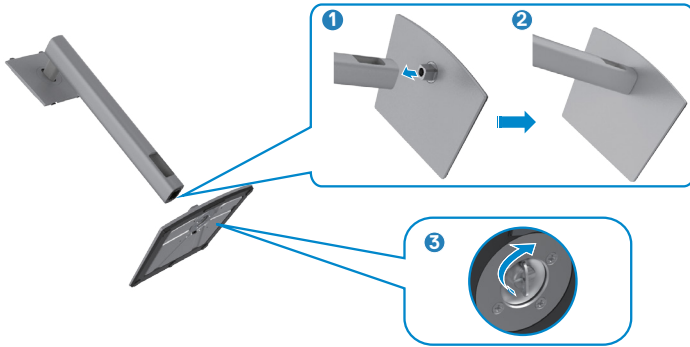

5. פותחים את כיסוי המגן שעל הצג כדי לגשת לחרוץ VESA שבצג.

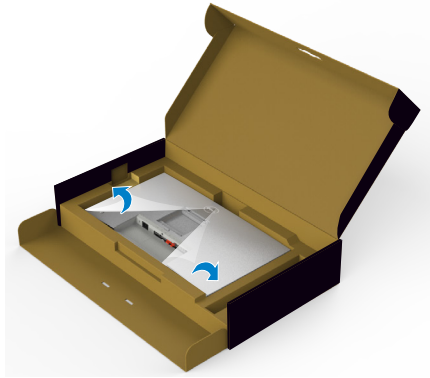

6. מחלקים את הלשוניות של המעמד לתוך החריצים שבכיסוי גב הצג ולוחצים כלפי מטה עד שמכלול המעמד ננעל במקומו בנקישה.

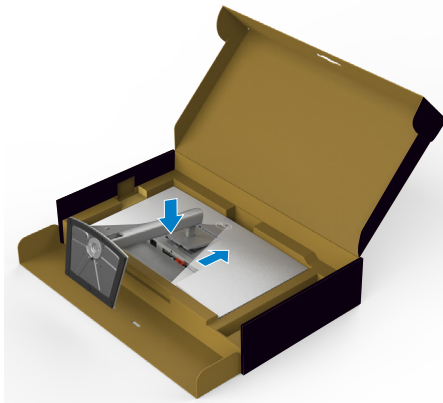

7. מחזיקים את המעמד ומרימים את הצג בזהירות. לאחר מכן מניחים אותו על משטח שטוח.

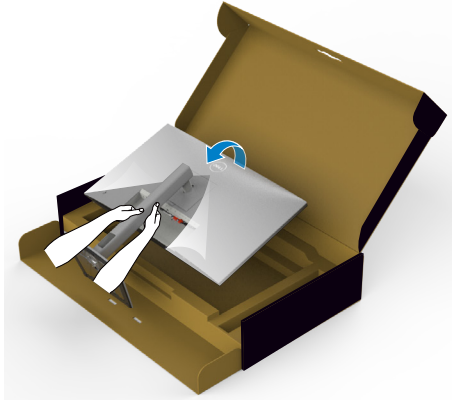

הערה: יש להחזיק היטב את המעמד בעת הרמת הצג כדי למנוע נזק בלתי מכוון.

8. מרימים את כיסוי המגן מהצג.

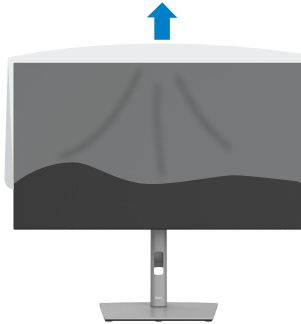

שימוש בהטיה, סיבוב והגבהה אנכית

הערה: ההוראות האלה חלות רק על המעמד שצורף לצג. אם מחברים מעמד אחר, יש לפעול לפי ההנחיות של אותו מעמד.

הטיה, סיבוב והגבהה אנכית

כשהמעמד מחובר לצג, ניתן להטות את הצג לזווית הצפייה הנוחה ביותר.

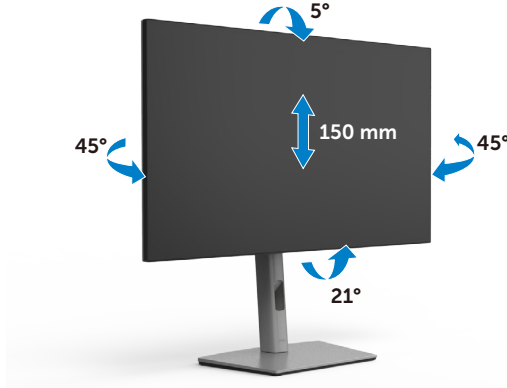

הערה: המעמד לא מחובר לצג כשהוא נשלח מהמפעל.

שינוי כיוון התצוגה

לפני שינוי כיוון התצוגה, יש להאריך את הצג אנכית עד לקצה העליון של המעמד ולאחר מכן להטות אותו לאחור עד הסוף כדי למנוע פגיעה בקצה התחתון של התצוגה.



הערה: כדי לעבור בין הגדרות התצוגה במחשב Dell בין כיוון תצוגה לרוחב ולאורך בעת שינוי כיוון התצוגה, יש להוריד ולהתקין את מנהל ההתקן החדש ביותר עבור כרטיס המסך. להורדה, יש לעבור אל <https://www.dell.com/support/drivers> ולחפש את מנהל ההתקן המתאים.

הערה: כשהתצוגה במצב לאורך, ייתכן שתרחש האטה בביצועים בעת שימוש ביישומים תובעניים מבחינת גרפיקה, כגון גיימינג בתלת-ממד.



קביעת התצורה של הגדרות התצוגה במחשב לאחר שינוי כיוון התצוגה

לאחר שינוי כיוון התצוגה, יש להשלים את הנוהל שלהלן כדי לקבוע את הגדרות התצוגה במחשב.

 הערה: אם משתמשים בצג שאינו מתוצרת Dell, יש לבקר באתר של יצרן כרטיס המסך או יצרן המחשב כדי לקבל מידע על שינוי הכיוון של התוכן בתצוגה.

קביעת התצורה של הגדרות התצוגה:

1. לוחצים לחיצה ימנית על **Desktop** (שולחן העבודה) ולוחצים על **Properties** (מאפיינים).
 2. לוחצים על הלשונית **Settings** (הגדרות) ועל **Advanced** (מתקדם).
 3. אם משתמשים בכרטיס מסך מתוצרת AMD, לוחצים על הלשונית **Rotation** (סיבוב) ומגדירים את כיוון התצוגה הרצוי.
 4. אם משתמשים בכרטיס מסך מתוצרת nVidia, לוחצים על הלשונית nVidia, בעמודה השמאלית לוחצים על **NVRotate** ולאחר מכן בוחרים בכיוון התצוגה הרצוי.
 5. אם משתמשים בכרטיס מסך מתוצרת Intel®, לוחצים על לשונית כרטיס המסך של Intel, לוחצים על **Graphic Properties** (מאפיינים גרפיים), לוחצים על הלשונית **Rotation** (סיבוב) ומגדירים את כיוון התצוגה הרצוי.
-  הערה: אם האפשרות לשינוי כיוון לא מופיעה או שהיא לא פועלת כהלכה, יש לבקר בכתובת <https://www.dell.com/support> ולהוריד את מנהל ההתקן החדש ביותר עבור כרטיס המסך.





לאחר חיבור כל הכבלים הנחוצים לצג ולמחשב, (ניתן לעיין בפרק **חיבור הצג** לחיבור הכבל) יש לסדר את הכבלים כמוצג לעיל.

אם הכבל לא מגיע למחשב, ניתן לחברו ישירות למחשב בלי להעבירו דרך החרוץ שבמעמד הצג.



חיבור הצג

⚠ אזהרה: לפני ביצוע הנהלים שבפרק זה, יש לציית להוראות הבטיחות.

חיבור הצג למחשב:

1. מכבים את המחשב.
2. מחברים את כבל DisplayPort או USB ואת כבל ה-USB-C מהצג למחשב.
3. מדליקים את הצג.
4. בוחרים את מקור הקלט המתאים בתפריט שבמסך ומדליקים את המחשב.

 הערה: הגדרת ברירת המחדל של U2722D/U2722DX/U2722DE היא DisplayPort 1.1.4. כרטיס מסך שתואם ל-DisplayPort עלול שלא לפעול באופן תקין. ניתן לעיין בפרק "בעיות ספציפיות למוצר – אין תמונה בעת שימוש בחיבור DP למחשב" לשינוי הגדרת ברירת המחדל.



U2722D/U2722DX

חיבור כבל HDMI
(U2722D / בקופסה) (U2722DX) (אופציונלי)



חיבור כבל DP



חיבור הצג לשימוש בתכונה (MST) DP Multi-Stream Transport

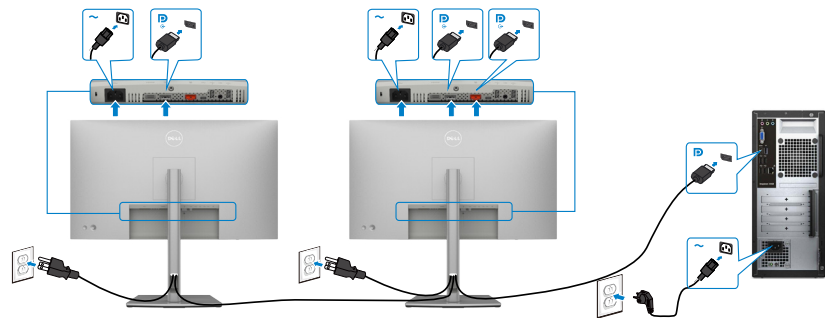

הערה: תומך בתכונה DP MST. לשימוש בתכונה זו, נדרש מחשב עם כרטיס מסך תואם DP1.2 אשר תומך ב-MST.

הערה: הוצא את פקק הגומי כדי להשתמש בחיבור DP.

חיבור כבל שימוש ב-C (A עד C)

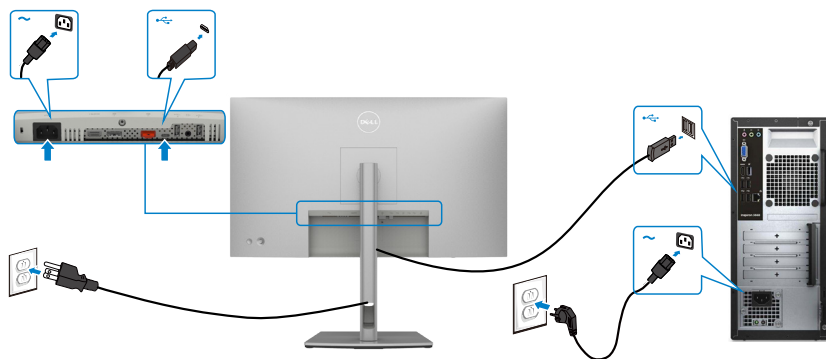

הערה: חיבור זה מאפשר נתונים בלבד, לא וידאו. יש צורך בחיבור וידאו נוסף עבור הצג.

חיבור כבל שימוש ב-C (C עד C) (אופציונלי)

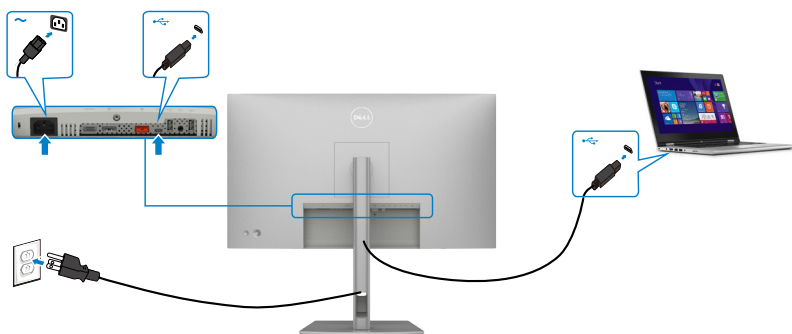

הערה: חיבור זה הוא כניסה בלבד ולא מאפשר וידאו, לא וידאו. יש צורך בחיבור וידאו נוסף עבור הצג.



חיבור כבל HDMI (אופציונלי)



חיבור כבל DP



חיבור הצג לשימוש בתכונה DP Multi-Stream Transport (MST)

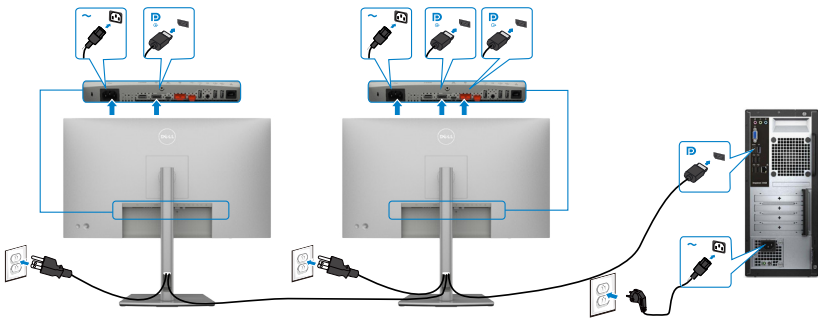

הערה: תומך בתכונה DP MST. לשימוש בתכונה זו, נדרש מחשב עם כרטיס מסך תואם DP1.2 אשר תומך ב-MST.

הערה: הוצא את פקק הגומי כדי להשתמש בחיבור DP.

חיבור כבל שימוש ב-C (A עד C)

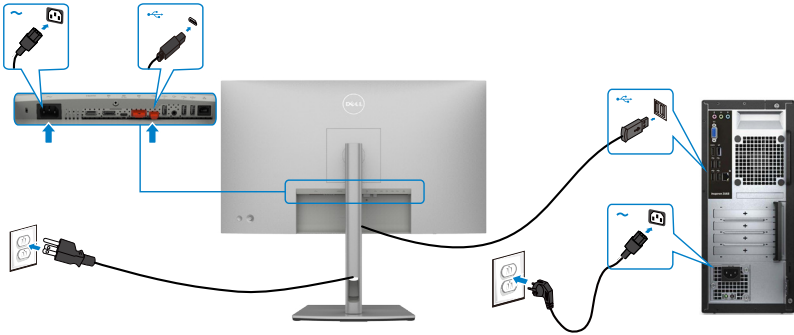

הערה: חיבור זה מאפשר נתונים בלבד, לא וידאו. יש צורך בחיבור וידאו נוסף עבור הצג.

חיבור כבל שימוש ב-C (C עד C)



יציאת USB-C בצג:

- יכול לשמש בתור USB-C, DisplayPort 1.4, לחלופין.
- תומכת באספקת חשמל בטכנולוגיית USB, עם פרופילים של עד 90 W.

הערה: ללא תלות בדרישת החשמל/צריכת החשמל בפועל של המחשב הנייד, או במפלס המתח הנוטר בסוללה, צג Dell U2722DE נועד לספק למחשב הנייד מתח של עד 90W.



מתח טעינה מרבי	מתח נקוב (במחשבים ניידים המצוידים ב-USB-C עם PowerDelivery)
45 W	45 W
65 W	65 W
90 W	90 W
לא נתמך	130 W

חיבור הצג לפונקציית USB-C Multi-Stream Transport (MST)

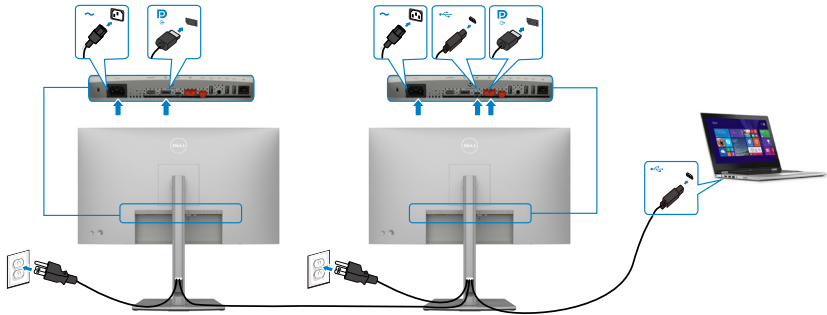

הערה: המספר המרבי הנתמך של U2722DE דרך MST תלוי ברוחב הפס של מקור ה-USB-C. עיין בסעיף "בעיות ספציפיות-למוצר – לא מוצגת תמונה בעת שימוש ב-USB-C MST".

הערה: הוצא את פקק הגומי כדי להשתמש בחיבור DP.

חיבור הצג לכבל RJ45 (אופציונלי)

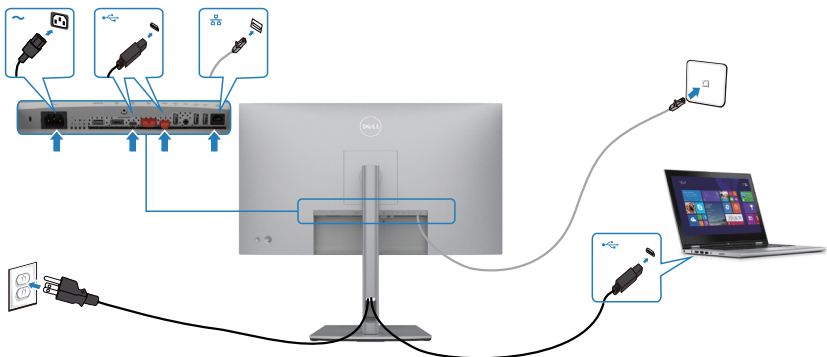

(בלבד U2722DE) Dell Power Button Sync

- גג U2722DE מעוצב עם סנכרון לחצן הדלקה של Dell (DPBS) שמאפשר לשלוט במצב ההדלקה של המחשב מלחצן ההדלקה של הצג. תכונה זו תואמת לפלטפורמת Dell OptiPlex 7090/3090 ונתמכת רק באמצעות חיבור USB-C.

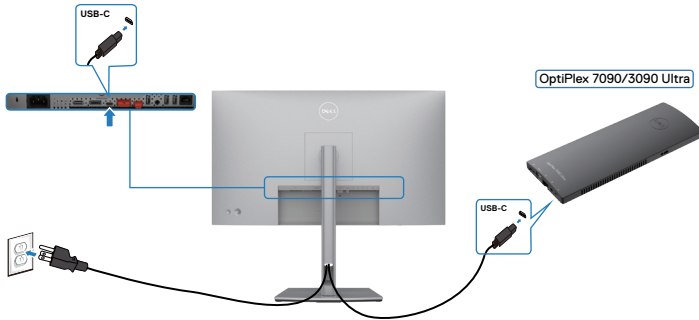

- כדי לוודא שפונקציית DPBS תפעל בפעם הראשונה, ראשית יש לבצע את הפעולות הבאות עבור פלטפורמת Dell OptiPlex 7090/3090 Ultra (לוח הבקרה).

הערה: DPBS תומך רק בחיבור עם הסמל  .
עוברים אל Control Panel (לוח הבקרה).

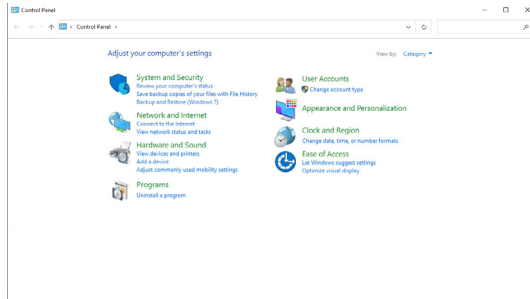

בוחרים באפשרות **Hardware and Sound (חומרה וצליל)** ולאחר מכן על **Power Options (אפשרויות חשמל)**.

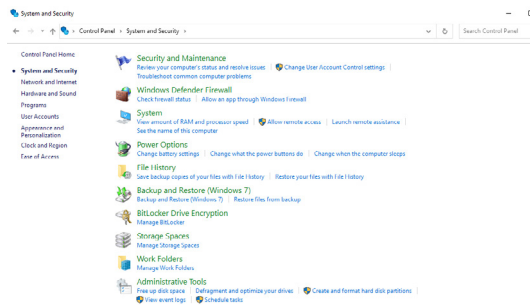

עוברים אל System Settings (הגדרות מערכת)

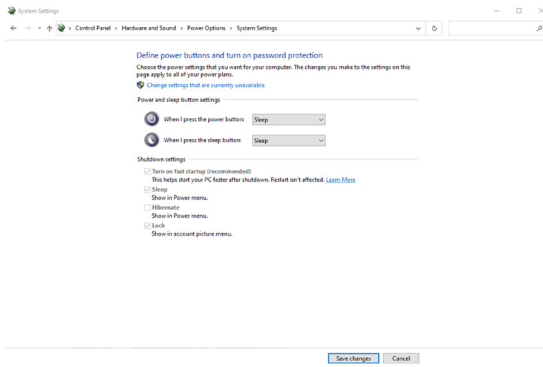

בתפריט הנפתח של **When I press the power button** (כאשר אני לוחץ על לחצן ההפעלה), יופיעו מספר אפשרויות לבחירה, בהן **Do nothing/Sleep/Hibernate/ Shut down** (אל תעשה דבר/שינה/שינה עמוקה/כיבוי), וניתן לבחור במצב **Sleep/Hibernate/Shut down** (שינה/שינה עמוקה/כיבוי).

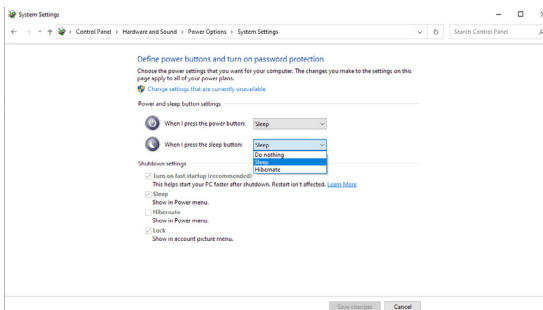
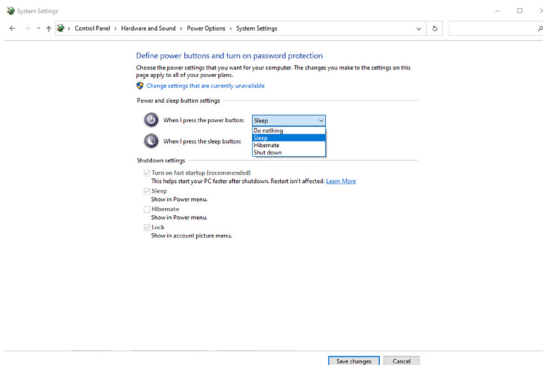

הערה: אין לבחור באפשרות **Do nothing** (אל תעשה דבר), אחרת לחצן ההדלקה של הצג לא יוכל להסתגור עם מצב ההדלקה של המחשב.



חיבור הצג ל-DPBS בפעם הראשונה

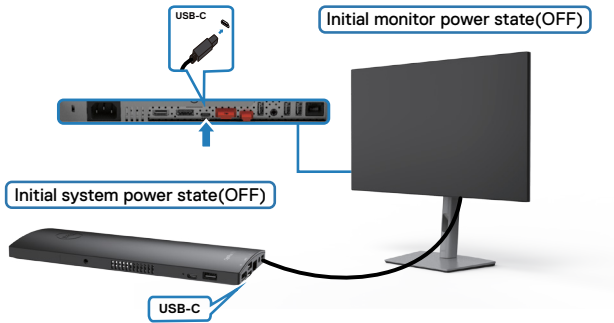

בהגדרה הראשונה של פונקציית DPBS יש לפעול לפי השלבים האלה:

1. מוודאים שהמחשב והצג כבויים.
2. מחברים כבל USB Type-C מהמחשב לצג.
3. לוחצים על לחצן הדלקה של הצג כדי להדליק את הצג.
4. הצג והמחשב יידלקו בו-זמנית. ממתינים מעט (בערך 6 שניות) והמחשב והצג ייכבו.
5. לוחצים על לחצן ההדלקה של הצג או על לחצן ההדלקה של המחשב, המחשב והצג יידלקו.

מצב ההדלקה של המחשב מסונכרן עם לחצן ההדלקה של הצג.

הערה: כשגם הצג וגם המחשב במצב כבוי בפעם הראשונה, מומלץ להדליק קודם את הצג ולאחר מכן לחבר כבל USB-C מהמחשב לצג.

הערה: ניתן להדליק את פלטפורמת OptiPlex 7090/3090 Ultra באמצעות שקע מתאם החשמל שלה. לחלופין, ניתן להדליק את פלטפורמת OptiPlex 7090/3090 Ultra באמצעות כבל USB-C של הצג בחיבור ל-Power Delivery (PD); מגדירים את האפשרות USB-C Charging (טעינה ב-USB-C) ל-On in Off Mode (פועל במצב כבוי).



שימוש בפונקציית DPBS

כשלוחצים על לחצן ההדלקה של הצג או של המחשב, מצב הצג/מחשב הוא כלהלן:

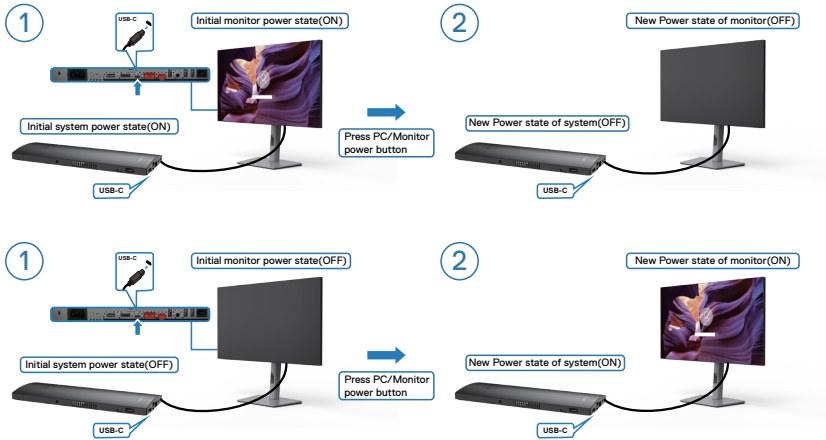

כשהצג ומחשב דולקים, כשלוחצים לחיצה ממושכת במשך 4 שניות על לחצן ההדלקה של הצג, תופיע במסך שאלה אם לכבות את המחשב.

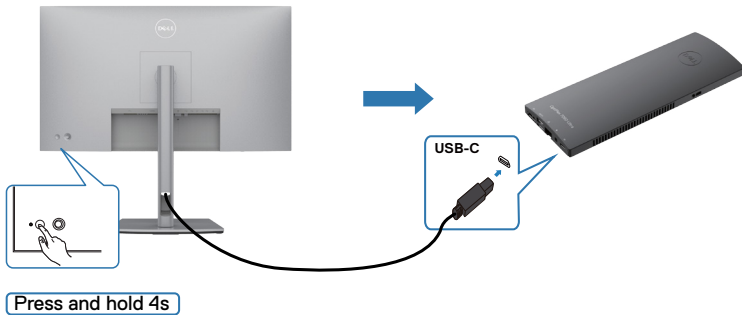

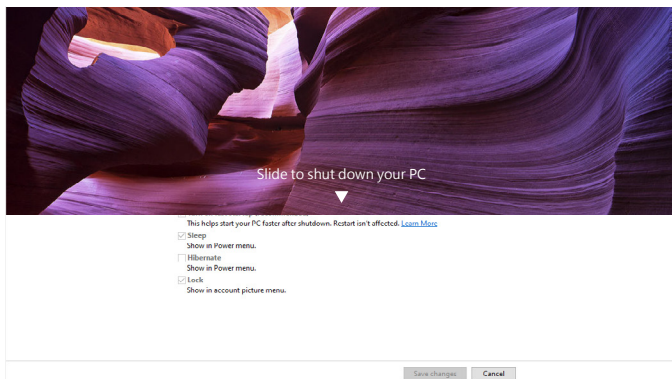

כשהצג והמחשב דולקים, כשלוחצים לחיצה ממושכת במשך 10 שניות על לחצן ההדלקה של הצג, המחשב ייכבה.

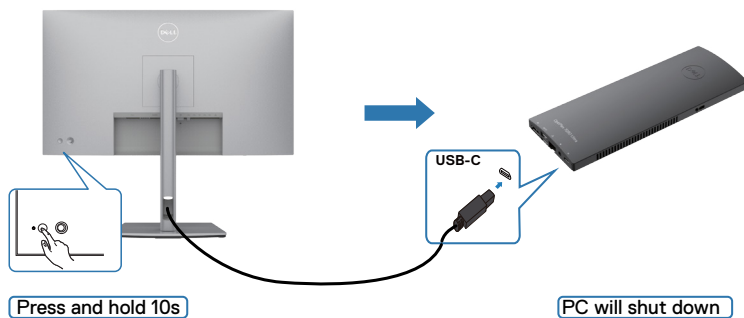

חיבור הצג עבור פונקציית USB-C Multi-Stream Transport (MST)

מחשב מחובר לשני צגים במצב כבוי, ומצב ההדלקה של המחשב מסונכרן עם לחצן צג 1. כשלוחצים על לחצן ההדלקה של צג 1 או המחשב, צג 1 והמחשב יידלקו. באותה עת, צג 2 ישאר כבוי. יש ללחוץ על לחצן ההדלקה של צג 2 כדי להדליקו.

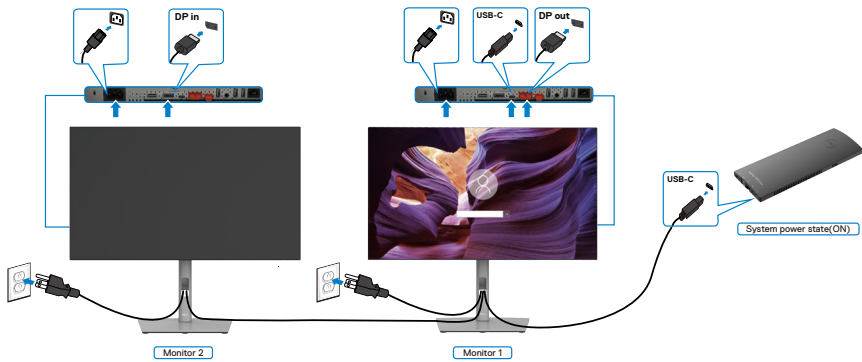

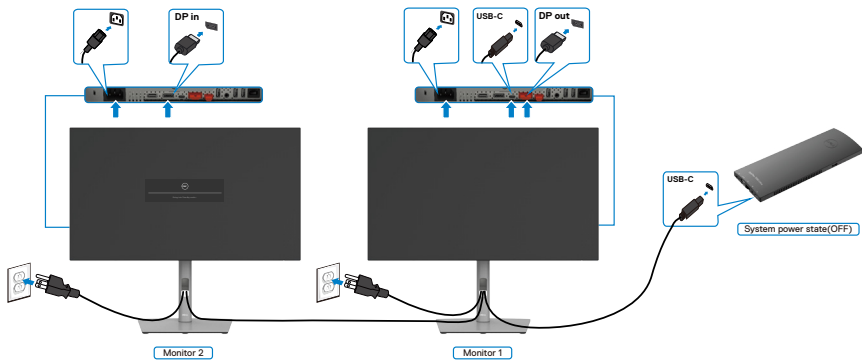

באופן דומה, מחשב מחובר לשני צגים במצב ראשוני דולק, ומצב ההדלקה של המחשב מסונכרן עם לחצן ההדלקה של צג 1. כשלוחצים על לחצן הפעלה של צג 1 או של המחשב, צג 1 והמחשב ייכבו. צג 2 ישאר במצב המתנה. יש ללחוץ על לחצן הפעלה של צג 2 כדי לכבותו.



חיבור הצג עבור USB-C

פלטפורמת Dell OptiPlex 7090 Ultra כוללת שני חיבורי USB-C, כך שניתן לסנכרן את מצב ההדלקה של צג 1 וצג 2 עם המחשב. כשהמחשב ושני הצדים דולקים, לחיצה על לחצן ההדלקה של צג 1 או צג 2 תכבה את המחשב, את צג 1 ואת צג 2.

 הערה: DPBS תומך רק בחיבור עם הסמל  .

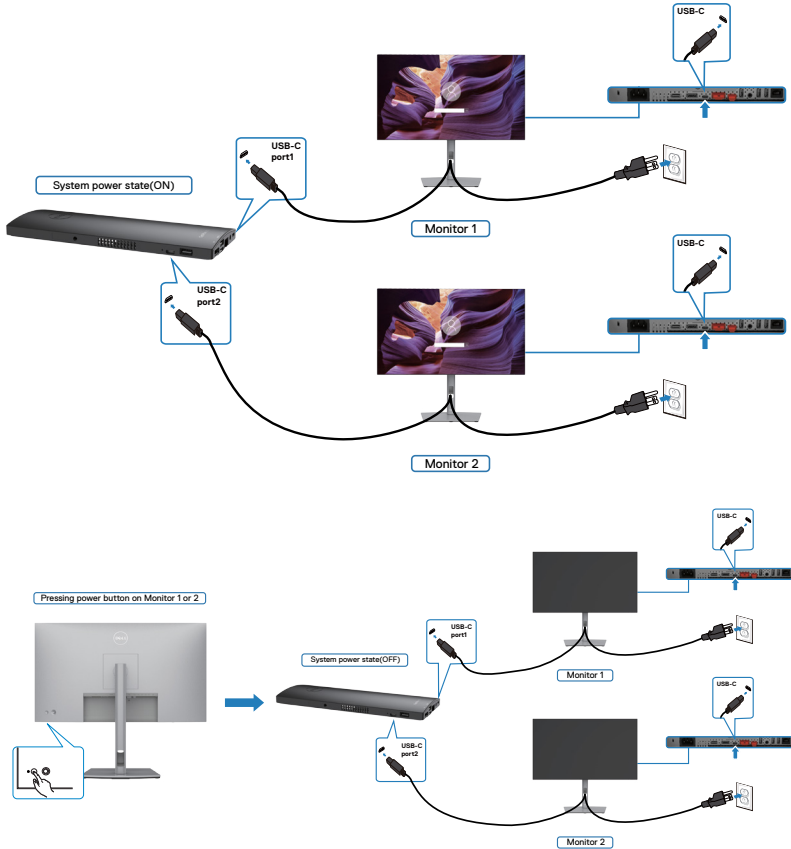

יש להקפיד להגדיר את **USB-C Charging (טעינה ב-USB-C)** למצב On in Off Mode (פועל במצב כבוי). כשהמחשב ושני הצגים כבויים, לחיצה על לחצן ההדלקה של צג 1 או צג 2 תדליק את המחשב, את צג 1 ואת צג 2.

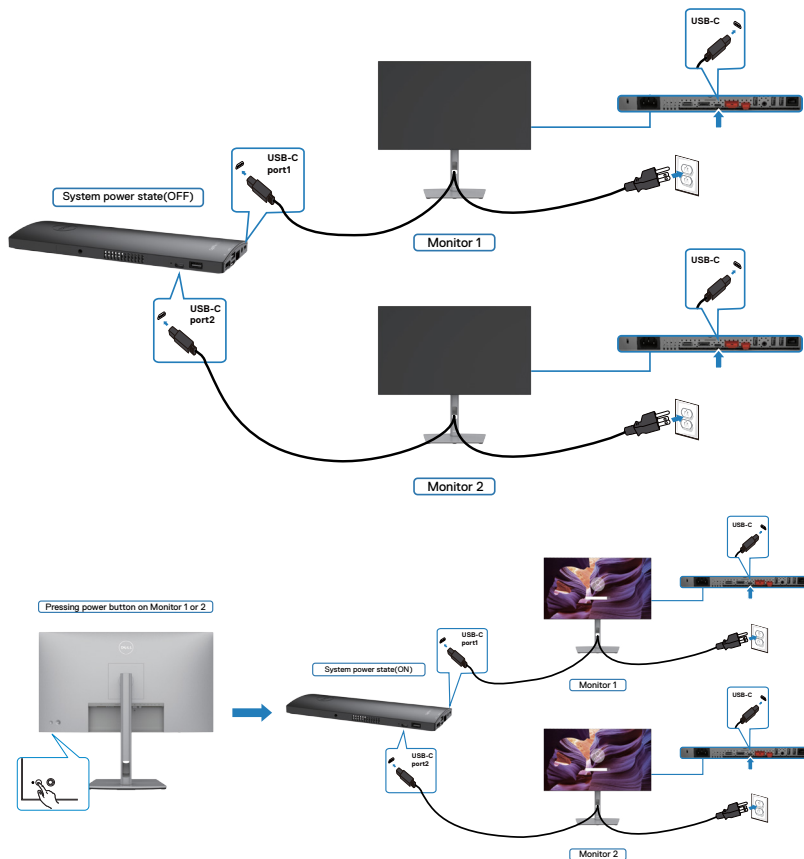

אבטחת הצג באמצעות מנעול קנדינגטון (אופציונלי)

החריץ לנעילת אבטחה ממוקם בתחתית הצג. (ניתן לעיין בפרק **חריץ לנעילת אבטחה**) למידע נוסף על השימוש במנעול קנדינגטון (לרכישה בנפרד), יש לעיין בתיעוד שצורף למנעול. מאבטחים את הצג לשולחן באמצעות מנעול אבטחה קנדינגטון.

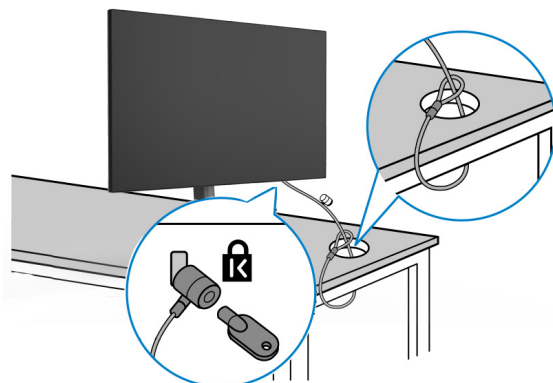

הערה: התמונה להמחשה בלבד. מראה המנעול עשוי להיות שונה. 



הסרת מעמד הצג

⚠ זיהרות: כדי למנוע שריטות במסך ה-LCD בעת הסרת המעמד, יש לוודא שהצג מונח על משטח רך ונקי.

✎ הערה: ההוראות האלה חלות רק על המעמד שצורף לצג. אם מחברים מעמד אחר, יש לפעול לפי ההנחיות של אותו מעמד.

להסרת המעמד:

1. מניחים את הצג על מטלית רכה או כרית.
2. לוחצים לחיצה ממושכת על הלחצן לשחרור המעמד.
3. מרימים את המעמד ומרחיקים אותו מהצג.

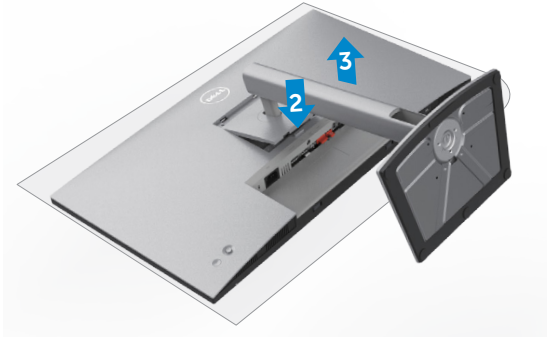

חיבור לקיר (אופציונלי)

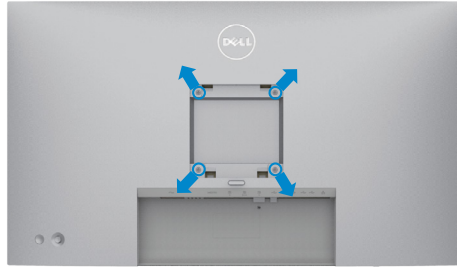

הערה: יש להשתמש בבורגי M4 x 10 מ"מ לחיבור הצג לערכה לחיבור לקיר. 

יש לעיין בהוראות המצורפות לערכה התואמת ל-VESA לחיבור לקיר.

1. מניחים את הצג על מטלית רכה או כרית על משטח יציב ושטוח.
2. מסירים את המעמד.
3. משתמשים במברג פיליפס להסרת ארבעת הברגים שמצמידים את כיסוי הפלסטיק.
4. מחברים את תושבת החיבור מערכת החיבור לקיר לצג.
5. מחברים את הצג לקיר לפי ההוראות שמצורפות לערכת החיבור לקיר.

הערה: לשימוש רק עם תושבות קיר שמפורטות ברשימת UL או CSA או GS עם יכולת נשיאת משקל מינימלי של 17.52 ק"ג (U2722D/U2722DX) / 19.12 ק"ג (U2722DE). 



שימוש בצג

הדלקת הצג

כדי להדליק את הצג, לוחצים על הלחצן .



שימוש בג'ויסטיק

הג'ויסטיק שבגב הצג משמש לביצוע כוונונים בתפריט שבמסך.



לשינוי הכוונונים בתפריט המסך באמצעות הג'ויסטיק בגב המסך, פועלים האופן הזה:

1. לוחצים על הג'ויסטיק כדי לפתוח את מפעיל התפריט במסך.
2. מזיזים את הג'ויסטיק למעלה/למטה/שמאלה/ימינה כדי לעבור בין האפשרויות בתפריט המסך.



פונקציות תיאור

לוחצים על הג'וייסטיק כדי לפתוח את מפעיל התפריט במסך.



ניווט ימינה ושמאלה.



ניווט למעלה ולמטה.



שימוש במפעיל התפריט

לוחצים על הג'וייסטיק כדי לפתוח את מפעיל התפריט במסך.

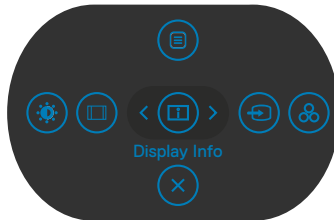







במפעיל התפריט

- מסיטים את הג'וייסטיק למעלה כדי לפתוח את התפריט הראשי.
- מסיטים את הג'וייסטיק שמאלה או ימינה כדי לבחור את מקשי הקיצור הרצויים.
- מסיטים את הג'וייסטיק למטה כדי לצאת."



פרטי מפעיל התפריט

הטבלה שלהלן מתארת את הסמלים במפעיל התפריט:



תיאור	הסמלים במפעיל התפריט
פתיחת התפריט שבמסך (OSD) ניתן לעיין בשימוש בתפריט הראשי.	 Menu (תפריט)
הצגת הסטטוס הנוכחי של הצג.	 Display Info (פרטי תצוגה)
הגדרת Input Source (מקור כניסה).	 Input Source (מקור אות כניסה)
לחצן זה משמש לבחירה מתוך רשימה של Preset color modes (מצבי צבע מתוכנתים).	 Preset Modes (מצבים מתוכנתים)
גישה ישירה לסרגלי הכוונן של Brightness/Contrast (בהירות/ניגודיות).	 Brightness/Contrast (בהירות/ניגודיות)
כוונן יחס הגובה-רוחב של המסך.	 Aspect Ratio (יחס גובה-רוחב)
יציאה מהתפריט הראשי של תפריט המסך.	 Exit (יציאה)

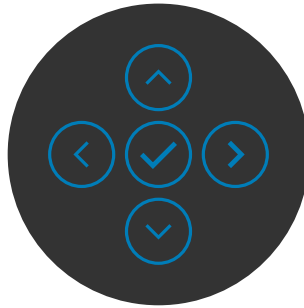

הקדמי -לחצנים בלוח

משתמשים בלחצנים הקדמיים לכוון הגדרות התמונה.



תיאור	לחצנים בלוח הקדמי		
משתמשים בלחצנים למעלה (הגדלה) ו ולמטה (הקטנה) כדי לכוון את הפריטים שבתפריט שבמסך.			1
לוחצים על הלחצן Previous (הקודם) לחזרה לתפריט הקודם.		למעלה	2
לוחצים על הלחצן Next (הבא) למעבר לרמה הבאה או לבחירת אפשרות.		ולמטה	3
לוחצים על הלחצן Tick (סימון) לאישור הבחירה.		הבא	4
		ומיטה	



מסל תפריט ותפריט משנה תיאור

הפעלת הכוונן **Brightness/Contrast** (בהירות/ניגודיות).

Brightness/Contrast
(בהירות/ניגודיות)



מכווננת את הבהירות של התאורה האחורית (טווח: 0 - 100). יש להזיז את הג'ויסטיק למעלה כדי להגביר את הבהירות. יש להזיז את הג'ויסטיק למטה כדי להנמיך את הבהירות.

Brightness
(בהירות)

ראשית יש לכוון את **Brightness** (בהירות) ולאחר מכן את **Contrast** (ניגודיות) רק אם יש צורך בכווננים נוספים. יש להזיז את הג'ויסטיק למעלה כדי להגביר את הניגודיות ולמטה כדי להקטין את הניגודיות (טווח: 0 - 100). הפונקציה **Contrast** (ניגודיות) מכווננת את ההבדל שבין האזורים הכהים והבהירים שבצג.

Contrast
(ניגודיות)

בחירה מבין כניסות וידאו שונות שמחוברות לצג.

Input Source
(מקור קלט)

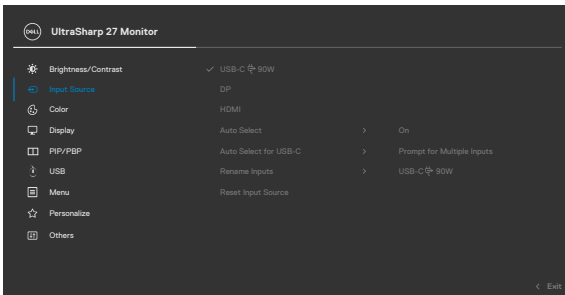

תפריט ותפריטי	תיאור	סמל
USB-C 90 W (בלבד U2722DE)	בחר בכניסת שימוש ב-USB-C 90 W אם אתה משתמש במחב שימוש ב-USB-C 90 W. יש ללחוץ על לחצן הג'ויסטיק כדי לאשר את הבחירה.	מל משנה
DP	יש לבחור באפשרות לקלט DP בעת שימוש במחבר DP (DisplayPort). יש ללחוץ על לחצן הג'ויסטיק כדי לאשר את הבחירה.	
HDMI	יש לבחור באפשרות לקלט HDMI בעת שימוש במחבר HDMI. יש ללחוץ על לחצן הג'ויסטיק כדי לאשר את הבחירה.	
Auto Select (בחירה אוטומטית)	מאפשרת לסרוק אחר כניסות קלט זמינות. לוחצים על <input checked="" type="radio"/> לבחירת הפונקציה הזו.	
Auto Select for USB-C (בחירה אוטומטית עבור USB-C (בלבד U2722DE)	לוחצים על <input checked="" type="radio"/> לבחירת פונקציות אלה: for Multiple Inputs Prompt (שאל עבור מקורות קלט מרובים): תמיד הצג את ההודעה Switch to USB Type-C Video Input (עבור לקלט וידאו USB Type-C) כדי שהמשתמש יבחר אם לעבור או לא Yes (כן): אם USB Type-C מחובר, הצג תמיד עובר לווידיאו USB Type-C מבלי לשאול. No (לא): הצג לא עובר באופן אוטומטי לווידיאו USB Type-C ממקור קלט זמין אחר.	
Rename Inputs (שינוי שם של כניסות)	מאפשר לשנות את השם של כניסות.	
Reset Input Source (איפוס מקור קלט)	איפוס כל ההגדרות שבתפריט Input Source (איפוס מקור קלט) לברירת המחדל של היצרן. לוחצים על <input checked="" type="radio"/> לבחירת הפונקציה הזו.	



כוונון מצב הגדרות הצבעים.

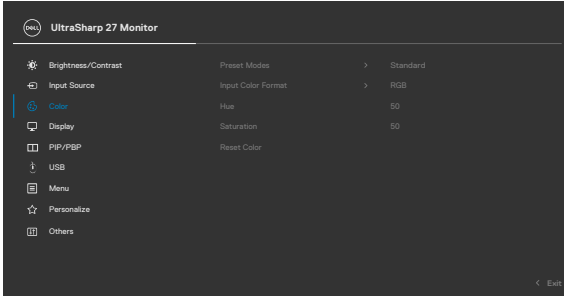

כאשר תבחרו במצבים מוגדרים מראש, תוכלו לבחור במצב **Standard** (רגיל), **Movie** (סרט), **Game** (משחק), **Color** (מרחב צבעים) או **Temp.** (טמפרטורת צבעים), **Color Space** (מרחב צבעים) או **Custom Color** (צבע מותאם אישית) מהרשימה.

Preset Mode
(מצב הגדרות קבועות מראש)

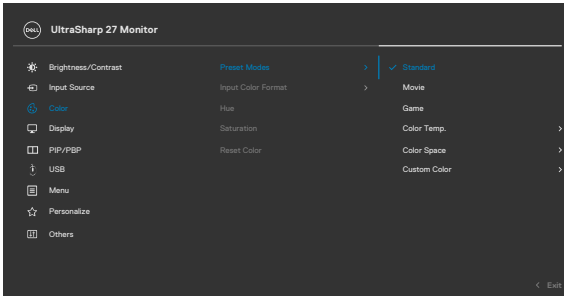

- **Standard** (רגיל): צבע ברירת המחדל: הצג משתמש במסך עם אור כחול מופחת ומאושר על ידי TUV להפחתת האור הכחול, כדי ליצור תמונה רגועה ופחות מעוררת כשקוראים תוכן במסך.
- **Movie** (סרט): אידיאלי לסרטים.
- **Game** (משחק): אידיאלי למשחקים.
- **Color Temp.** (טמפרטורת צבעים): המסך נראה חם יותר עם גוון אדום/צהוב כשהמחון ב-5,000K או קריר יותר עם גוון כחול כשהמחון ב-10,000K.



- **Color Space (מרחב צבעים):** מאפשר למשתמשים לבחור את מרחב הצבעים: **sRGB, Rec. 709, DCI-P3**.
- **Custom Color (צבע מותאם אישית):** מאפשר להגדיר ידנית את הגדרות הצבע. לוחצים על הלחצן השמאלי והימני של הג'ויסטיק כדי לכוון את ערכי האדום, ירוק וכחול וליצור מצב צבע מוגדר מראש משלך.

Input Color Format
(תבנית צבע
כניסה)

- מאפשר להגדיר את מצב כניסת הווידאו ל:
 - **RGB:** יש לבחור אפשרות זו אם הצג מחובר למחשב או לנגן מדיה שתומך בפלט RGB.
 - **YCbCr:** בחר באפשרות זו אם נגן מדיה תומך ביציאת YCbCr בלבד.

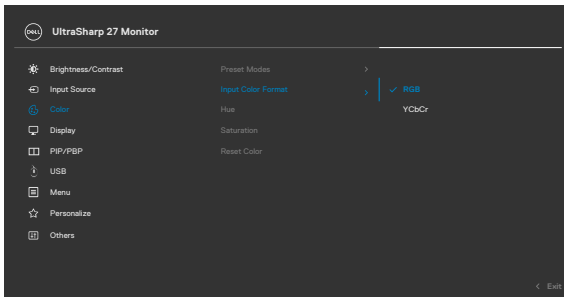

ניתן להשתמש בג'ויסטיק לכוון הגוון מ-0 ל-100.
שיים לב: כיוון הגוון (Hue) זמין אך ורק עבור המצבים **Movie** (סרט) וכן **Game (משחק)**.

Hue
(גוון)

ניתן להשתמש בג'ויסטיק לכוון הרוויה מ-0 ל-100.
שיים לב: כיוון הרוויה (Saturation) זמין אך ורק עבור המצבים **Movie** (סרט) וכן **Game (משחק)**.

Saturation
(רוויה)

איפוס הגדרות הצבעים של הצג להגדרות ברירת המחדל. לוחצים על  לבחירת הפונקציה הזו.

Reset Color
(איפוס הגדרות צבעים)



תפריט תצוגה משמש לכוון התמונה.

Display (תצוגה) 

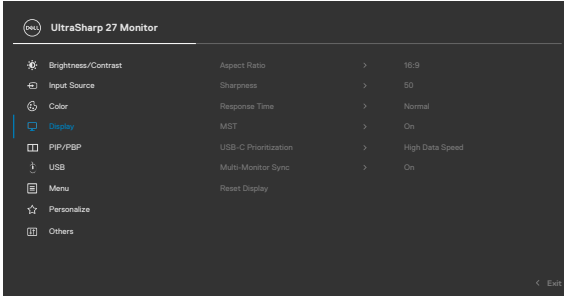

כוון יחס הגובה-רוחב של התמונה ל- **Wide 16:9** (רחב Auto Resize, (שינוי גודל אוטומטי), 1:1, 4:3, 16:9

Aspect Ratio (יחס גובה-רוחב)

הפרכת התמונה לחדה או רכה יותר. ניתן להזיז את הג'ויסטיק למעלה או למטה לכוון החדות מ-0 ל-100.

Sharpness (חדות)

הגדרת זמן התגובה ל-רגיל או מהיר.

Response Time (זמן תגובה)

DP Multi Stream Transport - הגדרה ל-ON מפעילה את MST (פלט DP), הגדרה ל-OFF משבית את הפונקציה MST. הערה: כאשר מחוברים כבל לכניסת DP/USB-C (upstream) וכבל ליציאת DP (downstream), הצג יגדיר את MST למצב ON (מופעל) באופן אוטומטי; פעולה זו תבצע רק לאחר שימוש באפשרות Factory Reset (איפוס להגדרות היצרן) או Display Reset (איפוס הצג). עיין בסעיף "חיבור הצג לשימוש בתכונה DP Multi-Stream Transport (MST)".

MST

מאפשרת לציין את עדיפות להעברת נתונים ברזולוציה גבוהה (High Data Speed) או מהירות גבוהה (High Resolution) בשימוש בחיבור DisplayPort/USB-C.

USB-C Prioritization (תעדוף) (U2722DE בלבד)



Multi-Monitor Sync מאפשרת שרשרת של צגים נוספים באמצעות DisplayPort לסנכרון קבוצה מוגדרת מראש של הגדרות תפריט מסך ברקע. אפשרות בתפריט המסך, "Multi-Monitor Sync" תיווצר בתפריט Display (תצוגה) כדי לאפשר למשתמשים להפעיל/להשבית את הסנכרון.

Multi-Monitor Sync

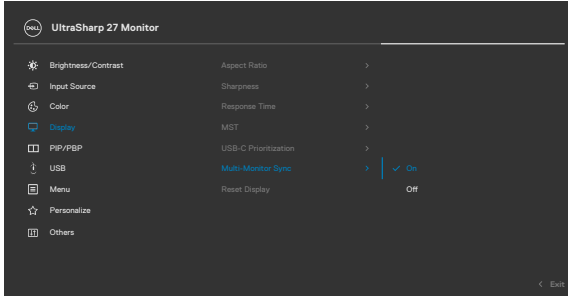

איפוס כל ההגדרות שבתפריט Display (תצוגה) לבחירת המחדל של היצרן. לוחצים על  לבחירת הפונקציה הזו.

Reset Display (איפוס התצוגה)



פונקציה זו פותחת חלון שמציג תמונה מכניסת קלט אחרת.

PIP/PBP
(תמונה בתוך תמונה/תמונה לצד תמונה)

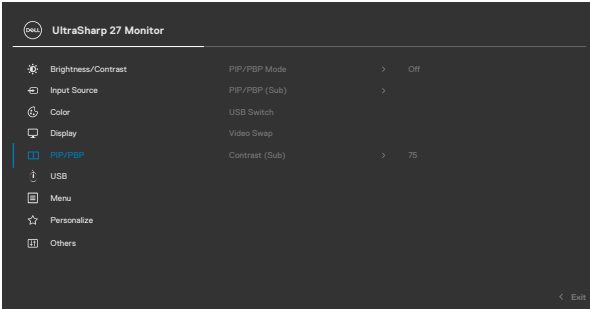

חלון ראשי		חלון משני	
		DP	USB-C
	USB-C	√	√
DP		√	√

הערה: התמונה תחת PBP תוצג באמצע המסך, לא במסך מלא.



כוונן מצב PIP או PBP (תמונה בתוך תמונה או תמונה לצד תמונה). ניתן להשבית את המאפיין הזה על ידי סימון האפשרות Off (כבוי).

PIP/PBP Mode
(מצב תמונה בתוך תמונה / תמונה לצד תמונה)

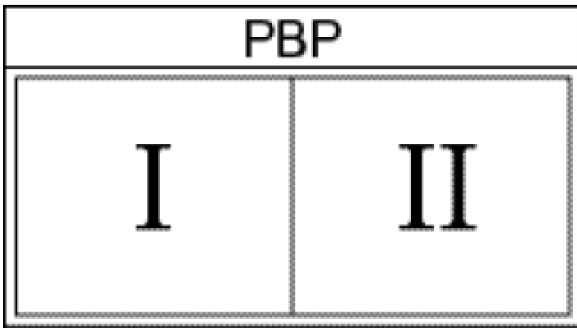
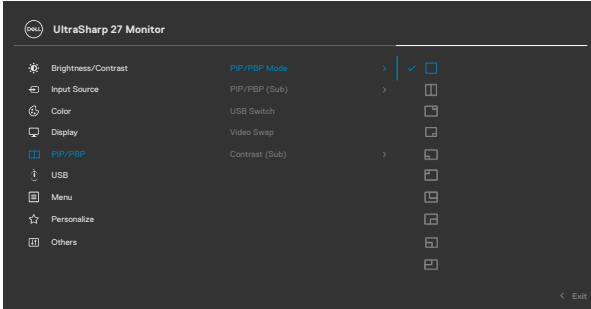

בחירה בין אותות הווידאו השונים שעשויים להיות מחוברים לצג עבור חלון PBP משני. לוחצים על לחצן  כדי לבחור את אות המקור לחלון PBP המשני.

PIP/PBP (Sub)
תמונה בתוך תמונה/תמונה לצד תמונה (משני)

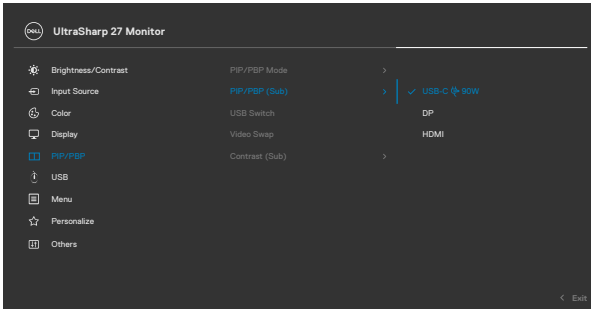

בוחרים להחליף בין מקורות כניסה ב-USB במצב PBP. מזיזים את הג'וייסטיק כדי להחליף בין מקורות כניסה ב-USB במצב PBP.

USB Switch
(מתג USB)
(בלבד U2722DE)

בחירה להחלפת הווידאו בין החלון הראשי לחלון המשני במצב PBP. מזיזים את הג'וייסטיק להחלפה בין החלון הראשי והחלון המשני.

Video Swap
(החלפת וידאו)

מכווננים את רמת הניגודיות של התמונה במצב PBP. מזיזים את הג'וייסטיק להגברה או הנמכה של הניגודיות.

Contrast (Sub)
(בניגוד (תת))



מאפשר להגדיר כניסת USB לאותו קלט DP. כתוצאה מזה יציאות ה-USB של הצג (לדוגמה, מקלדת ועכבר) יכולות לשמש לאותות הכניסה הנוכחיים כשמחברים מחשב לאחת מהכניסות. כששתמשים רק בכניסה אחת, חיבור הכניסה המחובר פעיל.

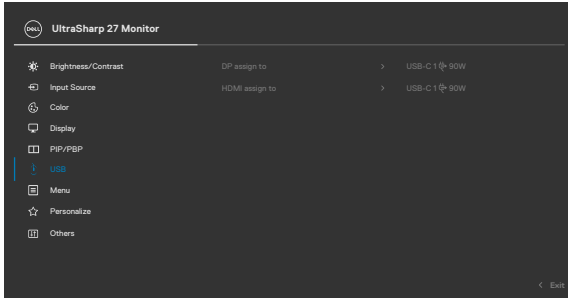

הערה: למניעת נזק לנתונים או איבוד נתונים, לפני שינוי כניסות ה-USB, מוודאים שלמחשב שמחובר לכניסת ה-USB של הצג לא מחוברים התקני אחסון USB.

בחר אפשרות זו כדי לכוון את הגדרות התפריט שבמסך, כגון שפת התפריט, משך הזמן שבו התפריט נותר במסך וכן הלאה.

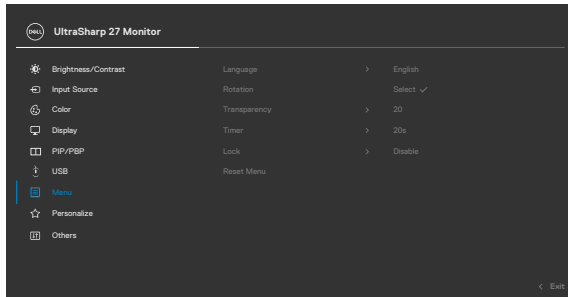
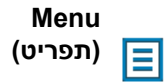

הגדרת שפת התפריט שבמסך לאחת משמונה שפות. (Brazilian, German, French, Spanish, English, Japanese, Russian, Portuguese, Simplified Chinese)

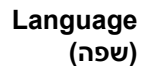

מל	תפריט ותפריט משנה	תיאור
	Rotation (סיבוב)	סיבוב התצוגה במסך ב-0/90/270 מעלות. ניתן ללחוץ על הג'ויסטיק כדי לסובב בכל פעם.
	Transparency (שקיפות)	אפשרות זו משמשת לשינוי השקיפות של התפריט על ידי הזזת הג'ויסטיק למעלה או למטה (טווח: 0 - 100).
	Timer (טיימר)	OSD Hold Time (זמן הצגת תפריט מסך): הגדרת פרק הזמן שבו התפריט שבמסך נותר פעיל לאחר לחיצה על לחצן. יש להזיז את הג'ויסטיק לכוון המחווה במרווחים של שנייה אחת, עד 5 שניות.
	Lock (נעילה)	כשלחצני הבקרה שבצג נעולים, ניתן למנוע מאנשים אחרים להשתמש בהם. הדבר גם מונע הפעלה לא מכוונת במערך עם מספר צגים זה לצד זה.

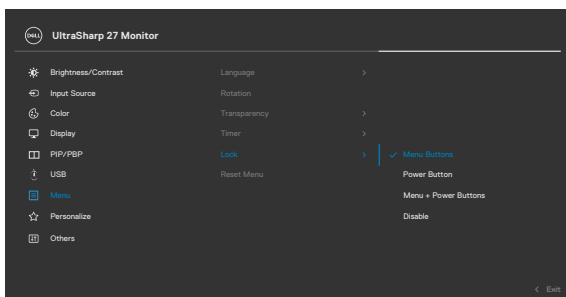

- **Menu Buttons (לחצני התפריט):** דרך תפריט המסך לנעילת לחצני התפריט.
- **Power Button (לחצן ההפעלה):** דרך תפריט המסך לנעילת לחצן ההפעלה.
- **Menu + Power Buttons (לחצני התפריט + לחצן ההפעלה):** דרך תפריט המסך לנעילת כל לחצני התפריט וההפעלה.
- **Disable (השבתה):** מזיזים את הג'ויסטיק שמאלה ומחזיקים במשך 4 שניות.

	Reset Menu (איפוס התפריט)	איפוס כל ההגדרות שבתפריט Reset (איפוס) לברירת המחדל של היצרן. לוחצים על  לבחירת הפונקציה הזו.
--	----------------------------------	---



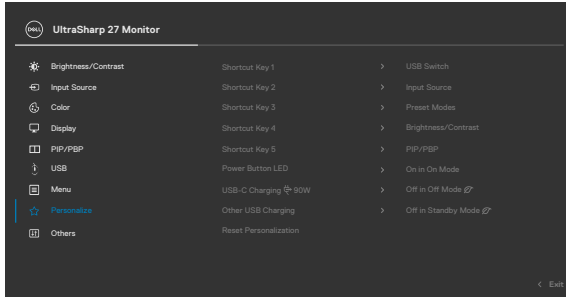

Personalize (התאמה אישית) ★



Shortcut key 1 (מקש קיצור 1)

Shortcut key 2 (מקש קיצור 2)

Shortcut key 3 (מקש קיצור 3)

Shortcut key 4 (מקש קיצור 4)

Shortcut key 5 (מקש קיצור 5)

Power Button LED (נורית לחץ הדלקה)

USB-C Charging 90W (טעינה בהספק 90 וואט דרך USB-C (U2722DE בלבד)

Other USB Charging (טעינת USB אחרת) (U2722DE)

בוחרים מבין מצבים מוגדרים מראש, 'בהירות/ניגודיות', 'מקור כניסה', 'יחס גובה-רוחב', 'סיבוב', 'תמונה בתוך תמונה/תמונה לצד תמונה', 'החלפת וידאו', 'פרטי תצוגה', 'מתג USB (U2722DE בלבד)' המוגדרים בתור מקשי קיצור.

מאפשר להגדיר את מצב נורית ההדלקה לחיסכון בחשמל.

אפשרות זו מאפשרת להפעיל או להשבית את הפונקציה לטעינה USB-C (בהספק 90 וואט דרך USB-C) כשהצג כבוי.

הערה: פונקציה זו מאפשרת לטעון את מחשב המחברת או המכשירים הניידים שלך באמצעות כבל USB-C גם כאשר הצג כבוי.

אפשרות זו מאפשרת להפעיל או להשבית את הפונקציה Other USB Charging (טעינת USB אחרת) כשהצג במצב המתנה. הערה: כשהפונקציה הזו מופעלת, ניתן לטעון את הטלפון הנייד באמצעות כבל USB-A גם כאשר הצג במצב המתנה.



מאפשר להפעיל או להשבית את הפונקציה USB Charging (טעינת USB) כשהצג במצב המתנה.

USB Charging (טעינת USB) U2722D/ U2722DX

איפוס כל ההגדרות שבתפריט **Personalize (התאמה אישית)** לערכי ברירת המחדל של היצרן. לוחצים על  לבחירת הפונקציה הזו.

Reset Personalization (איפוס התאמה אישית)

יש לבחור אפשרות זו כדי לכוון את הגדרות התפריט שבמסך, כגון **DDC/CI (ערוץ נתוני תצוגה/ממשק פיקוד), LCD conditioning (צריבת LCD)** וכן הלאה.

Others (אחרים) 

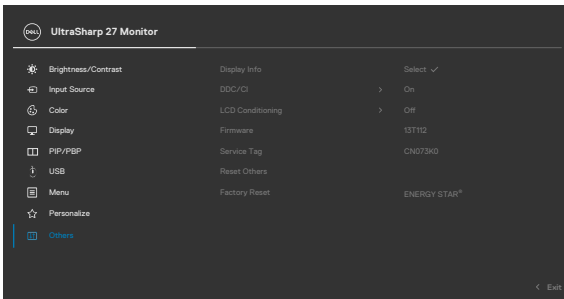

הצגת ההגדרות הנוכחיות של הצג. לוחצים על  לבחירת הפונקציה הזו. **U2722D/U2722DX**

Display Info (פרטי תצוגה)

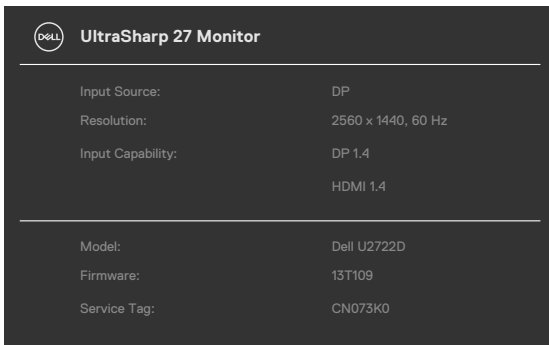

:U2722DE

Display Info
(פרטי תצוגה)

UltraSharp 27 Monitor	
Input Source:	DP
Resolution:	2560 x 1440, 60 Hz 24-bit
Input Capability:	DP 1.4 (HBR)
	HDMI 1.4
USB:	3.2 Gen2
Link Rate (Current):	HBR
USB Upstream:	USB-C1
<hr/>	
Model:	Dell U2722DE
Firmware:	33T101
Service Tag:	CN073K0

DDC/CI (ערוץ נתוני תצוגה/ממשק פיקוד) מאפשר לכוון פרמטרים של הצג (בהירות, איזון צבעים וכן הלאה) באמצעות תוכנה במחשב. ניתן להשבית את המאפיין הזה על ידי סימון האפשרות **Off (כבוי)**. מומלץ להפעיל את המאפיין הזה לקבלת חוויית המשתמש הטובה ביותר והביצועים המיטביים של הצג.

DDC/CI (ערוץ נתוני תצוגה/ממשק פיקוד)

UltraSharp 27 Monitor	
Brightness/Contrast	Display Info
Input Source	DDC/CI <input checked="" type="checkbox"/> On
Color	LCD Conditioning <input checked="" type="checkbox"/> Off
Display	Firmware
PIP/PBP	Service Tag
USB	Reset Others
Menu	Factory Reset
Personalize	
Others	



מסייע להפחית מקרים קלים של צריבת תמונה. בהתאם לרמת הצריבה של התמונה, התוכנית עשויה להזדקק לזמן מה כדי לפעול. ניתן להפעיל את המאפיין הזה על ידי סימון האפשרות **On** (מופעל).

LCD Conditioning (צריבת LCD)

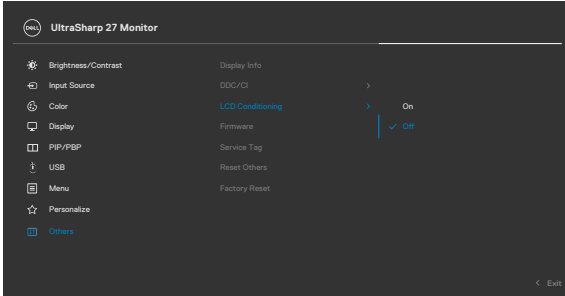

הצגת גרסת הקושחה של הג.

Firmware (קושחה)

הצגת תג השירות. תג השירות הוא מזהה אלפנומרי ייחודי שמאפשר ל-Dell לזהות את מפרטי המוצר ולגשת לפרטי האחריות.

Service Tag (תג שירות)

הערה: תג שירות גם מודפס על מדבקה שממוקמת בגב הכיסוי.

איפוס כל ההגדרות שבתפריט **Others (אחרים)** לברירת המחדל של היצרן. לוחצים על לבחירת הפונקציה הזו.

Reset Others (איפוס אחרים)

שחזור כל הערכים המתוכנתים להגדרות ברירת המחדל של המפעל.

Factory Reset (ברירת מחדל)



שימוש בפונקציה OSD Lock (נעילת תפריט המסך)

ניתן לנעול את לחצני הבקרה שבלוח הקדמי כדי למנוע גישה לתפריט שבמסך ו/או לחצן ההדלקה.

תפריט Lock (נעילה) (משתמש לנעילת הלחצן(ים)).

1. בוחרים אחת מהאפשרויות הבאות.

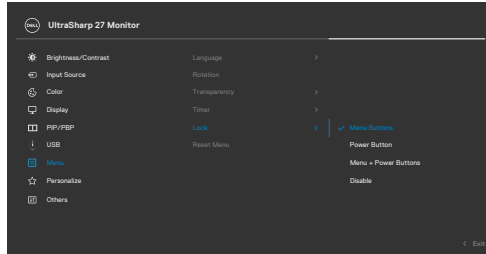

2. תופיע ההודעה הבאה.

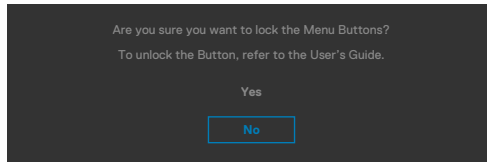

3. בחר באפשרות **Yes** (כן) לנעילת הלחצנים. לאחר הנעילה, כל לחיצה על לחצן בקרה תגרום להופעת סמל מנעול על המסך



לנעילת הלחצן(ים), משתמשים בג'ויסטיק.

לוחצים על לחצן הניווט השמאלי של הג'ויסטיק במשך ארבע שניות. תפריט מופיע במסך.

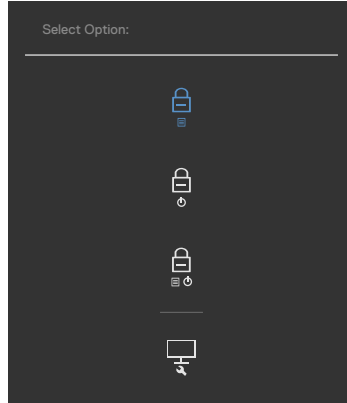

בוחרים אחת מהאפשרויות הבאות.

אפשרויות	תיאור
1 נעילת לחצני התפריט	בוחרים באפשרות זו לנעילת הפונקציה של תפריט המסך.
2 נעילת לחצן ההפעלה	פונקציה זו משמשת לנעילת לחצן ההפעלה בלבד. כך ניתן למנוע מהמשתמש לכבות את הצג באמצעות לחצן ההפעלה.
3 נעילת לחצני התפריט ולחצן ההפעלה	אפשרות זו משמשת לנעילת תפריט המסך ולחצן הפעלה למניעת כיבוי.
4 כלי אבחון מובנה	אפשרות זו משמשת להפעלת כלי האבחון המובנה, ראה כלי אבחון מובנה .



לביטול נעילת הלחצן(ים).

לוחצים על לחצן הניווט השמאלי של הג'ויסטיק במשך ארבע שניות, עד להופעת תפריט במסך. הטבלה הבאה מתארת את האפשרויות לביטול הנעילה של לחצני הבקרה בלוח הקדמי.

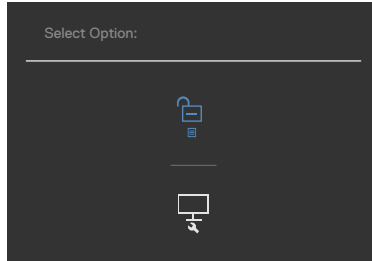

אפשרויות	תיאור
1  ביטול הנעילה של לחצני התפריט	אפשרות זו משמשת לביטול הנעילה של פונקציית תפריט המסך.
2  ביטול הנעילה של לחצן ההדלקה	אפשרות זו משמשת לביטול הנעילה של לחצן הפעלה למניעת כיבוי.
3  ביטול הנעילה של לחצני תפריט וההדלקה	אפשרות זו משמשת לביטול הנעילה של תפריט המסך ולחצן הפעלה למניעת כיבוי.



Initial Setup (הגדרה ראשונית)

אם בוחרים בפריטי תפריט מסך של איפוס לברירת המחדל של היצרן במאפיין אחר, ההודעה הזו תופיע:

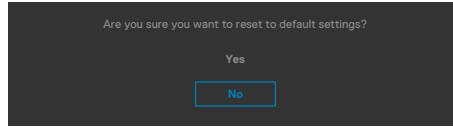

כאשר בוחרים Yes (כן) לאיפוס להגדרות ברירת המחדל, מופיעה ההודעה הבאה:

U2722D/U2722DX

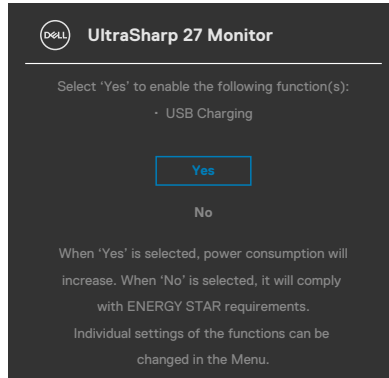

U2722DE

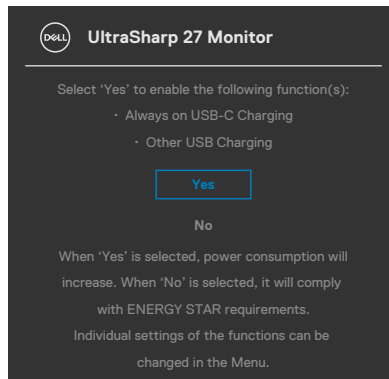

הודעות אזהרה בתפריט שבמסך

כשהצג לא תומך במצב רזולוציה מסוים, ניתן לראות את ההודעה הזו:

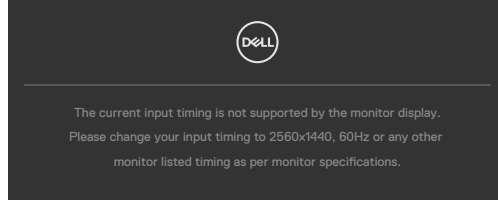

משמעות הדבר היא שהצג לא יכול להסתגל עם האות שהוא מקבל מהמחשב. ניתן לעיין בפרק **מפריטי הצג** לקבלת טווחי התדרים האופייניים והאנכיים שהצג מסוגל להשתמש בהם. המצב המומלץ הוא **2560x1440**.

ניתן לראות את ההודעה הזו לפני שהפונקציה DDC/CI מושבתת:

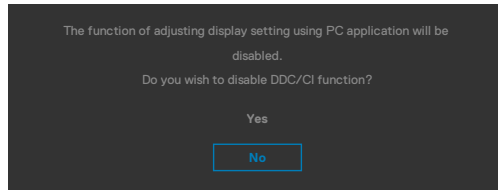

כאשר הצג נכנס למצב חיסכון בחשמל, מופיעה ההודעה הבאה:

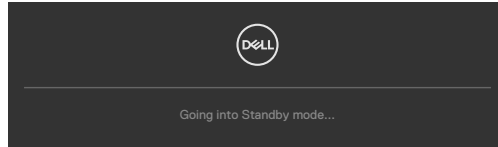

יש להדליק את המחשב ולהעיר את הצג כדי לגשת **לתפריט שבמסך**. אם לוחצים על לחצן אחר חוץ מלחצן ההדלקה, ההודעות האלה יופיעו, בהתאם לקלט שנבחר:

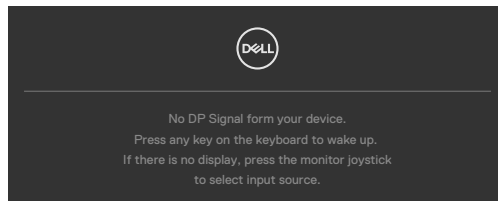

כשכבל ה-DP שתומך במצב חלופי מחובר לצג, מוצגת הודעה כשמתקיים לפחות אחד מהתנאים הבאים:

- ההגדרה **Auto Select** (בחירה אוטומטית) עבור **USB-C** מוגדרת לערך **Prompt for Multiple Inputs** (שאל עבור מקורות קלט מרובים).
- כבל ה-USB-C מחובר לצג.

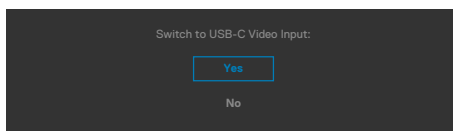

אם הצג מחובר בשני חיבורים או יותר, כשמצב **Auto** (אוטו) של **Input Source** (מקור כניסה) נבחר, הצד יעבור לחיבור הבא שיש בו אות.

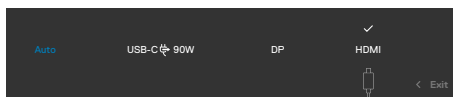

כשבחורים פריטים **OSD** של **On in Standby Mode** בתכונה **Personalize** (התאמה אישית), מופיעה ההודעה הבאה:

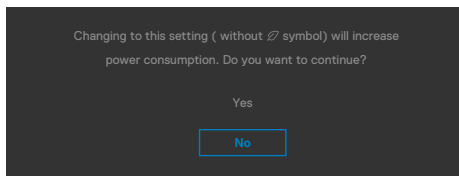

אם כוונן הרמה של 'בהירות' גבוהה מרמת ברירת המחדל של 75%, ההודעה הזו מופיעה:

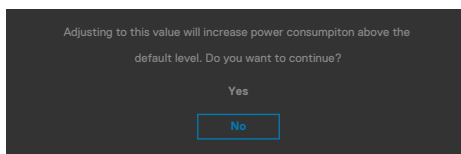

- כשהמשתמש לוחץ על 'כן', הודעת ההפעלה מוצגת פעם אחת בלבד.
- כשהמשתמש לוחץ על 'לא', אזהרה ההפעלה תקפוז שוב.
- הודעת האזהרה של ההפעלה תופיע שוב רק כשהמשתמש מבצע 'איפוס להגדרות היצרן' מתפריט המסך.



אם נבחר מקור קלט HDMI /DP/ USB-C והכבל המתאים לא מחובר, תיבת דו-שיח צפה תופיע, כמוצג להלן.

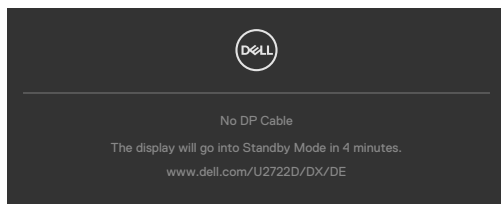

יא

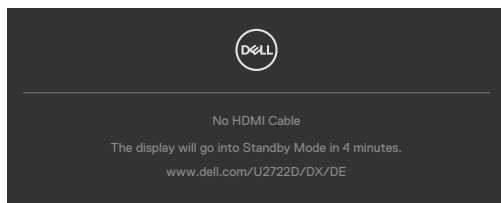

יא
(בלבד U2722DE)

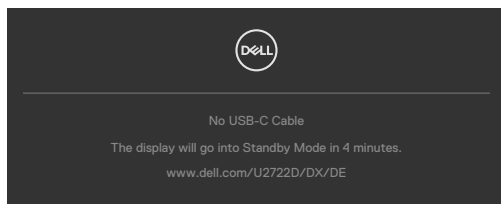

למידע נוסף, ניתן לעיין בפרק פתרון בעיות.



הגדרת הרזולוציה המרבית

הגדרת הרזולוציה המרבית של הצג:

Windows 7, Windows 8, Windows 8.1 או Windows 8.1:

1. ב-Windows 8 או Windows 8.1 בלבד, לוחצים על אריח שולחן העבודה כדי לעבור לשולחן העבודה הקלאסי. ב-Windows Vista ו-Windows 7, מדלגים על השלב הזה.

2. לוחצים לחיצה ימנית על שולחן העבודה ולוחצים על **Screen Resolution (רזולוציית המסך)**.

3. לוחצים על הרשימה הנפתחת **Screen Resolution (רזולוציית המסך)** ובחרים באפשרות **2560 x 1440**.

4. לוחצים על **OK (אישור)**.

ב-Windows 10:

1. לוחצים לחיצה ימנית על שולחן העבודה ולוחצים על **Display Settings (הגדרות תצוגה)**.

2. לוחצים על **Advanced display settings (הגדרות תצוגה מתקדמות)**.

3. לוחצים על הרשימה הנפתחת **Resolution (רזולוציה)** ובחרים באפשרות **2560x1440**.

4. לוחצים על **Apply (אישור)**.

אם לא רואים את האפשרות **2560x1440**, ייתכן שצריך לעדכן את מנהל ההתקן של כרטיס המסך. בהתאם למחשב, יש להשלים אחד מהנהלים האלה:

מחשב שולחני או נישא של Dell:

- עוברים לכתובת <https://www.dell.com/support>, מזינים את תג השירות ומורידים את מנהל ההתקן החדש ביותר של כרטיס המסך.

במחשב שאינו מתוצרת Dell (שולחני או נישא):

- עוברים לאתר התמיכה של יצרן המחשב ומורידים את מנהלי ההתקנים החדשים ביותר של כרטיס המסך.
- עוברים לאתר של יצרן כרטיס המסך ומורידים את מנהלי ההתקנים החדשים ביותר של כרטיס המסך.



Multi-Monitor Sync

Multi-Monitor Sync מאפשרת שרשרת של צגים נוספים באמצעות DisplayPort לסנכרון קבוצה מוגדרת מראש של הגדרות תפריט מסך ברקע. אפשרות בתפריט המסך, "Multi-Monitor Sync" זמינה בתפריט Display (תצוגה) כדי לאפשר למשתמשים להפעיל/להשבית את הסנכרון.  הערה: MMS לא נתמכת בממשק HDMI.

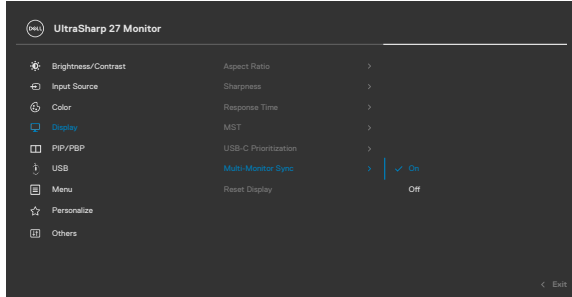

אם 2 Monitor (צג 2) תומך ב-Multi-Monitor Sync, אפשרות MMS שלו תוגדר גם היא אוטומטית ל-On (מופעל) לסנכרון. אם סנכרון ההגדרות בתפריט המסך בצגים שונים לא מועדף, תכונה זו תושבת על ידי הגדרת אפשרות MMS של כל הצגים ל-Off (כבוי).

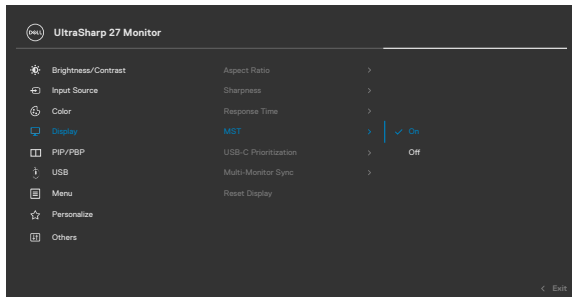

הגדרות בתפריט המסך שיסונכרו

- Brightness (בהירות)
- Contrast (ניגודיות)
- Preset Modes (מצבים מתוכנתים מראש)
- Color Temperature (טמפרטורת צבעים)
- Custom Color (RGB Gain) (צבע מותאם אישית [שבח RGB])
- Hue (Movie, Game mode) (גוון [מצב סרט, משחק])
- Saturation (Movie, Game mode) (רוויה [מצב סרט, משחק])
- Response Time (זמן תגובה)
- Sharpness (חדות)

הגדרת (MMS) Multi-Monitor Sync

במהלך ההדלקה הראשונה או חיבור של צג חדש, הסנכרון של הגדרות המשתמש יתחיל רק אם MMS במצב On (פועל). כל הצגים יסנכרו את ההגדרות מ-Monitor 1 (צג 1).

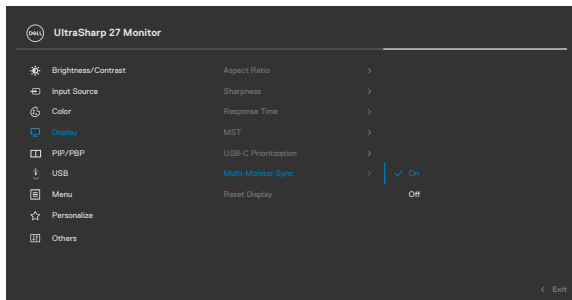

לאחר הסנכרון הראשון, הסנכרונים הבאים יפעלו על ידי שינויים בקבוצה המוגדרת מראש של הגדרות בתפריט המסך מכל מקטע בשרשור. כל מקטע עשוי ליזום שינויים בכניסות או ביציאות.

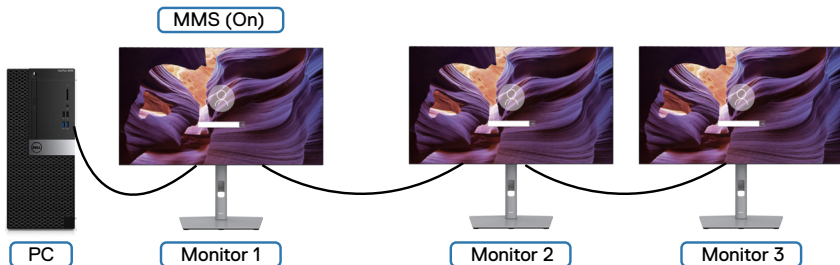

הגדרת מתג (U2722DE בלבד) KVM USB Switch

הגדרת KVM USB Switch כמקש קיצור לצג:

1. כדי לפתוח את התפריט הראשי שבמסך, לוחצים על לחצן הג'וייסטיק.
2. באמצעות הג'וייסטיק בוחרים באפשרות **Personalize** (התאמה אישית).

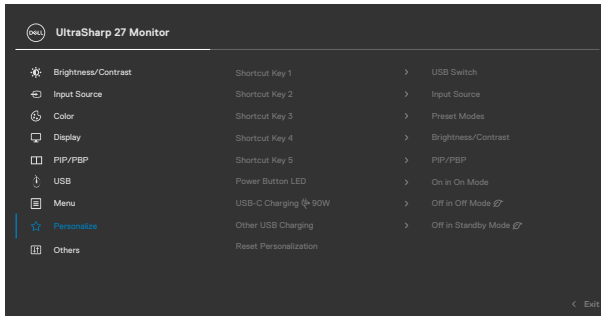

3. מזיזים את הג'וייסטיק ימינה כדי להפעיל את האפשרות המסומנת.
4. מזיזים את הג'וייסטיק ימינה כדי להפעיל את האפשרות **Shortcut Key 1** (מקש קיצור 1).
5. מזיזים את הג'וייסטיק למעלה או למטה כדי לבחור באפשרות **USB Switch** (מתג USB).

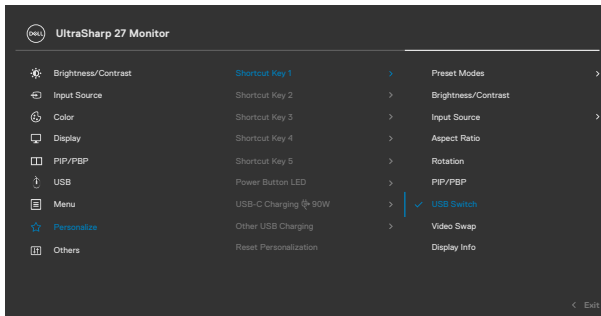

6. יש ללחוץ על הג'וייסטיק כדי לאשר את הבחירה.
הערה: פונקציית KVM USB Switch פועלת רק במצב PBP.



האיורים הבאים ממחישים מספר תרחישי חיבור והגדרות תפריט USB Selection, כמוצג בתיבות הצבעוניות המתאימות.

1. בעת חיבור **HDMI + USB A** למחשב 1 ו-**DP + USB A** למחשב 2:

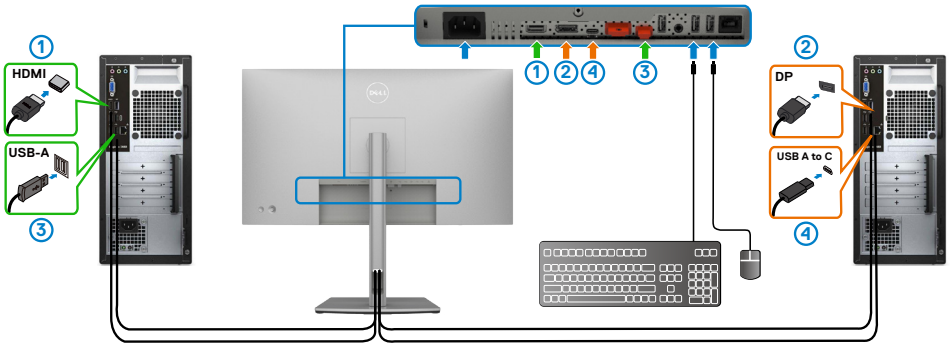

הערה: חיבור **USB-C** תומך רק בהעברת נתונים.

מוודאים שהאפשרות **USB Selection** עבור **HDMI** מוגדרת ל-**USB-C 2** ו-**DP** מוגדר ל-**USB-C 1 90 W**.

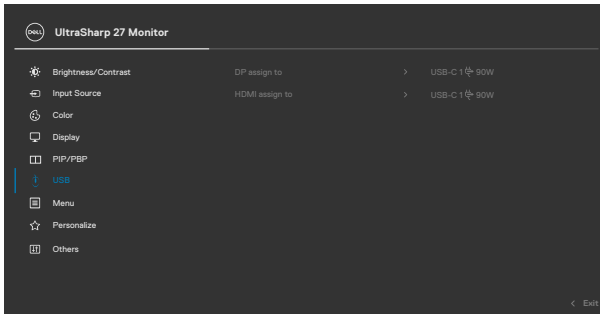

2. בעת חיבור HDMI + USB A ל-C- למחשב 1 ו-USB-C למחשב 2:

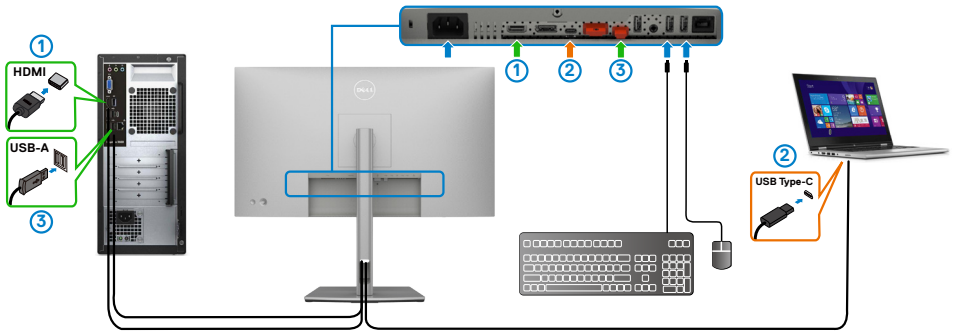

הערה: חיבור USB-C תומך כעת בהעברת וידאו ונתונים.

מוודאים ש-USB Selection עבור HDMI מוגדרת ל-USB-C 2.

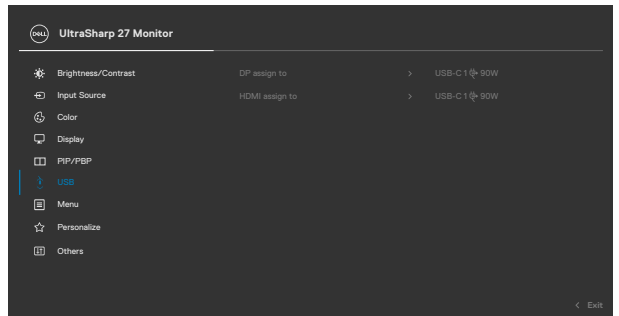

הערה: מכיוון שחיבור USB-C תומך ב-DisplayPort Alternate Mode, אין צורך להגדיר את USB Selection עבור USB-C.

הערה: בעת חיבור למקורות קלט וידאו אחרים שלא מוצגים לעיל, פועלים באותה שיטה כדי לערוך את ההגדרות המתאימות ל-USB Selection לצימוד החיבורים.



הגדרת Auto KVM (U2722DE בלבד)

ניתן לפעול לפי ההנחיות שלהלן להגדרת Auto KVM עבור הצג:

1. מוודאים ש-PIP/PBP Mode (מצב תמונה בתוך תמונה/לצד תמונה) במצב Off (כבוי).

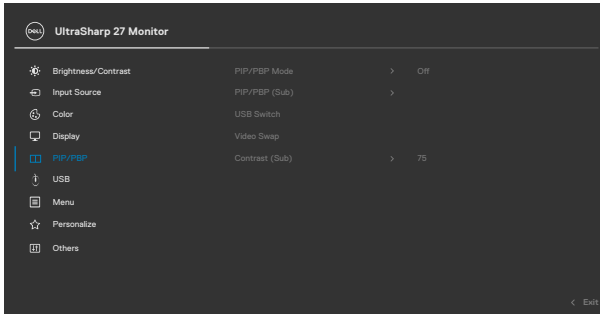

2. מוודאים ש-Auto Select (בחירה אוטומטית) במצב On (פועל) וש-Auto Select for USB-C (בחירה אוטומטית עבור USB-C) הוא Yes (כן).

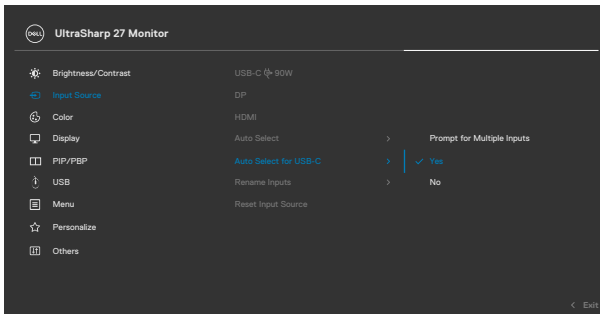
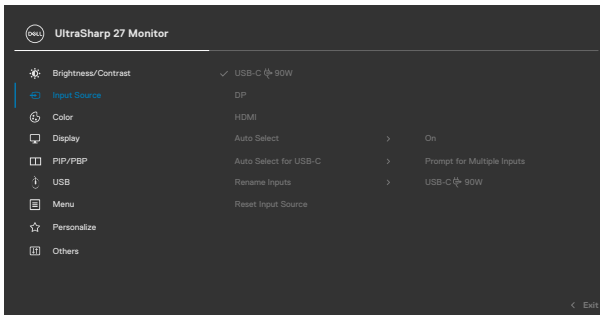

3. מוודאים שחיבורי ה-USB וקלטי הווידאו מצומדים כהלכה.

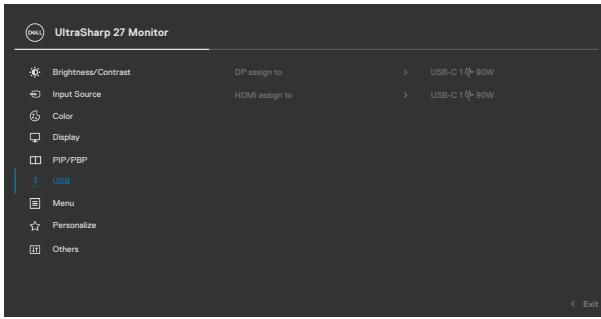

הערה: עבור חיבור USB-C, אין צורך בהגדרות נוספות. 



פתרון בעיות

אזהרה: לפני ביצוע הנהלים שבפרק זה, יש לציית להוראות הבטיחות. ⚠️

בדיקה עצמית

הצג מספק מאפיין לבדיקה עצמית שמאפשר לבדוק אם הצג מתפקד כהלכה. אם הצג והמחשב מחוברים כהלכה אך המסך נותר שחור, יש להפעיל את הבדיקה עצמית של הצג בהתאם לשלבים האלה:

1. מכבים את המחשב ואת הצג.

2. מנתקים את כבל הווידאו מגב המחשב. כדי לוודא פעולה תקינה של הבדיקה העצמית, מנתקים את כל הכבלים הדיגיטליים והאנלוגיים מגב המחשב.

3. מדליקים את הצג.

אם הצג פועל כהלכה אבל לא מזהה אות וידאו, תיבת דו-שיח צפה אמורה להופיע במסך (על רקע שחור). במצב בדיקה עצמית, נורית ההדלקה נותרת לבנה. בנוסף, בהתאם לקלט שנבחר, אחת מאפשרויות הדו-שיח שלהלן תנוע כל העת במסך.

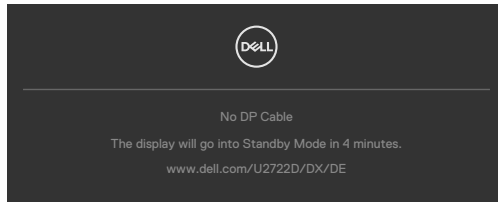

או

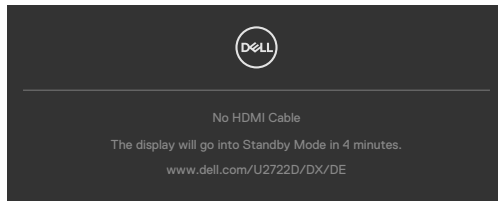

או

(U2722DE בלבד)

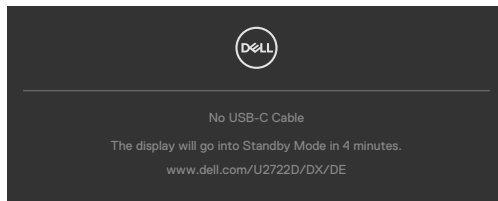

4. תיבה זו מופיעה במהלך פעולה רגילה של מערכת ההפעלה אם כבל הווידאו מנותק או פגום.

5. מכבים את הצג ומחברים את כבל הווידאו, לאחר מכן מדליקים את המחשב ואת הצג. אם המסך נותר ריק לאחר השלב הקודם, בודקים את בקר הווידאו ואת המחשב. הצג פועל כהלכה.

אבחון מובנה

הצג כולל כלי אבחון מובנה שמסייע לקבוע אם הבעיה במסך היא בעיה בצג או במחשב ובכרטיס המסך.

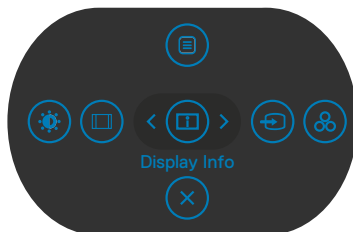

הפעלת האבחון המובנה:

1. מוודאים שהמסך נקי (ללא חלקיקי אבק על משטח המסך).
 2. לוחצים לחיצה ממושכת על לחצן 5 למשך ארבע שניות עד שתפריט יופיע במסך.
 3. באמצעות הג'ויסטיק, מסמנים את האפשרות אבחון ולוחצים על לחצן הג'ויסטיק כדי להתחיל באבחון. מסך אפור יופיע.
 4. בודקים אם במסך יש פגמים או דברים חריגים.
 5. מזיזים שוב את הג'ויסטיק עד שמסך אדום מופיע.
 6. בודקים אם במסך יש פגמים או דברים חריגים.
 7. חוזרים על שלבים 5 ו-6 עד שהמסך מציג את הצבעים ירוק, כחול, שחור ולבן. בודקים אם יש דברים חריגים או פגמים.
- הבדיקה מסתיימת כשמסך טקסט מופיע. ליציאה, מזיזים את הג'ויסטיק בחזרה. אם לא זוהו מצבים בלתי רגילים במסך בעת השימוש בכלי האבחון המובנה, הצג פועל כהלכה. יש לבדוק את כרטיס המסך ואת המחשב.



בעיות נפוצות

הטבלה שלהלן מכילה מידע כללי על בעיות נפוצות בצג שעלולים להיתקל בהן, ופתרונות אפשריים:

בעיות נפוצות	התסמינים	פתרונות אפשריים
אין וידאו/נורית הדלקה כבויה	אין תמונה	<ul style="list-style-type: none"> מוודאים שכבל הווידאו שמחבר את הצג והמחשב מחובר ומאובטח כהלכה. מוודאים ששקע החשמל מתפקד כהלכה עם ציוד חשמלי אחר. יש להקפיד ללחוץ על לחצן ההדלקה עד הסוף. יש לוודא שבחורים את מקור הקלט הנכון בתפריט מקור קלט.
אין וידאו/נורית הדלקה דולקת	אין תמונה או אין בהירות	<ul style="list-style-type: none"> מגבירים את הבהירות והניגודיות בתפריט שבמסך. מפעילים את תכונת הבדיקה העצמית של הצג. מחפשים פינים עקומים או שבורים במחבר של כבל הווידאו. מפעילים את האבחון המובנה. יש לוודא שבחרת את מקור הקלט הנכון בתפריט מקור קלט.
פיקסלים חסרים	יש נקודות במסך ה-LCD	<ul style="list-style-type: none"> מכבים ומדליקים מחדש. פיקסל שכבוי תמידית הוא פגם טבעי שעלול להתרחש בטכנולוגיית LCD. למידע נוסף על האיכות ומדיניות הפיקסלים של צגי Dell, ניתן לבקר באתר התמיכה של Dell בכתובת: https://www.dell.com/pixelguidelines
פיקסלים דולקים תמידית	יש נקודות בהירות במסך ה-LCD	<ul style="list-style-type: none"> מכבים ומדליקים מחדש. פיקסל שכבוי תמידית הוא פגם טבעי שעלול להתרחש בטכנולוגיית LCD. למידע נוסף על האיכות ומדיניות הפיקסלים של צגי Dell, ניתן לבקר באתר התמיכה של Dell בכתובת: https://www.dell.com/pixelguidelines
בעיות בבהירות	התמונה כהה או בהירה מדי	<ul style="list-style-type: none"> מאפסים את הצג להגדרות ברירת המחדל של המפעל. מכוונים את הבהירות והניגודיות בתפריט שבמסך.
בעיות שקשורות לבטיחות	סימני עשן או ניצוצות	<ul style="list-style-type: none"> אין לבצע את שלבי פתרון הבעיות. יש לפנות מיד ל-Dell.



בעיות נפוצות	התסמינים	פתרונות אפשריים
בעיות חוזרות ונשנות	הצג פועל לעתים באופן תקין ולעתים לא	<ul style="list-style-type: none"> מוודאים שכבל הווידאו שמחבר את הצג והמחשב מחובר ומאובטח כהלכה. מאפסים את הצג להגדרות ברירת המחדל של המפעל. מבצעים בדיקה עצמית של הצג כדי לקבוע אם הבעיה החוזרת ונשנית מתרחשת במצב בדיקה עצמית.
חסר צבע	חסר צבע בתמונה	<ul style="list-style-type: none"> מבצעים בדיקה עצמית של הצג. מוודאים שכבל הווידאו שמחבר את הצג והמחשב מחובר ומאובטח כהלכה. מחפשים פינים עקומים או שבורים במחבר של כבל הווידאו.
צבע שגוי	צבע התמנה לא תקין	<ul style="list-style-type: none"> יש לנסות Preset Modes (מצבים מתוכנתים מראש) אחרים בהגדרות Color (צבע) בתפריט המסך. מכווננים את ערכי אדום/ירוק/כחול תחת צבע מותאם אישית בתפריט צבעים שבמסך. משנים את פורמט צבעי קלט ל-PC RGB או YCbCr בתפריט צבעים שבתפריט המסך. מפעילים את האבחון המובנה.
צריבת תמונה מתמונה סטטית שנותרה בצג לפרק זמן ארוך	צללית קלושה מהתמונה הסטטית שמוצגת במסך	<ul style="list-style-type: none"> הגדר את המסך לכיבוי לאחר מספר דקות ללא פעילות. ניתן לכוונן את ההגדרה הזו ב-Windows Power Options (אפשרויות חשמל ב-Windows) או Energy Saver (חיסכון בחשמל ב-Mac). לחלופין, משתמשים בשומר מסך דינמי משתנה.



בעיות ספציפיות למוצר

בעיה	התסמינים	פתרונות אפשריים
התמונה במסך קטנה מדי	התמונה נמצאת במרכז המסך, אך לא ממלאת את אזור הצפייה	<ul style="list-style-type: none"> • בודקים את ההגדרה יחס גובה-רוחב בתפריט תצוגה שבתפריט המסך. • מאפסים את הצג להגדרות ברירת המחדל של המפעל.
לא ניתן לכוונן את הצג עם הלחצנים שבלוח הקדמי	התפריט לא מופיע במסך	<ul style="list-style-type: none"> • מכבים את הצג, מנתקים את כבל החשמל שלו, מחברים אותו בחזרה ומדליקים את הצג.
אין אות קלט בעת לחיצה על הבקורות	אין תמונה, הנורית לבנה	<ul style="list-style-type: none"> • בודקים את מקור האות. מוודאים שהמחשב לא במצב חיסכון בחשמל על ידי הזזת העכבר או לחיצה על מקש במקלדת. • בודקים אם כבל האותות מחובר כהלכה. מחברים את כבל האותות שוב, לפי הצורך. • מאפסים את המחשב או את נגן הווידאו.
התמונה לא ממלאת את כל המסך	התמונה לא יכולה למלא את הגובה או הרוחב של המסך	<ul style="list-style-type: none"> • בשל פורמטי וידאו שונים (יחס גובה-רוחב) של תקליטורי DVD, הצג עשוי להציג במסך מלא. • מפעילים את האבחון המובנה.
אין תמונה בעת שימוש בחיבור DP למחשב	מסך שחור	<ul style="list-style-type: none"> • בדוק לאיזה תקן DP (DP1.1a או DP1.4) כרטיס המסך שלך תואם. הורד והתקן את מנהל ההתקנים העדכני עבור כרטיס המסך. • כרטיסי מסך מסוימים אשר תואמים ל-DP1.1a אינם תומכים בצגי DP1.4. עבור לתפריט המסך. בחלק 'מקור קלט' לחץ לחיצה ארוכה על המקש לבחירת DP במשך 8 שניות כדי לשנות את הגדרת הצג מ-DP 1.4 ל-DP 1.1a.
לא מוצגת תמונה בעת שימוש בחיבור USB-C למחשב שולחני, למחשב נייד וכיוצא בזה.	מסך שחור	<ul style="list-style-type: none"> • ודא שממשק USB-C של ההתקן יכול לתמוך במצב חלופי של אספקת מתח. • בדוק אם להתקן נדרש מתח טעינה גבוה מ-90 W. • ממשק ה-USB-C של ההתקן לא יכול לתמוך במצב חלופי של אספקת מתח. • הגדר את Windows למצב הגנה. • ודא שכבל ה-USB-C אינו פגום.



בעיה	התסמינים	פתרונות אפשריים
לא מתקיימת טעינה בעת שימוש בחיבור USB-C למחשב נייד, מחשב נייד וכו' (U2722DE בלבד)	אין טעינה	<ul style="list-style-type: none"> בדוק אם המכשיר יכול לתמוך באחד מפרופילי הטעינה הבאים: 5 V/9 V/15 V/20 V. בדוק אם עבור מחשב המחברת נדרש מתאם מתח של >90 W. אם נדרש עבור מחשב המחברת מתאם מתח של >90W, לא ניתן לטעון אותו באמצעות חיבור USB-C. ודא שאתה משתמש אך ורק במתאם באישור Dell או במתאם שהגיע עם המוצר. ודא שכבל ה-USB-C אינו פגום.
מתבצעת טעינה לסירוגין בעת שימוש בחיבור USB-C למחשב נייד, מחשב נייד וכו' (U2722DE בלבד)	טעינה מקוטעת	<ul style="list-style-type: none"> בדוק אם צריכת החשמל המקסימלית של המכשיר גבוהה מ-90 W. ודא שאתה משתמש אך ורק במתאם באישור Dell או במתאם שהגיע עם המוצר. ודא שכבל ה-USB-C אינו פגום.
לא מוצגת תמונה בעת שימוש ב-USB-C MST	מסך שחור או שה-DUT השני אינו במצב Prime	<ul style="list-style-type: none"> קלט USB-C, עבור אל תפריט המסך, תחת Display Info (פרטי תצוגה), בדוק שההגדרה Link Rate (קצב קישורים) מוגדרת לערך HBR2 או HBR3, אם קצב הקישורים מוגדר לערך HBR2, מומלץ להשתמש בכבל USB-C ל-DP או להפעיל את פונקציית MST.
אין חיבור לרשת	הרשת מתנתקת או מקוטעת	<ul style="list-style-type: none"> יש לוודא שעדיפות הנתונים נבחרת בתפריט שבמסך. אין לכבות/להדליק את הלחצן ההדלקה כשהרשת מחוברת, יש לשמור עליו במצב דולק.
חיבור ה-LAN לא פועל	בעיה בהגדרה של מערכת ההפעלה או בחיבור הכבל	<ul style="list-style-type: none"> יש לוודא שבמחשב מותקנים גרסת ה-BIOS ומנהלי ההתקנים החדשים ביותר. יש לוודא ש-RealTek Gigabit Ethernet Controller מותקן ב-Windows Device Manager (מנהל ההתקנים). אם ה-BIOS Setup כולל אפשרות LAN/GBE Enabled/Disabled (מופעלת/מושבתת), יש לוודא שהיא מוגדרת בתור Enabled (מופעלת). יש לבדוק את נורית החיווי של כבל האתרנט ולוודא שקיימת קישוריות. אם הנורית כבויה, יש לחבר מחדש את שני הקצוות של כבל האתרנט. ראשית יש לכבות את המחשב ולנתק את כבל Type-C ואת כבל החשמל של הצג. לאחר מכן יש להדליק את המחשב, לחבר את כבל החשמל ואת כבל Type-C של הצג.



בעיות ספציפיות לאפיק טורי אוניברסלי (USB)

פתרונות אפשריים	התסמינים	תסמינים ספציפיים
<ul style="list-style-type: none"> • בודקים שהצג דולק. • מחברים מחדש את כבל ה-USB המחבר למחשב. • מחברים מחדש את האביזרים ההיקפיים לחיבורי ה-USB (יציאות). • מכבים את הצג ומדליקים אותו. • מפעילים מחדש את המחשב. • התקני USB מסוימים, כגון כוננים קשיחים, זקוקים למקור חשמל חזק יותר. יש לחברם ישירות למחשב. 	<ul style="list-style-type: none"> • אביזרים היקפיים בחיבור USB לא פועלים 	ממשק USB לא פועל
<ul style="list-style-type: none"> • מוודאים שהמחשב תואם ל-USB 3.0. • לחלק מהמחשבים יש חיבורי USB 2.0, USB 1.1 ו-USB 3.0. מוודאים שנעשה שימוש בחיבור ה-USB המתאים. • מחברים מחדש את כבל ה-USB המחבר למחשב. • מחברים מחדש את האביזרים ההיקפיים לחיבורי ה-USB (יציאות). • מפעילים מחדש את המחשב. 	<ul style="list-style-type: none"> • אביזרים היקפיים שמחוברים לממשק super speed USB 3.0 פועלים לאט או שלא פועלים כלל 	ממשק super speed USB 3.0 לא פועל
<ul style="list-style-type: none"> • מגדילים את המרחק שבין האביזרים ההיקפיים ב-USB 3.0 ומקלט ה-USB האלחוטי. • ממקמים את המקלט האלחוטי ב-USB קרוב ככל האפשר לאביזרים ההיקפיים האלחוטיים ב-USB. • משתמשים בכבל מאריך USB למיקום מקלט ה-USB האלחוטי רחוק ככל האפשר מחיבור USB 3.0. 	<ul style="list-style-type: none"> • אביזרים היקפיים אלחוטיים ב-USB מגיבים לאט או פועלים רק כשמקטינים את המרחק בינם לבין המקלטים שלהם 	אביזרים היקפיים אלחוטיים ב-USB מפסיקים לפעול כשמחובר התקן USB 3.0
<ul style="list-style-type: none"> • מעיינים בטבלת מקור הקלט וצימוד USB. 	<ul style="list-style-type: none"> • אין פונקציות USB 	USB לא פועל



הודעות FCC (ארה"ב בלבד) ומידע נוסף על רגולציה

להודעות FCC ומידע נוסף על רגולציה, ניתן לעיין באתר האינטרנט לתאימות רגולטורית בכתובת https://www.dell.com/regulatory_compliance.

פנייה ל-Dell

לקוחות בארה"ב, חייגו 800-999-3355 (800-999-3355) 800-WWW-DELL

מסד הנתונים של האיחוד האירופי לתוויות צריכת חשמל וגיליון נתוני מוצרים

U2722D: <https://eprel.ec.europa.eu/qr/414149>

U2722DE: <https://eprel.ec.europa.eu/qr/414156>

 הערה: אם אין לך חיבור אינטרנט פעיל, ניתן למצוא את פרטי הקשר בקבלת הרכישה, שטר התכולה, החשבון או קטלוג המוצרים של Dell.

Dell מספקת מספר אפשרויות תמיכה באינטרנט ובטלפון. הזמינות משתנה לפי המדינה והמוצר, חלק מהשירותים עשויים שלא להיות זמינים באזורך.

תמיכה בצג באינטרנט:

עוברים לכתובת <https://www.dell.com/support/monitors>.

לפנייה ל-Dell בנושאי מכירות, תמיכה טכנית או שירות לקוחות:

1. עוברים לכתובת <https://www.dell.com/support>.

2. מאמתים את המדינה או האזור ולוחצים על הרשימה הנפתחת / Choose A Country Region שבפינה הימנית-תחתונה של הדף.

3. לוחצים על פנייה אלינו לצד הרשימה הנפתחת.

4. לוחצים על הקישור המתאים לשירות לתמיכה הרצויים.

5. בוחרים את השיטה הרצויה לפנייה ל-Dell.

