

Monitor hub USB-C Dell UltraSharp 24/27 - U2421HE/U2721DE Instrukcja użytkownika

Model: U2421HE/U2721DE
Model - zgodność z przepisami: U2421HEt/U2721DEt





UWAGA: UWAGA oznacza ważną informację, pomocną w lepszym używaniu komputera.



PRZESTROGA: OSTRZEŻENIE oznacza potencjalne niebezpieczeństwo uszkodzenia lub utraty danych, w przypadku nie zastosowania się do instrukcji.



OSTRZEŻENIE: PRZESTROGA oznacza potencjalną możliwość uszkodzenia własności, obrażeń osobistych lub śmierci.

Copyright © 2020 Dell Inc. lub jej spółki zależne. Wszelkie prawa zastrzeżone. Dell, EMC i inne znaki towarowe są znakami towarowymi Dell Inc. lub jej spółek zależnych. Inne znaki towarowe mogą być znakami towarowymi ich odpowiednich właścicieli.

2020 – 11

Rev. A03

Spis treści

O monitorze	5
Zawartość opakowania	5
Właściwości produktu	6
Części i elementy sterowania	7
Specyfikacje monitora	10
Plug-and-Play.	24
Jakość monitora LCD i polityka pikseli	24
Ustawienia monitora.	25
Przygotowanie podstawy.	25
Używanie nachylenia, obrotu w poziomie i pionowego wydłużenia.	27
Dostosowywanie ustawień wyświetlania obrotu danego systemu . .	28
Podłączanie monitora.	29
Organizacja kabli	32
Zdejmowanie podstawy monitora	32
Mocowanie na ścianie (opcja)	33
Używanie monitora.	34
Włączanie monitora	34
Używanie elementów sterowania na panelu przednim.	34
Używanie funkcji blokady OSD	36
Korzystanie z menu ekranowego (OSD)	39



Rozwiązywanie problemów	57
Autotest	57
Wbudowane testy diagnostyczne.	58
Ustawienie Priorytetyzacja USB-C po ustawieniu ładowanie USB-C na	
Włączenie podczas wyłączenia zasilania	59
Typowe problemy	60
Problemy specyficzne dla produktu	61
Dodatek	64
Instrukcje bezpieczeństwa	64
Uwaga FCC (tylko USA) i inne informacje dotyczące przepisów	64
Kontaktowanie się z firmą Dell	64
Baza danych produktów UE dla etykiety efektywności energetycznej i	
arkusz informacji o produkcie.	65
Ustawienia monitora	65
Wskazówki dotyczące konserwacji.	67







O monitorze

Zawartość opakowania

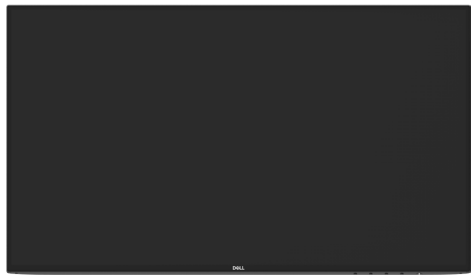
Monitor jest dostarczany z pokazanymi poniżej komponentami. Upewnij się, że otrzymałeś zostały wszystkie komponenty i [skontaktuj się z firmą Dell](#), jeśli czegoś brakuje.

UWAGA: Niektóre elementy mogą być opcjonalne i nie są dostarczane z danym monitorem. Niektóre funkcje lub multimedia mogą być niedostępne w niektórych krajach.

	Wyświetlacz
	Wspornik
	Podstawa
	Kabel zasilający (zależy od kraju)
	Kabel USB typu C (C do C)

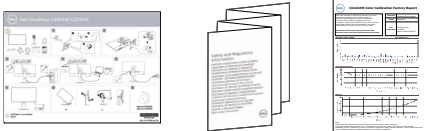

	<p>Kabel DP</p>
	<ul style="list-style-type: none"> • Instrukcja szybkiej instalacji • Bezpieczeństwo użycia, ochrona środowiska i zgodność z normami • Raport kalibracji fabrycznej

Właściwości produktu

Monitor **Dell UltraSharp U2421HE/U2721DE** to monitor z aktywną matrycą, na tranzystorach cienkowarstwowych (TFT), z wyświetlaczem ciekłokrystalicznym (LCD) i podświetleniem LED. Właściwości monitora:

- **U2421HE:** Widoczny obszar wyświetlacza 60,47 cm (23,8 cali) (zmierzony po przekątnej). Rozdzielczość 1920 x 1080 (16:9) z pełnoekranową obsługą niższych rozdzielczości.
 - **U2721DE:** Widoczny obszar wyświetlacza 68,47 cm (27 cali) (zmierzony po przekątnej). Rozdzielczość 2560 x 1440 (16:9) z pełnoekranową obsługą niższych rozdzielczości.
 - Szerokie kąty widzenia z 99% kolorów sRGB przy średniej Delta E<2.
 - Możliwości regulacji nachylenia, przekręcania, obracania i wysuwania w pionie.
 - Zdejmowana podstawa i rozstaw otworów montażowych w standardzie VESA (Video Electronics Standards Association) wynoszący 100 mm zapewniają elastyczne rozwiązania montażu.
 - Bardzo wąska ramka zapewnia minimalną szczelinę między ramkami w przypadku korzystania z wielu monitorów, ułatwiając ich konfigurację i zapewniając elegancki wygląd zestawu.
 - Dzięki rozbudowanej łączności cyfrowej z DP monitor jeszcze długo nie wyjdzie z użycia.
 - Jedno złącze USB typu C pozwalające zasilac zgodnego notebooka przy jednoczesnym odbieraniu sygnałów wideo i danych.
 - Porty USB-C i RJ45 umożliwiają korzystanie z sieci po podłączeniu pojedynczym kablem.
 - Obsługa plug and play, jeśli ta funkcja jest obsługiwana przez system.
 - Menu ekranowe (OSD) zapewnia łatwą konfigurację i optymalizację ekranu.
 - Zasilanie i blokada przycisków OSD.
 - Obsługa zarządzania.
 - ≤ 0,3 W w trybie gotowości.
 - Optymalizacja komfortu widzenia dzięki ekranowi bez efektu migania obrazu.
- UWAGA:** Możliwe efekty długotrwałej emisji niebieskiego światła z monitora, mogą spowodować uszkodzenie oczu, włącznie ze zmęczeniem oczu lub cyfrowym



zmęczeniem oczu. Funkcja ComfortView jest przeznaczona do zmniejszania ilości niebieskiego światła emitowanego z monitora w celu optymalizacji komfortu widzenia.

Części i elementy sterowania

Widok z przodu

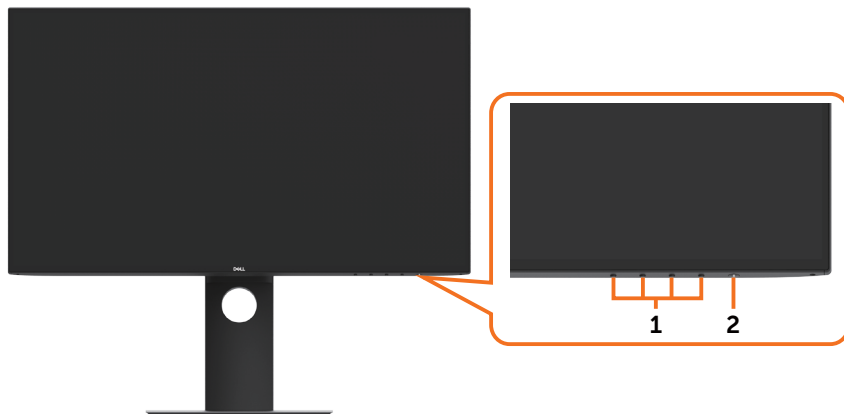

Etykieta	Opis
1	Przyciski funkcji (dalsze informacje, patrz Używanie monitora)
2	Przycisk Włączenie/Wyłączenie (ze wskaźnikiem LED)



Widok od tyłu





Etykieta	Opis	Zastosowanie
1	Otwory montażowe VESA (100 mm x 100 mm - za zamontowaną pokrywą VESA)	Montaż monitora na ścianie z wykorzystaniem zestawu do montażu na ścianie zgodnego z VESA (100 mm x 100 mm).
2	Etykieta zgodności z przepisami	Lista zgodności z przepisami.
3	Przycisk zwalniania obudowy	Odtwarzanie podstawy od monitora.
4	Gniazdo blokady zabezpieczenia	Zabezpieczenie monitora blokadą linki zabezpieczenia (sprzedawane oddzielnie).
5	Etykieta z adresem Mac, kodem kreskowym, numerem seryjnym i kodem Service Tag	Sprawdź tę etykietę, jeśli poszukujesz informacji o kontakcie z pomocą techniczną Dell.
6	Gniazdo prowadzenia kabli	Używane do prowadzenia kabli, poprzez ich umieszczenie w gnieździe.

Widok z boku

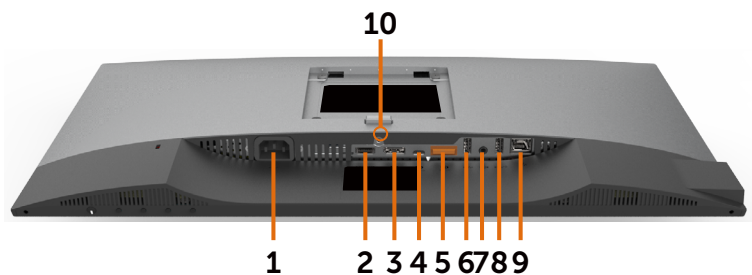

Widok z dołu



Etykieta	Opis	Zastosowanie
1	Złącze zasilania prądem przemiennym	Do podłączania kabla zasilającego monitora.
2	Gniazdo HDMI	Podłącz komputer kablem HDMI (opcja).
3	Złącze DP (wejście)	Podłącz kabel DP komputera.
4	USB typu C/ DisplayPort	Połączenie z komputerem z użyciem kabla USB typu C. Port USB 3,1 typu C oferuje największą szybkość transferu i alternatywny tryb pracy z DP 1,4 i obsługą maksymalnej rozdzielczości 1920 x1080 przy 60Hz (U2421HE) i 2560 x 1440 przy 60Hz (U2721DE), PD 20V/3,25A, 15V/3A, 9V/3A, 5V/3A. UWAGA: USB typu C nie jest obsługiwany w wersjach Windows wcześniejszych niż Windows 10.
5	Złącze DP (wyjście) 	Wyjście DP dla monitora z obsługą MST (Multi-Stream Transport). Aby włączyć MST, sprawdź instrukcje w części " Podłączanie monitora dla funkcji DP MST ". UWAGA: W przypadku korzystania ze złącza DP out, wyciągnij gumowy korek.
6&8	Złącza USB pobierania danych (2)	Do podłączania swojego urządzenia USB. Porty te można używać wyłącznie po podłączeniu kabla USB (typu C do typu C) od komputera do monitora. Port z ikoną baterii  obsługuje Battery Charging Rev. 1.2.
7	Gniazdo wyjścia audio	Służy do podłączenia głośników do odtwarzania dźwięku przechodzącego przez kanały audio USB typu C lub DisplayPort. Obsługuje tylko dźwięk 2-kanałowy. UWAGA: Gniazdo wyjścia liniowego audio nie obsługuje słuchawek.
9	Złącze RJ-45	Połącz z Internetem. Surfować po Internecie można wyłącznie przez RJ45, po podłączeniu kabla USB (Typ A do Typ C lub Typ C do Typ C) z komputera do monitora.



10	Blokada podstawy	Do wyłączenia przycisku zwalniania podstawy i blokady zespołu podstawy z użyciem śruby maszynowej M3 x 6 mm (U2721DE)/M3 x 8 mm (U2421HE) (śruba nie jest częścią wyposażenia).
-----------	------------------	---

Specyfikacje monitora

Model	U2421HE	U2721DE
Typ ekranu	Aktywna matryca - TFT LCD	Aktywna matryca - TFT LCD
Typ panelu*	Technologia IPS	Technologia IPS
Współczynnik proporcji	16:9	16:9
Wymiary obrazu widocznego		
Przekątna	60,47 cm (23,8 cala)	68,47 cm (27 cala)
Obszar aktywny		
Poziomo	527,04 mm (20,75 cala)	596,74 mm (23,49 cala)
Pionowo	296,46 mm (11,67 cala)	335,66 mm (13,21 cala)
Obszar	156246,3 mm ² (242,15 cala ²)	200301,7 mm ² (310,30 cala ²)
Podziałka pikseli	0,2745 mm x 0,2745 mm	0,233 mm x 0,233 mm
Liczba pikseli na cal (PPI)	92,5	109
Kąt widzenia		
W poziomie	178°, typowo	178°, typowo
W pionie	178°, typowo	178°, typowo
Jasność	250 cd/m ² (typowe)	350 cd/m ² (typowe)
Współczynnik kontrastu	1,000:1 (typowo)	1,000:1 (typowo)
Powłoka ekranu	Twarda, antyrefleksyjna, wierzchnia powłoka polaryzacyjna (3H)	Twarda, antyrefleksyjna, wierzchnia powłoka polaryzacyjna (3H)
Podświetlenie	LED	LED
Czas odpowiedzi (szarość do szarości)	5ms (tryb szybki) 8 ms (Tryb NORMALNY)	5ms (tryb szybki) 8 ms (Tryb NORMALNY)
Głębokość kolorów	16,7 mln kolorów	16,7 mln kolorów
Gama kolorów*	99% sRGB 99% REC709 85% DCI-P3	99% sRGB 99% REC709 85% DCI-P3
Dokładność kalibracji	Delta E < 2 (średnio)	Delta E < 2 (średnio)



Łączność	<ul style="list-style-type: none"> • 1 x DP 1,4 (HDCP 1,4) • 1 x HDMI 1,4 (HDCP 1,4) • 1 x USB typu C (Naprzemienny tryb z DP1,4, portem przesyłania danych USB 3,1, dostarczaniem zasilania PD do 65W) • 1 x DP (wyj.) z MST (HDCP 1,4) • 2 x gniazda USB3,0 doprowadzające • 2 x USB 3,0 z możliwością ładowania BC1,2 prądem 2A (maks.) • 1 x liniowe wyjście analogowe 2,0 (gniazdo 3,5 mm typu jack) • 1 x RJ45 	<ul style="list-style-type: none"> • 1 x DP 1,4 (HDCP 1,4) • 1 x HDMI 1,4 (HDCP 1,4) • 1 x USB typu C (Naprzemienny tryb z DP1,4, portem przesyłania danych USB 3,1, dostarczaniem zasilania PD do 65W) • 1 x DP (wyj.) z MST (HDCP 1,4) • 2 x gniazda USB3,0 doprowadzające • 2 x USB 3,0 z możliwością ładowania BC1,2 prądem 2A (maks.) • 1 x liniowe wyjście analogowe 2,0 (gniazdo 3,5 mm typu jack) • 1 x RJ45
Szerokość brzożu (brzoż monitora a obszar aktywny)	5,0 mm (Góra) 5,1 mm (Lewo/prawo) 8,0 mm (Dół)	6,90 mm (Góra) 6,90 mm (Lewo/prawo) 8,1 mm (Dół)
Możliwość regulacji		
Podstawa z regulacją wysokości	130 mm	130 mm
Nachylenie	-5° do 21°	-5° do 21°
Obracanie	-40° do 40°	-40° do 40°
Organizacja kabli	tak	tak
Zgodność z aplikacją Dell Display Manager (DDM)	Łatwe porządkowanie i inne ważne funkcje	Łatwe porządkowanie i inne ważne funkcje
Bezpieczeństwo	Gniazdo blokady bezpieczeństwa (linka sprzedawana oddzielnie) Złącze podstawy antykradzieżowej (do panelu)	Gniazdo blokady bezpieczeństwa (linka sprzedawana oddzielnie) Złącze podstawy antykradzieżowej (do panelu)

*Wyłącznie na oryginalnym panelu, we wstępnie ustawionym trybie niestandardowym.

Rozdzielczość

Model	U2421HE	U2721DE
Zakres skanowania w poziomie	30 kHz – 83 kHz	30 kHz – 90 kHz
Zakres skanowania w pionie	56 Hz – 76 Hz	56 Hz – 76 Hz
Maksymalna rozdzielczość	1920 x 1080 przy 60 Hz	2560 x 1440 przy 60 Hz



Możliwości wyświetlania wideo (odtwarzanie DP i USB typu C)	480i, 480p, 576i, 576p, 720p, 1080i, 1080p	480i, 480p, 576i, 576p, 720p, 1080i, 1080p
---	--	--

Wstępnie ustawione tryby wyświetlania

U2421HE

Tryb wyświetlania	Częstotliwość pozioma (kHz)	Częstotliwość pionowa (Hz)	Zegar pikseli (MHz)	Polaryzacja synchronizacji (w poziomie/w pionie)
720 x 400	31,5	70,0	28,3	-/+
VESA, 640 x 480	31,5	60,0	25,2	-/-
VESA, 640 x 480	37,5	75,0	31,5	-/-
VESA, 800 x 600	37,9	60,3	40,0	+/+
VESA, 800 x 600	46,9	75,0	49,5	+/+
VESA, 1024 x 768	48,4	60,0	65,0	-/-
VESA, 1024 x 768	60,0	75,0	78,8	+/+
VESA, 1152 x 864	67,5	75,0	108,0	+/+
VESA, 1280 x 1024	64,0	60,0	108,0	+/+
VESA, 1280 x 1024	80,0	75,0	135,0	+/+
VESA, 1600 x 900	60,0	60,0	108,0	-/+
VESA, 1920 x 1080	67,5	60,0	148,5	+/+

U2721DE

Tryb wyświetlania	Częstotliwość pozioma (kHz)	Częstotliwość pionowa (Hz)	Zegar pikseli (MHz)	Polaryzacja synchronizacji (w poziomie/w pionie)
720 x 400	31,5	70,0	28,3	-/+
VESA, 640 x 480	31,5	60,0	25,2	-/-
VESA, 640 x 480	37,5	75,0	31,5	-/-
VESA, 800 x 600	37,9	60,3	40,0	+/+
VESA, 800 x 600	46,9	75,0	49,5	+/+
VESA, 1024 x 768	48,4	60,0	65,0	-/-
VESA, 1024 x 768	60,0	75,0	78,8	+/+
VESA, 1152 x 864	67,5	75,0	108,0	+/+
VESA, 1280 x 1024	64,0	60,0	108,0	+/+
VESA, 1280 x 1024	80,0	75,0	135,0	+/+
VESA, 1600 x 1200	75,0	60,0	162,0	+/+
VESA, 1920 x 1080	67,5	60,0	148,5	+/+



VESA, 2048 x 1080	66,58	60,0	147,16	+/-
CVR, 2560 x 1440	88,8	60,0	241,5	+/-

Tryby DP MST (Multi-Stream Transport)

U2421HE

Monitor źródła MST	Maksymalna liczba monitorów zewnętrznych, które mogą być obsługiwane
	1920 x 1080/60 Hz
1920 x 1080/60 Hz	3

 **UWAGA:** Maksymalna obsługiwana rozdzielczość monitora zewnętrznego wynosi tylko 1920 x 1080 60 Hz.

U2721DE

Monitor źródła MST	Maksymalna liczba monitorów zewnętrznych, które mogą być obsługiwane
	2560 x 1440/60 Hz
2560 x 1440/60 Hz	1

 **UWAGA:** Maksymalna obsługiwana rozdzielczość monitora zewnętrznego wynosi tylko 2560 x 1440 60 Hz.

Tryby USB-C MST (Multi-Stream Transport)

U2421HE

Informacje wyświetlacza OSD: Szybkość łącza (bieżąca)	Maksymalna liczba monitorów zewnętrznych, które mogą być obsługiwane
	1920 x 1080/60 Hz
HBR3	2
HBR2	1

U2721DE

Informacje wyświetlacza OSD: Szybkość łącza (bieżąca)	Maksymalna liczba monitorów zewnętrznych, które mogą być obsługiwane
	2560 x 1440/60 Hz
HBR3(Wysoka rozdzielczość)	1
HBR3(Wysoka szybkość przesyłania danych)	0
HBR2(Wysoka rozdzielczość)	1
HBR2(Wysoka szybkość przesyłania danych)	0



Elektryczne

Model	U2421HE/U2721DE	
Sygnaty wejścia wideo	<ul style="list-style-type: none"> Cyfrowy sygnał wideo dla każdej linii różnicowej. Na linię różnicową, przy impedancji 100 om. Obsługa sygnału wejścia DP/USB typu C. 	
Napięcie/ Częstotliwość/Prąd	100 V pr przem. – 240 V pr przem / 50 Hz/60 Hz \pm 3 Hz / 1,8 A (maksymalnie)	
Prąd rozruchowy	30 A przy 120 V pr. przem. 60 A przy 240 V pr. przem.	
Zużycie energii	U2421HE	0,2 W (Tryb wyłączenia) ¹ 0,2 W (Tryb gotowości) ¹ 12,9 W (Tryb włączenia) ¹ 140 W (max) ² 12,87 W (Pon) ³ 43,56 kWh (TEC) ³
	U2721DE	0,2 W (Tryb wyłączenia) ¹ 0,2 W (Tryb gotowości) ¹ 22,6 W (Tryb włączenia) ¹ 160 W (max) ² 19,9 W (Pon) ³ 64,3 kWh (TEC) ³

¹ Zgodnie z definicją w UE 2019/2021 i UE 2019/2013.

² Ustawienia maksymalnej jasności i kontrastu z maksymalną mocą ładowania we wszystkich portach USB.

³ Pon: Zużycie energii w trybie włączenia zgodnie z Energy Star 8.0.

TEC: Całkowite zużycie energii w kWh zgodnie z Energy Star 8.0.

Ten dokument służy wyłącznie do informacji i odzwierciedla osiągi laboratoryjne. Osiągi posiadanego produktu zależą od zamówionego oprogramowania, komponentów i urządzeń peryferyjnych, a aktualizowanie takich informacji nie jest obowiązkowe. Z tego powodu, klient nie może polegać na tych informacjach podczas podejmowania decyzji o tolerancjach elektrycznych, itp. Nie zapewnia się wyrażonych lub dorozumianych gwarancji w odniesieniu do dokładności lub kompletności.



 **UWAGA:** Ten monitor ma certyfikat **ENERGY STAR**.



Ten produkt jest zgodny z wymaganiami standardu ENERGY STAR przy fabrycznych ustawieniach domyślnych, które można przywrócić przez funkcję "Zerowanie do ustawień fabrycznych" w menu OSD. Zmiana fabrycznych ustawień domyślnych lub włączenie innych funkcji, może zwiększyć zużycie energii, powyżej limitu określonego przez standard ENERGY STAR.



Charakterystyki fizyczne

Model	U2421HE	U2721DE
Typ złącza	<ul style="list-style-type: none"> • DP złącze (włącznie z wejściem DP i wyjściem DP) • HDMI złącze • USB typu C złącze • Liniowe wyjście audio • RJ45 złącze • Złącze USB 3,0 portu pobierania strumieni danych x 4. (Port z ikoną baterii  obsługuje BC 1,2.)	<ul style="list-style-type: none"> • DP złącze (włącznie z wejściem DP i wyjściem DP) • HDMI złącze • USB typu C złącze • Liniowe wyjście audio • RJ45 złącze • Złącze USB 3,0 portu pobierania strumieni danych x 4. (Port z ikoną baterii  obsługuje BC 1,2.)
Kabel sygnałowy	Kabel DP do DP 1,8 m Kabel USB typu C 1,0 m	Kabel DP do DP 1,8 m Kabel USB typu C 1,0 m
Wymiary (z podstawą)		
Wysokość (przedłużony)	478,4 mm (18,84 cale)	520,2 mm (20,48 cale)
Wysokość (obniżony)	348,4mm (13,72 cale)	390,2 mm (15,36 cale)
Szerokość	538,5 mm (21,20 cale)	612,2 mm (24,10 cale)
Głębokość	165,0 mm (6,50 cale)	180,0 mm (7,09 cale)
Wymiary (bez podstawy)		
Wysokość	313,7 mm (12,35 cale)	355,0 mm (13,98 cale)
Szerokość	538,5 mm (21,20 cale)	612,2 mm (24,10 cale)
Głębokość	39,0 mm (1,54 cale)	39,0 mm (1,54 cale)
Wymiary podstawy		
Wysokość (przedłużony)	393,5 mm (15,49 cale)	413,6 mm (16,28 cale)
Wysokość (obniżony)	347,0 mm (13,66 cale)	367,1 mm (14,45 cale)
Szerokość	218,0 mm (8,58 cale)	230,0 mm (9,06 cale)
Głębokość	165,0 mm (6,50 cale)	180,0 mm (7,09 cale)
Masa		
Waga z opakowaniem	7,55 kg (16,64 lb)	8,72 kg (19,22 lb)



Waga z zamontowaną podstawą i kablami	5,32 kg (11,73 lb)	6,24 kg (13,75 lb)
Masa bez podstawy i kabli (do montażu ściennego lub do montażu VESA)	3,37 kg (7,43 lb)	4,19 kg (9,23 lb)
Waga zespołu podstawy	1,59 kg (3,50 lb)	1,72 kg (3,79 lb)

Charakterystyki środowiskowe

Model	U2421HE/U2721DE	
Zgodne standardy		
<ul style="list-style-type: none"> • Monitor z certyfikatem ENERGY STAR • W stosownych przypadkach należy wykonać rejestrację EPEAT. Rejestracja EPEAT zależy od kraju. Strona www.epeat.net zawiera informacje o stanie rejestracji wg kraju • Wyświetlacze z certyfikatem TCO • Zgodność z RoHS • Monitor bez BFR/PVC (wyłączając kable zewnętrzne) • Spełnia wymagania NFPA 99 dotyczące upływu prądu • Szkło bez arsenu, tylko panel bez dodatku rtęci 		
Temperatura		
Działanie	0°C do 40°C (32°F do 104°F)	
Bez działania	-20°C do 60°C (-4°F do 140°F)	
Wilgotność		
Działanie	10% do 80% (bez kondensacji)	
Bez działania	5% do 90% (bez kondensacji)	
Wysokość nad poziomem morza		
Działanie	Maks. 5000 m (16 404 stóp)	
Bez działania	Maks. 12192 m (40 000 stóp)	
Odprowadzanie ciepła		
U2421HE	478,02 BTU/godzinę (maksymalne) 44,02 BTU/godzinę (Tryb włączenia)	
U2721DE	546,30 BTU/godzinę (maksymalne) 77,11 BTU/godzinę (Tryb włączenia)	



Przypisanie styków

Złącze DP (wejście)

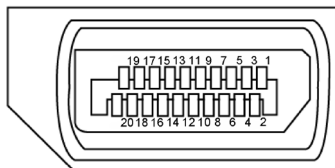

Numer styku	Strona 20 pinu podłączonego kabla sygnałowego
1	ML3(n)
2	GND
3	ML3(p)
4	ML2(n)
5	GND
6	ML2(p)
7	ML1(n)
8	GND
9	ML1(p)
10	ML0(n)
11	GND
12	ML0(p)
13	CONFIG1
14	CONFIG2
15	AUX CH (p)
16	GND
17	AUX CH (n)
18	Wykrywanie bez odłączania
19	Powrót
20	DP_PWR



Złącze DP (wyjście)

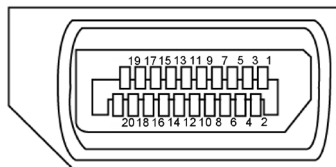

Numer styku	Strona 20 pinu podłączonego kabla sygnałowego
1	ML0(p)
2	GND
3	ML0(n)
4	ML1(p)
5	GND
6	ML1(n)
7	ML2(p)
8	GND
9	ML2(n)
10	ML3(p)
11	GND
12	ML3(n)
13	CONFIG1
14	CONFIG2
15	AUX CH (p)
16	GND
17	AUX CH (n)
18	Wykrywanie bez odtwarzania
19	Powrót
20	DP_PWR



Złącze HDMI

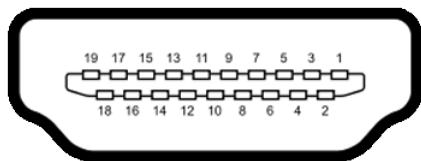

Numer styku	19 pinu podłączonego kabla sygnałowego
1	DANE TMDS 2+
2	DANE TMDS 2, EKRAN
3	DANE TMDS 2-
4	DANE TMDS 1+
5	DANE TMDS 1, EKRAN
6	DANE TMDS 1-
7	DANE TMDS 0+
8	DANE TMDS 0, EKRAN
9	TMDS DATA 0-
10	ZEGAR TMDS
11	ZEGAR TMDS, EKRAN
12	TMDS ZEGAR-
13	CEC
14	Zarezerwowane (N.C. na urządzeniu)
15	ZEGAR DDC (SCL)
16	DANE DDC (SDA)
17	MASA
18	ZASILANIE +5 V
19	WYKRYWANIE BEZ WYŁĄCZANIA



Złącze USB typu C

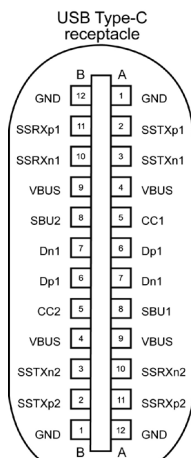

typically connected to a charger through a Type-C cable

Styku	sygnałów	Styku	sygnałów
A1	GND	B12	GND
A2	SSTXp1	B11	SSRXp1
A3	SSTXn1	B10	SSRXn1
A4	VBUS	B9	VBUS
A5	CC1	B8	SBU2
A6	Dp1	B7	Dn1
A7	Dn1	B6	Dp1
A8	SBU1	B5	CC2
A9	VBUS	B4	VBUS
A10	SSRXn2	B3	SSTXn2
A11	SSRXp2	B2	SSTXp2
A12	GND	B1	GND



Interfejs USB Uniwersalna magistrała szeregowo

W tej części znajdują się informacje dotyczące portów USB znajdujących się w lewej części monitora.

UWAGA: Do 2 A w porcie USB pobierania danych (port z ikoną baterii ) z urządzeniami zgodnymi z Battery Charging Rev. 1,2; do 0,9 A w innych portach pobierania danych USB.

Twój komputer ma następujące złącza USB:

- 4 pobierania danych - 2 z lewej strony, 2 na dole
Gniazdo ładujące - gniazdo oznaczone ikoną baterii  umożliwia błyskawiczne ładowanie prądem o dużym natężeniu urządzeń zgodnych z BC 1.2.

UWAGA: Porty USB monitora działają wyłącznie wtedy, gdy monitor jest włączony lub w trybie gotowości. W trybie gotowości, jeśli jest podłączony kabel USB (typ C do typu C), porty USB mogą działać normalnie. W przeciwnym razie, należy wykonać ustawienia OSD USB, jeśli ustawienie to "On During Standby (Włączenie w trybie gotowości)", to USB działa normalnie, w przeciwnym razie USB jest wyłączone. Po wyłączeniu monitora, a następnie po jego włączeniu, podłączone urządzenia peryferyjne mogą wznowić normalne działanie po kilku sekundach.

Prędkość transferu	Szybkość przesyłania danych	Maksymalne zużycie energii (każdy port)
SuperSpeed	5 Gbps	4,5 W
Hi-Speed	480 Mb/s	2,5 W
Pełna prędkość	12 Mb/s	2,5 W

Złącze USB pobierania danych

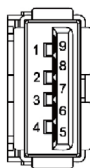

Numer styku	Nazwa sygnału
1	VBUS
2	D-
3	D+
4	GND
5	StdA_SSRX-
6	StdA_SSRX+
7	GND_DRAIN
8	StdA_SSTX-
9	StdA_SSTX+
Powłoka	Ekranowanie



Port RJ45 (strona złącza)

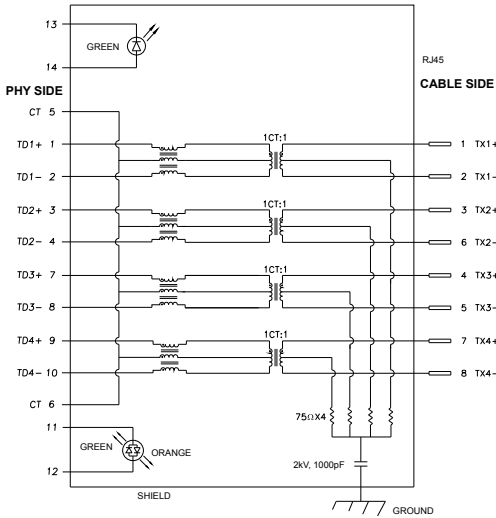

Styku	sygnałów	Styku	sygnałów
1	TD1 +	8	TD3 -
2	TD1 -	9	TD4 +
3	TD2 +	10	TD4 -
4	TD2 -	11	GREEN_ ORANGE
5	CT	12	GREEN_ ORANGE
6	CT	13	GREEN
7	TD3 +	14	GREEN

Instalacja sterownika

Zainstaluj sterownik kontrolera USB Ethernet Realtek dla Dell U2421HE/U2721DE, dostępny dla posiadanego systemu. Jest on dostępny do pobrania pod adresem www.dell.com/support w sekcji "Sterownik i pobieranie".

Szybkość przesyłania danych w sieci (RJ45) przez USB-C z:

- 1). priorytetem wideo: 480 Mbps
- 2). priorytetem danych: 1000 Gbps

UWAGA: Ten port LAN jest zgodny z 1000Base-T IEEE 802.3az, obsługuje przelotowe połączenie przez adres Mac (Wydrukowany na etykiecie trybu), wybudzanie przez sieć (WOL) z trybu gotowości (tylko S3) i funkcje PXE Boot (Rozruch PXE), te 3 funkcje zależą od ustawienia BIOS i wersji OS.



Złącze RJ45 i dioda LED stanu:



LED	Kolor	Opis
Prawa dioda LED	Bursztynowy lub zielony	Wskaźnik szybkości: <ul style="list-style-type: none">• Bursztynowy włączony - 1000 Mbps• Zielony włączony - 100 Mbps• Wyłączony - 10 Mbps
Lewa dioda LED	Zielony	Wskaźnik Łącze / Aktywność: <ul style="list-style-type: none">• Migający - Aktywność portu.• Włączony zielony - Nawiązanie połączenia.• Wyłączony - Połączenie nie zostało nawiązane.

 **UWAGA:** Kabel RJ45 nie wchodzi w skład akcesoriów standardowych, dostarczanych w opakowaniu.



Plug-and-Play

Monitor można zainstalować w dowolnym komputerze zgodnym z Plug and Play. Monitor automatycznie udostępnia dla komputera dane EDID (Extended Display Identification Data) poprzez protokoły DDC (Display Data Channel), dlatego komputer może wykonać automatyczną konfigurację i optymalizację ustawień monitora. Większość instalacji monitorów jest automatyczna; jeżeli konieczne możesz wybrać inne ustawienia. Dla ustawień monitora; więcej informacji o zmianie ustawień monitora, patrz [Używanie monitora](#).



Jakość monitora LCD i polityka pikseli

Podczas procesu produkcji monitorów LCD, może się zdarzyć, że jeden lub więcej pikseli utrwali się w niezmiennym stanie. Jest to trudne do zauważenia i nie wpływa na jakość ani użyteczność monitora. Dalsze informacje o polityce jakości i pikseli monitora Dell, patrz: www.dell.com/support/monitors.



Ustawienia monitora

Przygotowanie podstawy

-  **UWAGA:** Monitor jest dostarczany z odłączoną podstawą i wspornikiem.
-  **UWAGA:** Poniższa procedura dotyczy domyślnej podstawy. W przypadku zakupu innej podstawy należy zapoznać się z dołączoną do niej dokumentacją w celu uzyskania informacji o jej montażu.
-  **PRZESTROGA:** Połóż monitor na płaskiej, czystej i miękkiej powierzchni, aby uniknąć porysowania panelu wyświetlacza.

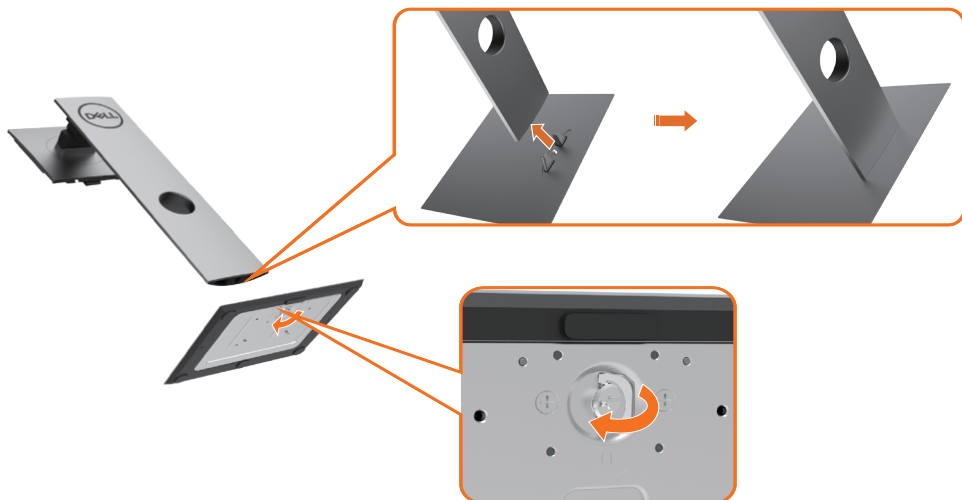

W celu podłączenia podstawy monitora:

- 1 Wyrównaj wystające zaczepy stopki podstawy z odpowiednimi szczelinami podstawy.
- 2 Wsuń całkowicie zaczepy stopki podstawy do szczelin podstawy.
- 3 Unieś pokrętło śrubowe i obróć śrubę w prawo.
- 4 Po całkowitym dokręceniu śruby, włóż pokrętło śrubowe płasko do zagłębienia.



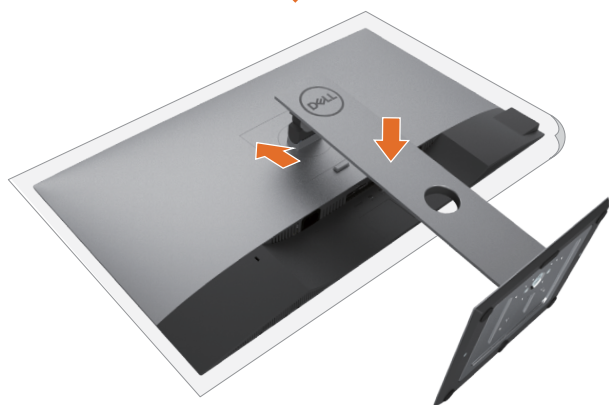

- 1 Zdejmij osłonę zabezpieczającą monitora i umieść na niej monitor z przodem skierowanym w dół.
- 2 Włóż dwa zaczepy w górnej części podstawy do rowków z tyłu monitora.
- 3 Naciśnij podstawę, aż do zaskoczenia na miejsce.



Używanie nachylenia, obrotu w poziomie i pionowego wydłużenia

UWAGA: Dotyczy to monitora z podstawą. Po zakupieniu innej podstawy, w celu uzyskania instrukcji instalacji należy sprawdzić odpowiedni podręcznik instalacji podstawy.

Używanie funkcji Nachylenie, Przekręcanie i Wysuwanie w pionie

Po podłączeniu podstawy do monitora, monitor można nachylić pod najbardziej wygodnym kątem widzenia.

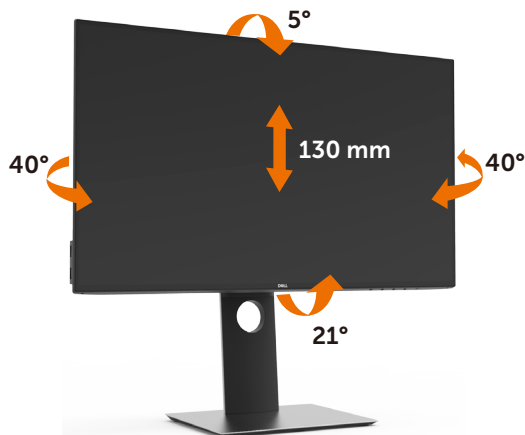



UWAGA: Po dostarczeniu monitora z fabryki, podstawa jest odłączona.

Obracanie monitora

Przed obróceniem monitor powinien zostać całkowicie wydłużony w pionie i w pełni przechylony do góry w celu uniknięcia uderzenia jego dolnej krawędzi.



 **UWAGA:** Do korzystania z funkcji obrotu wyświetlacza (widok poziomy a widok pionowy) w przypadku komputera firmy Dell wymagany jest zaktualizowany sterownik karty graficznej, który nie jest dostarczany wraz z tym monitorem. Aby pobrać sterownik karty graficznej, przejdź na stronę www.dell.com/support i w sekcji pobierania wyszukaj najnowszych aktualizacji dla sterowników wideo.

 **UWAGA:** W trybie widoku pionowego może wystąpić pogorszenie wydajności w przypadku używania aplikacji intensywnie korzystających z grafiki (gry 3D itd.)

Dostosowywanie ustawień wyświetlania obrotu danego systemu

Po obróceniu monitora należy wykonać poniższą procedurę w celu dostosowania ustawień wyświetlania obrotu danego systemu.

 **UWAGA:** Jeśli monitor używany jest z komputerem innym niż firmy Dell, należy przejść na witrynę sieci Web sterownika karty graficznej lub witrynę sieci Web producenta komputera w celu uzyskania informacji dotyczących obracania danego systemu operacyjnego.

W celu dostosowania ustawień wyświetlania obrotu:

- 1 Kliknij prawym przyciskiem myszy na pulpicie i wybierz polecenie Właściwości.
- 2 Wybierz kartę Ustawienia i kliknij przycisk Zaawansowane.
- 3 Jeśli kartą graficzną jest karta AMD, wybierz kartę Rotation (Obrót) i ustaw preferowany obrót.
- 4 Jeśli kartą graficzną jest karta nVidia, kliknij kartę nVidia, w lewej kolumnie wybierz pozycję NVRotate, a następnie wybierz preferowany obrót.
- 5 Jeśli kartą graficzną jest karta Intel®, wybierz kartę Intel, kliknij pozycję Graphic Properties (Właściwości grafiki), wybierz kartę Rotation (Obrót), a następnie ustaw preferowany obrót.

 **UWAGA:** Jeśli opcja obrotu nie jest widoczna lub nie działa ona prawidłowo, przejdź na stronę www.dell.com/support i pobierz najnowszy sterownik karty graficznej.



Podłączanie monitora

⚠ OSTRZEŻENIE: Przed rozpoczęciem jakichkolwiek procedur z tej części należy wykonać polecenia z części [Instrukcje bezpieczeństwa](#).

W celu podłączenia monitora do komputera:

- 1 Wyłącz komputer.
- 2 Podłącz kabel DP/USB typu C do monitora i komputera.
- 3 Włącz monitor.
- 4 Wybierz właściwe źródło sygnału wejściowego w menu OSD monitora i włącz komputer.

🔪 UWAGA: Domyślnym ustawieniem **U2421HE/U2721DE** jest DP 1.4. Karta graficzna A DP 1.1 może nie wyświetlać prawidłowo. W celu zmiany ustawień domyślnych, patrz ["problemy charakterystyczne dla produktu – Brak obrazu podczas korzystania z połączenia DP z komputerem"](#).

Służy do podłączenia kabla HDMI (opcja)



Podłączenie kabla DP



Podłączenie monitora dla funkcji Monitor dla wielostrumieniowego transportu DP (MST)

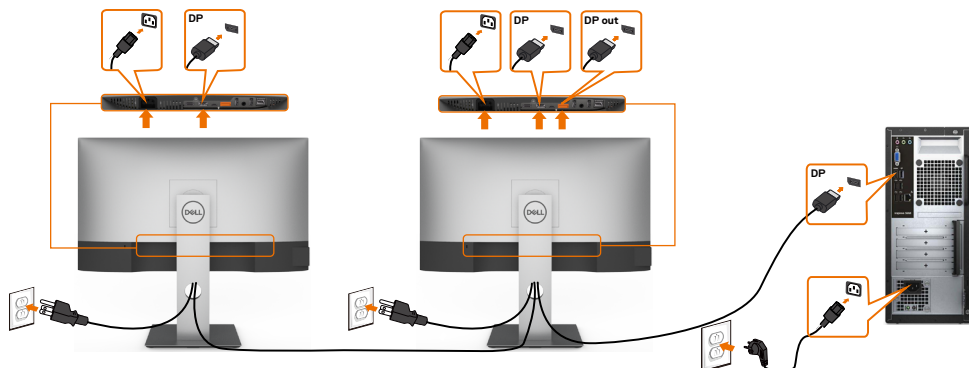

UWAGA: obsługuj funkcję DP MST. Aby ją używać, karta graficzna komputera PC musi posiadać certyfikat DP1,2 z opcją MST.

UWAGA: W przypadku korzystania ze złącza DP out, wyciągnij gumowy korek.

Podłączenie kabla USB typu C

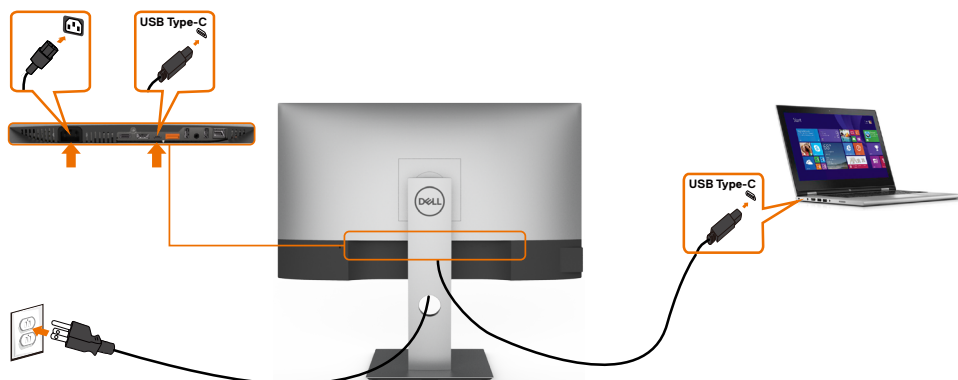

Port USB typu C na monitorze:

- Może być używany alternatywnie jako USB typ-C lub DisplayPort 1.4.
- Obsługa USB Power Delivery (PD), z profilami do 65 W.

UWAGA: Niezależnie od wymagań dotyczących zasilania/rzeczywistego zużycia energii laptopa lub pozostałego czasu działania na zasilaniu bateryjnym, monitor Dell U2421HE/U2721DE może dostarczać do laptopa zasilanie maksymalnie 65 W.

Moc znamionowa (w laptopach z USB typ-C i funkcją PowerDelivery)	Maksymalna moc ładowania
45 W	45 W
65 W	45 W
90 W	Nie obsługiwana
130 W	Nie obsługiwana



Podłączanie monitora dla funkcji Monitor dla wielostrumieniowego transportu USB-C (MST)

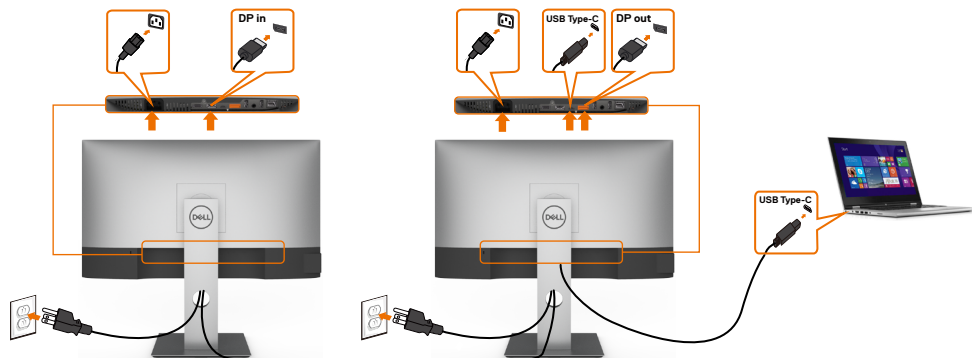

UWAGA: Maksymalna liczba U2721DE obsługiwanych przez MST zależy od przepustowości źródła USB-C. Należy sprawdzić ["problemy powiązane z produktem – Brak obrazu podczas używania USB-C MST"](#).

UWAGA: W przypadku korzystania ze złącza DP out, wyciągnij gumowy korek.

Podłączanie monitora z wykorzystaniem kabla RJ45 (Opcjonalny)



Organizacja kabli



Po podłączeniu do monitora i komputera wszystkich niezbędnych kabli, (sprawdź podłączenie kabli w części [Podłączanie monitora](#)) poprowadź wszystkie kable, jak pokazano powyżej.

Zdejmowanie podstawy monitora



PRZESTROGA: Aby zapobiec porysowaniu ekranu LCD w czasie zdejmowania podstawy, upewnij się, że monitor został położony na czystej powierzchni.



UWAGA: Poniższa procedura dotyczy domyślnej podstawy. W przypadku zakupu innej podstawy należy zapoznać się z dołączoną do niej dokumentacją w celu uzyskania informacji o jej montażu.

Aby odłączyć podstawę:

- 1 Połóż monitor na miękkiej tkaninie lub poduszce.
- 2 Naciśnij i przytrzymaj przycisk zwalniania obudowy.
- 3 Zdejmij podstawę z monitora.

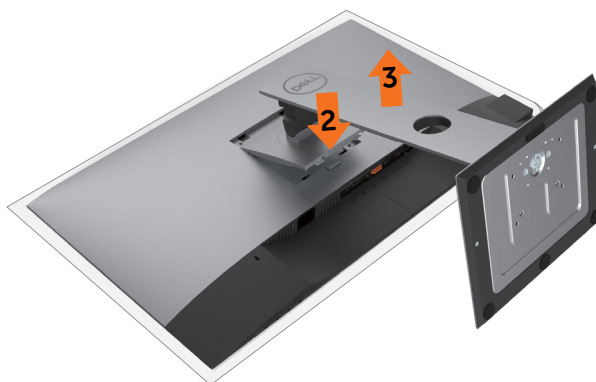

Mocowanie na ścianie (opcja)

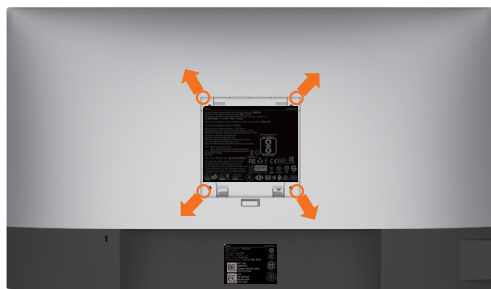

UWAGA: Przymocuj monitor do zestawu do montażu na ścianie za pomocą śrub M4 x 10 mm.

Zapoznaj się z instrukcjami dołączonymi do zestawu do montażu na ścianie zgodnego ze standardem VESA.

- 1 Połóż monitor na miękkiej tkaninie lub poduszce na stabilnym, płaskim stole.
- 2 Zdemontuj podstawę
- 3 Wykręć cztery śruby zabezpieczające plastikową pokrywę za pomocą śrubokręta krzyżakowego.
- 4 Przymocuj wspornik montażowy z zestawu do mocowania na ścianie -do monitora.
- 5 Zamontuj monitor na ścianie wykonując instrukcje dostarczone z zestawem do montażu na ścianie.

UWAGA: Stosować tylko ze wspornikami do montażu ściennego wymienionymi na liście UL, CSA lub GS o minimalnej masie/nośności 3,37 kg (U2421HE)/4,19 kg (U2721DE).



Używanie monitora

Włączanie monitora

Naciśnij przycisk , aby włączyć monitor.

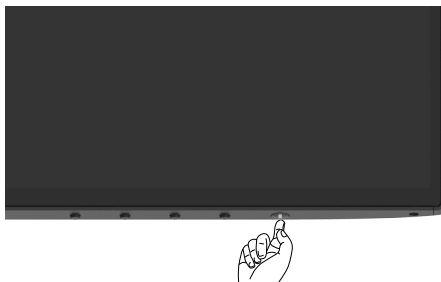



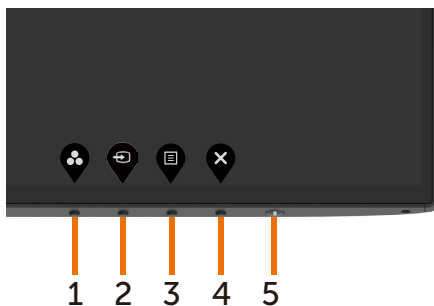

Używanie elementów sterowania na panelu przednim

Użyj przyciski sterowania na dolnej krawędzi monitora do regulacji charakterystyk wyświetlanego obrazu. Podczas używania tych przycisków do regulacji tych elementów sterowania, OSD pokazuje wartości numeryczne charakterystyk podczas ich zmiany.



Następująca tabela zawiera opis przycisków na panelu przednim:

Przycisk- na panelu przednim	Opis
1  Przycisk skrótowy: Tryby ustawień wstępnych	Przycisk ten umożliwia wybór z listy trybów wstępnych ustawień koloru.
2  Przycisk skrótowy: Źródło Wejścia	Użyj ten przycisk do wyboru z listy Źródło wejścia.
3  Menu	Użyj przycisku do uruchomienia menu ekranowego (OSD) oraz wyboru opcji w menu ekranowym. Patrz Dostęp do systemu menu .
4  Zakończ	Przycisk ten umożliwia powrót do menu głównego lub wyjście z głównego menu ekranowego.
5  Przycisk zasilania (ze światłem stanu zasilania)	Do włączania lub wyłączenia monitora. Stale, białe światło oznacza, że monitor jest włączony i działa normalnie. Migające, białe światło oznacza, że monitor znajduje się w trybie oczekiwania.



Używanie funkcji blokady OSD

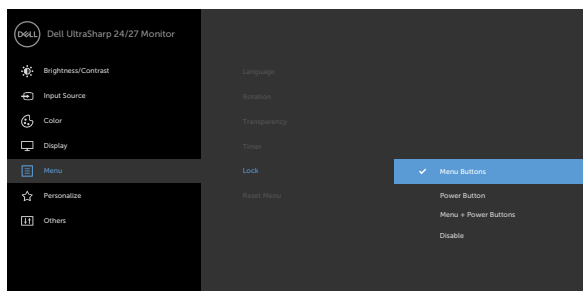

Zablokowanie przycisków sterowania na monitorze, zapobiega dostępowi do elementów sterowania przez inne osoby. Zabezpiecza to także przed przypadkowym uaktywnieniem w ustawieniu kilku monitorów obok siebie.



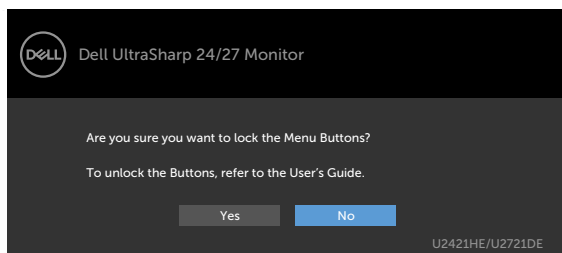



1. Pojawi się następujący komunikat:



2. Wybierz 'Tak', aby zablokować przyciski, następująca tabela opisuje ikony sterowania:

Opcje	Opis
1  Blokada przycisków menu	Użyj tej ikony, aby zablokować funkcję menu OSD.
2  Blokada przycisku zasilania	Użyj tej ikony, aby zablokować wyłączenie zasilania przyciskiem zasilania.
3  Blokada przycisków menu i zasilania	Użyj tej ikony, aby zablokować menu OSD i wyłączenie zasilania przyciskiem zasilania.







Opcje	Opis
4	 <p>Użyj tę ikonę do uruchamiania wbudowanych diagnostyk, sprawdź Wbudowane diagnostyki.</p>
Wbudowane diagnostyki	
	
3. Przytrzymaj na 4 sekundy, wybierz następującą tabelę z opisem ikon odblokowania:	
Opcje	Opis
1	 <p>Ta ikona służy do odblokowania funkcji menu OSD.</p>
Blokada przycisków menu	
2	 <p>Ta ikona służy do zabezpieczenia przycisku zasilania przed wyłączeniem zasilania.</p>
Blokada przycisku zasilania	
3	 <p>Ta ikona służy do odblokowania menu OSD i do zabezpieczenia przycisku zasilania przed wyłączeniem zasilania.</p>
Blokada przycisków menu i zasilania	

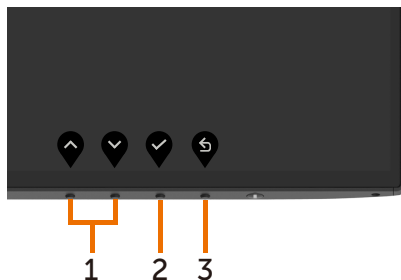

Przycisk na panelu przednim

Użyj przycisków z przodu monitora do regulacji ustawień obrazu.



Przycisk- na panelu przednim	Opis
1   W górę W dół	Użyj przycisków W górę (zwiększanie) i W dół (zmniejszanie) do regulacji elementów w menu ekranowym.
2  OK	Użyj przycisku OK w celu potwierdzenia wyboru.
3  Cofnij	Użyj przycisku Cofnij, aby powrócić do poprzedniego menu.











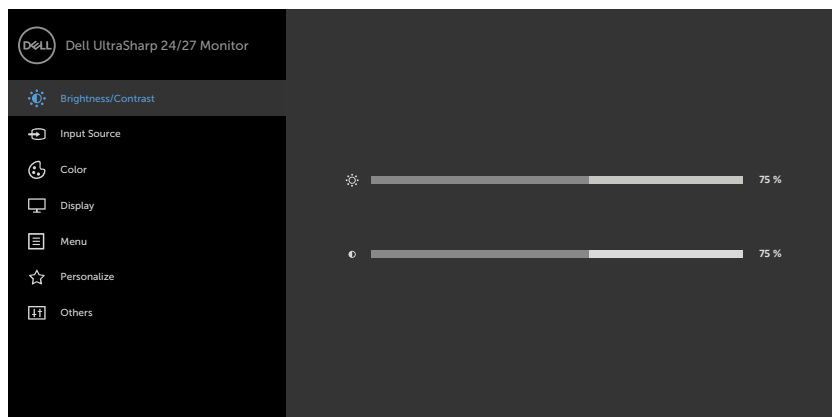



Korzystanie z menu ekranowego (OSD)

Dostęp do systemu menu



UWAGA: Wszystkie zmiany dokonywane za pomocą menu ekranowego są automatycznie zapisywane w momencie przechodzenia do innego menu ekranowego, wyjścia z menu ekranowego lub oczekiwania na zniknięcie menu ekranowego.

- 1 Naciśnij przycisk , aby otworzyć menu ekranowe i wyświetlić menu główne.



- 2 Naciśnij przyciski  i , aby przejść między opcjami. Po przesunięciu z jednej ikony na drugą, zostanie podświetlona nazwa opcji.
- 3 Naciśnij raz przyciski  lub  lub , aby aktywować podświetloną opcję.
- 4 Naciśnij przyciski  i , aby wybrać wymagany parametr.
- 5 W celu wykonania zmian naciśnij przycisk , aby przejść do paska suwaka, a następnie użyj przycisków  lub , zgodnie ze wskaźnikami w menu.
- 6 Wybierz , aby wrócić do poprzedniego menu lub , aby zaakceptować i wrócić do poprzedniego menu.

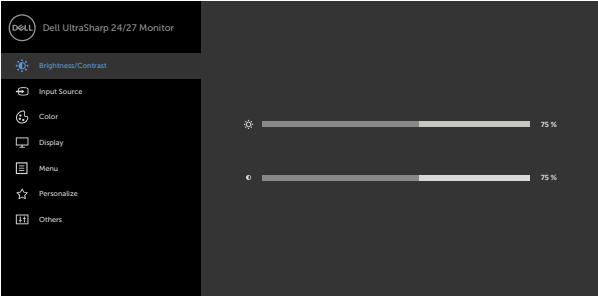

Ikona	Menu i podmenu	Opis
	Jasność/Kontrast	Użyj tego menu do uaktywnienia ustawień Jasność/Kontrast .
		
		

Jasność

Jasność reguluje luminancję podświetlenia (minimum 0; maksimum 100).

Naciśnij przycisk  w celu zwiększenia jasności.

Naciśnij przycisk  w celu zmniejszenia jasności.

Kontrast







Wyreguluj najpierw jasność, a kontrast wyreguluj tylko wtedy, gdy wymagana jest dalsza regulacja.

Naciśnij przycisk  , aby zwiększyć kontrast i naciśnij

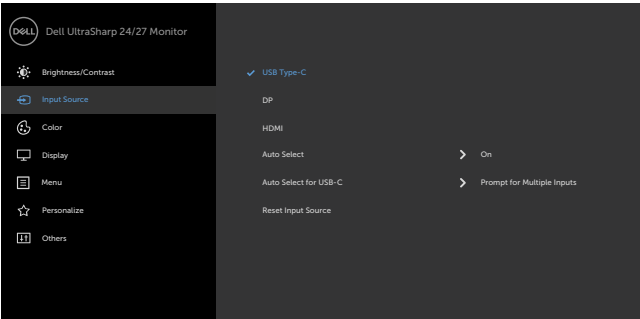
przycisk  w celu zmniejszenia kontrastu (od 0 do 100).

Kontrast powoduje regulację różnicy między zaciemnieniem i rozświetleniem monitora.



Ikona	Menu i podmenu	Opis
	Źródło wejścia	Użyj menu Źródło wejścia do wyboru między różnymi sygnałami wejściowymi wideo, które można podłączyć do monitora.
		
		
USB typu C	Wybierz USB typu C input (Wejście DisplayPort), gdy używane jest złącze USB typu C.	
DP	Wybierz DP input (Wejście DisplayPort), gdy używane jest złącze DP. Naciśnij przycisk  , aby wybrać źródło wejściowe USB typu C.	
HDMI	Wybierz HDMI input (Wejście HDMI), gdy używane jest złącze HDMI. Naciśnij przycisk  , aby wybrać źródło wejściowe DP. Naciśnij przycisk  , aby wybrać źródło wejściowe HDMI.	
Automatyczny wybór	Użyj  , aby wybrać opcję Auto Select (Automatyczny wybór); monitor wyszukuje dostępne źródła wejścia.	
Automatyczny wybór USB-C	Umożliwia ustawienie automatycznego wyboru dla USB typu C na: <ul style="list-style-type: none"> • Podpowiedź dla wielu wejść: zawsze pokazuje komunikat przetączenia na wejście video USB typu C dla użytkownika w celu wyboru wykonania przetączenia • Tak: Skaler zawsze przetącza na video USB typu C bez pytania, przy podłączonym USB typu C. • Nie: Skaler NIE przetącza automatycznie na video USB typu C z innego, dostępnego wejścia audio. 	
Resetowanie Źródło wejścia	Przywraca fabryczne Źródło wejścia dla monitora.	



Ikona Menu i podmenu



Ustawienia koloru

Opis

Za pomocą menu Kolor dostosuj tryb ustawień kolorów.

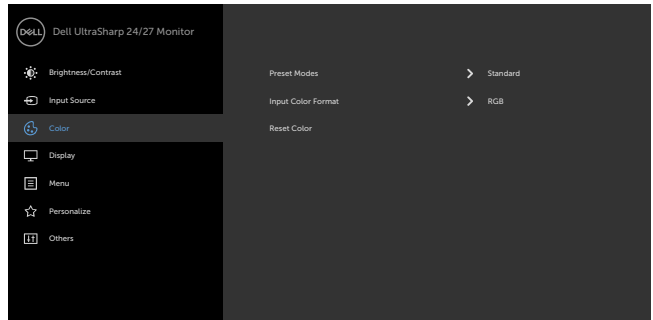

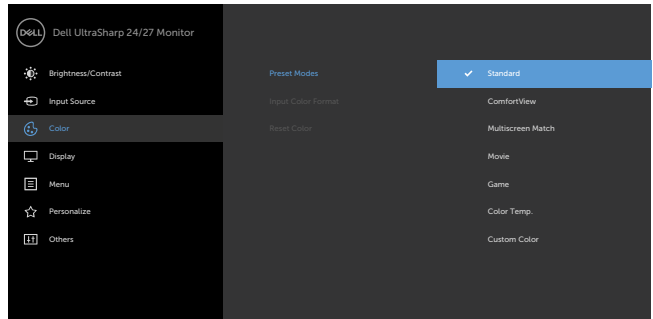

Tryb ustawień wstępnych

Na liście **Preset Modes (Tryby zdefiniowane)** można wybrać tryby **Standard (Standardowy)**, **ComfortView (Komfortowy)**, **Multiscreen Match (Dopasowanie wielu ekranów)**, **Movie (Film)**, **Game (Gra)**, **Color Temp. (Temperatura kolorów)** lub **Custom Color (Kolor niestandardowy)**.







- **Standardowe:** Domyślne ustawienia koloru. To jest domyślny tryb ustawień wstępnych.
- **ComfortView:** Ogranicza ilość niebieskiego światła emitowanego z ekranu, dzięki czemu obraz jest bardziej przyjazny dla oka.
UWAGA: Aby zmniejszyć niebezpieczeństwo zmęczenia oczu i bólu karku/ramion/pleców/barków, spowodowane długotrwałym używaniem monitora zaleca się, aby:

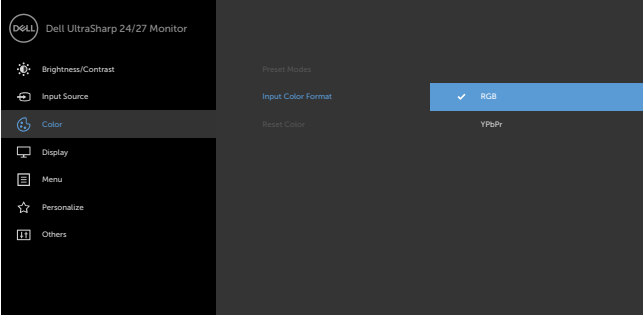

Ikona	Menu i podmenu	Opis
		<ul style="list-style-type: none"> • Ustawić ekran w odległości około 20 do 28 cali (50-70 cm) od oczu. • Podczas pracy z monitorem należy często mrużyć oczy, aby je zwilżyć lub nawilżyć. • Należy wykonywać regularne i częste 20 minutowe przerwy, co dwie godziny. • Podczas przerw należy odwrócić wzrok od monitora i skierować oczy na odległy obiekt oddalony o 20 stóp, przez co najmniej 20 sekund. • Podczas przerw należy wykonywać ćwiczenia rozciągające, aby rozluźnić napięcie karku/ramion/pleców/barków. • Dopasowanie wielu ekranów: Opcja umożliwiająca dopasowanie białego tła na wielu monitorach. • Film: Idealne do filmów. • Gra: Idealne do większości gier. • Color Temp. (Temp. barwowa): Kolory ekranu wydają się być cieplejsze z odcieniem czerwono/żółtym, przy suwaku ustawionym na 5000K lub chłodniejsze z odcieniem niebieskawym, przy suwaku ustawionym na 10 000K. • Custom Color (Kolory niestandardowe): Umożliwia ręczną regulację ustawień kolorów. Naciśnij przyciski  i  w celu regulacji wartości kolorów Czerwony, Zielony i Niebieski i utworzenia własnego trybu ustawień wstępnych koloru.



Ikona	Menu i podmenu	Opis
	<p>Wprowadź format koloru</p>	<p>Umożliwia ustawienie trybu wejścia wideo na.</p> <ul style="list-style-type: none"> • RGB: Wybierz tę opcję, jeśli monitor jest podłączony do komputera (lub odtwarzacza DVD) za pomocą kabla USB typu C, DP. • YPbPr: Wybierz tę opcję, jeśli posiadany odtwarzacz DVD obsługuje wyłącznie wyjście YPbPr.
		
	<p>Barwa</p>	<p>Użyj  lub  do regulacji barwy w zakresie od ,0' do ,100'.</p> <p>UWAGA: Regulacja barwy jest dostępna wyłącznie dla trybu Film i Gra.</p>
	<p>Nasycenie</p>	<p>Użyj  lub  do regulacji nasycenia w zakresie od ,0' do ,100'.</p> <p>UWAGA: Regulacja Nasycenie jest dostępna wyłącznie dla trybu Film i Gra.</p>
	<p>Reset Resetowanie koloru</p>	<p>Przywraca fabryczne ustawienia kolorów dla monitora.</p>



Ikona **Menu i podmenu**

Opis



Wyświetlania

Użyj do regulacji obrazu **Display Settings (Ustawienia wyświetlania)**.

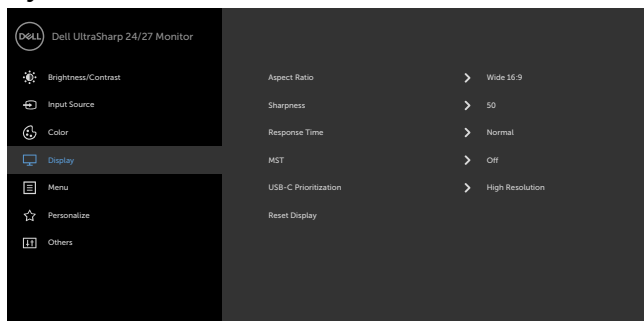



Współczynnik proporcji

Regulacja proporcji obrazu do **Wide 16:9 (Szeroki 16:9)**, **Automatyczna zmiana rozmiaru, 4:3** lub **1:1**.

Ostrość

Powoduje, że obraz wygląda bardziej ostro lub bardziej miękko.

Użyj  lub , aby wyregulować ostrość.

Czas odpowiedzi

Umożliwia ustawienie dla pozycji Czas odpowiedzi opcji Normalny lub Szybki.

MST

DP Multi Stream Transport, Ustawienie na **WŁĄCZ** włącza MST (DP out), ustawienie na **WYŁĄCZ** wyłącza funkcję MST.

UWAGA: Przy podłączonym kablu przesyłania danych DP/USB typu C i kablu DP pobierania danych, monitor automatycznie ustawi MST = **WŁĄCZENIE**, to działanie zostanie wykonane wyłącznie po wyzerowaniu do ustawień fabrycznych lub wyzerowaniu wyświetlacza.

Priorytetyzacja USB-C (Tylko U2721DE)

Umożliwia to określenie priorytetu transferu danych z wyższą rozdzielczością (**High Resolution (Wysoka rozdzielczość)**) lub wysoką szybkością (**High Data Speed (Wysoka szybkość danych)**) podczas używania portu USB typu C /DisplayPort. **UWAGA:** Jeśli posiadany komputer PC nie ma wbudowanego zestawu baterii i jest bezpośrednio zasilany z portu USB typu C monitora (takiego jak Dell OptiPlex Ultra Desktop), zmiana **USB-C Prioritization (Priorytetyzacja USB-C)** na bez wyłączenia, przerwie zasilanie z monitora do PC. Ustaw **USB-C Charging (Ładowanie USB-C)** na **On During Power Off (Włączenie podczas wyłączenia zasilania)** i sprawdź [Ustawienie priorytetyzacji USB-C przy ustawieniu Ładowania na Włączenie podczas wyłączenia zasilania](#).



Ikona	Menu i podmenu	Opis
	Resetowanie wyświetlania	Przywraca domyślne ustawienia fabryczne monitora.
	Menu	Wybierz tę opcję, aby wyregulować ustawienia OSD, takie jak języki OSD, czas pozostawiania menu na ekranie itd.
		
		
Język	Służy do ustawienia jednego z ośmiu języków menu ekranowego.	
Obrót	Angielski, Hiszpański, Francuski, Niemiecki, Portugalski (Brazylijski), Rosyjski, Uproszczony Chiński lub Japoński.	
Obrót	Pozwala obrócić menu ekranowe o 0/90/180/270 stopni. Można wyregulować menu na obrót wyświetlacza.	
Przejrzystość	Wybierz tę opcję, aby zmienić przezroczystość menu za pomocą  lub  (min. 0/maks. 100).	
Zegar	Czas wyświetlania menu ekranowego: Służy do ustawienia czasu, przez który menu ekranowe będzie aktywne po naciśnięciu przycisku.	
Użyj przycisku  i  do regulacji suwaka w 1 sekundowych przyrostach, od 5 do 60 sekund.		





Ikona Menu i podmenu

Opis

Blokada

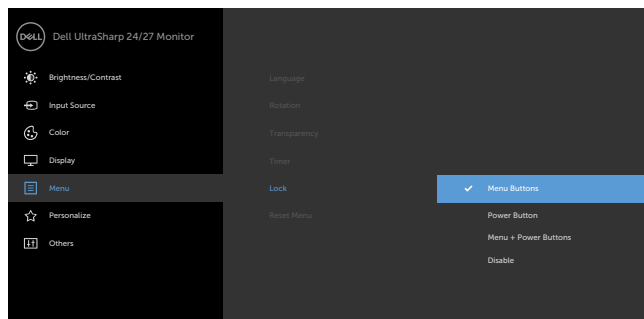
Kontrola dostępu użytkownika do regulacji. Blokowane są przyciski.



- **Przyciski Menu:** Blokada przycisków Menu przez OSD.
- **Przycisk zasilania:** Blokada przycisku zasilania przez OSD.
- **Przyciski Menu + zasilania:** Blokada wszystkich przycisków Menu i zasilania przez OSD.
- **Wyłączenie:** Naciśnij i przytrzymaj przycisk  z lewej strony przycisku zasilania przez 4 sek.

Resetowanie menu

Przywraca domyślne ustawienia fabryczne menu.

Personalizuj

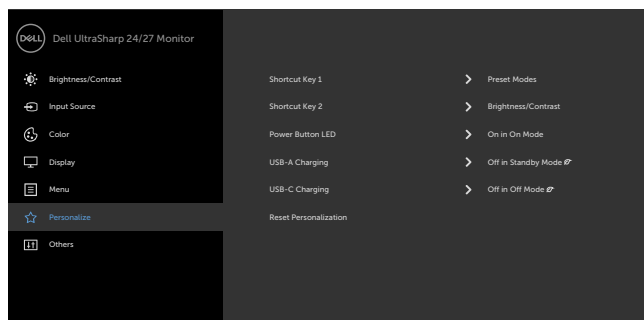

Przycisk skrótu 1

Wybierz **Tryby ustawień wstępnych, Jasność/Kontrast, Źródło wejścia, Współczynnik proporcji, Obrót** do ustawienia jako przycisk skrótu 1.



Ikona	Menu i podmenu	Opis
	Przycisk skrótu 2	Wybierz Tryby ustawień wstępnych, Jasność/Kontrast, Źródło wejścia, Współczynnik proporcji, Obrót do ustawienia jako przycisk skrótu 2.
	Dioda LED przycisku zasilania	Umożliwia ustawienie stanu wskaźnika zasilania w celu zaoszczędzenia energii.
	Ładowanie USB-A	Umożliwia włączenie lub wyłączenie funkcji ładowania USB typu A (Porty pobierania danych) w trybie gotowości monitora. UWAGA: Ta opcja jest dostępna wyłącznie po odłączeniu kabla USB typu C. Jeśli jest podłączony kabel USB typu C (Port przesyłania danych), funkcja Ładowanie USB-A jest zgodna ze stanem zasilania hosta USB automatycznie i ta opcja nie jest dostępna. UWAGA: W starszych wersjach firmware monitora, ta opcja była określana jako "USB".
	Ładowanie USB-C	Umożliwia włączenie lub wyłączenie samego włączenia funkcji ładowania USB typu C w trybie wyłączenia zasilania monitora.
	Resetowanie personalizacji	Przywraca domyślne ustawienia fabryczne przycisków skrótów.



Inne

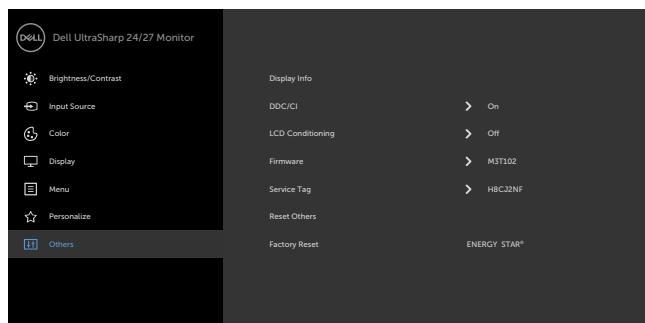

Wybierz tę opcję w celu dostosowania ustawień menu ekranowego, takich jak DDC/CI, kondycjonowanie LCD itp.

Inf. o wyświetlaczu

Wyświetlanie aktualnych ustawień monitora.



Ikona	Menu i podmenu	Opis
	DDC/CI	DDC/CI (Display Data Channel/Command Interface) umożliwia wykonanie regulacji ustawień monitora z użyciem oprogramowania komputera. Włącz tę funkcję w celu uzyskania najlepszych wrażeń u użytkownika oraz optymalnej charakterystyki monitora. Wybierz Wyłącz, aby wyłączyć tę funkcję.

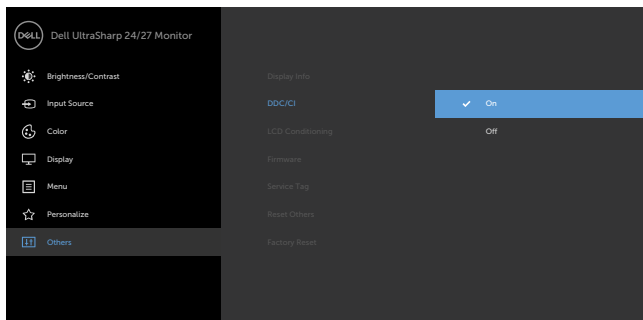

Kondycjonowanie LCD	Pomaga w zmniejszeniu ilości przypadków zatrzymywania obrazu. Zależnie od stopnia zatrzymywania obrazu, działanie programu może wymagać pewnego czasu. Wybierz Włącz, aby uruchomić proces.
---------------------	---

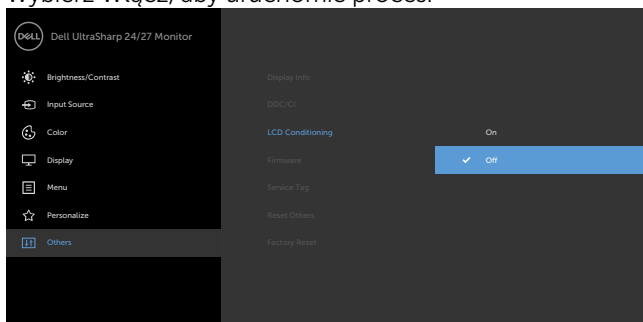

Firmware	Wersja firmware.
----------	------------------



Ikona	Menu i podmenu	Opis
	Etykieta serwisowa	Wyświetlanie etykiety serwisowej. Etykieta serwisowa to wyjątkowy identyfikator alfanumeryczny, który umożliwia identyfikację specyfikacji produktu przez firmę Dell i dostęp do informacji o gwarancji. UWAGA: Etykieta serwisowa jest także wydrukowana na etykiecie znajdującej się na podstawie wspornika.
	Resetowanie innych	Przywraca ustawienia fabryczne pozostałych ustawień takich jak DDC/CI.
	Resetowanie do fabrycznych	Przywrócenie wszystkich wstępnie ustawionych wartości do fabrycznych ustawień domyślnych. Są to także ustawienia dla testów standardu ENERGY STAR®.

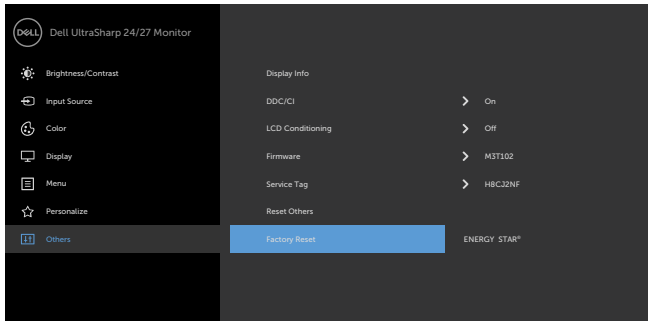

Komunikaty ostrzeżeń OSD

Gdy monitor nie obsługuje określonego trybu rozdzielczości, pojawi się następujący komunikat:

U2421HE

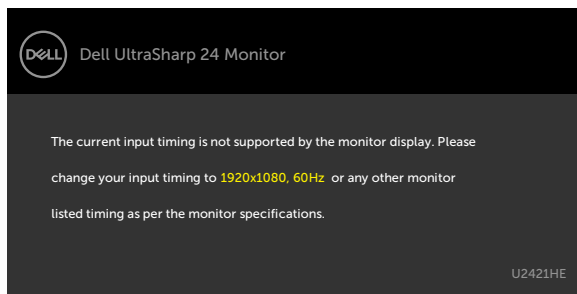

U2721DE

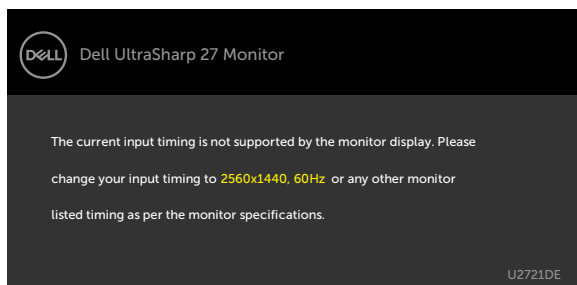

Oznacza to, że monitor nie może się zsynchronizować z sygnałem odbieranym z komputera. Sprawdź [Specyfikacje monitora](#) w celu uzyskania informacji o poziomych i pionowych zakresach częstotliwości, które może obsługiwać ten monitor. Zalecany tryb to 1920 x 1080 (U2421HE)/2560 x 1440 (U2721DE).

Przed wyłączeniem funkcji DDC/CI, pojawi się następujący komunikat.

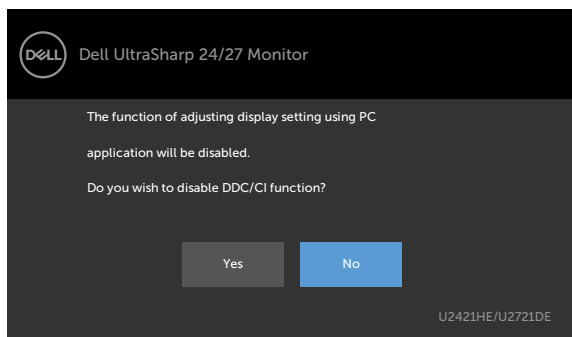

Po przejściu przez wyświetlacz do trybu Gotowość, pojawia się następujący komunikat:

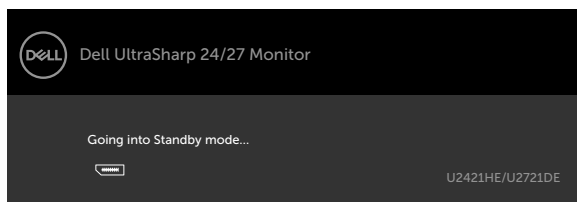

Uaktywnij komputer i wybudź monitor, aby uzyskać dostęp do OSD.

Po naciśnięciu dowolnego przycisku oprócz przycisku zasilania, w zależności od wybranego wejścia, pojawi się następujący komunikat:

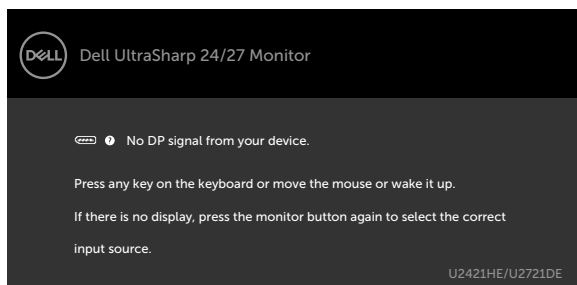

Po wybraniu wejścia DP lub USB typu C i gdy nie jest podłączony odpowiedni kabel, wyświetlone zostanie pokazane niżej pływające okno dialogowe.

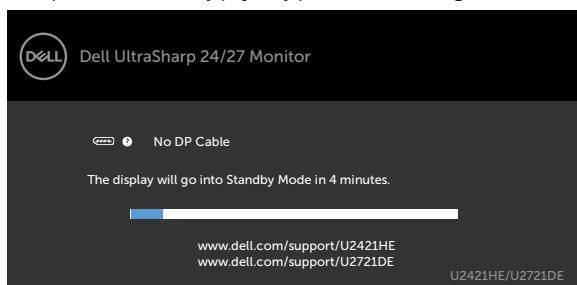

lub

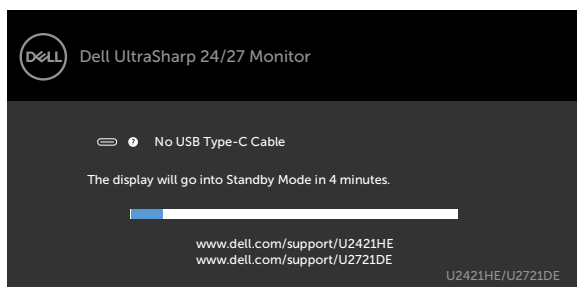

Po podłączeniu do monitora kabla z obsługą alternatywnego trybu DP w następujących okolicznościach wyświetlany jest komunikat:

- Przy ustawieniu Automatyczny wybór dla USB-C w celu pytania o wiele wejść.
- Gdy do monitora podłączony jest kabel DP.

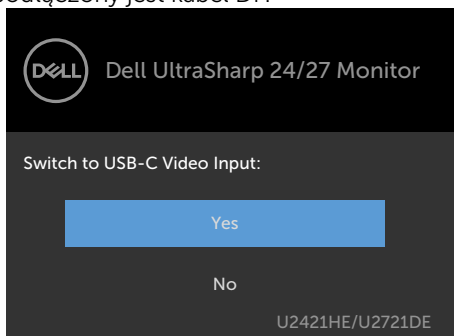

Jeśli **USB-C Charging (Ładowanie USB-C)** jest ustawione na **Off During Power Off (Wyłączenie podczas wyłączenia zasilania)**:

- Po wybraniu elementów OSD **USB-C Prioritization (Priorytetyzacja USB-C)** jako **High Resolution (Wysoka rozdzielczość)** w funkcji Wyświetlacz, pojawi się następujący komunikat:

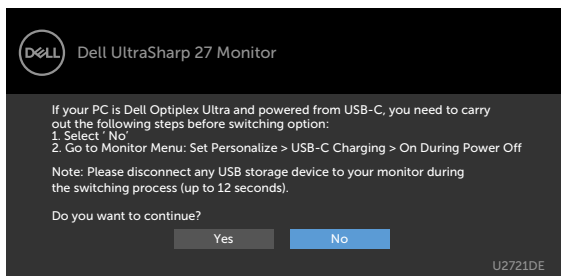

- Po wybraniu elementów OSD **USB-C Prioritization (Priorytetyzacja USB-C)** jako **High Data Speed (Wysoka szybkość danych)** w funkcji Wyświetlacz, pojawi się następujący komunikat:

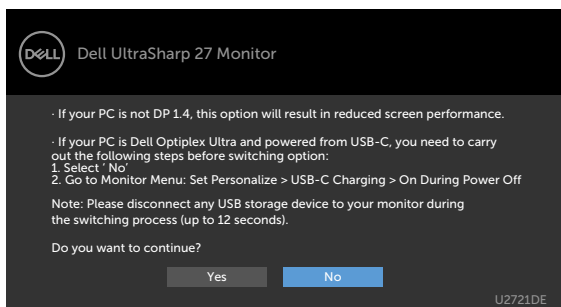

Jeśli **USB-C Charging (Ładowanie USB-C)** jest ustawione na **On During Power Off (Włączenie podczas wyłączenia zasilania)**, przy wybraniu elementu OSD **USB-C Prioritization (Priorytetyzacja USB-C)** jako **High Resolution (Wysoka rozdzielczość)** lub **High Data Speed (Wysoka szybkość danych)** w funkcji Wyświetlacz, pojawi się następujący komunikat:

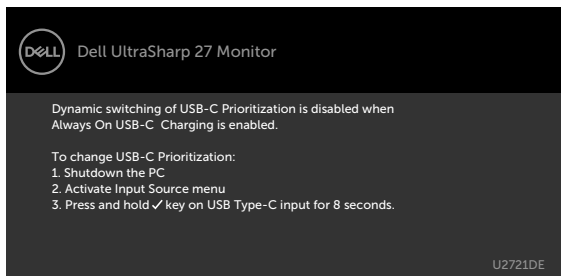

Jeśli **USB-C Charging (Ładowanie USB-C)** jest ustawione na **Off During Power Off (Wyłączenie podczas wyłączenia zasilania)** and **USB-C Prioritization (Priorytetyzacja USB-C)** jest ustawiona na **High Data Speed (Wysoka szybkość danych)**:

- Wybierz elementy OSD w Factory Reset (Zerowanie do wartości fabrycznych) w funkcji Other (Inne), pojawi się następujący komunikat:

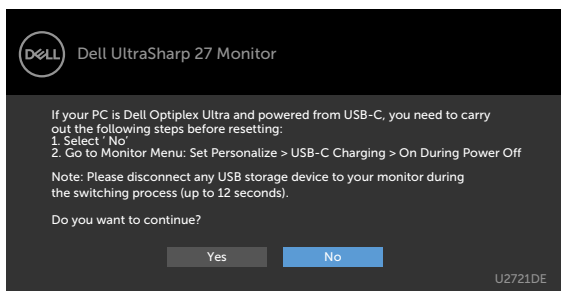

- Wybierz elementy OSD w Display Reset (Zerowanie wyświetlacza) w funkcji Display (Wyświetlacz), pojawi się następujący komunikat:

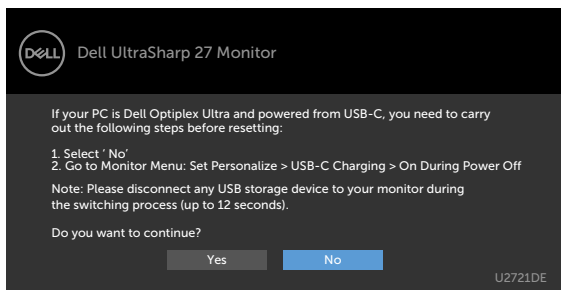

Wybierz elementy OSD włączone Standby Mode (Tryb gotowości) w funkcji Personalize (Personalizuj), po czym pojawi się następujący komunikat:

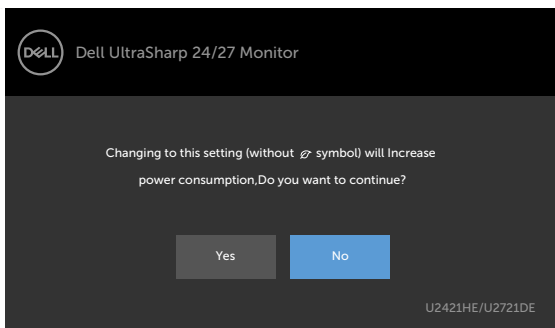

Przy regulacji poziomu jasności powyżej poziomu domyślnego lub przy wartości ponad 75%, pojawi się następujący komunikat:

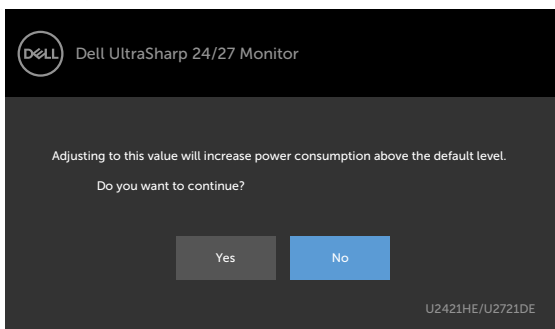

Jeśli **USB-C Charging (Ładowanie USB-C)** jest ustawione na **On During Power Off (Włączenie podczas wyłączenia zasilania)**, a USB-C Prioritization (Priorytetyzacja USB-C) jest ustawiona na **High Data Speed (Wysoka szybkość danych)**, wybierz elementy OSD (Zerowanie do wartości fabrycznych) w funkcji Other (Inne), pojawi się następujący komunikat:

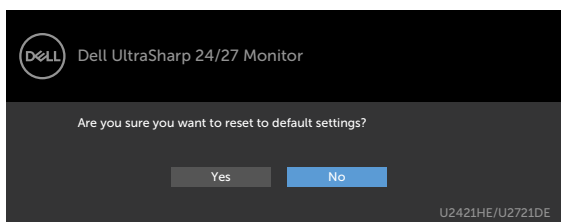

Po wybraniu 'Yes (Tak)' w celu zresetowania do ustawień domyślnych, pojawi się następujący komunikat:



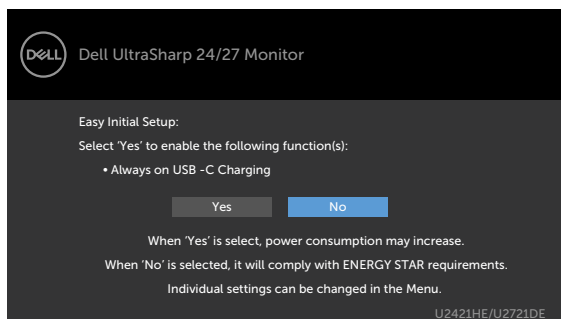

Po wybraniu 'No (Nie)', a następnie **Factory Reset (Zerowanie do wartości fabrycznych)**, pojawi się następujący komunikat:

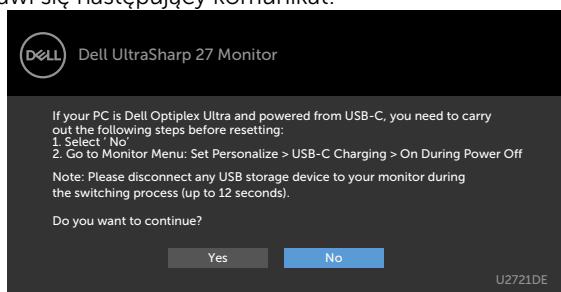

Pomoc w zakresie usuwania błędów, patrz [Rozwiązywanie problemów](#).



Rozwiązywanie problemów

⚠ OSTRZEŻENIE: Przed rozpoczęciem jakichkolwiek procedur z tej części, wykonaj [Instrukcje bezpieczeństwa](#).

Autotest

Monitor ma funkcję autotestu, umożliwiającą sprawdzenie prawidłowości działania monitora. Jeśli monitor i komputer są prawidłowo podłączone, ale ekran monitora pozostaje ciemny należy uruchomić autotest monitora, wykonując następujące czynności:

- 1 Wyłącz komputer i monitor.
- 2 Odłącz kabel video z tyłu komputera. W celu zapewnienia prawidłowego działania autotestu, odłącz zarówno kabel cyfrowy jak i analogowy z tyłu komputera.
- 3 Włącz monitor.

Jeśli monitor nie wykrywa sygnału wideo i działa prawidłowo, powinno pojawić się pływające okno dialogowe (na czarnym tle). W trybie autotestu, dioda LED zasilania świeci białym światłem. W zależności od wybranego wejścia, będzie także stale przewijane na ekranie jedno z pokazanych poniżej okien dialogowych.

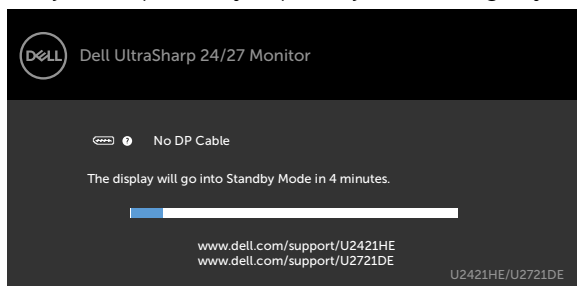

lub

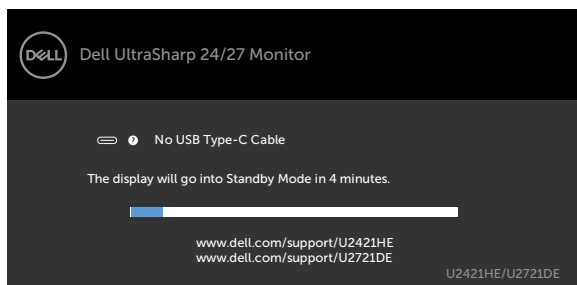

- 4 To okno pojawia się także przy normalnym działaniu systemu, po odłączeniu lub uszkodzeniu kabla wideo.
- 5 Wyłącz monitor i podłącz ponownie kabel wideo; następnie włącz komputer i monitor.

Jeśli po zastosowaniu poprzedniej procedury ekran monitora pozostaje pusty, sprawdź kartę graficzną i komputer, ponieważ monitor działa prawidłowo.

Wbudowane testy diagnostyczne

Monitor ma wbudowane narzędzie diagnostyczne, pomocne w określeniu, czy nieprawidłowości działania ekranu są powiązane z monitorem, czy z komputerem i kartą graficzną.

 **UWAGA:** Wbudowane testy diagnostyczne można uruchomić wyłącznie po odłączeniu kabla wideo, gdy monitor znajduje się w trybie autotestu.

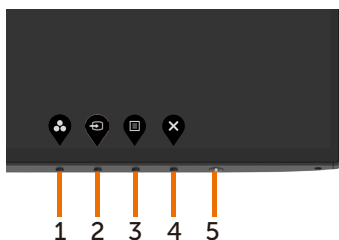

Aby uruchomić wbudowane testy diagnostyczne:

- 1 Upewnij się, że ekran jest czysty (na powierzchni ekranu nie ma kurzu).
- 2 Odłącz kabel(e) wideo z tyłu komputera lub monitora. Monitor przejdzie do trybu autotestu.
- 3 Naciśnij przycisk 1 i przytrzymaj go przez 5 sekund. Pojawi się szary ekran.
- 4 Uważnie sprawdź ekran pod kątem nieprawidłowości.
- 5 Ponownie naciśnij przycisk 1 na panelu przednim. Kolor ekranu zmieni się na czerwony.
- 6 Sprawdź wyświetlacz pod kątem wszelkich nieprawidłowości.
- 7 Powtórz czynności 5 i 6, aby sprawdzić wyświetlanie kolorów zielonego, niebieskiego, czarnego, białego.



Test jest zakończony po pojawieniu się białego ekranu. Aby wyjść, naciśnij ponownie przycisk 1.

Jeśli używając wbudowanego narzędzia diagnostyki nie można wykryć żadnych nieprawidłowości ekranu, monitor działa prawidłowo. Sprawdź kartę graficzną i komputer.



Ustawienie Priorytetyzacja USB-C po ustawieniu Ładowanie USB-C na Włączenie podczas wyłączenia zasilania

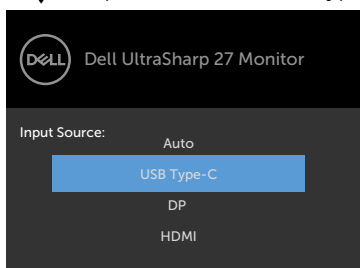

Jeśli **USB-C Charging (Ładowanie USB-C)** jest ustawione na **On During Power Off (Włączenie podczas wyłączenia zasilania)**, monitor umożliwia określenie ustawień Priorytetyzacja USB-C wyłącznie, gdy komputer PC jest wyłączony.

- 1 upewnij się, że komputer PC jest wyłączony.
- 2 Naciśnij dowolny przycisk sterowania, inny niż przycisk zasilania, aby wyświetlić menu skrótów **Input Source (Źródło wejścia)**.
- 3 Użyj przycisk  lub  do podświetlenia USB Type-C (USB typu C).

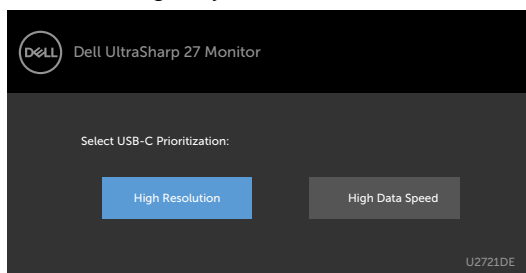

- 4 Naciśnij i przytrzymaj przycisk  przez około 8 sekund.
- 5 Pojawi się komunikat konfiguracji **USB-C Prioritization (Priorytetyzacja USB-C)**.



- 6 Użyj przycisk  lub  do określenia preferowanego priorytetu transferu.
- 7 Ustawienie zacznie działać po włączeniu komputera PC.



Typowe problemy

Następująca tabela zawiera ogólne informacje o mogących wystąpić typowych problemach związanych z monitorem i możliwe rozwiązania:

Typowe objawy	Co się stało	Możliwe rozwiązania
Brak wideo (nie świeci kontrolka zasilania)	Brak obrazu	<ul style="list-style-type: none">• Upewnij się, że kabel wideo jest prawidłowo podłączony do monitora i zamocowany.• Sprawdź, czy prawidłowo działa gniazdo zasilania, wykorzystując do tego celu inne urządzenie elektryczne.• Upewnij się, że został do końca naciśnięty przycisk zasilania.• Upewnij się, że wybrane zostało prawidłowe źródło wejścia, korzystając z menu Input Source (Źródło wejścia).
Brak wideo (świeci kontrolka zasilania)	Brak obrazu lub brak jasności	<ul style="list-style-type: none">• Zwiększ jasność i kontrast przez OSD.• Wykonaj autotest monitora.• Sprawdź, czy nie są wygięte lub złamane styki złącza kabla wideo.• Uruchom wbudowane testy diagnostyczne.• Upewnij się, że wybrane zostało prawidłowe źródło wejścia, korzystając z menu Input Source (Źródło wejścia).
Brakujące piksele Wadliwe piksele	Na ekranie LCD pojawiają się plamki	<ul style="list-style-type: none">• Włącz i wyłącz zasilanie.• Piksel trwale wyłączone to naturalny defekt, który występuje w technologii LCD.• Dalsze informacje o polityce jakości i pikseli monitora LCD, można sprawdzić na stronie pomocy technicznej Dell, pod adresem: www.dell.com/support/monitors.
Wadliwe piksele	Na ekranie LCD pojawiają się jasne plamki	<ul style="list-style-type: none">• Włącz i wyłącz zasilanie.• Piksel trwale wyłączone to naturalny defekt, który występuje w technologii LCD.• Dalsze informacje o polityce jakości i pikseli monitora LCD, można sprawdzić na stronie pomocy technicznej Dell, pod adresem: www.dell.com/support/monitors.
Problemy dotyczące jasności	Obraz za ciemny lub za jasny	<ul style="list-style-type: none">• Zresetuj monitor do ustawień fabrycznych.• Wyreguluj jasność i kontrast przez OSD.
Problemy związane z bezpieczeństwem	Widoczny dym lub iskrzenie	<ul style="list-style-type: none">• Nie należy wykonywać żadnych czynności rozwiązywania problemów.• Należy jak najszybciej skontaktować się z Dell.



Typowe objawy	Co się stało	Możliwe rozwiązania
Okresowe problemy	Pojawianie się i zanikanie nieprawidłowego działania monitora	<ul style="list-style-type: none"> • Upewnij się, że kabel wideo łączący monitor z komputerem jest prawidłowo podłączony i zamocowany. • Zresetuj monitor do ustawień fabrycznych. • Wykonaj autotest monitora i sprawdź, czy okresowe problemy pojawiają się także w trybie autotestu.
Brak koloru	Brak koloru obrazu	<ul style="list-style-type: none"> • Wykonaj autotest monitora. • Upewnij się, że kabel wideo łączący monitor z komputerem jest prawidłowo podłączony i zamocowany. • Sprawdź, czy nie są wygięte lub złamane styki złącza kabla wideo.
Nieprawidłowy kolor	Nieodpowiedni kolor obrazu	<ul style="list-style-type: none"> • Zmień ustawienia Tryby ustawień wstępnych w menu OSD Kolor w zależności od zastosowania. • Ustaw wartość R/G/B w pozycji Custom Kolory niestandardowe w menu OSD Kolor. • Zmień w zaawansowanych ustawieniach OSD, format wprowadzania kolorów na PC RGB lub YPbPr. • Uruchom wbudowane testy diagnostyczne.
Długotrwałe utrzymywanie statycznego obrazu na monitorze	Na ekranie wyświetlane są słabe cienie od obrazów statycznych	<ul style="list-style-type: none"> • Ustawienie ekranu na wyłączenie po kilku minutach nieużywania ekranu. Te ustawienia można dopasować w Opcjach zasilania Windows lub w ustawieniu Mac Energy Saver. • Alternatywnie, użyj dynamicznie zmienianego wygaszacza ekranu.

Problemy specyficzne dla produktu

Problem	Co się stało	Możliwe rozwiązania
Za mały obraz ekranowy	Obraz wyśrodkowany na ekranie, ale nie wypełnia całego obszaru wyświetlania	<ul style="list-style-type: none"> • Sprawdź ustawienie Aspect Ratio (Współczynnik proporcji) w menu OSD Display Settings (Ustawienia wyświetlania) • Zresetuj monitor do ustawień fabrycznych.
Nie można wyregulować ustawień monitora za pomocą przycisków na panelu przednim	OSD nie wyświetla się na ekranie	<ul style="list-style-type: none"> • Wyłącz monitor, odłącz przewód zasilający, ponownie podłącz, a następnie włącz monitor.



Problem	Co się stało	Możliwe rozwiązania
Brak sygnału wejścia po naciśnięciu elementów sterowania	Brak obrazu, białe światło.	<ul style="list-style-type: none"> • Sprawdź źródło sygnału. Upewnij się, że komputer nie znajduje się w trybie oszczędzania energii, przesuając mysz lub naciskając dowolny przycisk na klawiaturze. • Sprawdź, czy kabel sygnałowy jest prawidłowo podłączony. Jeżeli konieczne, ponownie podłącz kabel sygnałowy. • Zresetuj komputer lub odtwarzacz wideo.
Obraz nie wypełnia całego ekranu	Obraz nie wypełnia wysokości lub szerokości ekranu	<ul style="list-style-type: none"> • Ze względu na różne formaty wideo i współczynnik proporcji DVD, monitor może nie wyświetlać obrazu na pełnym ekranie. • Uruchom wbudowane testy diagnostyczne.
Brak obrazu podczas używania połączenia USB typu C z komputerem, laptopem, itp	Pusty ekran	<ul style="list-style-type: none"> • Sprawdź, czy interfejs USB typu C urządzenia może obsługiwać alternatywny tryb DP. • Sprawdź, czy urządzenie wymaga więcej niż 65 W mocy ładowania. • Interfejs USB typu C urządzenia nie może obsługiwać trybu alternatywnego DP. • Ustaw Windows na tryb Projekcja. • Upewnij się, że nie jest uszkodzony kabel USB typu C.
Brak ładowania podczas używania połączenia z komputerem USB typu C, laptopa, itp	Brak ładowania	<ul style="list-style-type: none"> • Ustal, czy urządzenie może obsługiwać jeden z profili ładowania 5 V/9 V/15 V/20 V. • Sprawdź, czy notebook wymaga zasilacza o mocy >65W. • Jeśli notebook wymaga zasilacza o mocy >65W, ładowanie przez połączenie USB typu C może nie być wykonywane. • Upewnij się, że jest używany zatwierdzony adapter Dell lub adapter dostarczony z produktem. • Upewnij się, że nie jest uszkodzony kabel USB typu C.
Przerywane ładowanie podczas używania połączenia z komputerem USB typu C, laptopa, itp	Ładowanie przerywane	<ul style="list-style-type: none"> • Sprawdź, czy maksymalny pobór prądu przez urządzenie przekracza 65 W. • Upewnij się, że jest używany zatwierdzony adapter Dell lub adapter dostarczony z produktem. • Upewnij się, że nie jest uszkodzony kabel USB typu C.



Problem	Co się stało	Możliwe rozwiązania
Brak obrazu podczas używania połączenia DP do komputera PC	Pusty ekran	<ul style="list-style-type: none"> • Sprawdź, czytyfikat którego standardu DP (DP1,1a lub DP1,4) posiada karta graficzna. Pobierz i zainstaluj najnowszy sterownik karty graficznej. • Niektóre karty graficzne DP1,1a nie obsługują monitorów DP1,4. Przejdź do menu ekranowego, w opcji Wybór źródła wejścia naciśnij i przytrzymaj przycisk  wyboru DP przez 8 sekund, aby zmienić ustawienie monitora z DP 1,4 na DP 1,1a.
Brak obrazu podczas używania USB typu C MST	Pusty ekran lub 2-gi DUT nie znajduje się w trybie Główny	<ul style="list-style-type: none"> • Wejście USB typu C, Przejdź do menu OSD i w opcji Informacje wyświetlacza sprawdź, czy Szybkość łącza to HBR2 lub HBR3, jeśli Szybkość łącza to HBR2, zaleca się użycie kabla USB typu C do DP, aby włączyć MST.
Brak połączenia sieciowego	Odtączone lub przerywane połączenie sieciowe	<ul style="list-style-type: none"> • sprawdź, aby się upewnić, że w OSD wybrano priorytet danych. Gdy jest podłączona sieć, nie należy przetaczać przycisku Wył./Wł. zasilania, przycisk zasilania powinien się znajdować w pozycji Wł.
Port LAN nie działa	Problem z ustawieniem systemu operacyjnego lub połączeniem kablowym	<ul style="list-style-type: none"> • Upewnij się, że w komputerze zainstalowano najnowszy BIOS i sterowniki dla komputera. • Upewnij się, że w aplikacji Menedżer urządzeń Windows został zainstalowany kontroler Ethernet RealTek Gigabit. • Jeśli w swoich Ustawieniach systemu BIOS, znajduje się opcja włączenia/wyłączenia LAN/GBE, upewnij się, że została ustawiona na Włączona. • Upewnij się, że kabel Ethernet jest pewnie podłączony do monitora i huba/routera/firewalla. • Sprawdź stan LED kabla Ethernet w celu potwierdzenia połączenia. Jeśli dioda LED nie świeci, podłącz ponownie oba końce kabla Ethernet. • Najpierw wyłącz zasilanie komputera i odtłącz kabel typu C oraz przewód zasilający monitora. Następnie, włącz zasilanie komputera, podłącz przewód zasilający monitora i kabel typu C.



Instrukcje bezpieczeństwa

Przy wyświetlaczach z błyszczącymi ramkami, użytkownik powinien rozważyć rozmieszczenie wyświetlacza, ponieważ ramka może powodować przeszkadzające odbicia od światła otoczenia i jasnych powierzchni.

⚠ OSTRZEŻENIE: Używanie elementów sterowania, regulacji lub procedur, innych niż określone w tej dokumentacji, może spowodować narażenie na porażenie, zagrożenia związane z prądem elektrycznym i/lub zagrożenia mechaniczne.

Informacje dotyczące instrukcji bezpieczeństwa, znajdują się w części Informacje o bezpieczeństwie, środowisku i przepisach (SERI).

Uwaga FCC (tylko USA) i inne informacje dotyczące przepisów

Uwagi FCC i inne informacje dotyczące przepisów, można sprawdzić na stronie sieciowej zgodności z przepisami, pod adresem www.dell.com/regulatory_compliance.

Kontaktowanie się z firmą Dell

Dla klientów w Stanach Zjednoczonych, należy wybrać połączenie 800-WWW-DELL (800-999-3355).

UWAGA: Przy braku aktywnego połączenia z Internetem, informacje kontaktowe można znaleźć na fakturze zakupu, opakowaniu, rachunku lub w katalogu produktu Dell.

Firma Dell udostępnia kilka opcji pomocy technicznej i usług online i telefonicznie. Dostępność zależy od kraju i produktu, a niektóre usługi mogą nie być dostępne w danym regionie.

Aby uzyskać pomoc online:

Wejść na stronę www.dell.com/support/monitors

W celu kontaktu z Dell w zakresie sprzedaży, pomocy technicznej lub obsługi klienta.

- 1 Przejdź do www.dell.com/support.
- 2 Sprawdź, ustawienie kraju lub regionu w rozwijanym menu Wybierz kraj/Region w dolnym, prawym rogu strony.
- 3 Kliknij pozycję Kontakt z nami obok menu rozwijanego kraju.
- 4 Wybierz odpowiednią usługę i łącze pomocy, w zależności od potrzeb.
- 5 Wybierz wygodną metodę kontaktu z Dell.



Baza danych produktów UE dla etykiety efektywności energetycznej i arkusz informacji o produkcie

U2421HE: <https://eprel.ec.europa.eu/qr/344902>

U2721DE: <https://eprel.ec.europa.eu/qr/344911>

Ustawienia monitora

Ustawienie rozdzielczości wyświetlania na 1920 x 1080 (U2421HE)/2560 x 1440 (U2721DE) (maksymalna)

Dla najlepszego działania, rozdzielczość wyświetlania należy ustawić na **1920 x 1080 (U2421HE)/2560 x 1440 (U2721DE)** pikseli, wykonując następujące czynności:

W systemie Windows Vista, Windows 7, Windows 8 lub Windows 8.1:

- 1 Wyłącznie w systemie Windows 8 lub Windows 8.1 wybierz kafelek Pulpit w celu przełączenia na klasyczny pulpit. Ten krok należy pominąć w systemie Windows Vista i Windows 7.
- 2 Kliknij prawym przyciskiem pulpitu i wybierz Rozdzielczość ekranu.
- 3 Kliknij listę rozwijaną Rozdzielczość ekranu i wybierz **1920 x 1080 (U2421HE)/2560 x 1440 (U2721DE)**.
- 4 Kliknij OK.

W systemie Windows 10:

- 1 Kliknij prawym przyciskiem pulpitu i kliknij ustawienia wyświetlania.
- 2 Kliknij pozycję Zaawansowane **ustawienia wyświetlania**.
- 3 Kliknij, aby wyświetlić rozwijaną listę rozdzielczości ekranu i wybierz **1920 x 1080 (U2421HE)/2560 x 1440 (U2721DE)**.
- 4 Kliknij pozycję Zastosuj.

Jeśli zalecana rozdzielczość nie będzie widoczna wśród dostępnych opcji, konieczne może być zaktualizowanie sterownika graficznego. Wybierz poniżej scenariusz, który najlepiej opisuje używany system komputerowy i wykonaj instrukcje.

Komputer Dell

- 1 Przejdź do www.dell.com/support, wprowadź znacznik serwisowy komputera i pobierz najnowsze sterowniki do karty graficznej.
- 2 Po instalacji sterowników dla posiadanej karty graficznej należy ponownie spróbować ustawić rozdzielczość na **1920 x 1080 (U2421HE)/2560 x 1440 (U2721DE)**.





UWAGA: Jeśli nie można ustawić rozdzielczości na **1920 x 1080 (U2421HE)/2560 x 1440 (U2721DE)**, należy się skontaktować z firmą Dell i zapytać o adapter graficzny obsługujący te rozdzielczości.

Komputer firmy innej niż Dell

W systemie Windows Vista, Windows 7, Windows 8 lub Windows 8.1:

- 1 Wyłącznie w systemie Windows 8 lub Windows 8.1 wybierz kafelkę Pulpit w celu przełączenia na klasyczny pulpit. Ten krok należy pominąć w systemie Windows Vista i Windows 7.
- 2 Kliknij prawym przyciskiem pulpitu i kliknij Personalizacja.
- 3 Kliknij Zmień ustawienia wyświetlania.
- 4 Kliknij Ustawienia zaawansowane.
- 5 Zidentyfikuj posiadany kontroler graficzny na podstawie napisu w górnej części okna (np. NVIDIA, AMD, Intel, itd.).
- 6 Sprawdź obecność aktualizacji sterownika na stronie sieci web dostawcy karty graficznej (na przykład, www.amd.com LUB www.nvidia.com).
- 7 Po instalacji sterowników do karty graficznej, spróbuj ponownie ustawić rozdzielczość na **1920 x 1080 (U2421HE)/2560 x 1440 (U2721DE)**.

W systemie Windows 10:

- 1 Kliknij prawym przyciskiem pulpitu i kliknij ustawienia wyświetlania.
- 2 Kliknij pozycję Zaawansowane **ustawienia wyświetlania**.
- 3 Kliknij pozycję **Właściwości karty graficznej**.
- 4 Zidentyfikuj posiadany kontroler graficzny na podstawie napisu w górnej części okna (np. NVIDIA, AMD, Intel, itd.).
- 5 Sprawdź obecność aktualizacji sterownika na stronie sieci web dostawcy karty graficznej (na przykład, www.amd.com LUB www.nvidia.com).
- 6 Po instalacji sterowników do karty graficznej, spróbuj ponownie ustawić rozdzielczość na **1920 x 1080 (U2421HE)/2560 x 1440 (U2721DE)**.



UWAGA: Jeśli nie można ustawić zalecanej rozdzielczości, należy się skontaktować z producentem komputera lub rozważyć zakupienie adaptera karty graficznej, obsługującego rozdzielczość wideo.



Wskazówki dotyczące konserwacji

Czyszczenie monitora

⚠ OSTRZEŻENIE: Przed czyszczeniem monitora należy odłączyć od gniazdka elektrycznego kabel zasilający monitora.

PRZESTROGA: Przed czyszczeniem monitora należy przeczytać i zastosować się do [instrukcji bezpieczeństwa](#).

Podczas rozpakowywania, czyszczenia lub obsługi monitora należy przestrzegać poniższych zaleceń:

- W celu oczyszczenia ekranu antystatycznego, lekko zwilż wodą miękką, czystą szmatką. Jeśli to możliwe należy używać specjalnych chusteczek do czyszczenia ekranu lub środków odpowiednich do czyszczenia powłok antystatycznych. Nie należy używać benzenu, rozcieńczalnika, amoniaku, ściernych środków czyszczących lub sprężonego powietrza.
- Do czyszczenia monitora należy używać lekko zwilżoną, ciepłą szmatkę. Należy unikać używania jakichkolwiek detergentów, ponieważ niektóre detergenty pozostawiają na monitorze mleczny osad.
- Jeśli po rozpakowaniu monitora zauważony zostanie biały proszek należy go wytrzeć szmatką.
- Podczas obsługi monitora należy uważać, ponieważ zarysowanie monitorów w ciemnych kolorach, powoduje pozostawienie białych śladów, bardziej widocznych niż na monitorach w jasnych kolorach.
- Aby uzyskać najlepszą jakość obrazu na monitorze należy używać dynamicznie zmieniany wygaszacz ekranu i wyłączać monitor, gdy nie jest używany.

