



# Dell 24 モニター - U2422H/U2422HX/U2422HE ユーザースガイド

モデル : U2422H/U2422HX/U2422HE  
規定モデル : U2422Hb/U2422HEb



 **注**：「注」は、コンピューターをよりよく使いこなすための重要な情報を表します。

 **注意**：「注意」は指示に従わなければ、ハードウェアが故障する危険性、またはデータが消失する危険性を示しています。

 **警告**：「警告」は物件損害、人的被害または死亡の危険性を表します。

**Copyright © 2021 Dell Inc. またはその子会社。複製を禁ず。** Dell、EMC、その他の商標は、Dell Inc. またはその子会社の商標です。その他の商標の所有権は各社にあります。

2021 - 01

Rev. A00

# 目次

製品の特徴	6
パッケージの内容	6
製品の特徴	8
部品とコントロールの確認	10
正面図	10
背面図	11
底面図	12
モニター仕様	17
モニター解像度仕様	19
ビデオのサポートモード	19
事前設定ディスプレイ モード	19
マルチストリームトランスポート (MST) モード	20
モニター電子仕様	20
モニターの物理特性	22
モニターの環境的特性	23
ピン割当	24
プラグ アンド プレイ機能	26
ユニバーサル シリアルバス (USB) インターフェース	26
USB 3.2 ダウンストリームコネクタ	27
USB-C コネクタ	27
USB ポート	28
RJ45 コネクタ (U2422HE のみ)	28
LCD モニター品質とピクセルポリシー	31
保守のガイドライン	31
モニターを洗淨する	31
モニターのセットアップ	32
スタンドを取り付ける	32



ケーブルを調整する .....	35
モニターを接続する .....	36
DisplayPort (DisplayPort 対 DisplayPort) ケーブルを接続する ..	36
HDMI ケーブルの接続 .....	37
USB-C ケーブルの接続 (U2422HE のみ) .....	38
DP MST (マルチストリームトランスポート) 機能用の モニターを接続します .....	38
USB-C マルチストリームトランスポート (MST) 機能用の モニターを接続します (U2422HE のみ) .....	39
RJ45 ケーブル (別売り) でモニターを接続する (U2422HE のみ) .....	39
USB-C 対 USB-A 変換ケーブルの接続 .....	40
Dell 電源ボタン同期 (DPBS) (U2422HE のみ) .....	41
初めて DPBS にモニターを接続する .....	44
DPBS 機能を使う .....	45
USB-C マルチストリームトランスポート (MST) 機能のために モニターを接続する .....	48
USB-C のためにモニターを接続する .....	49
傾け、旋回させ、垂直に伸ばす .....	51
傾き、旋回 .....	51
垂直に伸ばす .....	52
モニターの回転 .....	52
右回転 .....	53
左回転 .....	53
システムのディスプレイ回転設定の調整 .....	54
モニタースタンドを取り外す .....	55
VESA 壁取り付け (別売り) .....	55
モニターの操作 .....	57
モニターを電源オンにする .....	57
ジョイスティック コントロールの使い方 .....	57
ジョイスティック機能 .....	58





メインメニューを使う	58
メニューランチャーを使う	58
メニューランチャーの詳細	59
OSD メニューの詳細	60
OSD メッセージ	75
初期設定	75
OSD 警告メッセージ	76
KVM スイッチの設定 (U2422HE のみ)	80
自動 KVM の設定 (U2422HE のみ)	82
最大解像度を設定する	83
複数モニターの同期 (MMS)	84
複数モニターの同期を設定する (MMS)	85
<b>問題を解決する</b>	<b>87</b>
自己テスト	87
メニューと内蔵診断をロック / ロック解除	88
電源とジョイスティック ボタンをロックする	88
内蔵診断	89
USB-C 充電を常にオンにする (U2422HE のみ)	91
モニターのファームウェアの更新	91
よくある問題	91
製品特有の問題	95
ユニバーサル シリアル バス (USB) 特有の問題	97
<b>付録</b>	<b>99</b>
米国連邦通信委員会 (FCC) 通告 (米国内のみ) および その他規制に関する情報	99
Dell へのお問い合わせ	99
エネルギーラベルおよび製品情報シートが記載された EU 製品データベース	99





## 製品の特徴

モニターには、以下の表に示すコンポーネントがすべて付属しています。不足しているコンポーネントがある場合は、Dell テクニカルサポートまでお問い合わせください。詳細は、[Dell へのお問い合わせ](#)を参照してください。

 注：一部のアイテムはオプションで、モニターに付属していません。機能によっては、特定の国で使用できないものもあります。

 注：スタンドを別途購入された場合は、そのスタンドの説明書にしたがって設置してください。

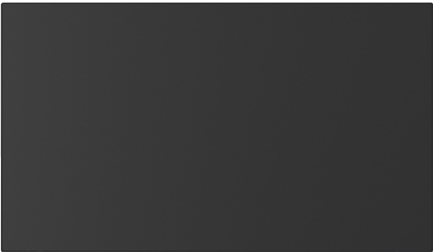
### パッケージの内容

	ディスプレイ
	スタンドライザー
	スタンドベース











	<p>電源ケーブル（国により異なります）</p>
	<p>DP1.4 ケーブル（DP 対 DP 変換）（U2422H/U2422HE のみ） ケーブルの長さ：1.80 M</p>
	<p>USB-A 対 USB-C Gen2 ケーブル ケーブルの長さ：1.00 M</p>
	<p>HDMI 2.0 ケーブル（U2422HX のみ） ケーブルの長さ：1.80 M</p>
	<p>USB-C 対 USB-C Gen2 ケーブル（U2422HE のみ） ケーブルの長さ：1.00 M</p>
	<ul style="list-style-type: none"> <li>・ クイック セットアップ ガイド</li> <li>・ 出荷時較正レポート</li> <li>・ 安全、環境および規制情報</li> </ul>





## 製品の特徴

Dell U2422H/U2422HX/U2422HE モニターにはアクティブマトリックス、薄膜トランジスタ (TFT)、液晶ディスプレイ (LCD) および LED バックライトが搭載されています。モニターの機能は、以下のようになっています：

- ・ 60.47 cm (23.80 インチ) 表示可能領域 (対角で測定)。1920 x 1080 (16:9) 解像度、低解像度の場合全画面もサポートしています。
- ・ 広い角度を表示することにより、座った位置からでも、立った位置からでも見ることができます。
- ・ 平均 Delta E < 2 の色域 sRGB 100% および Rec. 709 100%。DCI-P3 85% にも対応します。
- ・ DisplayPort、HDMI、USB-C (DP 代替モードのとき) とのデジタル接続性 (U2422HE のみ)
- ・ 互換性のあるノートブックに電源供給しながら、動画およびデータ信号を受信するシングル USB-C (PD 90 W) です (U2422HE のみ)。
- ・ チルト、スイベル、高さ、回転調整機能。
- ・ マルチモニター使用時に美しさを損なわないように、溝を非常に薄くすることで溝のギャップをできるだけ小さくしています。
- ・ 取り外し可能なスタンドと VESA™ (ビデオエレクトロニクス規格協会) 100 mm 取り付け穴で柔軟な取付が可能。
- ・ U2422H/U2422HX には 1 USB-C アップストリームポート  (データのみ、USB 3.2 Gen2、10 Gbps)、2 超高速 USB 10 Gbps (USB 3.2 Gen2) Type-A ダウンストリームポート 、1 超高速 USB 10 Gbps (USB 3.2 Gen2) Type-A ダウンストリーム充電ポート 、1 超高速 USB 10 Gbps (USB 3.2 Gen2) Type-C ダウンストリームポート  が装備されています。
- ・ U2422HE には 1 USB-C アップストリームポート  (ビデオとデータ、代替モードで DP1.4、最大 90 W の PD)、1 USB-C アップストリームポート  (データのみ、USB 3.2 Gen2、10 Gbps)、3 超高速 USB 10 Gbps (USB 3.2 Gen2) Type-A ダウンストリームポート 、1 超高速 USB 10 Gbps (USB 3.2 Gen2) Type-A ダウンストリーム充電ポート 、1 超高速 USB 10 Gbps (USB 3.2 Gen2) Type-C ダウンストリームポート  が装備されています。





- ・ USB-C  および RJ45 ポート  は、1本のケーブル、ネットワーク接続体験を有効にします。(U2422HE のみ)
- ・ システムでサポートされている場合、プラグ アンド プレイ機能。
- ・ オンスクリーン ディスプレイ (OSD) 調整で、セットアップと画面の最適化が容易。
- ・ 電源ボタンと OSD ボタンをロックします。
- ・ セキュリティ ロック スロット。
- ・ スタンドロック。
- ・ スタンバイモード時で  $\leq 0.3$  W。
- ・ ちらつき防止スクリーンで目の疲れを軽減します。

 **警告**：モニターから放出されるブルーライトを長時間見続けると、眼精疲労、デジタルアイを含め、目に影響を与えます。モニターが放出するブルーライトの量を低減するために、ComfortView Plus 機能が搭載されています。本モニターはブルーライト低減パネルを採用しており、工場出荷時の初期値 / 初期設定モードで TÜV Rheinland に準拠しています (輝度 : 75%、コントラスト : 75%、CCT : 6500K、プリセットモード : 標準)



## 部品とコントロールの確認

### 正面図



正面図（モニターのスタンド付き）

番号	説明	使用
1	電源 LED インジケータ	白く点灯すると、モニターの電源が入っており性能が正常であることを意味しています。白く点滅しているときには、モニターがスタンバイモード。



## 背面図



背面図（モニターのスタンド付き）

番号	説明	使用
1	VESA 取り付け穴（100 mm x 100 mm - 接続された VESA カバーの背面）	VESA 互換の壁取付キットを使う壁取付モニター（100 mm x 100 mm）。
2	規制ラベル	規制承認を表示します。
3	スタンドリリースボタン	スタンドをモニターから外します。
4	バーコード、シリアル番号、サービスタグ ラベル	モニターの詳細とサポート情報が記載されています。技術サポートを受けるには、Dell にお問い合わせください。
5	電源のオン / オフボタン	モニターをオン / オフにします。
6	ジョイスティック	OSD メニューを操作するために使用します。（詳細は、 <a href="#">モニターの操作</a> を参照してください）
7	ケーブル管理スロット	ケーブルをスロットに通してケーブル類を整理するために使います。



## 底面図



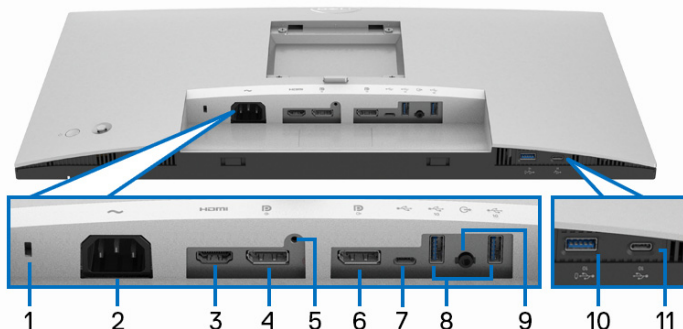







### U2422H/U2422HX





モニタースタンドなし底面図

番号	説明	使用
1	セキュリティ ロック スロット	セキュリティ ロックでモニターを固定し ます（セキュリティ ロックは含まれませ ん）。
2	電源コネクタ 〰	電源ケーブルを接続します（モニター付 属）。
3	HDMI ポート <b>HDMI</b>	コンピューターに HDMI ケーブルを接続し てください（U2422H 付属）。
4	DisplayPort <b>DP</b>	コンピューターに DisplayPort ケーブルを 接続してください。
5	スタンドのロック機能	M3 x 6 mm ネジを使ってスタンドをモニ ターにロックする（ネジは含まれていま せん）。



<p>6</p> 	<p>DisplayPort  (出力)</p>	<p>MST (マルチストリームトランスポート) 対応モニター用 DisplayPort 出力。MST を有効にする方法については、「<a href="#">DP MST (マルチストリームトランスポート) 機能用のモニターを接続します</a>」をご覧ください。</p> <p><b>注:</b> DisplayPort 出力  コネクタを使用するときには、ゴム製プラグを外してください。</p>
<p>7</p>	<p>USB-C アップストリームポート   (データのみ)</p>	<p>モニター付属の USB-A 対 USB-C ケーブルをモニターとコンピューターに接続してください。このポート  は 10 Gbps (USB 3.2 Gen2) で USB データ転送に対応します。接続すると、モニターにある USB 接続  を使用できます。</p> <p><b>注:</b> USB-C は Windows 10 以前のバージョンではサポートされていません。</p>
<p>8</p>	<p>超高速 USB 10 Gbps (USB 3.2 Gen2) Type-A ダウンストリームポート (2) </p>	<p>USB デバイスを接続します。*</p> <p><b>注:</b> このポートを使用するには、モニターの USB-C アップストリームポート  (データのみ) とコンピューターに USB-A 対 USB-C ケーブル (モニター付属) を接続する必要があります。</p>
<p>9</p>	<p>オーディオ出力ポート  </p>	<p>外部スピーカーに繋がります。*</p>
<p>10</p>	<p>充電付き超高速 USB 10 Gbps (USB 3.2 Gen2) Type-A ダウンストリームポート </p>	<p>USB デバイス ** に接続したり、デバイスを充電したりします。</p> <p><b>注:</b> このポートを使用するには、モニターの USB-C アップストリームポート  (データのみ) とコンピューターに USB-A 対 USB-C ケーブル (モニター付属) を接続する必要があります。</p>



<b>11</b>	USB-C ダウンストリームポート  (10 Gbps、15 W)	USB デバイスを接続します。** <b>注：</b> このポートを使用するには、モニターの USB-C アップストリームポート  （データのみ）とコンピューターに USB-A 対 USB-C ケーブル（モニター付属）を接続する必要があります。
-----------	---	--



\* オーディオ出力コネクタでは、ヘッドフォンを使用することはできません。

\*\* 信号障害を防止するために、ワイヤレス USB デバイスを USB ダウンストリームポートに接続しているときには、他の USB デバイスを隣のポートに繋ぐことはお勧めしません。

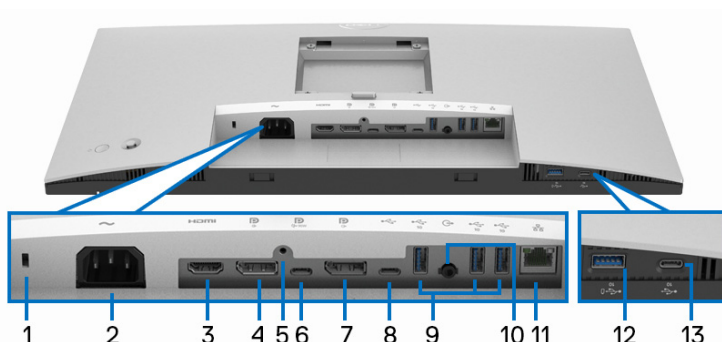









### U2422HE













モニタースタンドなし底面図

番号	説明	使用
1	セキュリティロックスロット	セキュリティロックでモニターを固定します（セキュリティロックは含まれません）。
2	電源コネクタ ～	電源ケーブルを接続します（モニター付属）。
3	HDMI ポート 	コンピューターに HDMI ケーブルを接続してください。
4	DisplayPort 	コンピューターに DisplayPort ケーブルを接続してください。



5	スタンドのロック機能	M3 x 6 mm ネジを使ってスタンドをモニターにロックする（ネジは含まれていません）。
6	USB-C アップストリームポート  (ビデオとデータ)	<p>モニターに付属されている USB-C 対 USB-C ケーブルをコンピューターまたはモバイルデバイスに接続します。このポートは、USB パワーデリバリー、データと DisplayPort ビデオ信号に対応します。</p> <p>超高速 USB 10 Gbps (USB 3.2 Gen2) Type-C ポート  は最高速転送レートを提供し、DP 1.4 代替モードは 60 Hz、PD 20 V/4.5 A、15 V/3 A、9 V/3 A、5 V/3 A で最大解像度 1920 x 1080 を実現します。</p> <p><b>注：</b> USB-C は Windows 10 以前のバージョンではサポートされていません。</p>
7	DisplayPort  (出力) 	<p>MST (マルチストリームトランスポート) 対応モニター用 DisplayPort 出力。MST を有効にする方法については、「<a href="#">DP MST (マルチストリームトランスポート) 機能用のモニターを接続します</a>」をご覧ください。</p> <p><b>注：</b> DisplayPort 出力  コネクターを使用するときには、ゴム製プラグを外してください。</p>
8	USB-C アップストリームポート  (データのみ) 	<p>モニター付属の USB-A 対 USB-C ケーブルをモニターとコンピューターに接続してください。このポート  は 10 Gbps (USB 3.2 Gen2) で USB データ転送に対応します。接続すると、モニターにある USB 接続  を使用できます。</p> <p><b>注：</b> USB-C は Windows 10 以前のバージョンではサポートされていません。</p> <p><b>注：</b> USB-C アップストリームポート  (データのみ) コネクターを使用するときには、ゴム製プラグを外してください。</p>



<p><b>9</b></p>	<p>超高速 USB 10 Gbps (USB 3.2 Gen2) Type-A ダウンストリームポート (3)</p> 	<p>USB デバイスを接続します。 **</p> <p><b>注：</b> このポートを使用するには、USB-C 対 USB-C ケーブル (モニター付属) を USB-C アップストリームポート  (ビデオとデータ) (#6) に接続します。または、USB-A 対 USB-C ケーブル (モニター付属) をモニターの USB-C アップストリームポート  (データのみ) (#8) とコンピューターに接続します。</p>
<p><b>10</b></p>	<p>オーディオ出力ポート </p>	<p>外部スピーカーに繋がります。 *</p>
<p><b>11</b></p>	<p>RJ45 ポート </p>	<p>インターネットに接続します。RJ45 を介してインターネットを閲覧するには、コンピューターに接続した USB ケーブル (USB-A 対 USB-C または USB-C 対 USB-C) をモニターに接続する必要があります。</p>
<p><b>12</b></p>	<p>充電付き超高速 USB 10 Gbps (USB 3.2 Gen2) Type-A ダウンストリームポート</p> 	<p>USB デバイス ** に接続したり、デバイスを充電したりします。</p> <p><b>注：</b> このポートを使用するには、USB-C 対 USB-C ケーブル (モニター付属) を USB-C アップストリームポート  (ビデオとデータ) (#6) に接続します。または、USB-A 対 USB-C ケーブル (モニター付属) をモニターの USB-C アップストリームポート  (データのみ) (#8) とコンピューターに接続します。</p>
<p><b>13</b></p>	<p>USB-C ダウンストリームポート  (10 Gbps、15 W)</p>	<p>USB デバイスを接続します。 **</p> <p><b>注：</b> このポートを使用するには、USB-C 対 USB-C ケーブル (モニター付属) を USB-C アップストリームポート  (ビデオとデータ) (#6) に接続します。または、USB-A 対 USB-C ケーブル (モニター付属) をモニターの USB-C アップストリームポート  (データのみ) (#8) とコンピューターに接続します。</p>

\* オーディオ出力コネクタでは、ヘッドフォンを使用することはできません。





\*\* 信号障害を防止するために、ワイヤレス USB デバイスを USB ダウンストリーム ポートに接続しているときには、他の USB デバイスを隣のポートに繋ぐことはお勧めしません。

## モニター仕様

モデル	U2422H/U2422HX/U2422HE
スクリーンタイプ	有効マトリックス - TFT LCD
パネルテクノロジー	In Plane Switching テクノロジー
アスペクト比	16:9
表示可能画像	
対角	604.70 mm (23.80 インチ)
幅 (有効エリア)	527.04 mm (20.75 インチ)
縦 (有効エリア)	296.46 mm (11.67 インチ)
合計エリア	156246.28 mm <sup>2</sup> (242.15 インチ <sup>2</sup> )
ピクセルピッチ	0.2745 mm x 0.2745 mm
ピクセル/インチ (PPI)	92.53
表示角度	178° (垂直) 標準 178° (水平) 標準
ルミネランス出力	250 cd/m <sup>2</sup> (標準)
コントラスト比	1000 対 1 (標準)
面板コーティング	硬度 3H の抗グレア
バックライト	白 LED エッジライト方式
応答時間	8 ms (通常) 5 ms (高速)
色の深さ	16.7 百万色
色域	sRGB 100%、Rec. 709 100%、DCI-P3 85%
キャリブレーション精度	sRGB & Rec.709 : Delta E < 2 (平均)



接続性	<ul style="list-style-type: none"> <li>・ 1x DisplayPort  バージョン 1.4 (HDCP 1.4)*</li> <li>・ 1x HDMI port  バージョン 1.4 (HDCP 1.4)</li> <li>・ MST (HDCP 1.4) にて 1x DisplayPort  (出力)</li> <li>・ 1x USB-C アップストリームポート  (ビデオとデータ) (DisplayPort 1.4、最大 90 W のパワーデリバリー PD の代替モード) (U2422HE のみ) **</li> <li>・ 1x USB-C アップストリームポート  (データのみ、10 Gbps USB 3.2 Gen2)</li> <li>・ 1x USB-C ダウンストリームポート  15 W (最大) で充電</li> <li>・ 1x 超高速 USB 10 Gbps (USB 3.2 Gen2) (2 A (最大) で BC1.2 充電  )</li> <li>・ 2x 超高速 USB 10 Gbps (USB 3.2 Gen2) ダウンストリームポート  (U2422H/U2422HX 向け)</li> <li>・ 3x 超高速 USB 10 Gbps (USB 3.2 Gen2) ダウンストリームポート  (U2422HE のみ)</li> <li>・ 1x オーディオ出力ポート </li> <li>・ 1x RJ45 ポート  (U2422HE のみ)</li> </ul>
境界幅 (モニターの端からアクティブエリアまで)	5.30 mm (上) 5.30 mm (左 / 右) 8.95 mm (底面)
調整	
高さ調整スタンド	150 mm
傾き	-5° ~ 21°
スイベル	-45° ~ 45°
ピボット	-90° ~ 90°
Dell Display Manager 対応	簡単配列とその他の主要機能
セキュリティ	セキュリティ ロックスロット (ケーブルロックは別売りです)

\*DisplayPort 1.4/MST/DP オーディオに対応します。

\*\*HBR3/DisplayPort 1.4/MST/DP オーディオに対応します。



## モニター解像度仕様

モデル	U2422H/U2422HX/U2422HE
水平走査幅	30 kHz ~ 83 kHz (自動)
垂直走査幅	56 Hz ~ 76 Hz (自動)
事前設定の最高解像度	60 Hz で 1920 x 1080

## ビデオのサポートモード

モデル	U2422H/U2422HX
ビデオディスプレイ機能 (HDMI & DisplayPort)	480i*、480p、576i*、576p、720p、1080i、1080p

モデル	U2422HE
ビデオ表示機能 (HDMI & DisplayPort & USB-C 代替モード)	480i*、480p、576i*、576p、720p、1080i、1080p

\*HDMI 入力のみ対応。

## 事前設定ディスプレイモード

ディスプレイモード	水平周波数 (kHz)	垂直周波数 (Hz)	周波数 (MHz)	同期極 (水平 / 垂直)
VESA、640 x 480	31.5	60.0	25.2	-/-
VESA、640 x 480	37.5	75.0	31.5	-/-
IBM、720 x 400	31.5	70.1	28.3	-/+
VESA、800 x 600	37.9	60.3	40.0	+/+
VESA、800 x 600	46.9	75.0	49.5	+/+
VESA、1024 x 768	48.4	60.0	65.0	-/-
VESA、1024 x 768	60.0	75.0	78.8	+/+



VESA、1152 x 864	67.5	75.0	108.0	+/+
VESA、1280 x 1024	64.0	60.0	108.0	+/+
VESA、1280 x 1024	80.0	75.0	135.0	+/+
VESA、1600 x 900	60.0	60.0	108.0	-/+
VESA、1920 x 1080	67.5	60.0	148.5	+/+

 **注：同期極性の + 記号または - 記号は、映像の同期信号がそれぞれ+側または-側のいずれかで生じることを意味しています。**

### マルチストリームトランスポート (MST) モード

USB-C を使う (U2422HE のみ) :

<b>MST ソースモニター</b>	<b>外部モニターの最大数をサポート</b>
	60 Hz で 1920 x 1080
60 Hz で 1920 x 1080	<ul style="list-style-type: none"> <li>・ HBR3 : 2 (USB-C DP 代替モード使用)</li> <li>・ HBR2 : 1</li> </ul>

DisplayPort を使う :

<b>MST ソースモニター</b>	<b>外部モニターの最大数をサポート</b>
	60 Hz で 1920 x 1080
60 Hz で 1920 x 1080	<ul style="list-style-type: none"> <li>・ 3</li> </ul>

### モニター電子仕様

モデル	U2422H/U2422HX	U2422HE
ビデオ入力信号	<ul style="list-style-type: none"> <li>・ HDMI 1.4*/DisplayPort 1.4**、各差動線路毎に 600 mV、作動ペアあたり 100 ohm 入力インピーダンス</li> <li>・ USB-C (代替モードで) 信号入力対応 (U2422HE のみ)</li> </ul> <p style="text-align: center;">***</p>	
AC 入力電圧 / 周波数 / 電流	100 VAC から 240 VAC / 50 Hz または 60 Hz ± 3 Hz / 1.2 A (標準)	100 VAC から 240 VAC / 50 Hz または 60 Hz ± 3 Hz / 2.1 A (標準)



インラッシュ 電流	<ul style="list-style-type: none"> <li>・ 120 V : 30 A (最大) (0°C で) (コールドス タート)</li> <li>・ 240 V : 60 A (最大) (0°C で) (コールドス タート)</li> </ul>	<ul style="list-style-type: none"> <li>・ 120 V : 40 A (最大) (0°C で) (コールドス タート)</li> <li>・ 240 V : 80 A (最大) (0°C で) (コールドス タート)</li> </ul>
電源消費	<ul style="list-style-type: none"> <li>・ 0.3 W (オフモード)<sup>1</sup></li> <li>・ 0.3 W (スタンバイモー ド)<sup>1</sup></li> <li>・ 11.6 W (オンモード)<sup>1</sup></li> <li>・ 63 W (最大)<sup>2</sup></li> <li>・ 11.06 W (Pon)<sup>3</sup></li> <li>・ 38.47 kWh (TEC)<sup>3</sup></li> </ul>	<ul style="list-style-type: none"> <li>・ 0.3 W (オフモード)<sup>1</sup></li> <li>・ 0.3 W (スタンバイモー ド)<sup>1</sup></li> <li>・ 11.8 W (オンモード)<sup>1</sup></li> <li>・ 210 W (最大)<sup>2</sup></li> <li>・ 14.80 W (Pon)<sup>3</sup></li> <li>・ 50.84 kWh (TEC)<sup>3</sup></li> </ul>

\*HDMI Ethernet Channel (HEC)、Audio Return Channel (ARC)、3D フォーマットの規格および解像度、4K デジタルシネマ解像度の規格など、HDMI 1.4 オプション仕様には対応していません。

\*\*DisplayPort 1.4/MST/DP オーディオに対応します。

\*\*\*HBR3/DisplayPort 1.4/MST/DP オーディオに対応します。

<sup>1</sup> EU 2019/2021 および EU 2019/2013 に定義されるとおります。

<sup>2</sup> すべての USB ポートにおいて、最大電力入力の最大輝度およびコントラストの設定です。

<sup>3</sup> Pon : オンモードの電源消費は、Energy Star 8.0 バージョンで定義されているとおります。

TEC : 合計電力消費量 (kWh) は、Energy Star 8.0 バージョンで定義されているとおります。

本書は参考用に提供するものであり、試験室での性能を基に作成されています。お客様の製品は、お使いになるソフトウェア、コンポーネント、周辺機器により異なり、本書の情報と必ずしも一致しない場合があります。

したがって、この情報を基に裕度を決定することはお止めください。精度や完成度について一切保障いたしません。



**注 : 本モニターは ENERGY STAR に準拠しています。**  
本製品は初期値において、ENERGY STAR の条件を満たしています。OSD メニューの「工場リセット」機能により、いつでも設定を戻すことができます。初期値を変更したり、他の機能を有効にしたりすると、電力消費量が上がり ENERGY STAR が指定した上限を超える場合があります。



## モニターの物理特性

モデル	U2422H/U2422HX/U2422HE
信号ケーブルタイプ	<ul style="list-style-type: none"> <li>デジタル：DisplayPort、20 ピン（U2422H/U2422HE 向け）</li> <li>デジタル：HDMI、19 ピン（U2422HX のみ）</li> <li>ユニバーサル シリアルバス：Type-C、24 ピン（U2422HE のみ）</li> <li>ユニバーサル シリアルバス：USB-C 対 USB-A</li> </ul>
<p>注：Dell モニターは、本機に付属するビデオケーブルを使用したときに最高の性能を発揮するよう設計されています。Dell はこれ以外のケーブル製造会社の製品について、素材、コネクタ、これらのケーブルの生産工程等の点において責任を負うことができません。そのため、Dell は Dell モニターに付属しないケーブルのビデオ性能については保証いたしかねます。</p>	
<b>モニターの寸法（スタンド付き）</b>	
高さ（引き伸ばし時）	496.03 mm（19.53 インチ）
高さ（圧縮）	364.00 mm（14.33 インチ）
幅	537.64 mm（21.17 インチ）
奥行き	179.57 mm（7.07 インチ）
<b>モニターの寸法（スタンドなし）</b>	
高さ	310.71 mm（12.23 インチ）
幅	537.64 mm（21.17 インチ）
奥行き	48.50 mm（1.91 インチ）
<b>スタンドの寸法</b>	
高さ（引き伸ばし時）	410.80 mm（16.17 インチ）
高さ（圧縮）	364.00 mm（14.33 インチ）
幅	245.00 mm（9.65 インチ）
奥行き	179.57 mm（7.07 インチ）
ベース	245.00 mm x 173.00 mm（9.65 インチ x 6.81 インチ）



モニターの重量		
モデル	U2422H/U2422HX	U2422HE
重さ（パッケージ含む）	7.82 kg (17.22 lb)	8.30 kg (18.28 lb)
重さ（スタンドアセンブリとケーブルを含む）	5.57 kg (12.27 lb)	6.06 kg (13.35 lb)
重さ（スタンドアセンブリなし）（壁取付または VESA 取付用 - ケーブルなし）	3.52 kg (7.75 lb)	3.96 kg (8.72 lb)
スタンドアセンブリの重さ	1.75 kg (3.85 lb)	1.75 kg (3.85 lb)

## モニターの環境的特性

モデル	U2422H/U2422HX	U2422HE
<b>準拠規格</b>		
<ul style="list-style-type: none"> <li>ENERGY STAR 認証モニター</li> <li>該当する場合は EPEAT 登録されています。EPEAT 登録は国により異なります。国別の登録状況については、<a href="http://www.epeat.net">www.epeat.net</a> をご覧ください。</li> <li>RoHS 準拠</li> <li>TCO 認証ディスプレイ</li> <li>非 BFR/PVC モニター（外部ケーブルを除く）</li> <li>パネルのみ無ヒ素ガラスかつ無水銀です</li> </ul>		
<b>温度</b>		
運転時	0°C ~ 40°C (32°F ~ 104°F)	
非運転時	<ul style="list-style-type: none"> <li>ストレージ：-20°C ~ 60°C (-4°F ~ 140°F)</li> <li>輸送時：-20°C ~ 60°C (-4°F ~ 140°F)</li> </ul>	
<b>湿度</b>		
運転時	10% ~ 80%（結露しないこと）	
非運転時	<ul style="list-style-type: none"> <li>ストレージ：5% ~ 90%（結露しないこと）</li> <li>輸送時：5% ~ 90%（結露しないこと）</li> </ul>	
<b>高度</b>		
運転時	5000 m (16404 ft)（最大）	
非運転時	12192 m (40000 ft)（最大）	



熱発散	・ 221.78 BTU/ 時 (最大)	・ 716.55 BTU/ 時 (最大)
	・ 42.65 BTU/ 時 (標準)	・ 46.06 BTU/ 時 (標準)

## ピン割当

### DisplayPort コネクター

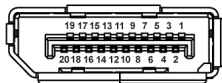

ピン数	接続した信号ケーブルの 20 ピン側
1	ML3 (n)
2	GND
3	ML3 (p)
4	ML2 (n)
5	GND
6	ML2 (p)
7	ML1 (n)
8	GND
9	ML1 (p)
10	ML0 (n)
11	GND
12	ML0 (p)
13	GND
14	GND
15	AUX (p)
16	GND
17	AUX (n)
18	ホットプラグ検出
19	Re-PWR
20	+3.3 V DP_PWR





## HDMI コネクタ

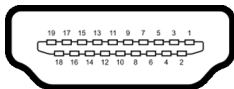

ピン数	接続した信号ケーブルの 19 ピン側
1	TMDS データ 2+
2	TMDS データ 2 シールド
3	TMDS データ 2-
4	TMDS データ 1+
5	TMDS データ 1 シールド
6	TMDS データ 1-
7	TMDS データ 0+
8	TMDS データ 0 シールド
9	TMDS データ 0-
10	TMDS クロック +
11	TMDS クロックシールド
12	TMDS クロック -
13	CEC
14	予約済み (デバイスの N.C.)
15	DDC クロック信号 (SCL)
16	DDC データ (SDA)
17	DDC/CEC 接地
18	+5 V 電源
19	ホットプラグ検出



## プラグアンドプレイ機能

プラグアンドプレイ互換システムで、モニターをインストールすることができます。モニターがディスプレイ データ チャンネル (DDC) プロトコルを使って、コンピューターシステムに拡張ディスプレイ特定データ (EDID) を自動的に提供するため、システムが、自己設定により、モニター設定を最適化します。ほとんどのモニターインストールは自動で行われます。必要に応じて異なる設定を選択できます。モニター設定の変更の詳細については、[モニターの操作](#)を参照してください。

## ユニバーサル シリアルバス (USB) インターフェース

本項では、モニターで使用できる USB ポートについて説明します。

 **注：本製品は超高速 USB 10 Gbps (USB 3.2 Gen2) に対応しています。**

転送速度	データ率	対応する最大電力 *
超高速	10 Gbps	4.5 W
高速	480 Mbps	4.5 W
全速度	12 Mbps	4.5 W

\*BC1.2 準拠デバイスまたは標準の USB デバイスの USB ダウンストリームポート (  電池アイコン付き) で最大 2 A。

USB-C (U2422HE のみ)	説明
ビデオ	DisplayPort 1.4*
データ	超高速 USB 10 Gbps (USB 3.2 Gen2)
パワーデリバリー (PD)	最大 90 W

\*HBR3/DisplayPort 1.4/MST/DP オーディオに対応します。



## USB 3.2 ダウンストリームコネクタ



ピン数	9 ピン (コネクタの側面に表示)
1	VCC
2	D-
3	D+
4	GND
5	SSRX-
6	SSRX+
7	GND
8	SSTX-
9	SSTX+

## USB-C コネクタ

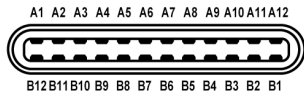







ピン数	信号名	ピン数	信号名
A1	GND	B1	GND
A2	TX1+	B2	TX2+
A3	TX1-	B3	TX2-
A4	VBUS	B4	VBUS
A5	CC1	B5	CC2
A6	D+	B6	D+
A7	D-	B7	D-
A8	SBU1	B8	SBU2
A9	VBUS	B9	VBUS
A10	RX2-	B10	RX1-





A11	RX2+	B11	RX1+
A12	GND	B12	GND

## USB ポート

- ・ 1 USB-C アップストリーム  (ビデオとデータ) (U2422HE のみ) - 底面
- ・ 1 USB-C アップストリーム  (データのみ) - 底面
- ・ 1 USB-C ダウンストリーム  - 底面
- ・ 3 超高速 USB 10 Gbps (USB 3.2 Gen2) Type-A ダウンストリーム  (U2422H/U2422HX 向け) - 底面
- ・ 4 超高速 USB 10 Gbps (USB 3.2 Gen2) Type-A ダウンストリーム  (U2422HE のみ) - 底面

充電ポート -  電池アイコンが示されたポート。BC1.2 互換機器使用時に最大 2 A の高速充電に対応。

 **注：超高速 USB 10 Gbps (USB 3.2 Gen2) の機能を活用するには、超高速 USB 10 Gbps (USB 3.2 Gen2) 対応コンピューターが必要です。**

 **注：モニターの USB ポートは、モニターがオンのとき、またはスタンバイモードに入っているときのみ作動します。モニターをオフにしてから再びオンにすると、接続された周辺機器は数秒後に通常の機能を回復します。**

## RJ45 コネクタ (U2422HE のみ)

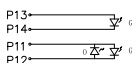
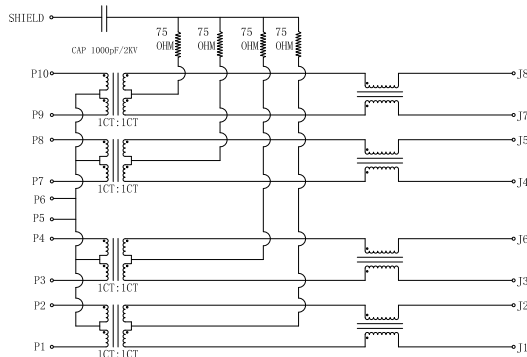

Pin	Green	Orange/Green
P13	+	P11 - +
P14	-	P12 + -



ピン	信号	
P1	MDIO+	
P2	MDIO-	
P3	MDI1+	
P4	MDI1-	
P5	CT	
P6	CT	
P7	MDI2+	
P8	MDI2-	
P9	MDI3+	
P10	MDI3-	
ピン数	オレンジ	緑
P11	-	+
P12	+	-
P13	該当なし	+
P14	該当なし	-

### ドライバのインストール

システムに合った Realtek USB GBE イーサネット コントローラドライバをインストールします。これは [www.dell.com/support](http://www.dell.com/support) を開き、「ドライバとダウンロード」セクションから入手できます。

USB-C を介したネットワーク (RJ45) データレートの最大速度は 1000 Mbps です。

 **注：**この LAN ポートは 1000Base-T IEEE 802.3az 互換です。スタンバイモードからの Mac アドレス (モデルラベルに記載) パススルー、スタンバイモードからの Wake-on-LAN (WOL) に対応します (S3 のみ)。また、UEFI PXE および汎用 PXE を含め PXE ブート機能にも対応します。これらの機能は BIOS 設定および OS バージョンにより異なります。



## RJ45 コネクタの LED 状態

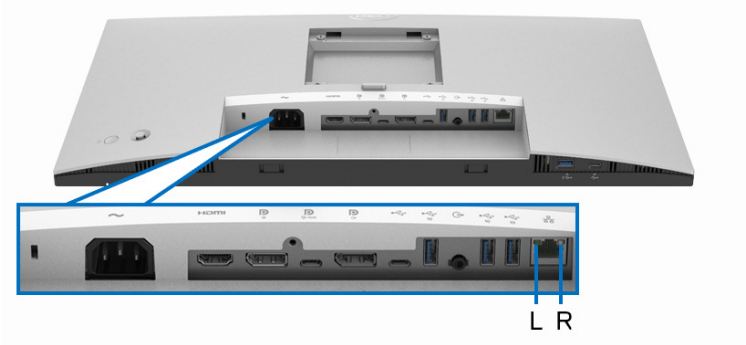

LED	色	説明
右 LED	琥珀色または緑	速度インジケータ： <ul style="list-style-type: none"><li>・ 琥珀色オン - 1000 Mbps</li><li>・ 緑オン - 100 Mbps</li><li>・ オフ - 10 Mbps</li></ul>
左 LED	緑	リンク / アクティビティのインジケータ： <ul style="list-style-type: none"><li>・ 点滅 - このポートでのアクティビティ</li><li>・ 緑オン - リンクが設立されました。</li><li>・ オフ - リンクは設立されていません。</li></ul>

 注：RJ45 ケーブルは標準アクセサリとしては同梱されていません。



## LCD モニター品質とピクセルポリシー

LCD モニターの製造プロセスにおいて、いくつかのピクセルが特定の状態に固定されることはよくあります。見つけにくく、表示品質および使い勝手に影響しません。Dell 社のモニターの品質とピクセルに関する方針の詳細は、<http://www.dell.com/pixelguidelines> をご覧ください。

## 保守のガイドライン

### モニターを洗淨する

- △ **注意**：モニターの洗淨前には、**安全指示**を読み、その指示に従ってください。
- △ **警告**：モニターの洗淨前には、**電源コンセントからモニター電源ケーブルを外してください**。

最高の性能を引き出すために、モニターを開梱、洗淨、または操作している間、以下のリストの指示に従ってください：

- ・ 静電気防止スクリーンを洗淨するには、柔らかい、きれいな布を水で軽く湿らせてください。できれば、特殊スクリーン洗淨ティッシュまたは静電気防止コーティングに適して溶液を使用してください。ベンゼン、シンナー、アンモニア、研磨クリーナー、または圧縮空気は使用しないでください。
- ・ めるま湯で軽く湿らせた布を使用して、モニターを洗淨します。合成洗剤によりモニターの乳白色のフィルムがはがれることがあるため、合成洗剤の使用は避けてください。
- ・ モニターの梱包を開けている間に白いパウダーにお気づきになりましたら、布で拭き取ってください。
- ・ 暗いプラスチックは、明るいモニターより白いカフマークを削り、表示するため、モニターの取り扱いには注意してください。
- ・ モニターの画像品質を最高の状態に保つために、スクリーンセーバーを作動し、使用しないときはモニターの電源をオフにしてください。



# モニターのセットアップ

## スタンドを取り付ける

- 注：出荷時には、スタンドは設置されていません。
- 注：次の手順は、モニター付属のスタンドを接続するための説明です。スタンドを別途購入された場合は、そのスタンドの説明書にしたがって設置してください。

モニタースタンドを取り付けるには：

1. 箱のふた部分に記載された指示に従って、スタンドを保護しているクッション材を取り外してください。
2. ゆっくりとスタンドライザーとスタンドベースを発砲スチロールから取り出します。

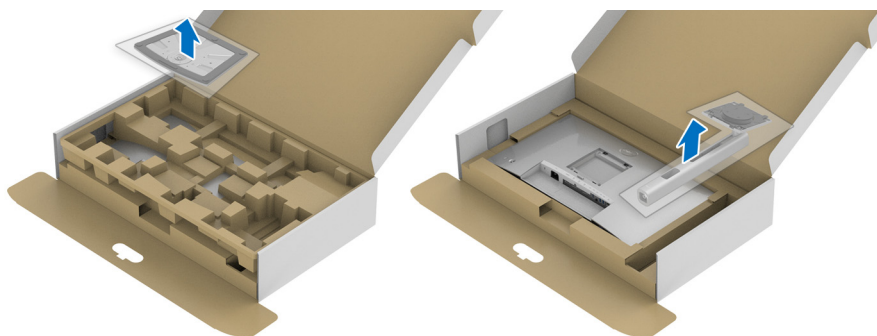

3. スタンドベースの突起部分がスタンドのスロットにしっかり収まるように挿入します。
4. ネジ用ハンドルを持ち上げて、右に回します。





5. ネジをしっかりと締めたら、ネジ用ハンドルを元の位置に戻してください。

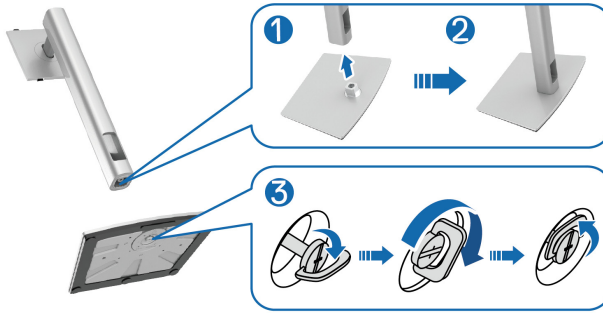

6. 図に示すとおり、カバーを開けるとスタンドアセンブリの VESA 部分が現れます。

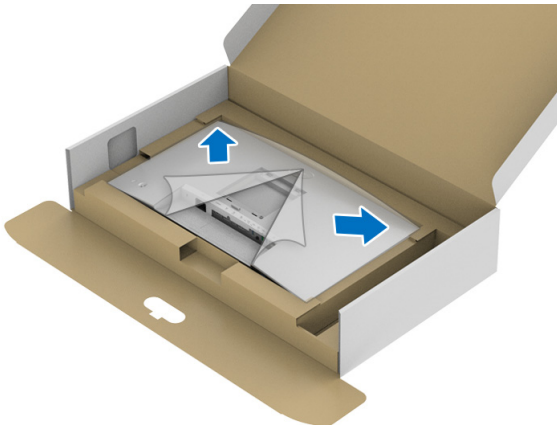

7. スタンド アセンブリをモニターに取り付けます。
- a. モニター背面の溝をスタンド上部の2つのタブに合わせます。
  - b. スタンドを押し、はめ込んでください。



8. モニターをまっすぐに設置します。

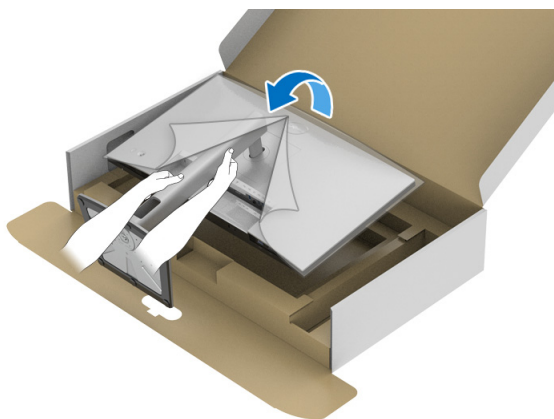

 注：モニターが滑ったり、落ちたりしないように、そっと持ち上げてください。



9. モニターからカバーを外します。

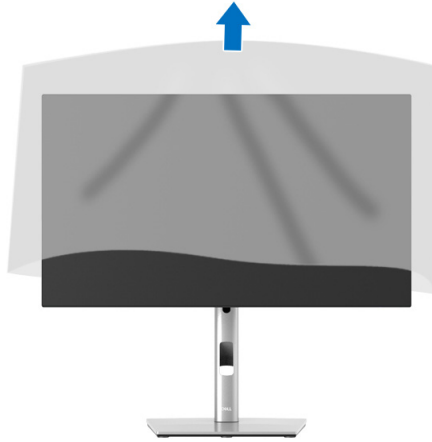

## ケーブルを調整する



モニターおよびコンピューターに必要なケーブルすべてを取り付けた後、  
(ケーブルの取り付けについては、[モニターを接続する](#)を参照してください)  
上記のとおり、ケーブル管理スロットを使って、すべてのケーブルを適切に  
調整します。

ケーブルが短すぎて PC に届かない場合は、モニタースタンドのスロットに通  
さずに直接 PC に接続することができます。



## モニターを接続する

**⚠ 警告：** このセクションで手続きをはじめの前に、**安全指示**に従ってください。

**📎 注：** Dell モニターは、Dell 提供の同梱ケーブルと最適な状態で機能するように設計されています。Dell は Dell 製でないケーブルを使用した場合の映像品質および性能については保証いたしません。

**📎 注：** ケーブルを接続する前に、ケーブルスロットにケーブルを通して整理してください。

**📎 注：** すべてのケーブルを同時にコンピューターに接続しないでください。

**📎 注：** 画像は、実例を示す目的で使用されます。コンピューターの外観は変わることがあります。

モニターをコンピューターに接続する：

1. コンピューターの電源をオフにして、電源ケーブルを外します。
2. モニターの DisplayPort、HDMI、USB-C ケーブルをコンピューターにつなぎます。

### DisplayPort (DisplayPort 対 DisplayPort) ケーブルを接続する

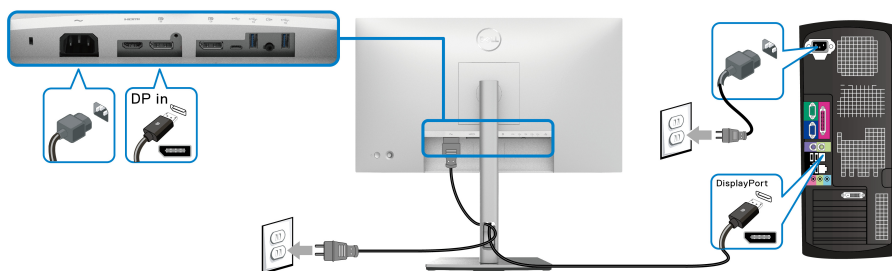

**📎 注：** 工場出荷時のデフォルト値は DP1.4 です (DP1.2 には対応していません)。DisplayPort ケーブルを接続してもモニターに何も表示されない場合は、次の手順にしたがって設定を DP1.1 に変更してください。

- ・ ジョイスティックを押してメニューランチャーを起動します。
- ・ ジョイスティックを使って入力信号 **🎮** を選択できます。
- ・ ジョイスティックを使って DP **📡** をハイライトします。
- ・ ジョイスティックを約 10 秒間押し続けると、DisplayPort 構成メッセージが表示されます。



- ・ ジョイスティックをトグルしてはいを選択し、ジョイスティックを押し  
て変更内容を保存します。

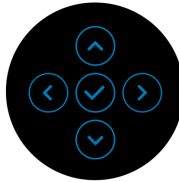

必要であれば、上記の手順を繰り返して DisplayPort フォーマットの設定  
を変更してください。

## HDMI ケーブルの接続

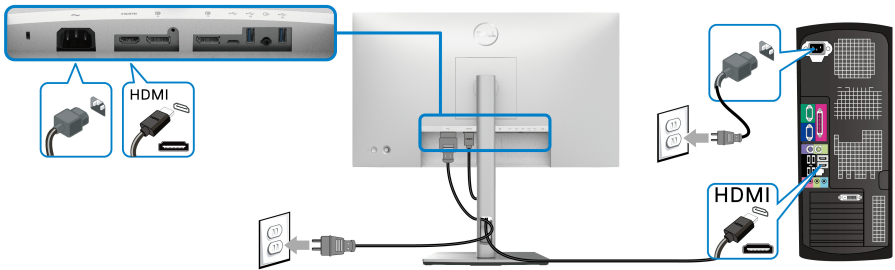

 注：工場出荷時のデフォルト値は、HDMI 1.4 に設定されています。



## USB-C ケーブルの接続 (U2422HE のみ)

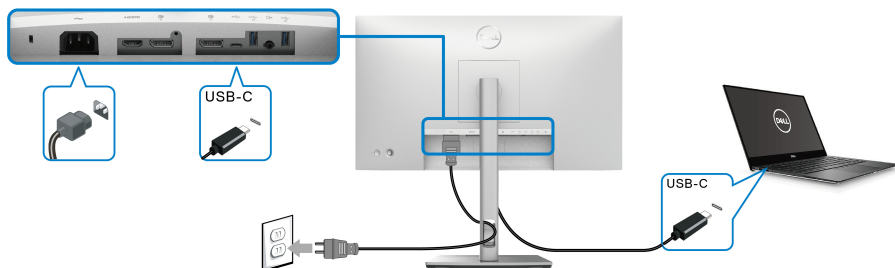

**注：** モニター付属の USB-C ケーブル以外はご使用にならないでください。

- ・ このポート  は DisplayPort 代替モード (DP1.4 規格専用) に対応します。
- ・ USB-C パワーデリバリー準拠ポート (PD バージョン 3.0) は、最大 90 W の電源を供給します。
- ・ 90 W 以上を必要とするノートブックで、バッテリーの残量がなくなっている場合は、ノートブックが起動しない場合があります。または、本機の USB PD ポートで充電されます。

## DP MST (マルチストリームトランスポート) 機能用のモニターを接続します

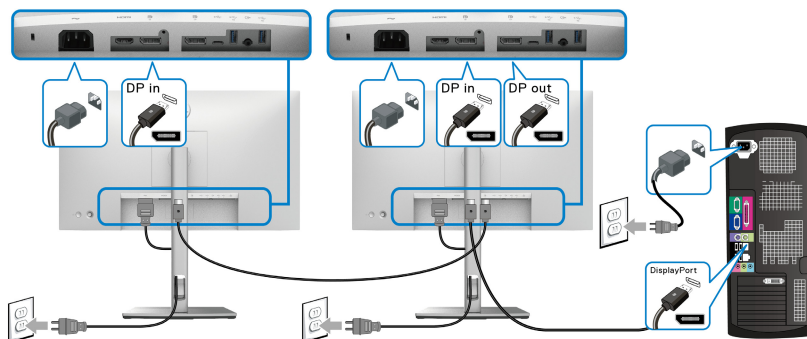

**注：** 本機は DP MST 機能をサポートします。この機能を使用するには、PC グラフィックスカードが MST オプションで最低でも DP1.2 に認証されている必要があります。

**注：** DP 出カコネクタ  を使用するときには、ゴム製プラグを外してください。



USB-C マルチストリームトランスポート (MST) 機能用のモニターを接続します (U2422HE のみ)。

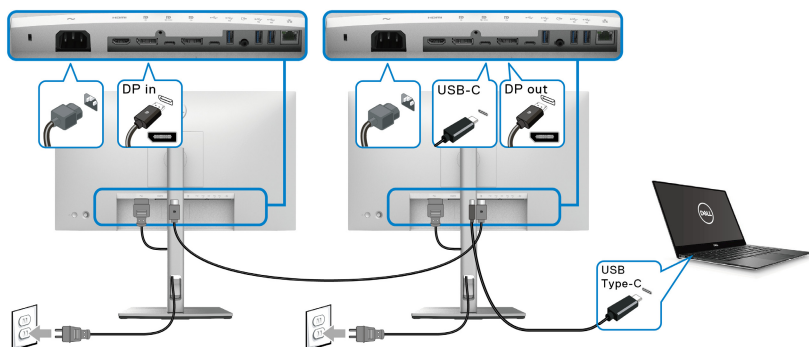

- 注：MSTによるサポートモニターの最大数は、USB-C ソースの帯域によって異なります。
- 注：USB-C アップストリームコネクタ<sup>①</sup>を使用するときには、ゴム製プラグを外してください。
- 注：DP 出力<sup>②</sup>コネクタを使用するときには、ゴム製プラグを外してください。

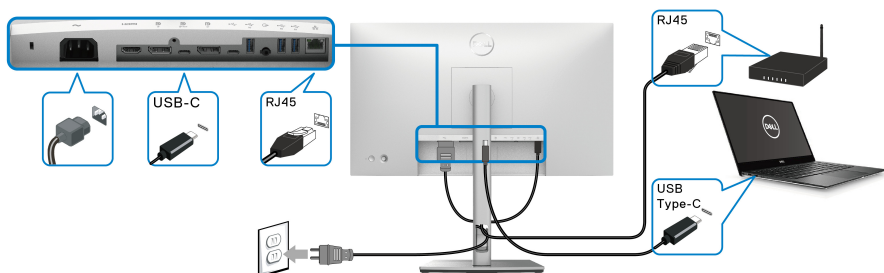

RJ45 ケーブル (別売り) でモニターを接続する (U2422HE のみ)



- 注：RJ45 ケーブルは標準アクセサリとしては同梱されていません。



## USB-C 対 USB-A 変換ケーブルの接続

**注：**データの破損や損失を防止するためには、USB アップストリームポート  を外す前に、モニターの超高速 USB 10 Gbps (USB 3.2 Gen2) Type-A ダウンストリームポート  に接続されているコンピューターが USB ストレージ デバイスを使用していないことを確認してください。

DisplayPort/HDMI ケーブルを接続したら、以下の手順に従って USB-C 対 USB-A 変換ケーブルをコンピューターに接続し、モニターのセットアップを完了してください。

1. コンピューターの接続：USB-C アップストリームポート  に USB-C ケーブルを接続します（付属のケーブル）。
2. USB-A ケーブルをコンピューターの正しい USB ポートに接続します。

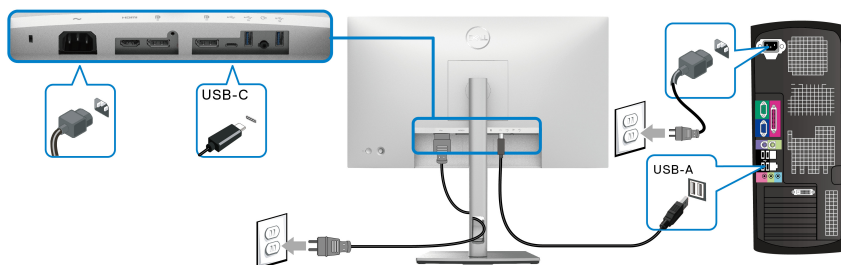

**注：**USB-C 対 USB-A 変換ケーブルを接続するには、デスクトップ PC をモニターの左側に置いてください（正面から見たとき）。ケーブルの長さが足りない時には、モニタースタンドのケーブルスロットを通す必要はありません。

3. USB 周辺機器は、モニター上の超高速 USB 10 Gbps (USB 3.2 Gen2) ダウンストリームポート  に接続します。





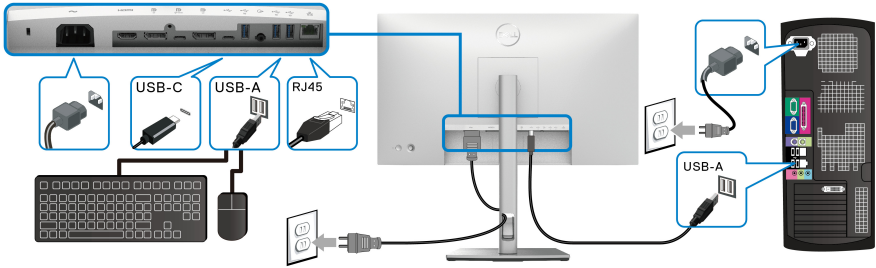

4. コンピューターとモニターの電源ケーブルを近くのコンセントに差し込みます。



5. モニターおよびコンピューターの電源をオンにします。  
モニターに画像が表示されたら、インストールは完了します。画像が表示されない場合は、よくある問題を参照してください。
6. モニタースタンドのケーブルスロットを使ってケーブルを整理してください。

 注：USB 接続では、このシナリオでは USB データの転送はしません。



 注意：画像は、実例を示す目的で使用されます。コンピューターの外観は変わることがあります。

## Dell 電源ボタン同期 (DPBS) (U2422HE のみ)

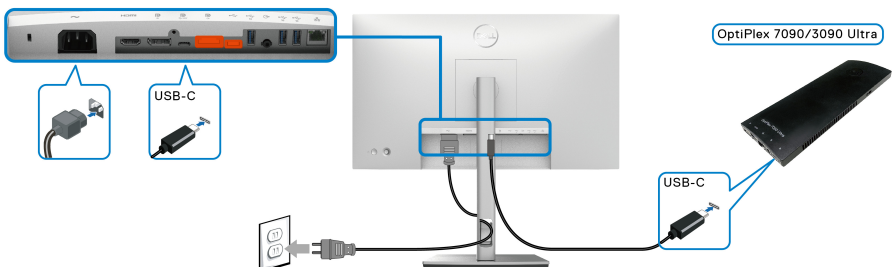
U2422HE には Dell 電源ボタン同期 (DPBS) 機能があり、モニターの電源ボタンで PC システムの電源状態を操作することができます。この機能は Dell OptiPlex 7090/3090 Ultra プラットフォームと互換性があり、USB-C インターフェイスでのみサポートされます。



DPBS 機能を初めてご使用になるときは、最初にコントロールパネルで Dell OptiPlex 7090/3090 Ultra プラットフォームの設定を行ってください。

 注：DPBS は  アイコンが付いたポートにのみ対応します。



- ・ コントロールパネルを開きます。

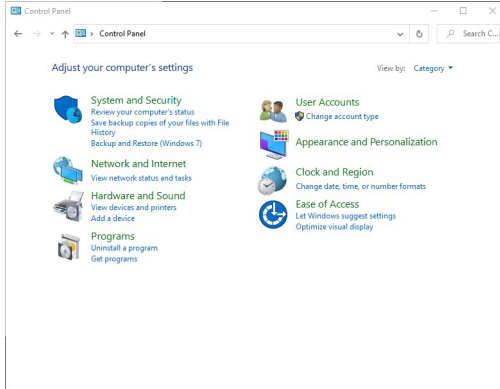

- ・ ハードウェアとサウンドを選択し、次に電源オプションを選択します。

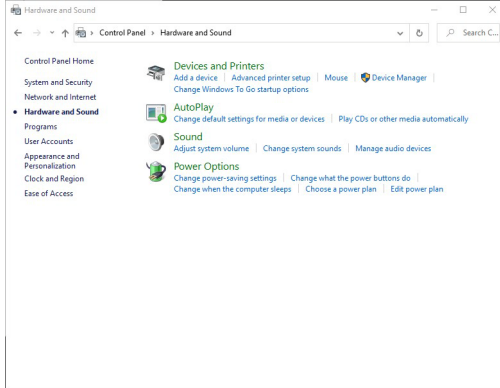

- ・ システム設定を選択します。

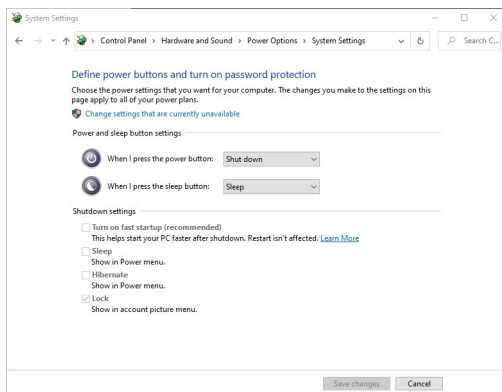

- ・ 電源ボタンを押したときの動作 ドロップダウンメニューには、何もしない/スリープ/休止状態/シャットダウンなどのオプションがあります。スリープ/休止状態/シャットダウンを選択できます。

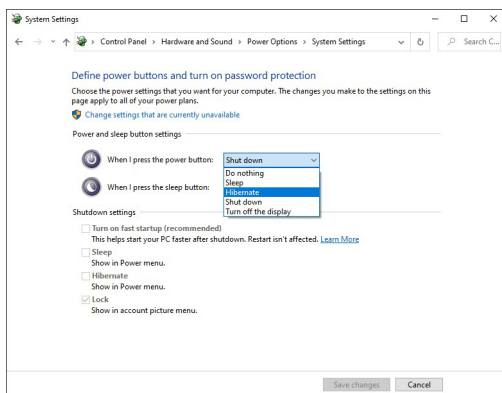

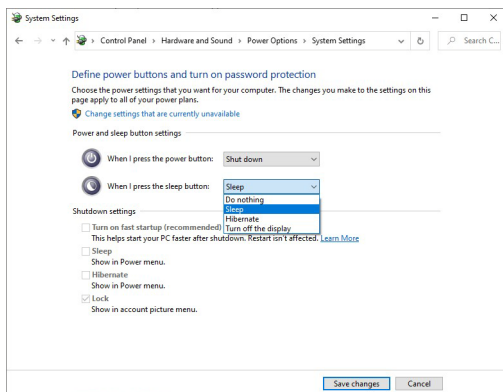

**注：** モニターの電源が PC のシステム電源の状態と同期しなくなるため、「何もしない」は選択しないでください。

### 初めて DPBS にモニターを接続する

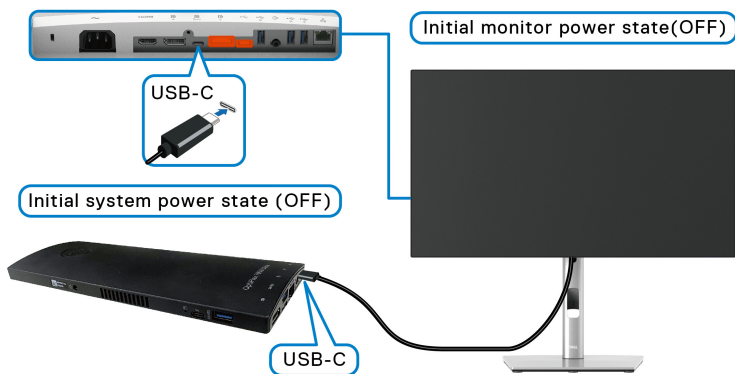

初めて DPBS 機能を設定するときには、次の手順にしたがってください。

1. PC とモニターがどちらも電源オフになっていることを確認してください。
2. モニターの電源ボタンを押してモニターをオンにします。
3. PC の USB-C ケーブルをモニターに接続します。
4. モニターと PC がどちらも一瞬オンになります。しばらくお待ちになると（約 6 秒）、PC とモニターがどちらもオフになります。



5. モニターか PC の電源ボタンを押すと、PC とモニターの両方がオンになります。これで PC システムの電源状態がモニターの電源ボタンと同期します。

**注：**モニターと PC が初めてどちらも電源オフの状態になっているときには、先にモニターの電源を入れてから PC の USB-C ケーブルをモニターに接続してください。

**注：**OptiPlex 7090/3090 Ultra プラットフォームは、DC アダプタジャックから電源を供給できます。または、OptiPlex 7090/3090 Ultra プラットフォームには Power Delivery (PD) を介してモニターの USB-C ケーブルを使って電源を供給することができます。USB-C 充電 90W をオフモード時はオンに設定してください。

## DPBS 機能を使う

USB-C ケーブルを接続すると、モニター /PC の状態は次のとおりになります。

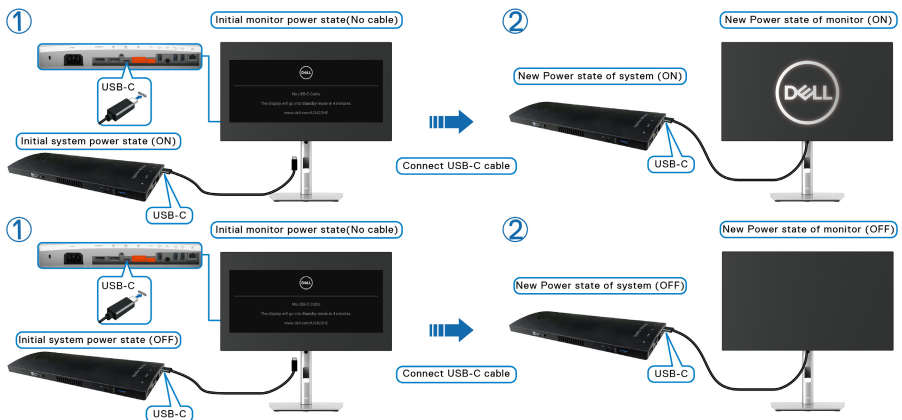

モニターの電源ボタンまたは PC 電源ボタンを押すと、モニター /PC の状態は次のとおりになります。

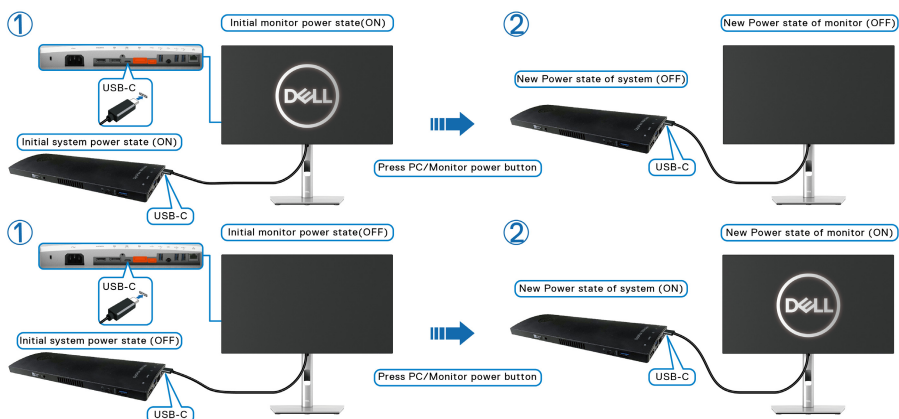

- ・ モニターと PC の電源状態がどちらもオンのとき、モニターの電源ボタンを 4 秒間押したままにすると、PC をシャットダウンするかどうか質問されます。

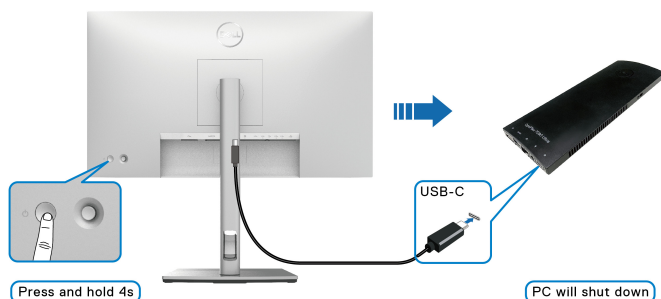

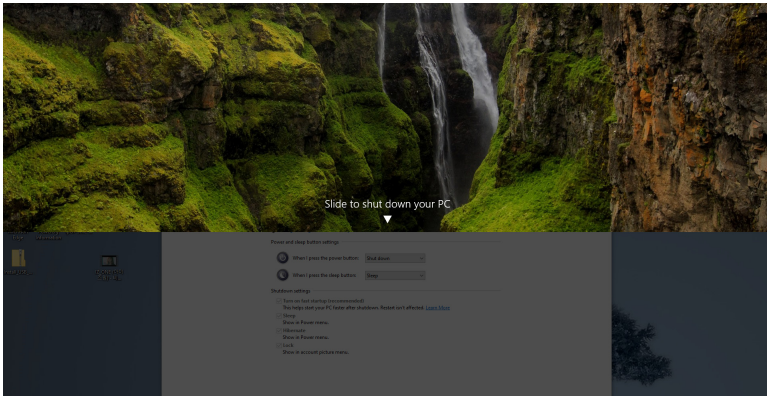

- ・ モニターと PC の電源状態がどちらもオンのとき、モニターの電源ボタンを 10 秒間押したままにすると、PC はシャットダウンします。

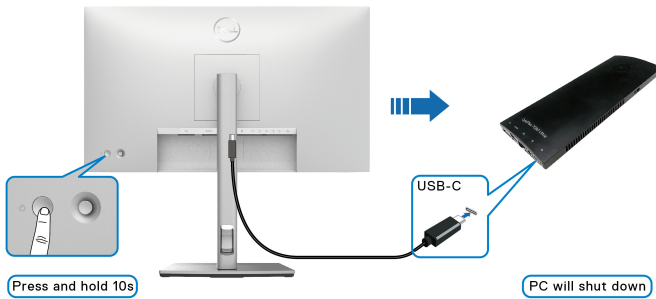

## USB-C マルチストリームトランスポート (MST) 機能のためにモニターを接続する

初期の電源オフの状態のときには、PC は 2 台のモニターに接続されています。モニター 1 の電源ボタンで PC システムの電源状態は同期されます。モニター 1 または PC の電源ボタンを押すと、モニター 1 と PC がどちらもオンになります。その間モニター 2 はオフのままです。モニター 2 の電源ボタンをオンにするには手動で押す必要があります。

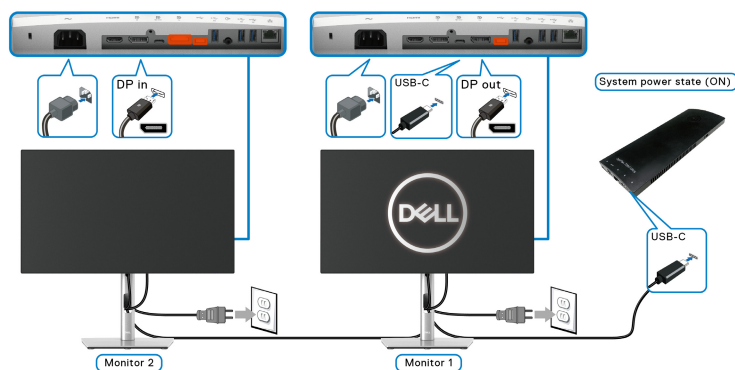

同様に、初期の電源オンの状態のときには、PC は 2 台のモニターに接続されています。モニター 1 の電源ボタンで PC システムの電源状態は同期されます。モニター 1 または PC の電源ボタンを押すと、モニター 1 と PC がどちらもオフになります。その間モニター 2 はスタンバイモードになります。モニター 2 の電源ボタンをオフにするには手動で押す必要があります。

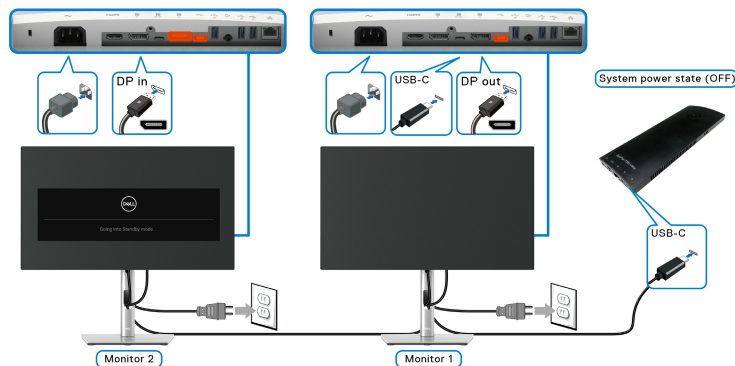





## USB-C のためにモニターを接続する

Dell Optiplex 7090 Ultra プラットフォームには 2 個の USB-C ポートがありますので、モニター 1 とモニター 2 の電源状態は PC と同期できます。

PC と 2 台のモニターが初期状態でオンになっているとき、モニター 1 かモニター 2 の電源ボタンを押すと PC、モニター 1、モニター 2 がオフになります。

 注：DPBS は  アイコンが付いたポートにのみ対応します。

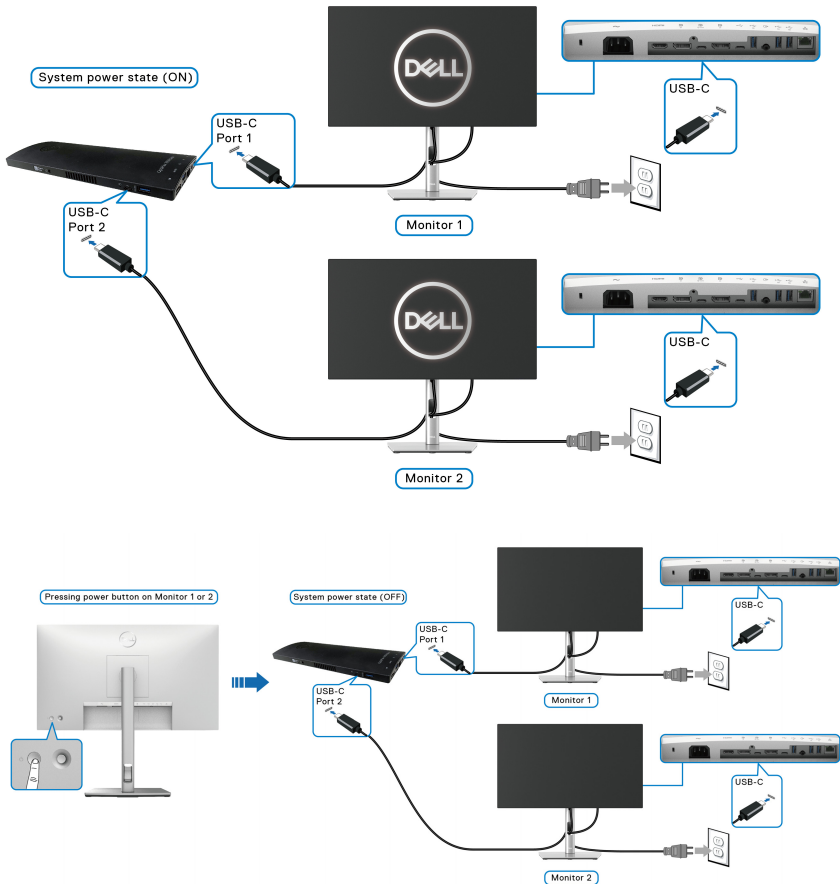

**USB-C 充電 90W をオフモード時はオンに設定します。PC と 2 台のモニターが初期状態でオフになっているとき、モニター 1 かモニター 2 の電源ボタンを押すと PC、モニター 1、モニター 2 がオンになります。**

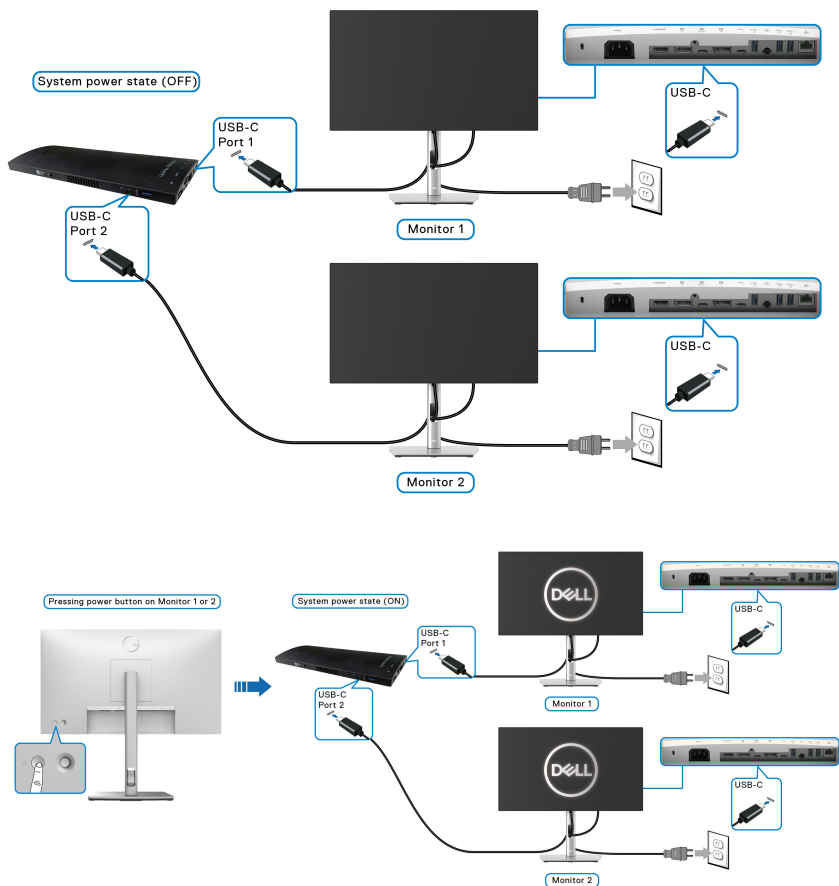



## 傾け、旋回させ、垂直に伸ばす

 注：次の手順は、モニター付属のスタンドを接続するための説明です。スタンドを別途購入された場合は、そのスタンドの説明書にしたがって設置してください。

### 傾き、旋回

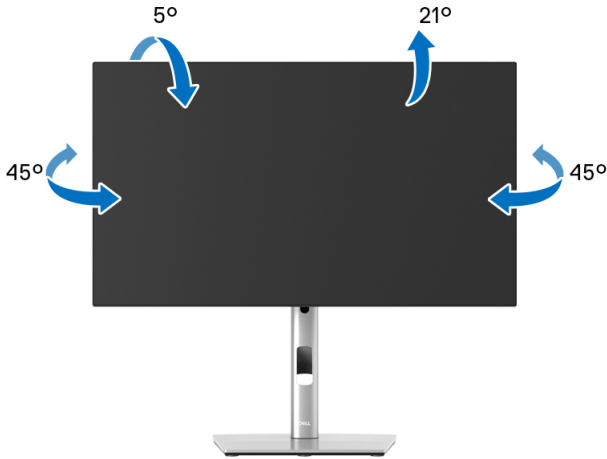
モニターにスタンドを取り付けると、モニターを最も快適な角度に傾斜させたり、向きを変えたりすることができます。



 注：出荷時には、スタンドは設置されていません。



## 垂直に伸ばす

 注：スタンドは、垂直に最大 150 mm 伸ばせます。下の図で、伸ばし方を示します。

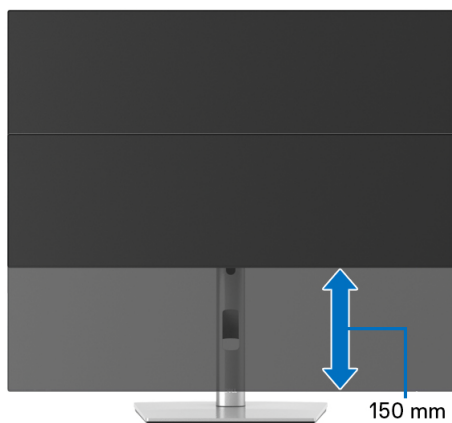

## モニターの回転

モニターを回転させる前に、モニターが垂直に拡張している（[垂直に伸ばす](#)）か、またはモニターの底部エッジの傾きを避けるために傾けてあるかいずれかになっています。

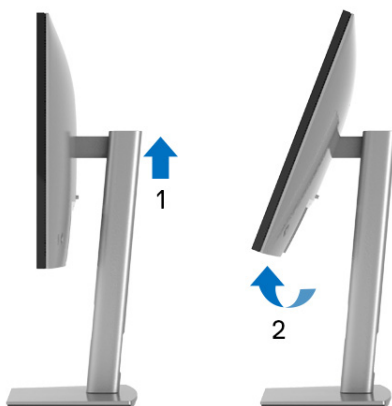



## 右回転



## 左回転



 注：Dell コンピューターでディスプレイ回転機能（横対縦表示）を使用するには、このモニターに含まれていない最新のグラフィックスドライバが必要です。最新のグラフィックスドライバをダウンロードして更新するには、[www.dell.com/support](http://www.dell.com/support) に移動し、ビデオドライバのダウンロードセクションを参照してください。

 注：縦表示モードに入っているとき、グラフィックを大量に使用するアプリケーション（3D ゲームなど）でパフォーマンスが落ちることがあります。



## システムのディスプレイ回転設定の調整

モニターを回転させた後、以下の手順でシステムのディスプレイの回転設定を調整する必要があります。

 **注：** Dell コンピューター以外でモニターを使用している場合、グラフィックスドライバのウェブサイトまたはお使いのコンピューターの製造元ウェブサイトに進み、オペレーティングシステムの回転についての情報を確認します。

ディスプレイの回転設定を調整するには：

1. デスクトップ上を右クリックした後、**プロパティ**をクリックします。
2. **設定**タブを選択し、**詳細設定**をクリックします。
3. ATI グラフィックスカードを使っている場合は、**回転**タブを選択して、お気に入りの回転を設定します。
4. nVidia グラフィックスカードを使っている場合は、**nVidia** タブをクリックして、左カラムで **NVRotate** を選択し、次にお気に入りの回転を選択します。
5. Intel<sup>®</sup> グラフィックスカードを使っている場合は、**Intel** グラフィックスタブを選択して、**グラフィックスプロパティ**をクリックし、**回転**タブを選択し、次にお気に入りの回転を設定します。

 **注：** 回転オプションがない場合、または正常に作動しない場合は、[www.dell.com/support](http://www.dell.com/support) で、グラフィックスカード用の最新ドライバをダウンロードしてください。

 **注：** ディスプレイを回転する方法については、OSD の **回転** 機能も参照してください。



## モニタースタンドを取り外す

- 注：台を取り外している間に LCD スクリーンに傷が付かないように、モニターは必ずきれいな面に置くようにしてください。
- 注：次の手順は、モニター付属のスタンドを接続するための説明です。スタンドを別途購入された場合は、そのスタンドの説明書にしたがって設置してください。

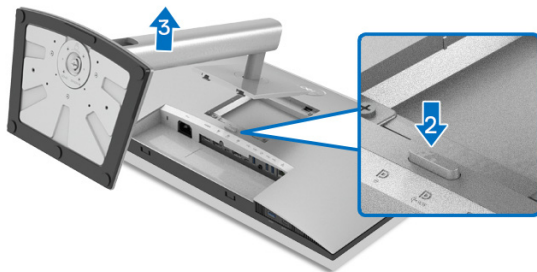

スタンドを取り外すには：

1. 柔らかい布またはクッションの上にモニターを置きます。
2. スタンドリリースボタンを押し下げます。
3. スタンドを持ち上げ、モニターから離します。

## VESA 壁取り付け（別売り）

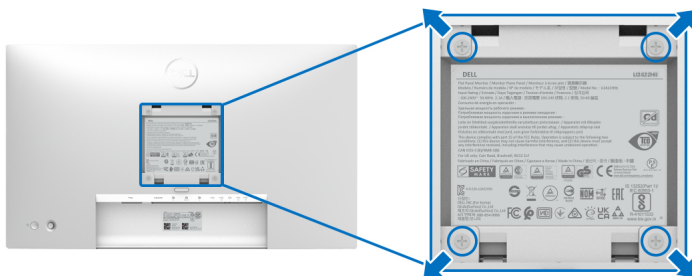

（ネジの寸法：M4 x 10 mm）。

VESA 互換壁取り付けキットに付いている使用説明書を参照してください。

1. モニターのパネルを、安定した平らなテーブルの柔らかい布またはクッションの上に置きます。
2. スタンドを外します。（[モニタースタンドを取り外す](#)を参照してください。）



3. プラスドライバーを使って、プラスチックカバーを固定している4つのネジを外します。
4. 壁取り付けキットのブラケットをモニターに取り付けます。
5. モニターを壁に取り付けます。詳細は、壁取り付けキットの説明書をお読みください。

 **注：14.08 kg (U2422H/U2422HX) または 15.84 kg (U2422HE) の最小重量 / 負荷支持強度を持つ UL または CSA または GS 指定の壁取り付けブラケットでのみ使用できます。**





# モニターの操作

## モニターを電源オンにする

電源ボタンを押してモニターをオンにします。

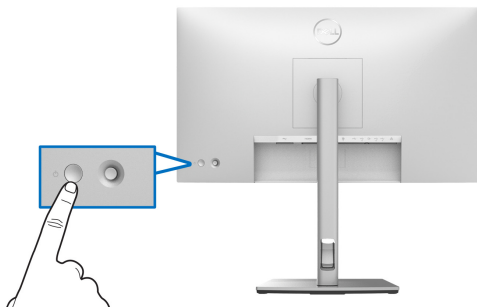

## ジョイスティックコントロールの使い方

ジョイスティックコントロールを使ってモニター後ろ端にある OSD を調整するには、次の手順にしたがってください。

1. ジョイスティック ボタンを押すと、OSD メニューランチャーが起動します。
2. ジョイスティックを上 / 下 / 左 / 右に動かして、OSD メニューオプションを移動します。

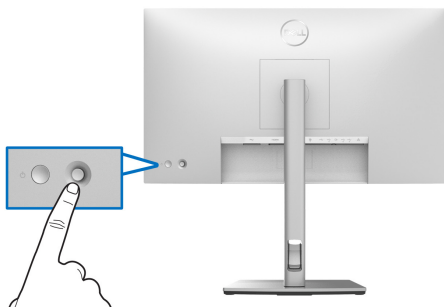

## ジョイスティック機能

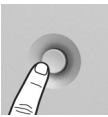
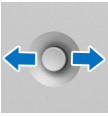
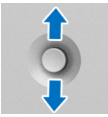
機能	説明
	ジョイスティックを押して OSD メニュー ランチャーを起動します。
	<ul style="list-style-type: none"><li>・ 右と左に移動します。</li><li>・ 右に動かすとサブメニューが表示されます。</li><li>・ 左に動かすとサブメニューが終了します。</li></ul>
	<ul style="list-style-type: none"><li>・ 上と下に移動します。</li><li>・ メニューアイテムを切り替えます。</li><li>・ 選択したメニュー項目の値を上げたり（上）、下げたり（下）します。</li></ul>

## メインメニューを使う

### メニューランチャーを使う

ジョイスティックを押して OSD メニュー ランチャーを起動します。









メニューランチャー



次の表は、メニューランチャー機能についてまとめたものです：

## メニューランチャーの詳細

メニューランチャーのアイコン	説明
 メインメニュー	オンスクリーンディスプレイ (OSD) が開きます。 <a href="#">OSD メニューの詳細</a> を参照してください。
 ディスプレイ情報 (ショートカットキー 1)	モニターの現在の状態が表示されます。
 アスペクト比 (ショートカットキー 2)	スクリーンのアスペクト比を調整します。
 プリセットモード (ショートカットキー 3)	プリセット カラー モードのリストから選択することができます。
 輝度 / コントラスト (ショートカットキー 4)	このアイコンで輝度とコントラストを調整します。
 入力信号 (ショートカットキー 5)	<ul style="list-style-type: none"><li>・ 入力信号を設定します。</li><li>・ 入力信号メニューから自動を選択して選択可能な入力源をスキャンします。</li></ul>
 終了	OSD メインメニューを終了します。

 注：好きなショートカットキーを設定できます。詳細は、[カスタマイズ](#)を参照してください。



## OSD メニューの詳細

アイコン	メニューとサブメニュー	説明
------	-------------	----



輝度 / コントラスト

輝度 / コントラストの調整をアクティベートします。

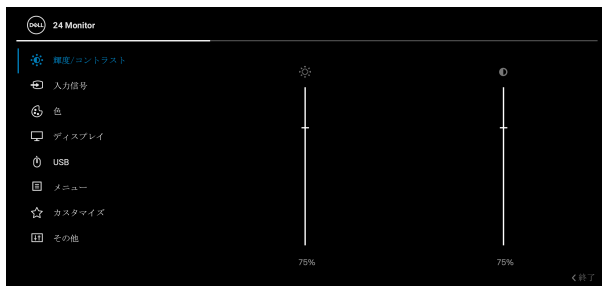

### 輝度

バックライトの輝度を調整します。

輝度を上げるにはジョイスティックを上を動かします。または、コントラストを下げるにはジョイスティックを下を動かします（範囲：0 - 100）。

### コントラスト

まず**輝度**を調整し、それでも調整が必要な場合のみ**コントラスト**を調整します。

コントラストを上げるにはジョイスティックを上を動かします。または、コントラストを下げるにはジョイスティックを下を動かします（範囲：0 - 100）。

**コントラスト**機能は、モニターの画面の暗い部分と明るい部分の違いの程度を調整します。





## 入力信号

モニタに接続されている別のビデオ信号を選択します。

U2422H/U2422HX :



U2422HE :

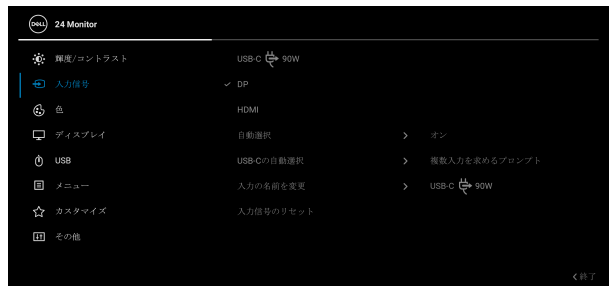

### DP

DisplayPort (DP) コネクタ  を使用しているとき、**DP** 入力を選択します。ジョイスティックを押して、選択内容を確定します。

### HDMI

HDMI コネクタ  を使用しているとき、**HDMI** 入力を選択します。ジョイスティックを押して、選択内容を確定します。



<b>USB-C ㉔ 90W (U2422HE のみ)</b>	USB-C コネクタ ㉔ 90W を使用しているときには、 <b>USB-C ㉔ 90W</b> 入力を選択します。ジョイスティックを押して、選択内容を確定します。
<b>自動選択</b>	使用可能な入力信号をスキャンできます。デフォルト値はオンです。
<b>USB-C の自動選 択 (U2422HE のみ)</b>	USB-C の自動選択を設定できます： <ul style="list-style-type: none"> <li>・ <b>複数入力を求めるプロンプト</b>：切り換えるかどうかを選択するために、常に「<b>USB-C ビデオ入力への切り替え</b>」メッセージが表示されます。</li> <li>・ <b>はい</b>：USB-C ケーブルを接続した場合は、常にUSB-C ビデオ入力に切り替えます（確認メッセージなし）。</li> <li>・ <b>いいえ</b>：USB-C ケーブルを接続した場合は、USB-C ビデオ入力に切り替えません。</li> </ul> <b>注</b> ：USB-C の自動選択は、自動選択がオンに設定されている場合にのみ有効となります。
<b>入力の名前を 変更</b>	選択した入力信号のプリセットの入力名を選択できます。選択肢は、 <b>PC、PC 1、PC 2、Laptop、Laptop 1、Laptop 2</b> です。 <b>注</b> ：警告メッセージの入力名、ディスプレイ情報は変更されません。
<b>入力信号の リセット</b>	ジョイスティックを押すと <b>入力信号メニュー</b> のすべての設定を初期値に戻します。





## 色

色設定モードを調整します。

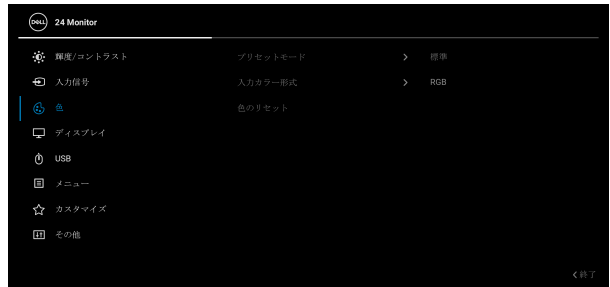

## プリセット モード

プリセットカラーモードのリストから選択することができます。

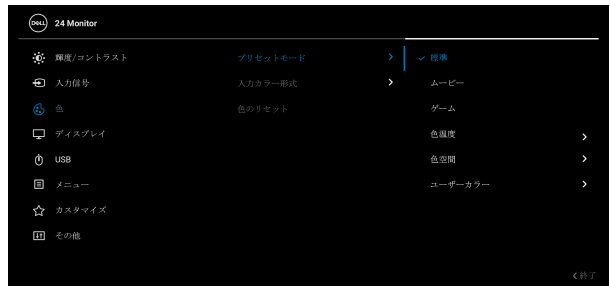

- ・ **標準**：モニターのデフォルトの色設定をロードします。これは、デフォルトのプリセットモードです。
- ・ **ムービー**：ムービーに適した色設定をロードします。
- ・ **ゲーム**：ほとんどのゲームアプリケーションに適した色設定をロードします。



## プリセット モード

- ・ **色温度**：次の色温度を選択できます：5000K、5700K、6500K、7500K、9300K、10000K。ジョイスティックを押して、選択内容を確定します。
- ・ **色空間**：色空間を次のように設定できます：**sRGB** または **Rec. 709**。
- ・ **ユーザーカラー**：色設定を手動で調整します。ジョイスティックを上下に動かして RGB 色値を調整し、独自のプリセット色モードを作成します。

**入力カラー形式** ビデオ入力モードを次のように設定できます：

- ・ **RGB**：モニターが RGB 出力に対応するコンピュータやメディアプレーヤーに接続されている場合は、このオプションを選択します。
- ・ **YCbCr**：メディアプレーヤーが YCbCr 出力しかサポートしていない場合は、このオプションを選択してください。  
ジョイスティックを押して、選択内容を確定します。

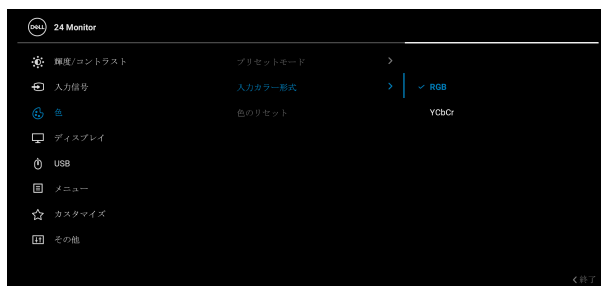



**色相** ビデオ画像の色が緑または紫にシフトします。色相は、望ましいフレッシュな色調を調整するために使用されます。ジョイスティックを上下に動かして、色相を 0 から 100 の範囲で調整します。

**注：色相調整は、ムービーまたはゲームプリセットモードでのみ使用できます。**

**彩度** 画像の彩度を調整します。ジョイスティックを上下に動かして、彩度を 0 から 100 の範囲で調整します。

**注：彩度調整は、ムービーまたはゲームプリセットモードでのみ使用できます。**

**色のリセット** ジョイスティックを押すと色メニューのすべての設定を初期値に戻します。



**ディスプレイ** ディスプレイメニューを使って画像を調整します。



**アスペクト比** 画像の比率は **16:9、自動サイズ変更、4:3、1:1** に設定できます。

**シャープネス** この機能を使って、画像をよりシャープにまたはソフトにします。

ジョイスティックを上下に動かして、シャープネスを 0 から 100 の範囲で調整します。

**応答時間** **応答時間を通常または高速** に設定できます。



---

## MST

DP Multi Stream Transport の略です。オンを選択すると MST (DP 出力) が有効になり、オフを選択すると MST 機能が無効になります。詳細は、[DP MST \(マルチストリームトランスポート\) 機能用のモニターを接続します](#)および[USB-C マルチストリームトランスポート \(MST\) 機能用のモニターを接続します \(U2422HE のみ\)](#)を参照してください。

**注:** DP または USB-C 対 USB-C 変換ケーブル (U2422HE のみ) と DP ダウンストリームケーブルが接続されている場合は、OSD が自動的に **MST** をオンにします。この動作は、**工場リセット**または**画面のリセット**の後に 1 回だけ行われます。

---

## 複数モニターの同期

DP を介して複数のモニターがデジーチェーン接続されている場合は、背景で次の OSD 設定が同期されます。**輝度**、**コントラスト**、**プリセットモード**、**色温度**、**ユーザーカラー**、**色相**、**彩度**、**応答時間**、**シャープネス**詳細は、[複数モニターの同期 \(MMS\)](#)を参照してください。

---

## 画面のリセット

ジョイスティックを押すと**ディスプレイメニュー**のすべての設定を初期値に戻します。

---





## USB (U2422HE のみ)

入力信号用 USB アップストリーム ポート (DP、HDMI) を設定することができるため、コンピューターをどちらかのアップストリーム ポートに繋いでいるとき、モニターの USB ダウンストリーム ポートを現在の入力信号で使用することができます。アップストリーム ポートが1つしかない場合は、接続されているアップストリーム ポートが有効になります。



**注：**データの破損や損失を防止するために、USB アップストリーム ポートを変更する前に、モニターの USB ダウンストリーム ポートに接続されているコンピューターが USB ストレージ デバイスを使用していないことを確認してください。





## メニュー

このオプションを選択して、OSD の言語、メニューが画面に表示されている時間など、OSD の設定を調整します。

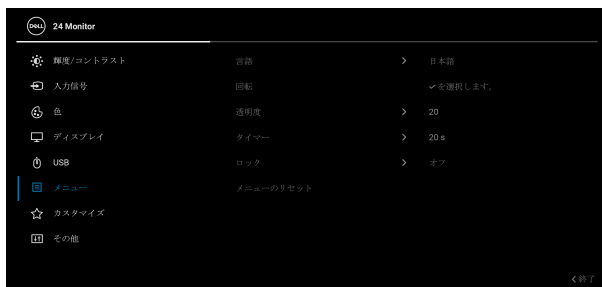

## 言語

OSD ディスプレイを 8 つの言語（英語、スペイン語、フランス語、ドイツ語、ブラジルポルトガル語、ロシア語、簡体字中国語、日本語）の 1 つに設定する言語オプション。

## 回転

ジョイスティックを押すと OSD とスクリーンが 0/90/180/270 度回転します。

ディスプレイの回転によってメニューを調整できます。

## 透明度

このオプションを選択し、ジョイスティックを上または下に動かしてメニュー透明化を変更します（範囲：0 - 100）。

## タイマー

ボタンを最後に押してから OSD が有効になっている時間の長さを設定します。

ジョイスティックの上または下を使ってスライダーを 5 ~ 60 秒まで、1 秒刻みで調整します。



## ロック

モニターの制御ボタンをロックすると、他の人は制御できなくなります。また、複数のモニターを横に並べたとき、誤って操作してしまうのを防止することもできます。

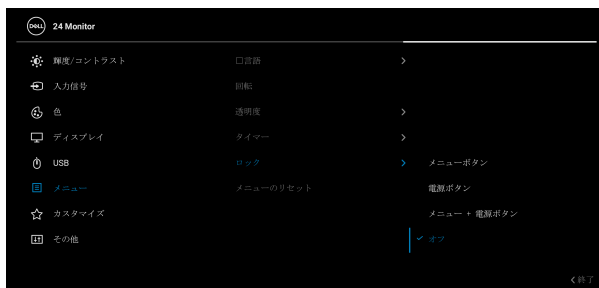

- ・ **メニューボタン**：すべてのジョイスティック機能はロックされ、ユーザーはアクセスできなくなります。
- ・ **電源ボタン**：電源ボタンだけがロックされ、ユーザーはアクセスできなくなります。
- ・ **メニュー + 電源ボタン**：ジョイスティックと電源ボタンの両方がロックされ、ユーザーはアクセスできなくなります。

デフォルト設定は**オフ**です。

他のロック方法 [メニュー / 機能ボタン用]：ジョイスティックを4秒間上下左右に押し続けても、ロックオプションを設定できます。

**注**：ロックを解除するには、ジョイスティックを4秒間上下左右に押し続けます。

## メニューのリセット

ジョイスティックを押すとメニューメニューのすべての設定を初期値に戻します。





## カスタマイズ

U2422H/U2422HX :

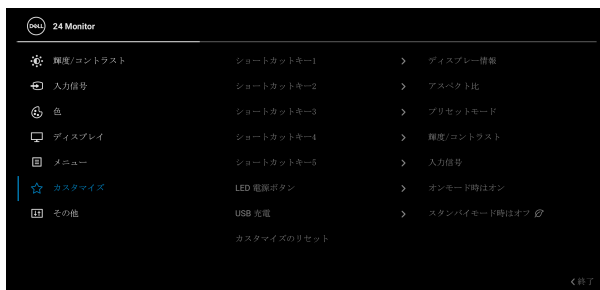

U2422HE :



ショートカット  
キー1

ショートカット  
キー2

ショートカット  
キー3

ショートカット  
キー4

ショートカット  
キー5

プリセットモード、輝度/コントラスト、入力信号、アスペクト比、回転、ディスプレイ情報の中から機能を選択し、ショートカットキーとして設定することができます。



LED 電源ボタン	節電のために、電源 LED インジケーターのオン / オフを設定できます。
USB 充電 (U2422H/ U2422HX のみ)	モニターがスタンバイ モードのときに、USB Type-A および USB-C ダウンストリームポート充電機能を有効 / 無効にすることができます。
USB-C 充電 90W (U2422HE のみ)	モニターが電源オフモードのとき、 <b>USB-C 充電を常にオン</b> 機能を有効 / 無効にできます。 本製品は電源が切れているときにも、USB-C ケーブルを使用してノートブックやモバイルデバイスを充電することができます。
その他の USB 充電 (U2422HE のみ)	モニターがスタンバイ モードのときに、USB Type-A および USB-C ダウンストリームポート充電機能を有効 / 無効にすることができます。 本製品は電源が切れているときにも、USB-A ケーブルを使用してモバイルデバイスを充電することができます。 <b>注：</b> このオプションは、USB-C (アップストリームポート) ケーブルを外さなければご使用いただけません。USB-C ケーブルが接続された状態では、 <b>その他の USB 充電</b> は USB ホストの電源状態に従うため、このオプションが有効になりません。
カスタマイズの リセット	ジョイスティックを押すと <b>カスタマイズメニュー</b> のすべての設定を初期値に戻します。





## その他

DDC/CI、LCD コンディショニングなど、OSD 設定を調整する場合はこのオプションを選択します。

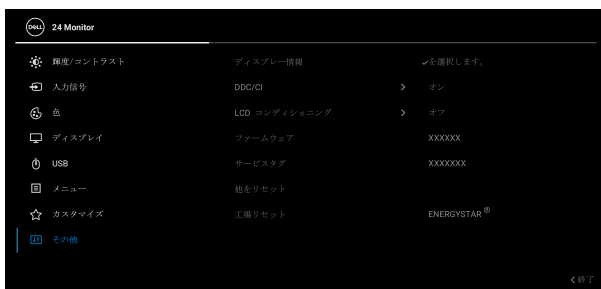

## ディスプレイ 情報

ジョイスティックを押すと、モニターの現設定が表示されます。





## DDC/CI

DDC/CI（ディスプレイ データチャンネル / コマンド インターフェイス）により、コンピューターのソフトウェアを介してモニターのパラメーター（輝度、色バランスなど）を調整します。**オフ**を選択すると、この機能が無効になります。ユーザー体験を最大限に高め、モニターのパフォーマンスを最適にする場合、この機能を有効にします。

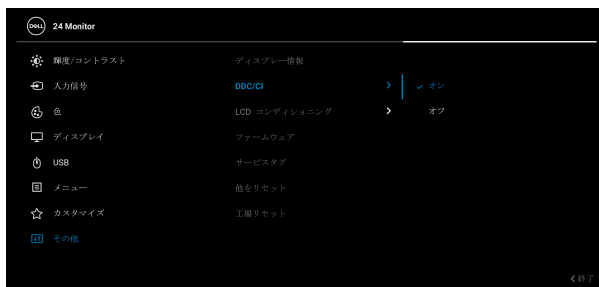

## LCD コンディショニング

画像保持の微細な問題を軽減します。画像保持の程度によっては、プログラムが実行されるまでに少し時間がかかることがあります。**オン**を選択することで、この機能を有効にできます。

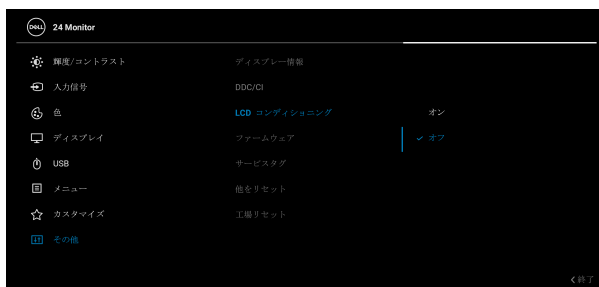

**ファームウェア** モニターのファームウェアバージョンを表示します。

**サービスタグ** モニターのサービスタグを表示します。このタグは、Dell のホームページ等で電話サポートを依頼したり、保証状況を確認したり、ドライバをアップデートしたりするときに必要です。

**他をリセット** ジョイスティックを押すと**その他メニュー**のすべての設定を初期値に戻します。

**工場リセット** すべてのプリセット値を初期値に戻してください。ENERGY STAR<sup>®</sup> テストの設定もあります。

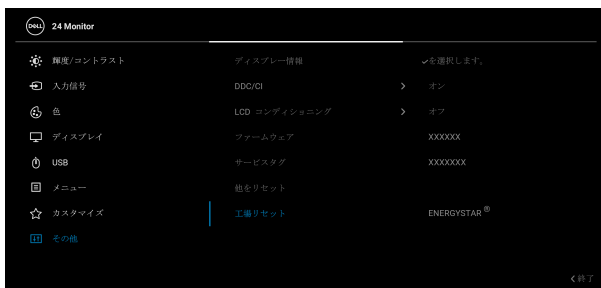

# OSD メッセージ

## 初期設定

工場リセットを選択すると、次のメッセージが表示されます：

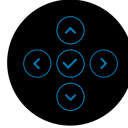

はいを選択すると、次のメッセージが表示されます。

U2422H/U2422HX：



U2422HE：



## OSD 警告メッセージ

モニターが特定の解像度モードをサポートしていないとき、次のメッセージが表示されます：



これは、モニターがコンピューターから受信している信号と同期できないことを意味します。このモニターが使用できる水平および垂直周波数幅については、[モニター仕様](#)を参照してください。推奨モードは 1920 x 1080 です。

 **注：**接続した入力信号によっては、メッセージが異なる場合があります。**DDC/CI 機能が無効になる前に、次のメッセージが表示されます：**

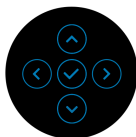

初めて輝度レベルを調整するとき、次のメッセージが表示されます：

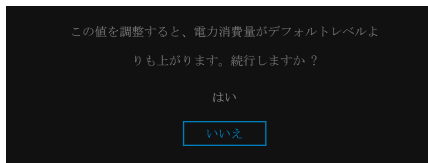

**注：** はいを選択すると、次回輝度設定を変更しようとしてもこのメッセージは表示されません。

初めてキャリブレーションモジュール、USB-C 充電 90W (U2422HE のみ)、その他の USB 充電 (U2422HE のみ)、USB 充電 (U2422H/U2422HX のみ) などの省エネ機能のデフォルト値を変更すると、次のメッセージが表示されます：

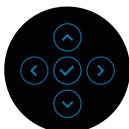

**注：** 上記のいずれかの機能でははいを選択すると、次回これらの機能の設定を変更しようとしてもこのメッセージは表示されません。初期値にリセットすると、メッセージが再度表示されます。



ロック機能が有効になる前に、次のメッセージが表示されます：

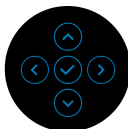

**注：**接続した設定によっては、メッセージが多少異なる場合があります。モニターがスタンバイモードに入ると、次のメッセージが表示されます：



コンピューターを有効にして、モニターを立ち上げ、OSD にアクセスします。

**注：**接続した入力信号によっては、メッセージが異なる場合があります。OSD は、通常の動作モードでのみ機能します。スタンバイモードで電源ボタン以外のボタンを押すと、選択した入力によって次のメッセージが表示されます：



**注：**接続した入力信号によっては、メッセージが異なる場合があります。



コンピューターがアクティブになり、モニターで **OSD** にアクセスできるようになります。

**注**：接続した入力信号によっては、メッセージが異なる場合があります。USB-C (U2422HE のみ)、DisplayPort または HDMI 入力を選択されているが相当するケーブルが接続されていない場合、以下のような浮動ダイアログボックスが表示されます。



**注**：接続した入力信号によっては、メッセージが異なる場合があります。U2422HE の場合は、モニターが DP/HDMI 入力に設定されており、USB-C ケーブルで DP 代替モードに対応するノートブックに接続されている場合は、**USB-C の自動選択 (U2422HE のみ)** が有効になっていると、次のメッセージが表示されます。



詳細は、[問題を解決する](#)を参照してください。



## KVM スイッチの設定 (U2422HE のみ)

内蔵された KVM スイッチは、モニターに接続されたキーボードとマウスを 1 組のセットとして最大で 2 台のコンピューターを制御することができます。

- a. HDMI + USB-C2 をコンピューター 1 に、DP + USB-C1 ㊦ 90W をコンピューター 2 に接続する場合：

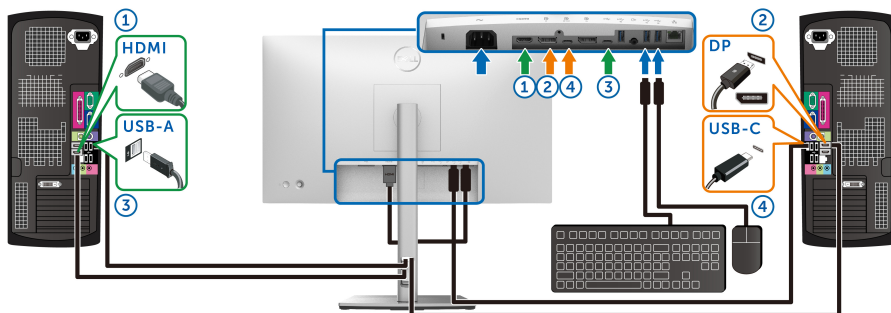

**注：**現時点では、USB Type-C 接続はデータ転送にしか対応しておりません。

HDMI の USB が USB-C2 に、DP が USB-C1 ㊦ 90W に割り当てられていることを確認してください。

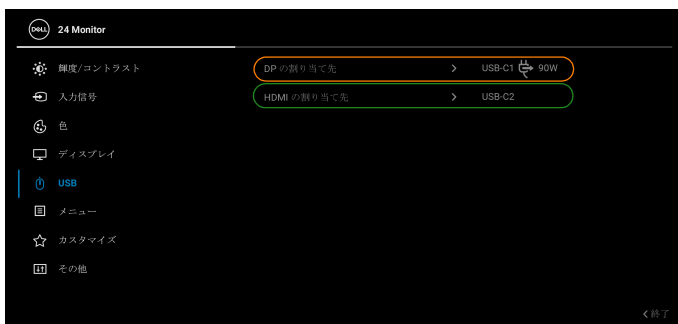



b. HDMI + USB-C2 をコンピューター1に、USB-C ㊦ 90W をコンピューター2に接続する場合：

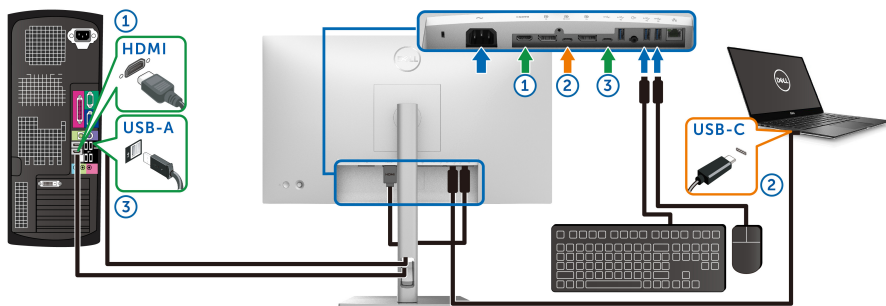

注：現時点では、USB-C 接続は映像およびデータ転送に対応していません。

HDMI の USB が USB-C2 に設定されていることを確認してください。



注：USB-C アップストリームポート  は DisplayPort 代替モードに対応しているため、USB-C ㊦ 90W の USB を設定する必要はありません。

注：上記以外のビデオ入力源を接続する場合は、手順にしたがって USB がポートとペアリングされるように正しく設定してください。



## 自動 KVM の設定 (U2422HE のみ)

次の手順に従って、モニターの自動 KVM を設定してください。

1. 自動選択がオンであり、USB-C の自動選択を 90W がはいに設定されていることを確認してください。

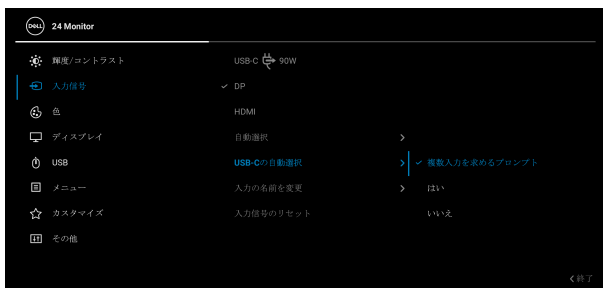
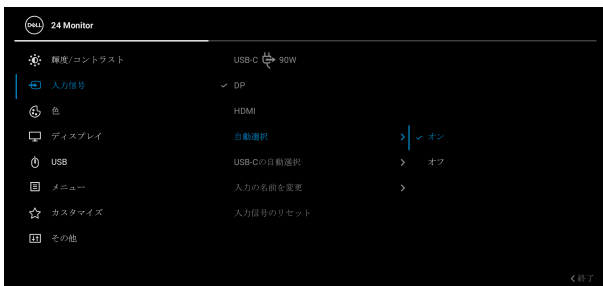

2. USB ポートとビデオ入力为正しくペアリングされていることを確認してください。



**注：** USB-C 90W 接続の場合は、これ以上の設定は必要ありません。

## 最大解像度を設定する

モニターの最大解像度を設定するには：

Windows<sup>®</sup> 7、Windows<sup>®</sup> 8、Windows<sup>®</sup> 8.1：

1. Windows<sup>®</sup> 8 および Windows<sup>®</sup> 8.1 専用です。デスクトップ タイルを選択して、元々のデスクトップに切り替えます。
2. デスクトップで右クリックして、画面の解像度をクリックします。
3. 画面の解像度のドロップダウン リストをクリックし、1920 x 1080 を選択します。
4. OK をクリックします。

Windows<sup>®</sup> 10：

1. デスクトップ上を右クリックし、ディスプレイの設定をクリックします。
2. ディスプレイの詳細設定をクリックします。
3. 解像度のドロップダウン リストをクリックし、1920 x 1080 を選択します。
4. 適用をクリックします。

オプションとして 1920 x 1080 がない場合は、グラフィック ドライバを更新する必要があります。コンピューターによっては、以下の手順のいずれかを完了してください：



Dell デスクトップまたはポータブル コンピューターをご使用の場合：

- <http://www.dell.com/support> に移動し、サービス タグを入力したら、グラフィックス カードの最新ドライバをダウンロードしてください。

Dell 以外のコンピューター（ポータブルまたはデスクトップ）をお使いの場合：

- コンピューターのサポート サイトにアクセスして、最新のグラフィックス ドライバをダウンロードします。
- グラフィックス カード ウェブサイトに進み、最新のグラフィックス ドライバをダウンロードします。

## 複数モニターの同期 (MMS)

複数モニターの同期は、背景で DisplayPort を介してデジtalチェーン接続されている複数のモニターのあらかじめ定義しておいた OSD 設定グループに同期させます。

ディスプレイメニューの OSD オプションである**複数モニターの同期**は、同期を有効 / 無効にします。

 **注：MMS は HDMI ポートには対応しません。**

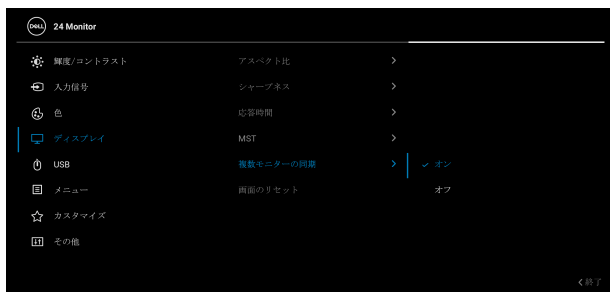

モニター 1 MST が初めてオンに設定されると（モニター 2 との接続時など）、MMS はオンに設定されます。

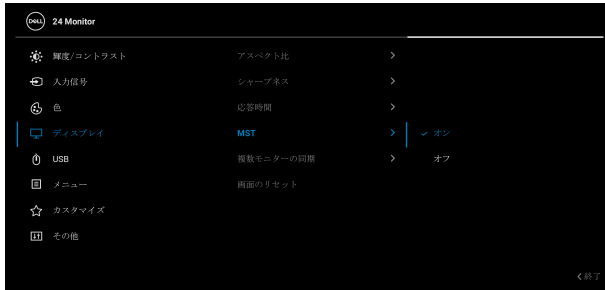

**注：** 次の OSD 設定が同期されます：輝度、コントラスト、プリセットモード、色温度、ユーザーカラー（RGB ゲイン）、色相（ムービー、ゲームモード）、彩度（ムービー、ゲームモード）、応答時間、シャープネス

### 複数モニターの同期を設定する (MMS)

初めて電源オンにするとき、または新しいモニターと接続するときには、MMS がオンの場合のみユーザー設定の同期が開始されます。すべてのモニターはモニター 1 から設定が同期されるはずですが。

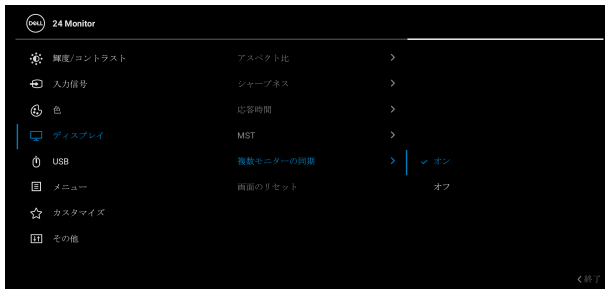

初期同期以後は、次回以降の同期はチェーン内のノードからあらかじめ定義しておいたグループの OSD 設定が変更された場合に行われます。ノードはすべてダウンストリームとアップストリームの変更を開始します。

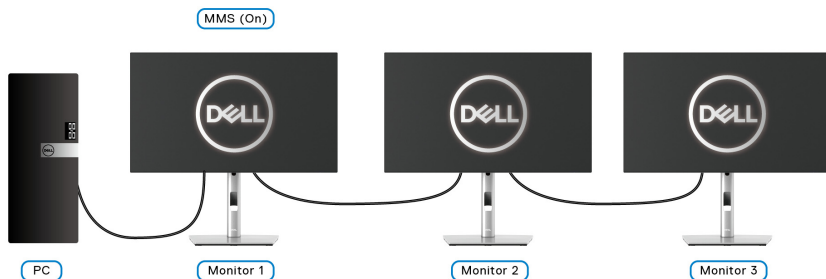

# 問題を解決する

⚠ **警告**：このセクションで手続きをはじめる前に、**安全指示**に従ってください。

## 自己テスト

お使いのモニターには、自己テスト機能が装備され、適切に機能しているかどうかを確認できます。モニターとコンピューターが適切に接続されていて、モニタースクリーンが暗い場合は、次の手順でモニター自己テストを実行してください：

1. コンピューターとモニター両方の電源をオフにする。
2. コンピューターの後ろからビデオ ケーブルを外す。
3. モニターの電源をオンにする。

モニターがビデオ信号を検知できないが正しく作動している場合、画面に浮動ダイアログ ボックスが（黒い背景に）表示されます。自己テストモードでは、電源 LED が白になります。また、選択した入力によって、下に表示されるダイアログの1つが画面上をスクロールし続けます。



 **注**：接続した入力信号によっては、メッセージが異なる場合があります。

4. ビデオ ケーブルが外されているか、または破損している場合、通常システムの運転中、このボックスが表示されます。
5. モニターの電源をオフにして、ビデオ ケーブルを再接続し、次にコンピューターとモニター両方の電源をオンにします。

前の手順を行った後もモニタースクリーンに何も表示されない場合、モニターが適切に機能していないため、ビデオ コントローラーおよびコンピューターをチェックしてください。



## メニューと内蔵診断をロック / ロック解除

### 電源とジョイスティック ボタンをロックする

誤って OSD メニューにアクセスしてモニターが電源が切れないように、ジョイスティックと電源ボタンをロックすることができます。

ボタンをロックするには：

1. ポップアップメニューが表示されるまでジョイスティックを約 4 秒上下左右に動かし続けます。

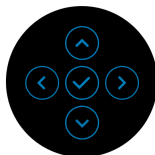

2. 次のいずれかのオプションを選択します。

- ・ **メニューボタン**：すべてのジョイスティック機能はロックされ、ユーザーはアクセスできなくなります。
- ・ **電源ボタン**：電源ボタンだけがロックされ、ユーザーはアクセスできなくなります。
- ・ **メニュー + 電源ボタン**：ジョイスティックと電源ボタンの両方がロックされ、ユーザーはアクセスできなくなります。

ロックを解除するには、ジョイスティックを 4 秒間上下左右に押し続けます。ロック解除アイコンを押すと、ボタンがロック解除されます。





## 内蔵診断

モニターには内蔵の診断ツールが付属しており、発生している画面の異常がモニターに固有の問題か、またはコンピューターやビデオカードに固有の問題かを判断します。

内蔵診断を実行するには、以下の手順に従います：

1. 画面がきれいであること（または、画面の表面に塵粒がないこと）を確認します。
2. ポップアップメニューが表示されるまでジョイスティックを約4秒上下左右に動かします。

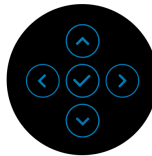
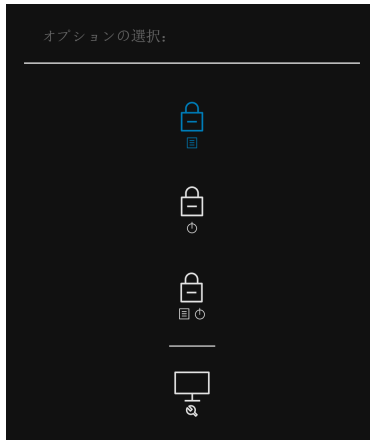

3. ジョイスティックをトグルして診断アイコンを選択し、次にジョイスティックを押すとスクリーンがグレイになります。

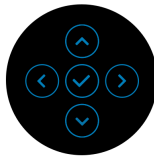

4. 画面に異常がないか、慎重に検査します。
5. ジョイスティックを上にとグルします。画面の色が赤に変わります。
6. ディスプレイに異常がないか、検査します。
7. ステップ5と6を繰り返して、緑、青、黒、白い色の画面およびテキスト画面についてもディスプレイを検査します。

テキスト画面が表示されると、テストは完了です。終了するには、ジョイスティックを上を動かしてください。



## USB-C 充電を常にオンにする (U2422HE のみ)

本製品は電源が切れているときにも、USB-C ケーブルを使用してノートブックやモバイルデバイスを充電することができます。詳細は、[USB-C 充電 90W \(U2422HE のみ\)](#) を参照してください。

## モニターのファームウェアの更新

現在のファームウェアバージョンは、[ファームウェア](#)で確認できます。これをご利用いただけない場合は、Dell ダウンロード サポートサイトから最新のアプリケーション インストーラ (**Monitor Firmware Update Utility.exe**) をダウンロードして、ファームウェアアップデートユーザズ ガイドにしたがって更新してください。[www.dell.com/U2422H](http://www.dell.com/U2422H)、[www.dell.com/U2422HX](http://www.dell.com/U2422HX) または [www.dell.com/U2422HE](http://www.dell.com/U2422HE)。

## よくある問題

次の表には、発生する可能性のあるモニターのよくある問題と考えられる解決策に関する一般情報が含まれます：

一般的な症状	発生した問題	実行可能な解決策
ビデオなし / 電源 LED オフ	画像が表示され ない	<ul style="list-style-type: none"><li>・ コンピューターにモニターを接続しているビデオ ケーブルが適切に接続され、しっかり固定されていることを確認します。</li><li>・ 他の電気機器を使用して、コンセントが正しく機能していることを確認します。</li><li>・ <b>電源ボタン</b>が完全に押されていることを確認します。</li><li>・ <b>入力信号</b>メニューにより適切な入力信号が選択されていることを確認してください。</li></ul>



ビデオなし / 電源 LED オン	画像なし、または輝度がない	<ul style="list-style-type: none"> <li>OSD によって、輝度とコントラストコントロールを増加します。</li> <li>モニター自己診断テスト機能チェックを実行します。</li> <li>ビデオ ケーブル コネクタに曲がったり破損したピンがないか、チェックします。</li> <li>内蔵診断を実行します。</li> <li><b>入力信号</b>メニューにより適切な入力信号が選択されていることを確認してください。</li> </ul>
フォーカスが弱い	画像が不鮮明か、ぼやけているか、または薄れている	<ul style="list-style-type: none"> <li>ビデオ拡張ケーブルを外します。</li> <li>モニターを工場出荷時設定にリセットします。</li> <li>ビデオ解像度を正しいアスペクト比に変更します。</li> </ul>
ビデオが揺れたり / ずれたりする	画像が波打ったり、微妙にぶれる	<ul style="list-style-type: none"> <li>モニターを工場出荷時設定にリセットします。</li> <li>環境係数をチェックします。</li> <li>モニターの場所を変えて、他の部屋でテストします。</li> </ul>
ピクセルが抜けている	LCD スクリーンに点が入る	<ul style="list-style-type: none"> <li>サイクル電源オン - オフ。</li> <li>永久的にオフになっているピクセルがありますが、これは LCD テクノロジーに固有の欠陥です。</li> <li>Dell 社のモニターの品質とピクセルに関する方針の詳細、詳細については、Dell サポート <a href="http://www.dell.com/pixelguidelines">http://www.dell.com/pixelguidelines</a>。</li> </ul>



ドット落ち	LCD スクリーンに明るい点が入る	<ul style="list-style-type: none"> <li>・ サイクル電源オン - オフ。</li> <li>・ 永久的にオフになっているピクセルがありますが、これは LCD テクノロジーに固有の欠陥です。</li> <li>・ Dell 社のモニターの品質とピクセルに関する方針の詳細、詳細については、Dell サポート <a href="http://www.dell.com/pixelguidelines">http://www.dell.com/pixelguidelines</a>。</li> </ul>
輝度の問題	画像が薄すぎるか、明るすぎる	<ul style="list-style-type: none"> <li>・ モニターを工場出荷時設定にリセットします。</li> <li>・ OSD によって、輝度とコントラストコントロールを調整します。</li> </ul>
幾何歪曲	スクリーンが正確にセンタリングされていない	<ul style="list-style-type: none"> <li>・ モニターを工場出荷時設定にリセットします。</li> </ul>
水平 / 垂直ライン	スクリーンに複数の線が入る	<ul style="list-style-type: none"> <li>・ モニターを工場出荷時設定にリセットします。</li> <li>・ モニター自己テスト機能チェックを行い、これらの線が自己テストモードでも入るかどうかを確認します。</li> <li>・ ビデオ ケーブル コネクタに曲がったり破損したピンがないか、チェックします。</li> <li>・ 内蔵診断を実行します。</li> </ul>
同期化の問題	スクリーンがスクランブル状態か、磨り減って見える	<ul style="list-style-type: none"> <li>・ モニターを工場出荷時設定にリセットします。</li> <li>・ モニター自己テスト機能チェックを行い、スクランブル状態のスクリーンが自己テストモードでも入るかどうかを確認します。</li> <li>・ ビデオ ケーブル コネクタに曲がったり破損したピンがないか、チェックします。</li> <li>・ セーフモードでコンピューターを再起動します。</li> </ul>





安全関連問題	スモークまたはスパークの明らかな症状	<ul style="list-style-type: none"> <li>・ トラブルシューティング手順を実行しないでください。</li> <li>・ 直ちに Dell にご連絡ください。</li> </ul>
断続的問題	モニターの誤作動をオンおよびオフ	<ul style="list-style-type: none"> <li>・ コンピューターにモニターを接続しているビデオケーブルが適切に接続され、しっかり固定されていることを確認します。</li> <li>・ モニターを工場出荷時設定にリセットします。</li> <li>・ モニター自己テスト機能チェックを行い、断続的問題が自己テストモードでも発生するかどうかを確認します。</li> </ul>
色が欠けている	画像の色が欠けている	<ul style="list-style-type: none"> <li>・ モニター自己診断テスト機能チェックを実行します。</li> <li>・ コンピューターにモニターを接続しているビデオケーブルが適切に接続され、しっかり固定されていることを確認します。</li> <li>・ ビデオ ケーブル コネクタに曲がったり破損したピンがないか、チェックします。</li> </ul>
色違い	画像の色が正しくない	<ul style="list-style-type: none"> <li>・ <b>色設定 OSD で別のプリセットモードをお試しください。色設定 OSD のユーザーカラーで R/G/B 値を調整してください。</b></li> <li>・ <b>色設定 OSD で入力カラー形式を RGB または YCbCr/YPbPr に変更します。</b></li> <li>・ 内蔵診断を実行します。</li> </ul>
長時間モニターに静止画像を表示したために起こる画像焼き付き	表示された静止画像のかすかな影が画面に表示される	<ul style="list-style-type: none"> <li>・ スクリーンが無作動状況になってから、数分でスクリーンがオフになるように設定します。これらの設定は、Windows 電源オプションまたは Mac 省エネルギー設定で調整できます。</li> <li>・ または、動的に変わるスクリーンセーバーを使用します。</li> </ul>



## 製品特有の問題

一般的な症状	発生した問題	実行可能な解決策
スクリーン画像が小さい	画像がスクリーン上でセンタリングされているが、全表示領域を満たしていない	<ul style="list-style-type: none"> <li>・ ディスプレイメニュー OSD で、<b>アスペクト比</b>設定を確認します。</li> <li>・ モニターを工場出荷時設定にリセットします。</li> </ul>
正面パネル上のボタンで、モニターを調整できない	OSD がスクリーン上に表示されない	<ul style="list-style-type: none"> <li>・ モニターの電源をオフにして、電源コードを外し、もう一度コードを差し、電源を入れます。</li> <li>・ OSD メニューがロックされているかどうか確認します。ロックされている場合は、<b>電源ボタン</b>の横にあるメニュー/機能ボタンを 4 秒間押し続けるとロック解除できます（詳細は、<b>ロック</b>を参照してください）。</li> </ul>
ユーザコントロールを押しても入力信号がない	画像が表示されず、LED が白く点灯	<ul style="list-style-type: none"> <li>・ 信号ソースをチェックします。マウスを動かすかキーボードのどれかのキーを押して、コンピューターがスタンバイモードに入っていないことを確認します。</li> <li>・ 信号ケーブルが正しく差し込まれているかどうかをチェックします。必要に応じて、信号ケーブルを差し込み直してください。</li> <li>・ コンピューターまたはビデオプレーヤーを再起動します。</li> </ul>
ピクチャが画面全体に表示されない	ピクチャを画面の高さまたは幅いっぱいに表示できない	<ul style="list-style-type: none"> <li>・ DVD の異なるビデオ形式（アスペクト比）により、モニターが全画面で表示できないことがあります。</li> <li>・ 内蔵診断を実行します。</li> </ul>





<p>HDMI  / DisplayPort  ポートから映像が映らない</p>	<p>ポートにハードウェアキー / ドッキングデバイスを接続してあるとき、ノートブックから Thunderbolt ケーブルを外す / 接続すると映像が映らない</p>	<ul style="list-style-type: none"> <li>ハードウェアキー / ドッキングデバイスから Thunderbolt ケーブルを外し、ドッキング HDMI/DisplayPort ケーブルをノートブックコンピューターに接続します。HDMI/DisplayPort ケーブルを 7 秒で接続します。</li> </ul>
<p>USB-C ポートで動画が見えない  (U2422HE のみ)</p>	<p>ポートにハードウェアキー / ドッキングデバイスを接続してあるとき、ノートブックから Thunderbolt ケーブルを外す / 接続すると映像が映らない</p>	<ul style="list-style-type: none"> <li>ハードウェアキー / ドッキングデバイスから USB-C ケーブルを外し、ドッキング Thunderbolt ケーブルをノートブックコンピューターに接続します。USB-C ケーブルを 7 秒で接続します。</li> </ul>
<p>ネットワーク接続ができない (U2422HE のみ)</p>	<p>ネットワークが切断される、途切れる</p>	<ul style="list-style-type: none"> <li><b>USB-C 優先順位が高データ速度に</b>設定されていることを確認してください。</li> <li>ネットワーク接続時はディスプレイの電源を切らないでください。</li> </ul>





## ユニバーサル シリアル バス (USB) 特有の問題

一般的な症状	発生した問題	実行可能な解決策
USB インターフェイスが作動していない	USB 周辺機器が作動していない	<ul style="list-style-type: none"> <li>・ モニターの電源がオンになっているかをチェックします。</li> <li>・ アップストリーム ケーブルをコンピューターに再接続します。</li> <li>・ USB 周辺機器（ダウンストリームコネクタ）を再接続します。</li> <li>・ 電源をオフにして、もう一度モニターをオンにします。</li> <li>・ コンピューターを再起動します。</li> <li>・ 外付けポータブル HDD のような一部の USB デバイスは、高い電流を必要とすることがあります。デバイスをコンピューター システムに直接接続してください。</li> </ul>
USB-C ポート  から電力を供給されない (U2422HE のみ)	USB 周辺機器を充電することができません	<ul style="list-style-type: none"> <li>・ 接続したデバイスが USB-C 仕様に準拠しているか確認してください。USB-C ポート  は、90 W 出力と USB 3.2 Gen2 に対応しています。</li> <li>・ 必ずモニター付属の USB-C ケーブルをお使いください。</li> </ul>
超高速 USB 10 Gbps (USB 3.2 Gen2) インターフェイスが遅い	超高速 USB 10 Gbps (USB 3.2 Gen2) 周辺機器が遅いか、まったく作動しない	<ul style="list-style-type: none"> <li>・ お使いのコンピューターが超高速 USB 10 Gbps (USB 3.2 Gen2) に対応していることを確認してください。</li> <li>・ コンピューターの中には、USB 3.2、USB 2.0 と USB 1.1 ポートの両方を搭載しているものもあります。正しい USB ポートを使用されていることを確認してください。</li> <li>・ アップストリーム ケーブルをコンピューターに再接続します。</li> <li>・ USB 周辺機器（ダウンストリームコネクタ）を再接続します。</li> <li>・ コンピューターを再起動します。</li> </ul>



---

ワイヤレス USB 周辺機器は、USB 3.2 デバイスを繋ぐと作動を停止します	ワイヤレス USB 周辺機器は応答が遅くなるか、その周辺機器と受信装置の距離が短くなると作動します	<ul style="list-style-type: none"><li>・ USB 3.2 周辺機器とワイヤレス USB 受信装置の距離をあけます。</li><li>・ ワイヤレス USB 受信装置とワイヤレス USB 周辺機器の距離をできるだけ短くしてください。</li><li>・ USB 延長ケーブルを使って、ワイヤレス USB 受信装置をできるだけ USB 3.2 ポートから遠ざけてください。</li></ul>
--	---	---

---



# 付録

## 警告：安全指示

 **警告：** このマニュアルで指定された以外のコントロール、調整、または手順を使用すると、感電、電氣的障害、または機械的障害を招く結果となります。

安全についての説明は、安全、環境および規制情報 (SERI) をご覧ください。

## 米国連邦通信委員会 (FCC) 通告（米国内のみ）およびその他規制に関する情報

米国連邦通信委員会 (FCC) 通告（米国内のみ）およびその他規制に関する情報に関しては、規制コンプライアンスに関するウェブページ [www.dell.com/regulatory\\_compliance](http://www.dell.com/regulatory_compliance) をご覧ください。

## Dell へのお問い合わせ

米国のお客様の場合、800-WWW-DELL (800-999-3355) にお電話ください。

 **注：** インターネット接続をアクティブにしていない場合、仕入送り状、パッキングスリップ、請求書、または Dell 製品カタログで連絡先情報を調べることができます。

Dell では、いくつかのオンラインおよび電話ベースのサポートとサービス オプションを提供しています。利用可能性は国と製品によって異なり、お客様の居住地域によってはご利用いただけないサービスもあります。

- ・ オンライン テクニカルアシスタンス — [www.dell.com/support/monitors](http://www.dell.com/support/monitors)
- ・ Dell へのお問合せ — [www.dell.com/contactdell](http://www.dell.com/contactdell)

## エネルギーラベルおよび製品情報シートが記載された EU 製品データベース

U2422H : <https://eprel.ec.europa.eu/qr/414164>

U2422H WOST : <https://eprel.ec.europa.eu/qr/419925>

U2422HE : <https://eprel.ec.europa.eu/qr/414161>

