

มอนิเตอร์ Dell UltraSharp 24 - U2422H/U2422HX/U2422HE

คู่มือผู้ใช้

รุ่น: U2422H/U2422HX/U2422HE
รุ่นตามข้อกำหนด: U2422Hb/U2422HEb



 **หมายเหตุ:** หมายเหตุ ระบุถึงข้อมูลที่สำคัญที่จะช่วยให้คุณใช้งานคอมพิวเตอร์ของคุณได้ดีขึ้น

 **ข้อควรระวัง:** ข้อควรระวัง แสดงถึงความเสียหายที่อาจเกิดกับฮาร์ดแวร์หรือการสูญเสียข้อมูลหากไม่ทำตามขั้นตอนที่ระบุ

 **คำเตือน:** คำเตือนบ่งชี้ถึงความเป็นไปได้ที่จะเกิดทรัพย์สินชำรุดเสียหาย การบาดเจ็บหรือเสียชีวิต

ลิขสิทธิ์ © 2021 Dell Inc. หรือบริษัทในเครือ สงวนลิขสิทธิ์ Dell, EMC และเครื่องหมายการค้าอื่นๆ เป็นเครื่องหมายการค้าของ Dell Inc. หรือบริษัทในเครือ เครื่องหมายอื่นๆ อาจเป็นเครื่องหมายการค้าของบริษัทที่เกี่ยวข้อง

2021 - 01

Rev. A00

คอนเทนต์

เกี่ยวกับมอนิเตอร์ของคุณ	6
อุปกรณ์ในกล่อง	6
คุณสมบัติของผลิตภัณฑ์	8
ขั้นส่วนและปุ่มควบคุมต่างๆ	10
มุมมองด้านหน้า	10
มุมมองด้านหลัง	11
มุมมองด้านล่าง	12
ข้อมูลจำเพาะของมอนิเตอร์	17
ข้อมูลจำเพาะความละเอียดมอนิเตอร์	19
โหมดวีดีโอที่รองรับ	19
โหมดการแสดงผลที่ตั้งไว้ล่วงหน้า	19
โหมดการส่งข้อมูลมัลติสตรีม (MST)	20
ข้อมูลจำเพาะด้านอิเล็กทรอนิกส์ของมอนิเตอร์	20
คุณลักษณะทางกายภาพของมอนิเตอร์	22
คุณลักษณะสภาพแวดล้อมของมอนิเตอร์	23
การกำหนดพิน	24
ความสามารถด้าน Plug and play	26
อินเตอร์เฟซบัสอนุกรมสากล (USB)	26
ขั้วต่อดาวนสตรีม USB 3.2	27
ขั้วต่อ USB-C	27
พอร์ต USB	28
ขั้วต่อ RJ45 (U2422HE เท่านั้น)	29
นโยบายคุณภาพและฟิสิกซ์มอนิเตอร์ LCD	31
คู่มือการดูแลรักษา	31
การทำความสะอาดมอนิเตอร์ของคุณ	31
การติดตั้งมอนิเตอร์	32
การต่อขาตั้ง	32



การจัดการกับสายเคเบิล	35
การเชื่อมต่อมอนิเตอร์ของคุณ	35
การเชื่อมต่อสายเคเบิล DisplayPort (DisplayPort กับ DisplayPort)	36
การเชื่อมต่อสายเคเบิล HDMI	37
การเชื่อมต่อสายเคเบิล USB-C (U2422HE เท่านั้น)	37
การเชื่อมต่อมอนิเตอร์สำหรับฟังก์ชันการส่งข้อมูลมัลติสตรีม (MST) แบบ DP	38
การเชื่อมต่อมอนิเตอร์สำหรับฟังก์ชันการส่งข้อมูลมัลติสตรีม (MST) แบบ USB-C (U2422HE เท่านั้น)	38
การเชื่อมต่อมอนิเตอร์สำหรับสายเคเบิล RJ45 (อุปกรณ์เสริม) (U2422HE เท่านั้น)	39
การเชื่อมต่อสายเคเบิล USB-C แปลงเป็น USB-A	39
Dell Power Button Sync (DPBS) (U2422HE เท่านั้น)	40
การเชื่อมต่อมอนิเตอร์สำหรับ DPBS เป็นครั้งแรก	43
การใช้ฟังก์ชัน DPBS	44
การเชื่อมต่อมอนิเตอร์สำหรับฟังก์ชันการส่งข้อมูลมัลติสตรีม (MST) แบบ USB-C	47
การเชื่อมต่อมอนิเตอร์สำหรับ USB-C	48
การใช้ตัวเอียง เดือย และส่วนต่อแนวตั้ง	50
เอียง, หมุน	50
ส่วนต่อแนวตั้ง	51
การหมุนมอนิเตอร์	51
หมุนตามเข็มนาฬิกา	52
หมุนทวนเข็มนาฬิกา	52
การปรับตั้งค่าการแสดงผลหมุนหน้าจอของระบบ	53
การนำขาตั้งจอแสดงผลออก	53
อุปกรณ์ยึดผนัง VESA (อุปกรณ์เสริม)	54
การใช้งานมอนิเตอร์	55
เปิดมอนิเตอร์	55
การใช้จอยสติ๊กควบคุม	55
ฟังก์ชันจอยสติ๊ก	56



การใช้เมนูหลัก	56
การใช้ตัวเรียกใช้เมนู	56
รายละเอียดตัวเรียกใช้เมนู	57
รายละเอียดเมนู OSD	58
ข้อความ OSD	72
ตั้งค่าเริ่มต้น	72
ข้อความเตือน OSD	73
การตั้งค่าสวิตช์ KVM (U2422HE เท่านั้น)	77
การตั้งค่าสวิตช์ Auto KVM (U2422HE เท่านั้น)	79
การตั้งค่าความละเอียดที่เหมาะสมที่สุด	80
การซิงค์จอมอนิเตอร์หลายตัว (MMS)	81
การตั้งค่าซิงค์จอมอนิเตอร์หลายตัว (MMS)	82
การแก้ปัญหา	83
การทดสอบตัวเอง	83
เมนูล๊อค/ปลดล๊อคและการวินิจฉัยในตัว	84
การล๊อคปุ่มเพาเวอร์และจอยสติ๊ก	84
ระบบตรวจวิเคราะห์ที่ติดตั้งมาพร้อมเครื่อง	85
เปิดใช้งานการชาร์จ USB-C เสมอ (U2422HE เท่านั้น)	87
การอัปเดตเฟิร์มแวร์มอนิเตอร์	87
ปัญหาทั่วไป	87
ปัญหาเฉพาะของผลิตภัณฑ์	90
ปัญหาเฉพาะเรื่อง Universal Serial Bus	91
ภาคผนวก	93
ข้อสังเกตของ FCC (ในสหรัฐอเมริกาเท่านั้น) และข้อมูลระเบียบข้อบังคับอื่นๆ	93
ติดต่อ Dell	93
ฐานข้อมูลผลิตภัณฑ์ EU สำหรับฉลากพลังงานและเอกสาร ข้อมูลผลิตภัณฑ์	93





เกี่ยวกับมอนิเตอร์ของคุณ

มอนิเตอร์ของคุณจัดส่งมาพร้อมส่วนประกอบที่แสดงไว้ในตารางด้านล่าง หากส่วนประกอบขาดหายไป โปรดติดต่อฝ่ายสนับสนุนทางเทคนิคจาก Dell สำหรับข้อมูลเพิ่มเติม โปรดดูที่ [ติดต่อ Dell](#)

- ✎ **หมายเหตุ:** อุปกรณ์บางรายการอาจเป็นอุปกรณ์เสริม และอาจไม่มีการจัดส่งมาให้พร้อมกับมอนิเตอร์ คุณสมบัตินี้บางอย่างอาจไม่มีมาให้ในบางประเทศ
- ✎ **หมายเหตุ:** หากคุณเชื่อมต่อขาตั้งที่ซื้อมาจากแหล่งอื่น ให้ทำตามขั้นตอนในการติดตั้งที่มาพร้อมกับขาตั้งนั้นแทน

อุปกรณ์ในกล่อง

	จอแสดงผล
	แกนยกขาตั้ง
	ฐานขาตั้ง













	<p>สายไฟ (แตกต่างกันในแต่ละประเทศ)</p>
	<p>สายเคเบิล DP1.4 (DP เป็น DP) (U2422H/U2422HE เท่านั้น) ความยาวสายเคเบิล: 1.80 ม.</p>
	<p>สายเคเบิล USB-A เป็น USB-C Gen2 ความยาวสายเคเบิล: 1.00 ม.</p>
	<p>สายเคเบิล HDMI 2.0 (U2422HX เท่านั้น) ความยาวสายเคเบิล: 1.80 ม.</p>
	<p>สายเคเบิล USB-C เป็น USB-C Gen2 (U2422HE เท่านั้น) ความยาวสายเคเบิล: 1.00 ม.</p>
	<ul style="list-style-type: none"> • คู่มือการตั้งค่าอย่างรวดเร็ว • รายงานการเปรียบเทียบจากโรงงาน • ข้อมูลเกี่ยวกับความปลอดภัย สิ่งแวดล้อม และระเบียบข้อบังคับ



คุณสมบัติของผลิตภัณฑ์

จอแสดงผล **Dell U2422H/U2422HX/U2422HE** มีการแสดงผลแบบคริสตัลเหลว (LCD) ชนิดทรานซิสเตอร์ฟิล์มบาง (TFT) แบบแอ็คทีฟเมทริกซ์ และไฟหน้าจอ LED คุณลักษณะของมอนิเตอร์ประกอบด้วย

- พื้นที่ดูภาพหน้าจอ 60.47 ซม. (23.80 นิ้ว) (วัดในแนวทแยงมุม) ความละเอียด 1920 x 1080 (16:9) รองรับการแสดงผลเต็มมอนิเตอร์ โดยใช้ความละเอียดลดลง
- มุมมองแบบกว้างช่วยให้ดูภาพได้ทั้งจากตำแหน่งนั่งหรือยืน
- ช่วงสีของ sRGB 100% และ Rec. 709 100% โดยมีค่าเฉลี่ย Delta E < 2; สนิบสนุน DCI-P3 85% ด้วย
- การเชื่อมต่อแบบดิจิทัลด้วย DisplayPort, HDMI และ USB-C (พร้อมโหมดสำรอง DP) (U2422HE เท่านั้น)
- USB-C เดียวเพื่อจ่ายไฟ (PD 90 W) เข้ากับโน้ตบุ๊กที่สามารถใช้งานร่วมกันได้ ในขณะที่รับสัญญาณวิดีโอและข้อมูล (U2422HE เท่านั้น)
- ความสามารถในการปรับเอียง พลิกหมุน ตามความสูง และหมุน
- เรือนบางพิเศษช่วยลดปัญหาในการใช้กับมอนิเตอร์หลายประเภท ช่วยให้สามารถตั้งค่าได้อย่างง่ายดายตามพร้อมเพิ่มประสบการณ์การดูที่ดียิ่งขึ้น
- ฐานวางถอดได้และ Video Electronics Standards Association (VESA™) ขนาด 100 มม. เพื่อการติดตั้งที่ปรับได้หลากหลาย
- U2422H/U2422HX มาพร้อมพอร์ต 1 พอร์ต USB-C อัปสตรีม  (ข้อมูลเท่านั้น, USB 3.2 Gen2, 10 Gbps), 2 พอร์ตซูปเปอร์สปีด USB 10 Gbps (USB 3.2 Gen2) Type-A ดาวน์สตรีม , 1 พอร์ตพอร์ตซูปเปอร์สปีด USB 10 Gbps (USB 3.2 Gen2) Type-A ดาวน์สตรีมพร้อมการชาร์จไฟ , และ 1 พอร์ตซูปเปอร์สปีด USB 10 Gbps (USB 3.2 Gen2) Type-C ดาวน์สตรีม 
- U2422HE มาพร้อมพอร์ต 1 พอร์ต USB-C อัปสตรีม  (วิดีโอและข้อมูล; DP1.4 พร้อมโหมดสำรอง, PD สูงสุด 90 W), 1 พอร์ต USB-C อัปสตรีม  (ข้อมูลเท่านั้น, USB 3.2 Gen2, 10 Gbps), 3 พอร์ตซูปเปอร์สปีด USB 10 Gbps (USB 3.2 Gen2) Type-A ดาวน์สตรีม , 1 พอร์ตพอร์ตซูปเปอร์สปีด USB 10 Gbps (USB 3.2 Gen2) Type-A ดาวน์สตรีมพร้อมการชาร์จไฟ , และ 1 พอร์ตซูปเปอร์สปีด USB 10 Gbps (USB 3.2 Gen2) Type-C ดาวน์สตรีม 
- พอร์ต USB-C  และ RJ45  ช่วยให้สามารถใช้งานการเชื่อมต่อเครือข่ายแบบสายเดียว (U2422HE เท่านั้น)
- ความสามารถด้านพลังและเพลย์ถ้าระบบของท่านรองรับ



- การปรับแต่งแบบแสดงผลบนหน้าจอ (OSD) เพื่อความสะดวกในการตั้งค่าและปรับแต่งมอนิเตอร์ให้เหมาะสม
- ล็อคปุ่มเพาเวอร์และปุ่ม OSD
- ช่องล็อกเครื่องกันหล่น
- ล็อคขาตั้ง
- ≤ 0.3 W ในโหมดสแตนด์บาย
- ปรับความสบายตาในการมองด้วยหน้าจอที่ไม่มีการกระพริบ

⚠ คำเตือน: ผลจากการปล่อยแสงสีฟ้าออกจากมอนิเตอร์ในระยะยาวอาจทำให้เกิดความเสียหายได้ รวมถึงตาล้า ตาพร่า และอาการอื่นๆ ได้ คุณลักษณะ **ComfortView Plus** ได้รับการออกแบบมาเพื่อลดปริมาณแสงสีฟ้าที่ปล่อยออกจากมอนิเตอร์ เพื่อให้ตารู้สึกสบายขึ้น มอนิเตอร์นี้ใช้แผงไฟสีน้ำเงินแสงต่ำและเป็นไปตาม TÜV Rheinland ในโหมดรีเซ็ต/ตั้งค่าเริ่มต้นจากโรงงาน (**Brightness (ความสว่าง): 75%, Contrast (ความเข้ม): 75%, CCT: 6500K, Preset mode (โหมดพีรีเซ็ต): Standard (มาตรฐาน)**)



ชิ้นส่วนและปุ่มควบคุมต่างๆ

มุมมองด้านหน้า



มุมมองด้านหน้าพร้อมขาตั้งมอนิเตอร์

หมายเลข	คำอธิบาย	ใช้
1	ไฟ LED แสดงสถานะเปิดเครื่อง	ไฟสีขาวสว่างแสดงว่ามอนิเตอร์เปิดอยู่และทำงานตามปกติ ไฟสีขาวกะพริบแสดงว่ามอนิเตอร์อยู่ในโหมดสแตนด์บาย



มุมมองด้านหลัง



มุมมองด้านหลังพร้อมขาตั้งมอนิเตอร์





หมายเลข	คำอธิบาย	ใช้
1	ช่องสำหรับติดตั้ง VESA (100 มม. x 100 มม. - ด้านหลังฝาปิด VESA ที่ติดตั้งไว้)	มอนิเตอร์แบบติดผนังโดยใช้ชุดยึดผนังที่ใช้งานร่วมกันได้กับ VESA (100 มม. x 100 มม.)
2	ฉลากแสดงความสอดคล้องกับระเบียบต่างๆ	แสดงการได้รับการรับรองตามระเบียบต่างๆ
3	ปุ่มปลดล็อคขาตั้ง	ปลดขาตั้งออกจากมอนิเตอร์
4	บาร์โค้ด หมายเลขผลิตภัณฑ์ และป้ายแท็กบริการ	ประกอบด้วยรายละเอียดมอนิเตอร์และข้อมูลสนับสนุน อ่างอิงถึงป้ายนี้หากคุณต้องการติดต่อ Dell เพื่อขอรับการสนับสนุนทางเทคนิค
5	ปุ่มเปิด/ปิดเครื่อง	เพื่อเปิดหรือปิดมอนิเตอร์
6	จอยสติค	ใช้เพื่อควบคุมเมนู OSD (สำหรับข้อมูลเพิ่มเติมให้ดูที่ การใช้งานมอนิเตอร์)
7	ช่องจัดเก็บสายไฟ	ใช้ในการจัดเก็บสายเคเบิลให้เข้าที่ โดยสอดสายไฟเข้าในช่อง

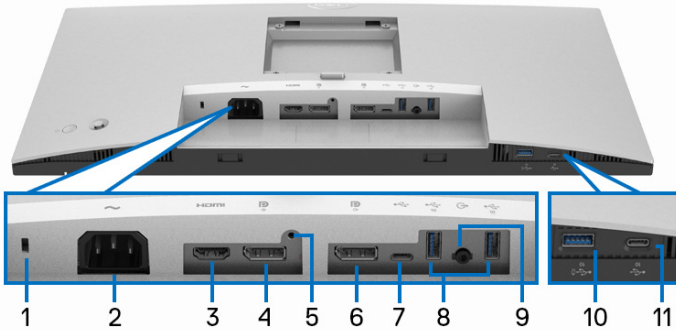











มุมมองด้านล่าง
U2422H/U2422HX



มุมมองด้านล่างโดยไม่มีขาตั้งมอนิเตอร์

หมายเลข	คำอธิบาย	ใช้
1	ช่องล็อคเครื่องกันหล่น	ยึดจอมอนิเตอร์เข้ากับล๊อคนिरภัย (ล๊อคนिरภัยไม่ได้มีให้ด้วย)
2	ขั้วต่อปลั๊กไฟ ~	เชื่อมต่อสายไฟ (ที่จัดส่งมาพร้อมกับมอนิเตอร์ของคุณ)
3	พอร์ต HDMI 	เชื่อมต่อคอมพิวเตอร์ของคุณด้วยสายเคเบิล HDMI (ให้มาพร้อมกับ U2422H)
4	DisplayPort 	เชื่อมต่อคอมพิวเตอร์ของคุณด้วยสายเคเบิล DisplayPort
5	คุณสมบัติตัวล็อคขาตั้ง	ล็อคขาตั้งเข้ากับมอนิเตอร์โดยใช้สกรู M3 x 6 มม. (ไม่มีสกรูให้)
6	DisplayPort  (ออก) 	เอาต์พุต DisplayPort สำหรับมอนิเตอร์ที่มีความสามารถ MST (การส่งข้อมูลมัลติสตรีม) เพื่อเปิดใช้งาน MST, โปรดดู การเชื่อมต่อมอนิเตอร์สำหรับฟังก์ชันการส่งข้อมูลมัลติสตรีม (MST) แบบ DP หมายเหตุ: ถอดปลั๊กยางออกเมื่อใช้ขั้วต่อ DisplayPort ออก 



<p>7</p>	<p>พอร์ต USB-C ด้พสด รืม  (ข้อมูลเท่านั้น)</p>	<p>เชื่อมต่อสายเคเบิล USB-A เป็น USB-C ที่มาพร้อมกับจอแสดงผลของคุณเข้ากับจอแสดงผลและคอมพิวเตอร์ พอร์ต  นี้สนับสนุนการถ่ายโอนข้อมูล USB ที่ 10 Gbps (USB 3.2 Gen2) หลังจากที่เชื่อมต่อสายเคเบิลนี้แล้ว คุณสามารถใช้หัวต่อ USB  บนมอเนเตอร์ได้</p> <p>หมายเหตุ: USB-C ไม่ได้รับการสนับสนุนใน Windows เวอร์ชันก่อนหน้า Windows 10</p>
<p>8</p>	<p>พอร์ตซูปเปอร์สปีด USB 10 Gbps (USB 3.2 Gen2) Type-A ดาวน์สตรืม (2) </p>	<p>เชื่อมต่ออุปกรณ์ USB ของคุณ**</p> <p>หมายเหตุ: ในการใช้พอร์ตนี้ คุณจะต้องเชื่อมต่อสายเคเบิล USB-A เป็น USB-C (ซึ่งมาพร้อมกับมอเนเตอร์ของคุณ) ไปยังพอร์ตด้พสดรืม USB-C  (ข้อมูลเท่านั้น) บนมอเนเตอร์ และไปยังคอมพิวเตอร์ของคุณ</p>
<p>9</p>	<p>พอร์ตสายเอาต์พุตออดิโอ </p>	<p>เชื่อมต่อลำโพงภายนอก*</p>
<p>10</p>	<p>พอร์ตซูปเปอร์สปีด USB 10 Gbps (USB 3.2 Gen2) Type-A ดาวน์สตรืม พร้อมการชาร์จไฟ </p>	<p>เชื่อมต่ออุปกรณ์ USB ของคุณ** หรือชาร์จอุปกรณ์ของคุณ</p> <p>หมายเหตุ: ในการใช้พอร์ตนี้ คุณจะต้องเชื่อมต่อสายเคเบิล USB-A เป็น USB-C (ซึ่งมาพร้อมกับมอเนเตอร์ของคุณ) ไปยังพอร์ตด้พสดรืม USB-C  (ข้อมูลเท่านั้น) บนมอเนเตอร์ และไปยังคอมพิวเตอร์ของคุณ</p>
<p>11</p>	<p>พอร์ตดาวน์สตรืม USB  (10 Gbps, 15 W)</p>	<p>เชื่อมต่ออุปกรณ์ USB ของคุณ**</p> <p>หมายเหตุ: ในการใช้พอร์ตนี้ คุณจะต้องเชื่อมต่อสายเคเบิล USB-A เป็น USB-C (ซึ่งมาพร้อมกับมอเนเตอร์ของคุณ) ไปยังพอร์ตด้พสดรืม USB-C  (ข้อมูลเท่านั้น) บนมอเนเตอร์ และไปยังคอมพิวเตอร์ของคุณ</p>

*ไม่สนับสนุนการใช้หูฟังสำหรับหัวต่อสัญญาณเสียงออก

**เพื่อหลีกเลี่ยงสัญญาณรบกวน เมื่อมีการเชื่อมต่ออุปกรณ์ระบบไร้สายแบบ USB เข้าไปที่พอร์ตดาวน์สตรืม USB ไม่แนะนำให้เชื่อมต่ออุปกรณ์ USB อื่นๆ เข้าในพอร์ตที่ติดกัน





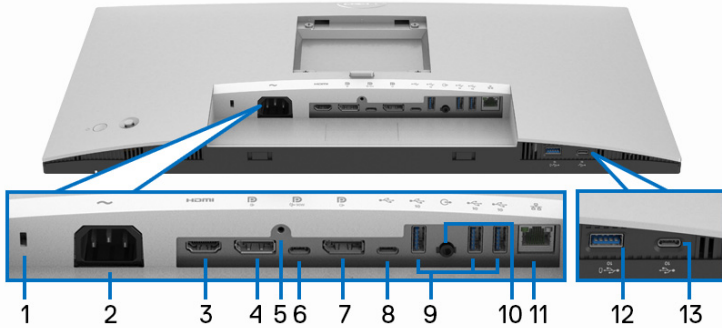









U2422HE











มุมมองด้านล่างโดยไม่มีขาตั้งมอนิเตอร์

หมายเลข	คำอธิบาย	ใช้
1	ช่องล็อกเครื่องกันหล่น	ยึดจอมอนิเตอร์เข้ากับล๊อคนिरภัย (ล๊อคนिरภัยไม่ได้มีให้ด้วย)
2	ขั้วต่อปลั๊กไฟ ~	เชื่อมต่อสายไฟ (ที่จัดส่งมาพร้อมกับมอนิเตอร์ของคุณ)
3	พอร์ต HDMI 	เชื่อมต่อคอมพิวเตอร์ของคุณโดยใช้สายเคเบิล HDMI
4	DisplayPort 	เชื่อมต่อคอมพิวเตอร์ของคุณด้วยสายเคเบิล DisplayPort
5	คุณสมบัติตัวล๊อคขาตั้ง	ล๊อคขาตั้งเข้ากับมอนิเตอร์โดยใช้สกรู M3 x 6 มม. (ไม่มีสกรูให้)



<p>6</p>	<p>พอร์ต USB-C อัจฉริยะ (วิดีโอ + ข้อมูล)</p> 	<p>เชื่อมต่อสายเคเบิล USB-C เป็น USB-C ที่มาพร้อมกับมอนิเตอร์ของคุณเข้ากับคอมพิวเตอร์หรืออุปกรณ์เคลื่อนที่ พอร์ตนี้สนับสนุนการจ่ายไฟผ่าน USB ข้อมูล และสัญญาณวิดีโอ DisplayPort พอร์ตซูปเปอร์สปีด USB 10 Gbps (USB 3.2 Gen2) Type-C  มอบอัตราการถ่ายโอนที่เร็วที่สุดและโหมดสำรองพร้อมด้วย DP 1.4 รองรับความละเอียดสูงสุด 1920 x 1080 ที่ 60 Hz, PD 20 V/4.5 A, 15 V/3 A, 9 V/3 A, 5 V/3 A</p> <p>หมายเหตุ: USB-C ไม่ได้รับการสนับสนุนใน Windows เวอร์ชันก่อนหน้า Windows 10</p>
<p>7</p>	<p>DisplayPort  (ออก)</p> 	<p>เอาต์พุต DisplayPort สำหรับมอนิเตอร์ที่มีความสามารถ MST (การส่งข้อมูลมัลติสตรีม) เพื่อเปิดใช้งาน MST, โปรดดู การเชื่อมต่อมอนิเตอร์สำหรับฟังก์ชันการส่งข้อมูลมัลติสตรีม (MST) แบบ DP</p> <p>หมายเหตุ: ถอดปลั๊กยางออกเมื่อใช้ขั้วต่อ DisplayPort ออก </p>
<p>8</p>	<p>พอร์ต USB-C อัจฉริยะ (ข้อมูลเท่านั้น)</p> 	<p>เชื่อมต่อสายเคเบิล USB-A เป็น USB-C ที่มาพร้อมกับจอแสดงผลของคุณเข้ากับจอแสดงผลและคอมพิวเตอร์ พอร์ต  นี้สนับสนุนการถ่ายโอนข้อมูล USB ที่ 10 Gbps (USB 3.2 Gen2) หลังจากเชื่อมต่อสายเคเบิลนี้แล้ว คุณสามารถใช้ขั้วต่อ USB  บนมอนิเตอร์ได้</p> <p>หมายเหตุ: USB-C ไม่ได้รับการสนับสนุนใน Windows เวอร์ชันก่อนหน้า Windows 10</p> <p>หมายเหตุ: ถอดจุกยางออกเมื่อใช้ขั้วต่อพอร์ต USB-C อัจฉริยะ  (ข้อมูลเท่านั้น)</p>
<p>9</p>	<p>พอร์ตซูปเปอร์สปีด USB 10 Gbps (USB 3.2 Gen2) Type-A ดาวน์สตรีม (3) </p>	<p>เชื่อมต่ออุปกรณ์ USB ของคุณ**</p> <p>หมายเหตุ: เพื่อใช้พอร์ตนี้ คุณต้องเชื่อมต่อสายเคเบิล USB-C เป็น USB-C (ที่มาพร้อมกับมอนิเตอร์ของคุณ) เข้ากับพอร์ต USB-C  อัจฉริยะ (วิดีโอ + ข้อมูล) (# 6) หรือเชื่อมต่อสายเคเบิล USB-A เป็น USB-C (ที่มาพร้อมกับมอนิเตอร์ของคุณ) เข้ากับพอร์ต USB-C  อัจฉริยะ (ข้อมูลเท่านั้น) (# 8) บนมอนิเตอร์และคอมพิวเตอร์ของคุณ</p>



10	พอร์ตสายเอาต์พุตออดิโอ 	เชื่อมต่อลำโพงภายนอก*
11	พอร์ต RJ45 	เชื่อมต่ออินเทอร์เน็ต คุณสามารถท่องอินเทอร์เน็ตผ่าน RJ45 ได้หลังจากที่คุณเชื่อมต่อสายเคเบิล USB (USB-A เป็น USB-C หรือ USB-C เป็น USB-C) จากคอมพิวเตอร์ไปยังมอโนเตอร์เท่านั้น
12	พอร์ตซูปเปอร์สปีด USB 10 Gbps (USB 3.2 Gen2) Type-A ดาวน์สตรีม พร้อมการชาร์จไฟ 	เชื่อมต่ออุปกรณ์ USB ของคุณ** หรือชาร์จอุปกรณ์ของคุณ หมายเหตุ: เพื่อใช้พอร์ตนี้ คุณต้องเชื่อมต่อสายเคเบิล USB-C เป็น USB-C (ที่มาพร้อมกับมอโนเตอร์ของคุณ) เข้ากับพอร์ต USB-C  อัปสตรีม (วิดีโอ + ข้อมูล) (# 6) หรือเชื่อมต่อสายเคเบิล USB-A เป็น USB-C (ที่มาพร้อมกับมอโนเตอร์ของคุณ) เข้ากับพอร์ต USB-C  อัปสตรีม (ข้อมูลเท่านั้น) (# 8) บนมอโนเตอร์และคอมพิวเตอร์ของคุณ
13	พอร์ตดาวนสตรีม USB  (10 Gbps, 15 W)	เชื่อมต่ออุปกรณ์ USB ของคุณ** หมายเหตุ: เพื่อใช้พอร์ตนี้ คุณต้องเชื่อมต่อสายเคเบิล USB-C เป็น USB-C (ที่มาพร้อมกับมอโนเตอร์ของคุณ) เข้ากับพอร์ต USB-C  อัปสตรีม (วิดีโอ + ข้อมูล) (# 6) หรือเชื่อมต่อสายเคเบิล USB-A เป็น USB-C (ที่มาพร้อมกับมอโนเตอร์ของคุณ) เข้ากับพอร์ต USB-C  อัปสตรีม (ข้อมูลเท่านั้น) (# 8) บนมอโนเตอร์และคอมพิวเตอร์ของคุณ

*ไม่สนับสนุนการใช้หูฟังสำหรับชั่วคราวสัญญาณเสียงออก











**เพื่อหลีกเลี่ยงสัญญาณรบกวน เมื่อมีการเชื่อมต่ออุปกรณ์ระบบไร้สายแบบ USB เข้าไปที่พอร์ตดาวนสตรีม USB ไม่แนะนำให้เชื่อมต่ออุปกรณ์ USB อื่นๆ เข้าในพอร์ตที่ติดกัน



ข้อมูลจำเพาะของมอนิเตอร์

รุ่น	U2422H/U2422HX/U2422HE
ชนิดหน้าจอ	แอคทีฟแมทริกซ์ - TFT LCD
เทคโนโลยีแผง	เทคโนโลยีสวิตซ์ปรับระนาบ
สัดส่วนภาพ	16:9
ภาพที่สามารถเรียกดูได้	
เส้นทแยงมุม	604.70 มม. (23.80 นิ้ว)
ความกว้าง (พื้นที่แอคทีฟ)	527.04 มม. (20.75 นิ้ว)
ความสูง (พื้นที่แอคทีฟ)	296.46 มม. (11.67 นิ้ว)
พื้นที่โดยรวม	156246.28 มม. ² (242.15 นิ้ว ²)
ขนาดพิกเซล	0.2745 มม. x 0.2745 มม.
พิกเซลต่อนิ้ว (PPI)	92.53
มุมในการมอง	178° (แนวตั้ง) ทั่วไป 178° (แนวนอน) ทั่วไป
ความสว่างเอาต์พุต	250 cd/m ² (ทั่วไป)
อัตราส่วนความคมชัด	1000 ต่อ 1 (ทั่วไป)
การเคลือบหน้าจอ	ป้องกันแสงสะท้อนด้วยระดับความแข็ง 3H
ไฟพื้นหลัง	ระบบไฟส่องมุม LED สีขาว
เวลาในการตอบสนอง	8 ms (ปกติ) 5 ms (เร็ว)
ความลึกสี	16.7 ล้านสี
ช่วงสี	sRGB 100%, Rec. 709 100%, DCI-P3 85%
ความแม่นยำในการรับเทียบ	sRGB & Rec. 709: Delta E < 2 (โดยเฉลี่ย)



<p>ความสามารถในการเชื่อมต่อ</p>	<ul style="list-style-type: none"> • 1 x DisplayPort  เวอร์ชัน 1.4 (HDCP 1.4)* • 1 x พอร์ต HDMI  เวอร์ชัน 1.4 (HDCP 1.4) • 1 x DisplayPort  (ออก) ที่มี MST (HDCP 1.4) • 1 x พอร์ต USB-C อัลทราสเตียม  (วิดีโอ + ข้อมูล) (โหมดสำรองพร้อม DisplayPort 1.4, ระบบจ่ายไฟ PD สูงสุด 90 W)* (U2422HE เท่านั้น)** • 1 x พอร์ต USB-C อัลทราสเตียม  (ข้อมูลเท่านั้น, 10 Gbps USB 3.2 Gen2) • 1 x พอร์ต USB-C ดาวนสเตียมที่สามารถชาร์จที่  15 W (สูงสุด) • 1 x พอร์ตซูปเปอร์สปีด USB 10 Gbps (USB 3.2 Gen2) BC1.2 พร้อมรองรับการชาร์จ  ที่ 2 A (สูงสุด) • 2 x พอร์ตซูปเปอร์สปีด USB 10 Gbps (USB 3.2 Gen2) ดาวนสเตียม  (สำหรับ U2422H/U2422HX) • 3 x พอร์ตซูปเปอร์สปีด USB 10 Gbps (USB 3.2 Gen2) ดาวนสเตียม  (U2422HE เท่านั้น) • 1 x พอร์ตสายเอาต์พุตออดิโอ  • 1 x พอร์ต RJ45  (U2422HE เท่านั้น)
<p>ความกว้างขอบ (มุมของมอโนเตอร์จนถึงพื้นที่ที่กำลังใช้งานอยู่)</p>	<p>5.30 มม. (ด้านบน) 5.30 มม. (ซ้าย/ขวา) 8.95 มม. (ด้านล่าง)</p>
<p>ความสามารถในการปรับ</p>	
<p>ขาตั้งที่สามารถปรับระดับความสูงได้</p> <p>การเอียง</p> <p>พลิกหมุน</p> <p>หมุนแกน</p>	<p>150 มม.</p> <p>-5° ถึง 21°</p> <p>-45° ถึง 45°</p> <p>-90° ถึง 90°</p>
<p>ความเข้ากันได้กับ Dell Display Manager</p>	<p>ระบบการจัดการอย่างง่ายตาย และคุณลักษณะเป็นอื่น ๆ</p>
<p>ระบบรักษาความปลอดภัย</p>	<p>ช่องล็อกเครื่องกันหล่น (ล็อกสายเคเบิลมีจำหน่ายแยกต่างหาก)</p>

*สนับสนุน DisplayPort 1.4/MST/DP ออดีโอ

**สนับสนุน HBR3/DisplayPort 1.4/MST/DP ออดีโอ



ข้อมูลจำเพาะความละเอียดมอเนิเตอร์

รุ่น	U2422H/U2422HX/U2422HE
ช่วงสแกนแนวนอน	30 kHz ถึง 83 kHz (อัตราโหมด)
ช่วงสแกนแนวตั้ง	56 Hz ถึง 76 Hz (อัตราโหมด)
ความละเอียดที่ตั้งไว้ล่วงหน้าสูงที่สุด	1920 x 1080 ที่ 60 Hz

โหมดวิดีโอที่รองรับ

รุ่น	U2422H/U2422HX
ความสามารถในการแสดงผลวิดีโอ (HDMI และ DisplayPort)	480i*, 480p, 576i*, 576p, 720p, 1080i*, 1080p

รุ่น	U2422HE
ความสามารถในการแสดงผลวิดีโอ (โหมดสำรอง HDMI และ DisplayPort และ USB-C)	480i*, 480p, 576i*, 576p, 720p, 1080i*, 1080p

*สนับสนุนสัญญาณเข้า HDMI เท่านั้น

โหมดการแสดงผลที่ตั้งไว้ล่วงหน้า

โหมดการแสดงผล	ความถี่แนวนอน (kHz)	ความถี่แนวตั้ง (Hz)	นาฬิกาพิกเซล (MHz)	อัตราการซิงค์ (แนว นอน/แนวตั้ง)
VESA, 640 x 480	31.5	60.0	25.2	-/-
VESA, 640 x 480	37.5	75.0	31.5	-/-
IBM, 720 x 400	31.5	70.1	28.3	-/+
VESA, 800 x 600	37.9	60.3	40.0	+/+
VESA, 800 x 600	46.9	75.0	49.5	+/+
VESA, 1024 x 768	48.4	60.0	65.0	-/-
VESA, 1024 x 768	60.0	75.0	78.8	+/+



VESA, 1152 x 864	67.5	75.0	108.0	+/+
VESA, 1280 x 1024	64.0	60.0	108.0	+/+
VESA, 1280 x 1024	80.0	75.0	135.0	+/+
VESA, 1600 x 900	60.0	60.0	108.0	-/+
VESA, 1920 x 1080	67.5	60.0	148.5	+/+

 **หมายเหตุ:** เครื่องหมาย + หรือ - ในหัวข้อ Sync หมายถึงสัญญาณการซิงค์วิดีโอถูกทริกเกอร์โดยขั้วบวกหรือขั้วลบตามลำดับ

โหมดการส่งข้อมูลมัลติสตรีม (MST)

การใช้ USB-C (U2422HE เท่านั้น):

มอนิเตอร์แหล่งสัญญาณ MST	จำนวนมอนิเตอร์ภายนอกสูงสุดที่สามารถรองรับได้
	1920 x 1080 ที่ 60 Hz
1920 x 1080 ที่ 60 Hz	<ul style="list-style-type: none"> • HBR3: 2 (พร้อม USB-C โหมดสำรอง DP) • HBR2: 1

การใช้ DisplayPort:

มอนิเตอร์แหล่งสัญญาณ MST	จำนวนมอนิเตอร์ภายนอกสูงสุดที่สามารถรองรับได้
	1920 x 1080 ที่ 60 Hz
1920 x 1080 ที่ 60 Hz	<ul style="list-style-type: none"> • 3

ข้อมูลจำเพาะด้านอิเล็กทรอนิกส์ของมอนิเตอร์

รุ่น	U2422H/U2422HX	U2422HE
สัญญาณภาพเข้า	<ul style="list-style-type: none"> • HDMI 1.4*/DisplayPort 1.4**, 600 mV สำหรับแต่ละสาย อิมพีแดนซ์ 100 โอห์ม สำหรับแต่ละคู่ • สนับสนุนสัญญาณเข้า USB-C (พร้อมโหมดสำรอง) (U2422HE เท่านั้น)*** 	
แรงดันไฟฟ้าอินพุท AC/ ความถี่/กระแสไฟ	100 VAC ถึง 240 VAC / 50 Hz หรือ 60 Hz ± 3 Hz / 1.2 A (ทั่วไป)	100 VAC ถึง 240 VAC / 50 Hz หรือ 60 Hz ± 3 Hz / 2.1 A (ทั่วไป)



กระแสต่อเนื่อง	<ul style="list-style-type: none"> • 120 V: 30 A (สูงสุด) ที่ 0°C (รีบูตเครื่อง) • 240 V: 60 A (สูงสุด) ที่ 0°C (รีบูตเครื่อง) 	<ul style="list-style-type: none"> • 120 V: 40 A (สูงสุด) ที่ 0°C (รีบูตเครื่อง) • 240 V: 80 A (สูงสุด) ที่ 0°C (รีบูตเครื่อง)
ความสิ้นเปลืองพลังงาน	<ul style="list-style-type: none"> • 0.3 W (โหมดปิด)¹ • 0.3 W (โหมดสแตนด์บาย)¹ • 11.6 W (โหมดเปิด)¹ • 63 W (สูงสุด)² • 11.06 W (Pon)³ • 38.47 kWh (TEC)³ 	<ul style="list-style-type: none"> • 0.3 W (โหมดปิด)¹ • 0.3 W (โหมดสแตนด์บาย)¹ • 11.8 W (โหมดเปิด)¹ • 210 W (สูงสุด)² • 14.80 W (Pon)³ • 50.84 kWh (TEC)³

*ไม่สนับสนุนข้อมูลจำเพาะเสริม HDMI 1.4 โดยรวมถึง HDMI Ethernet Channel (HEC), Audio Return Channel (ARC), มาตรฐานสำหรับรูปแบบและความละเอียดคมชัด 3D และมาตรฐานสำหรับความละเอียดระดับโรงภาพยนตร์แบบดิจิทัล 4K

**สนับสนุน DisplayPort 1.4/MST/DP ออดีโอ

***สนับสนุน HBR3/DisplayPort 1.4/MST/DP ออดีโอ

¹ ตามที่กำหนดไว้ใน EU 2019/2021 และ EU 2019/2013

² การตั้งค่าความสว่างและความคมชัดสูงสุดพร้อมการโหลดพลังงานสูงสุดบนพอร์ต USB ทั้งหมด

³ Pon: การสิ้นเปลืองพลังงานสำหรับโหมดเปิดใช้งานที่กำหนดไว้ในเวอร์ชัน Energy Star 8.0

TEC: การสิ้นเปลืองพลังงานโดยรวมเป็นหน่วย kWh ดังที่กำหนดไว้ในเวอร์ชัน Energy Star 8.0

เอกสารฉบับนี้เป็นเอกสารที่ให้ข้อมูลเท่านั้น และเป็นข้อมูลจากการทำงานในห้องปฏิบัติการ ผลลัพธ์ของท่านอาจทำงานได้แตกต่างออกไป ขึ้นอยู่กับซอฟต์แวร์ ส่วนประกอบ และอุปกรณ์ต่อพ่วงที่สั่งซื้อ และไม่ถือเป็นหน้าที่ที่จะต้องอัปเดตข้อมูลดังกล่าว

ดังนั้นลูกค้าจึงไม่ควรนำข้อมูลนี้ไปใช้ในการตัดสินใจเกี่ยวกับค่าความต้านทานไฟฟ้าหรือค่าอื่นๆ ไม่มีการรับประกันความถูกต้องหรือความสมบูรณ์ของข้อมูลไม่ว่าจะโดยชัดแจ้งหรือโดยนัย





หมายเหตุ: มอนิเตอร์นี้ผ่านการรับรอง ENERGY STAR ผลิตภัณฑ์นี้มีคุณสมบัติรองรับ ENERGY STAR ในการตั้งค่าเริ่มต้นจากโรงงาน ซึ่งสามารถเรียกคืนได้โดยฟังก์ชัน "Factory Reset" (การรีเซ็ตค่าจากโรงงาน) ในเมนู OSD การเปลี่ยนการตั้งค่าเริ่มต้นจากโรงงาน หรือการเปิดใช้งานคุณสมบัติอื่นๆ อาจเพิ่มการใช้พลังงานซึ่งอาจเกินขีดจำกัดที่ระบุไว้ของ ENERGY STAR



คุณลักษณะทางกายภาพของมอนิเตอร์

รุ่น	U2422H/U2422HX/U2422HE
ชนิดสายสัญญาณ	<ul style="list-style-type: none"> • ดิจิตอล: DisplayPort, 20 ขา (สำหรับ U2422H/U2422HE) • ดิจิตอล: HDMI, 19 ขา (U2422HX เท่านั้น) • Universal Serial Bus: Type-C, 24 ขา (U2422HE เท่านั้น) • Universal Serial Bus: USB-C เป็น USB-A
<p>หมายเหตุ: มอนิเตอร์ของ Dell ได้รับการออกแบบให้ทำงานได้ดีที่สุดกับสายวิดีโอที่มาพร้อมกับมอนิเตอร์ของคุณ เนื่องจาก Dell ไม่สามารถควบคุมซัพพลายเออร์สายเคเบิลต่างๆ ในตลาด, ชนิดของวัสดุ, ขั้วต่อและกระบวนการที่ใช้ในการผลิตสายเคเบิลเหล่านี้ได้ Dell ไม่รับประกันประสิทธิภาพของสายวิดีโอที่ไม่ได้จัดส่งมาพร้อมกับมอนิเตอร์ของคุณ</p>	
ขนาดมอนิเตอร์ (พร้อมขาตั้ง)	
ความสูง (ยึดออกจนสุด)	496.03 มม. (19.53 นิ้ว)
ความสูง (หดสั้นสุด)	364.00 มม. (14.33 นิ้ว)
ความกว้าง	537.64 มม. (21.17 นิ้ว)
ความลึก	179.57 มม. (7.07 นิ้ว)
ขนาดมอนิเตอร์ (ไม่มีขาตั้ง)	
ความสูง	310.71 มม. (12.23 นิ้ว)
ความกว้าง	537.64 มม. (21.17 นิ้ว)
ความลึก	48.50 มม. (1.91 นิ้ว)
ขนาดขาตั้ง	
ความสูง (ยึดออกจนสุด)	410.80 มม. (16.17 นิ้ว)



ความสูง (หัดสั้นสุด)	364.00 มม. (14.33 นิ้ว)	
ความกว้าง	245.00 มม. (9.65 นิ้ว)	
ความลึก	179.57 มม. (7.07 นิ้ว)	
ฐาน	245.00 มม. x 173.00 มม. (9.65 นิ้ว x 6.81 นิ้ว)	
น้ำหนักมอโนเตอร์		
รุ่น	U2422H/ U2422HX	U2422HE
น้ำหนักรวมบรรจุภัณฑ์	7.82 กก. (17.22 ปอนด์)	8.30 กก. (18.28 ปอนด์)
น้ำหนักรวมชุดขาตั้งและสายไฟ	5.57 กก. (12.27 ปอนด์)	6.06 กก. (13.35 ปอนด์)
น้ำหนักไม่รวมชุดขาตั้ง (สำหรับติดตั้งผนังหรือติดตั้ง VESA - ไม่ใช่สาย)	3.52 กก. (7.75 ปอนด์)	3.96 กก. (8.72 ปอนด์)
น้ำหนักของชุดขาตั้ง	1.75 กก. (3.85 ปอนด์)	1.75 กก. (3.85 ปอนด์)

คุณลักษณะสภาพแวดล้อมของมอโนเตอร์

รุ่น	U2422H/U2422HX	U2422HE
มาตรฐานการปฏิบัติ		
<ul style="list-style-type: none"> • มอโนเตอร์ผ่านการรับรอง ENERGY STAR • EPEAT ได้รับการจดทะเบียนในกรณีที่เกี่ยวข้อง การจดทะเบียน EPEAT นั้นแตกต่างกันไปในแต่ละประเทศ ดูที่ www.epeat.net สำหรับสถานะการจดทะเบียนในแต่ละประเทศ • มาตรฐาน RoHS • จอแสดงผลผ่านการรับรอง TCO • มอโนเตอร์ปราศจาก BFR/PVC (ไม่รวมสายเคเบิลภายนอก) • กระจกปราศจากสารหนูและแผงจอปราศจากสารตะกั่วเท่านั้น 		
อุณหภูมิ		
ขณะทำงาน	0°C ถึง 40°C (32°F ถึง 104°F)	
ขณะไม่ทำงาน	<ul style="list-style-type: none"> • ขณะเก็บรักษา: -20°C ถึง 60°C (-4°F ถึง 140°F) • ขณะขนส่ง: -20°C ถึง 60°C (-4°F ถึง 140°F) 	



ความชื้น		
ขณะทำงาน	10% ถึง 80% (ไม่กลั่นตัว)	
ขณะไม่ทำงาน	<ul style="list-style-type: none"> • ขณะเก็บรักษา: 5% ถึง 90% (ไม่กลั่นตัว) • ขณะขนส่ง: 5% ถึง 90% (ไม่กลั่นตัว) 	
ระดับความสูง		
ขณะทำงาน	5000 ม. (16404 ฟุต) (สูงสุด)	
ขณะไม่ทำงาน	12192 ม. (40000 ฟุต) (สูงสุด)	
การกระจายความร้อน	<ul style="list-style-type: none"> • 221.78 BTU/ ชั่วโมง (สูงสุด) • 42.65 BTU/ ชั่วโมง (ทั่วไป) 	<ul style="list-style-type: none"> • 716.55 BTU/ ชั่วโมง (สูงสุด) • 46.06 BTU/ ชั่วโมง (ทั่วไป)

การกำหนดพิน

เชื่อมต่อ DisplayPort

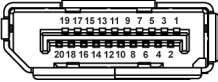

จำนวนขา	สายสัญญาณที่เชื่อมต่อไว้ ด้านที่เป็น 20 ขา
1	ML3 (n)
2	GND
3	ML3 (p)
4	ML2 (n)
5	GND
6	ML2 (p)
7	ML1 (n)
8	GND
9	ML1 (p)
10	ML0 (n)
11	GND
12	ML0 (p)



13	GND
14	GND
15	AUX (p)
16	GND
17	AUX (n)
18	ตรวจพบฮาร์ดดิสก์
19	Re-PWR
20	+3.3 V DP_PWR

หัวต่อ HDMI

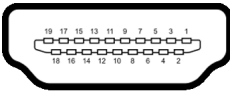

จำนวนขา	สายสัญญาณที่เชื่อมต่อไว้ ด้านที่เป็น 19 ขา
1	TMDS DATA 2+
2	TMDS DATA 2 แบบหุ้มฉนวน
3	TMDS DATA 2-
4	TMDS DATA 1+
5	TMDS DATA 1 แบบหุ้มฉนวน
6	TMDS DATA 1-
7	TMDS DATA 0+
8	TMDS DATA 0 แบบหุ้มฉนวน
9	TMDS DATA 0-
10	TMDS CLOCK+
11	TMDS CLOCK แบบหุ้มฉนวน
12	TMDS CLOCK-
13	CEC
14	สำรองไว้ (N.C. สำหรับ อุปกรณ์)
15	DDC CLOCK (SCL)



16	DDC DATA (SDA)
17	DDC/CEC Ground
18	กำลังไฟ +5 V
19	ตรวจพบฮาร์ดดิสก์

ความสามารถด้าน Plug and play

คุณสามารถติดตั้งมอนิเตอร์ในระบบที่สามารถใช้งานร่วมกันได้กับระบบ Plug and Play มอนิเตอร์นี้จะให้ข้อมูลประจำเครื่องของจอแสดงผล (EDID) กับระบบคอมพิวเตอร์โดยอัตโนมัติ โดยใช้โปรโตคอลแลกเปลี่ยนข้อมูลการแสดงผล (DDC) เพื่อให้ระบบสามารถกำหนดค่าให้ตัวเองได้ และปรับการตั้งค่าต่างๆ ของมอนิเตอร์ให้เหมาะสมที่สุด การติดตั้งมอนิเตอร์ส่วนใหญ่เป็นระบบอัตโนมัติ คุณสามารถเลือกตั้งค่าอื่นๆ ได้ถ้าต้องการ ดูข้อมูลเพิ่มเติมเกี่ยวกับการเปลี่ยนการตั้งค่ามอนิเตอร์ได้จาก [การใช้งานมอนิเตอร์](#)

อินเตอร์เฟซบัสอนุกรมสากล (USB)

ในส่วนนี้จะแสดงข้อมูลเกี่ยวกับพอร์ต USB ที่สามารถเลือกใช้ได้บนมอนิเตอร์

 **หมายเหตุ:** มอนิเตอร์นี้เข้ากันได้กับขั้วปลั๊กเปอร์สปีด USB 10 Gbps (USB 3.2 Gen2)

ความเร็วในการถ่ายโอน	อัตราข้อมูล	กำลังไฟสูงสุดที่สนับสนุน*
ขั้วปลั๊กเปอร์สปีด	10 Gbps	4.5 W
ความเร็วสูง	480 Mbps	4.5 W
ความเร็วเต็มที่	12 Mbps	4.5 W

* สูงสุด 2 A บนพอร์ตดาวนสตรีม USB (ที่มี  รูปไอคอนแบตเตอรี่) กับอุปกรณ์ที่สอดคล้องกับ BC1.2 หรืออุปกรณ์ USB ปกติ

USB-C (U2422HE เท่านั้น)	คำอธิบาย
วิดีโอ	DisplayPort 1.4*
ข้อมูล	ขั้วปลั๊กเปอร์สปีด USB 10 Gbps (USB 3.2 Gen2)
ระบบจ่ายไฟ (PD)	สูงสุด 90 W

* สนับสนุน HBR3/DisplayPort 1.4/MST/DP ออดีโอ



หัวต่อดาวนสตรีม USB 3.2



จำนวนขา	9 ขาด้านข้างของหัวต่อ
1	VCC
2	D-
3	D+
4	GND
5	SSRX-
6	SSRX+
7	GND
8	SSTX-
9	SSTX+

หัวต่อ USB-C

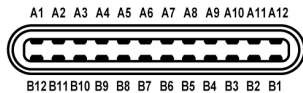







จำนวนขา	ชื่อสัญญาณ	จำนวนขา	ชื่อสัญญาณ
A1	GND	B1	GND
A2	TX1+	B2	TX2+
A3	TX1-	B3	TX2-
A4	VBUS	B4	VBUS
A5	CC1	B5	CC2
A6	D+	B6	D+
A7	D-	B7	D-
A8	SBU1	B8	SBU2



A9	VBUS	B9	VBUS
A10	RX2-	B10	RX1-
A11	RX2+	B11	RX1+
A12	GND	B12	GND

พอร์ต USB

- 1 USB-C อัปสตรีม  (วิดีโอ + ข้อมูล) (U2422HE เท่านั้น) - ด้านล่าง
- 1 USB-C อัปสตรีม  (ข้อมูลเท่านั้น) - ด้านล่าง
- 1 USB-C ดาวน์สตรีม  - ด้านล่าง
- 3 ขั้วเปอร์สปีด USB 10 Gbps (USB 3.2 Gen2) Type-A ดาวน์สตรีม  (สำหรับ U2422H/U2422HX) - ด้านล่าง
- 4 ขั้วเปอร์สปีด USB 10 Gbps (USB 3.2 Gen2) Type-A ดาวน์สตรีม  (U2422HE เท่านั้น) - ด้านล่าง

พอร์ตสำหรับชาร์จไฟ - พอร์ตที่มีรูปไอคอนแบตเตอรี่  สนับสนุนความสามารถในการชาร์จไฟแบบเร็วสูงสุด 2 A หากอุปกรณ์สามารถใช้งานร่วมกันได้กับ BC1.2

 **หมายเหตุ:** การทำงานของขั้วเปอร์สปีด USB 10 Gbps (USB 3.2 Gen2) ต้องใช้คอมพิวเตอร์ที่รองรับขั้วเปอร์สปีด USB 10 Gbps (USB 3.2 Gen2)-คอมพิวเตอร์ที่รองรับ

 **หมายเหตุ:** พอร์ต USB บนมอโนเตอร์จะทำงานเฉพาะเมื่อเปิดมอโนเตอร์ หรือเมื่อมอโนเตอร์เปิดอยู่หรืออยู่ในโหมดสแตนด์บาย หากคุณปิดมอโนเตอร์และเปิดใหม่ อุปกรณ์ต่อพ่วงต่างๆ ที่เชื่อมต่อไว้จะต้องใช้เวลาสักครู่ เพื่อให้สามารถกลับมาทำงานได้ตามปกติ



ขั้วต่อ RJ45 (U2422HE เท่านั้น)

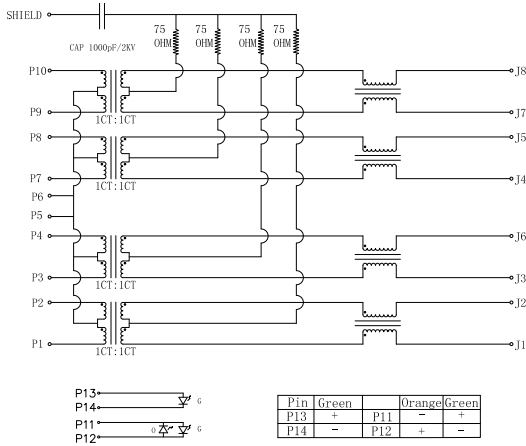

ขา	สัญญาณ	
P1	MDI0+	
P2	MDI0-	
P3	MDI1+	
P4	MDI1-	
P5	CT	
P6	CT	
P7	MDI2+	
P8	MDI2-	
P9	MDI3+	
P10	MDI3-	
จำนวนขา	ส้ม	เขียว
P11	-	+
P12	+	-
P13	ไม่กำหนดใช้	+
P14	ไม่กำหนดใช้	-



การติดตั้งไดรเวอร์

ติดตั้งไดรเวอร์ Realtek USB GBE Ethernet Controller สำหรับระบบของคุณ มีให้ดาวน์โหลดที่ www.dell.com/support ภายใต้หัวข้อ "ไดรเวอร์และดาวน์โหลด"

อัตราข้อมูลเครือข่าย (RJ45) ผ่าน USB-C ความเร็วสูงสุดคือ 1000 Mbps

หมายเหตุ: พอร์ต LAN นี้เป็นไปตามมาตรฐาน **1000Base-T IEEE 802.3az**, สนับสนุน **Mac Address (พิมพ์นจลากrün) Pass-thru, Wake-on-LAN (WOL)** จากโหมดสแตนด์บาย (**S3** เท่านั้น) นอกจากนี้ยังสนับสนุนฟังก์ชันการบูต **PXE** รวมถึง **UEFI PXE** และ **Legacy PXE** คุณสมบัตินี้เหล่านี้ขึ้นอยู่กับค่าการตั้งค่า BIOS และเวอร์ชันของระบบปฏิบัติการ

สถานะ LED ของขั้วต่อ RJ45

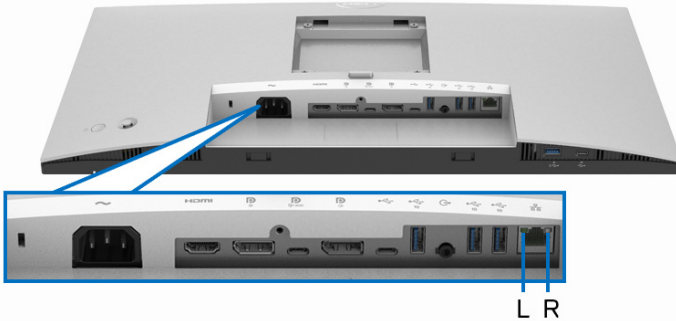

LED	สี	คำอธิบาย
LED ด้านขวา	เหลืองหรือเขียว	ตัวบ่งชี้ความเร็ว: <ul style="list-style-type: none">• เหลืองติด - 1000 Mbps• เขียวติด - 100 Mbps• ดับ - 10 Mbps
LED ด้านซ้าย	เขียว	ตัวบ่งชี้ลิงค์ / ความเคลื่อนไหว: <ul style="list-style-type: none">• กะพริบ - ความเคลื่อนไหวบนพอร์ต• เขียวติด - ลิงค์ถูกเริ่มใช้แล้ว• ดับ - ลิงค์ยังไม่ถูกเริ่ม

หมายเหตุ: สายเคเบิล RJ45 เป็นอุปกรณ์เสริมมาตรฐานที่ไม่มีในกล่อง



นโยบายคุณภาพและพิกเซลมอนิเตอร์ LCD

ในระหว่างกระบวนการผลิตมอนิเตอร์ LCD ไม่ใช่เรื่องผิดปกติที่จะมีหนึ่งหรือหลายพิกเซลที่สว่างคงที่ภายใต้สถานะที่ไม่มีการเปลี่ยนแปลง ซึ่งมองเห็นได้ยาก และไม่มีผลกระทบต่อใดๆ กับคุณภาพในการแสดงผลหรือความสามารถในการทำงาน โปรดดูข้อมูลเพิ่มเติมเกี่ยวกับนโยบายคุณภาพและพิกเซลสำหรับมอนิเตอร์ของ Dell ได้ที่ <http://www.dell.com/pixelguidelines>

คู่มือการดูแลรักษา

การทำความสะอาดมอนิเตอร์ของคุณ

⚠ **ข้อควรระวัง:** อ่านและปฏิบัติตาม **คำแนะนำด้านความปลอดภัย** ก่อนการทำความสะอาดมอนิเตอร์

⚠ **คำเตือน:** ก่อนทำความสะอาดมอนิเตอร์ ให้ถอดปลั๊กไฟมอนิเตอร์ออกจากเต้าเสียบไฟฟ้า

สำหรับวิธีการปฏิบัติที่ดีที่สุด ให้ปฏิบัติตามคำแนะนำในรายการด้านล่าง ในขณะที่นำมอนิเตอร์ออกจากกล่อง ทำความสะอาด หรือการดูแลมอนิเตอร์ของคุณ:

- ในการทำความสะอาดหน้าจอป้องกันไฟฟ้าสถิตย์ ใช้ผ้านุ่มที่สะอาดชุบน้ำเบี่ยงหมาดๆ ถ้าเป็นไปได้ ใช้กระดาษทำความสะอาดหน้าจอแบบพิเศษ หรือน้ำยาทำความสะอาดที่เหมาะสมสำหรับสารเคลือบหน้าจอป้องกันไฟฟ้าสถิตย์ อย่าใช้เบนซิน ทินเนอร์ แอมโมเนีย น้ำยาทำความสะอาดที่มีฤทธิ์รุนแรง หรือเครื่องเป่าอากาศ
- ใช้ผ้าชุบน้ำอุ่นหมาดๆ ในการทำความสะอาดมอนิเตอร์ หลีกเลี่ยงการใช้ผงซักฟอก หรือสารทำความสะอาดที่มีลักษณะเดียวกัน ซึ่งทิ้งคราบฟิล์มบางๆ ไว้บนมอนิเตอร์
- หากคุณสังเกตเห็นผงแบ่งสีขาว เมื่อคุณนำมอนิเตอร์ออกจากกล่อง ให้ใช้ผ้าเช็ดออก
- จัดการกับมอนิเตอร์ด้วยความระมัดระวัง เนื่องจากมอนิเตอร์สีเข้มอาจมีรอยขีดข่วน และมีรอยครูดสีขาวได้มากกว่ามอนิเตอร์สีอ่อน
- เพื่อช่วยให้ภาพคงคุณภาพดีที่สุดในมอนิเตอร์ ขอให้ใช้โปรแกรมรักษาหน้าจอที่เปลี่ยนภาพตลอด และปิดมอนิเตอร์เมื่อไม่ใช้งาน



การติดตั้งมอนิเตอร์

การต่อขาตั้ง

- ✍ **หมายเหตุ:** ขาตั้งไม่ได้ถูกติดตั้งมาจากโรงงานเมื่อนำส่งมา
- ✍ **หมายเหตุ:** ดำเนินการตามขั้นตอนต่อไปนี้เป็นเพื่อเชื่อมต่อขาตั้งซึ่งนำส่งมาพร้อมมอนิเตอร์ของคุณ หากคุณเชื่อมต่อขาตั้งที่ซื้อมาจากแหล่งอื่น ให้ทำตามขั้นตอนในการติดตั้งที่มาพร้อมกับขาตั้งนั้นแทน

เพื่อเชื่อมต่อขาตั้งมอนิเตอร์:

1. ดำเนินการตามคำแนะนำบนฝักกล่องในการถอดขาตั้งออกจากโฟมด้านบนที่ยึดไว้เพื่อความปลอดภัย
2. ถอดแกนยกขาตั้งและฐานขาตั้งจากวัสดุรองบรรจุภัณฑ์

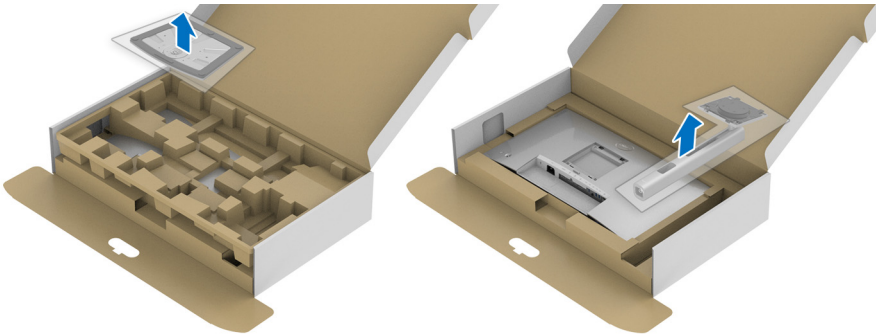

3. สอดฐานขาตั้งเข้าไปในสล๊อตขาตั้งจนสุด
4. ดึงห่วงยึดสกรูขึ้น และไขสกรูตามเข็มนาฬิกา
5. หลังจากไขสกรูจนแน่นแล้ว ให้พับห่วงยึดสกรูเรียบลง

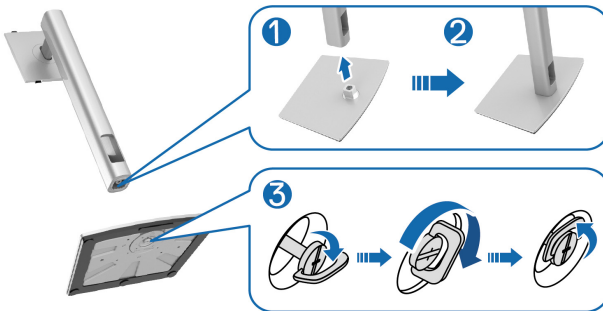

6. ยกฝาปิดชั้นดั่งที่แสดงไว้ เพื่อเข้าถึงพื้นที่ VESA สำหรับชุดขาตั้ง

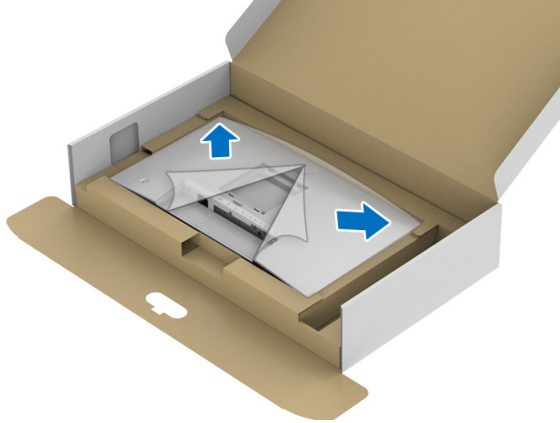

7. ยึดชุดขาตั้งนี้เข้ากับมอนิเตอร์

- a.** วางแนวร่องที่ด้านหลังของมอนิเตอร์ให้ตรงกับแถบทั้งสองที่ส่วนบนของขาตั้ง
- b.** กดขาตั้งจนกระทั่งยึดเข้ากับมอนิเตอร์

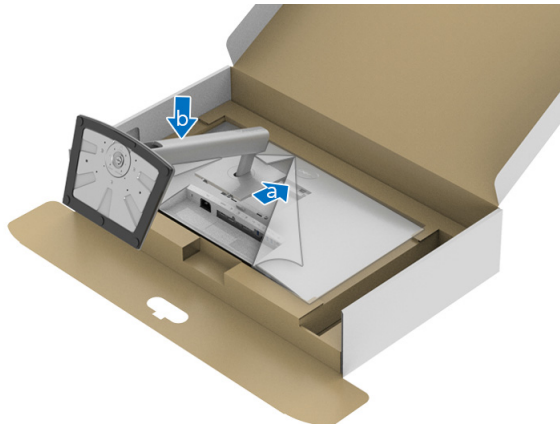

8. ตั้งมอนิเตอร์ขึ้น

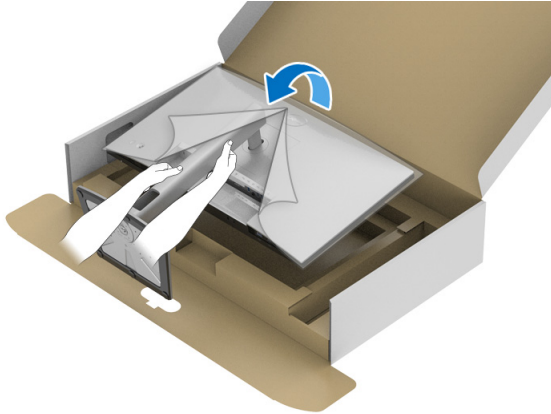

หมายเหตุ: ยกมอนิเตอร์ขึ้นด้วยความระมัดระวัง เพื่อป้องกันสั่นหรือหล่น

9. ถอดฝาปิดออกจากมอนิเตอร์

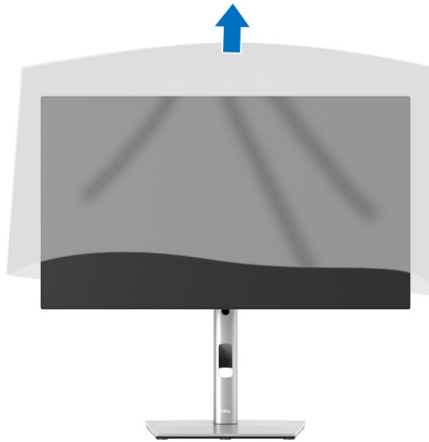

การจัดการกับสายเคเบิล



หลังจากต่อสายเคเบิลที่จำเป็นทั้งหมดเข้ากับมอนิเตอร์และคอมพิวเตอร์ของคุณแล้ว (โปรดดู [การเชื่อมต่อมอนิเตอร์ของคุณ](#) สำหรับการต่อสายเคเบิล) ให้จัดระเบียบสายเคเบิลทั้งหมดตามที่แสดงด้านบน

หากสายเคเบิลของคุณไม่สามารถเข้าถึงพีซีของคุณได้ คุณสามารถเชื่อมต่อโดยตรงกับพีซีโดยไม่ต้องเดินสายผ่านช่องบนขาตั้งมอนิเตอร์

การเชื่อมต่อมอนิเตอร์ของคุณ

⚠ คำเตือน: ก่อนที่คุณจะเริ่มกระบวนการใดๆ ในส่วนนี้ ให้ปฏิบัติตาม [คำแนะนำด้านความปลอดภัย](#)

📌หมายเหตุ: มอนิเตอร์ของ Dell ได้รับการออกแบบมาให้ทำงานได้ดีที่สุดกับสายเคเบิลในกล่องของ Dell Dell ไม่รับประกันคุณภาพและประสิทธิภาพของวิดีโอเมื่อใช้สายเคเบิลที่ไม่ใช่ของ Dell

📌หมายเหตุ: เดินสายเคเบิลผ่านสล๊อตสำหรับยึดสายเคเบิล ก่อนทำการเชื่อมต่อ

📌หมายเหตุ: อย่าเชื่อมต่อสายเคเบิลทั้งหมดเข้ากับคอมพิวเตอร์พร้อมกัน

📌หมายเหตุ: มีการใช้ภาพกราฟิกเพื่อวัตถุประสงค์ในการการแสดงผลการประกอบเท่านั้น ลักษณะจริงของคอมพิวเตอร์อาจแตกต่างไปจากนี้

ในการการเชื่อมต่อมอนิเตอร์ของคุณเข้ากับคอมพิวเตอร์:



1. ปิดคอมพิวเตอร์ของคุณ และดึงสายไฟออก
2. เชื่อมต่อสายเคเบิล DisplayPort, HDMI, หรือ USB-C จากมอนิเตอร์ไปยังคอมพิวเตอร์ของคุณ

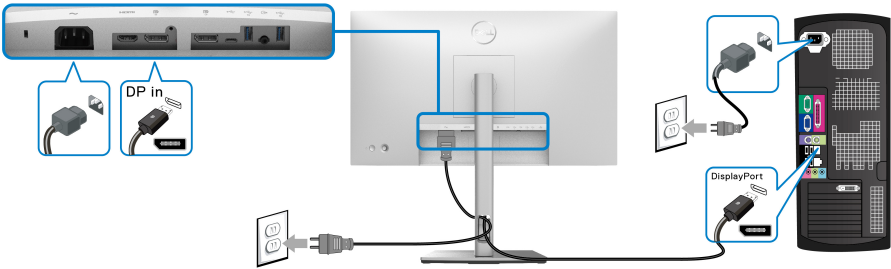

การเชื่อมต่อสายเคเบิล DisplayPort (DisplayPort กับ DisplayPort)



หมายเหตุ: ค่าเริ่มต้นที่ออกจากโรงงานคือ **DP 1.4** (**DP 1.2** ได้รับการสนับสนุน) หากมอเนออร์ไม่สามารถแสดงเนื้อหาใดๆ หลังจากที่เชื่อมต่อสายเคเบิล DisplayPort เข้าแล้ว ให้ดำเนินการตามขั้นตอนด้านล่าง เพื่อเปลี่ยนการตั้งค่าเป็น **DP 1.1:**

- กดจอยสติ๊กเพื่อเปิดตัวเรียกใช้เมนู
- สลับจอยสติ๊กเพื่อเลือก Input Source (แหล่งสัญญาณขาเข้า) 
- สลับจอยสติ๊กเพื่อไฮไลต์ DP 
- กดจอยสติ๊กค้างไว้เป็นเวลาประมาณ 10 วินาที และจะปรากฏข้อความการกำหนดค่า DisplayPort ขึ้น
- สลับจอยสติ๊กเพื่อไฮไลต์ **Yes (ใช่)** จากนั้นกดปุ่มจอยสติ๊กเพื่อบันทึกการเปลี่ยนแปลงนี้

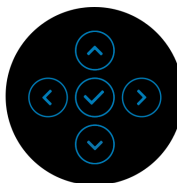
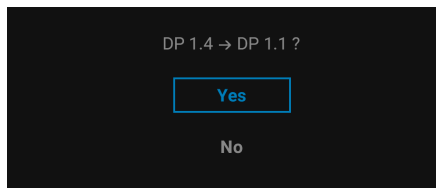

ทำซ้ำขั้นตอนด้านบนเพื่อเปลี่ยนแปลงการตั้งค่ารูปแบบ DisplayPort ถ้าจำเป็น



การเชื่อมต่อสายเคเบิล HDMI

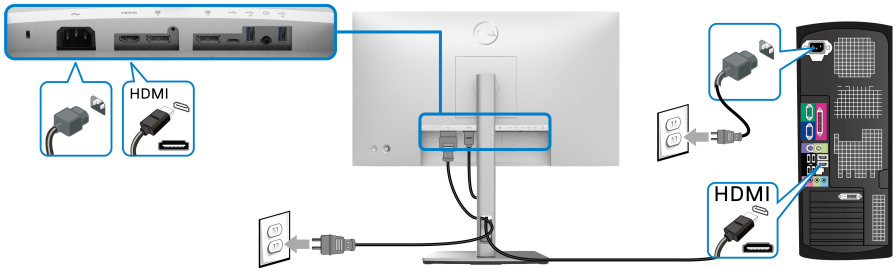

หมายเหตุ: คำเริ่มต้นที่ตั้งมาจากโรงงานคือ **HDMI 1.4**

การเชื่อมต่อสายเคเบิล USB-C (U2422HE เท่านั้น)

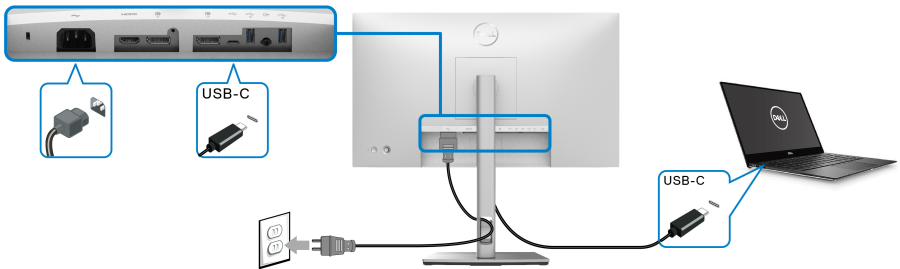

หมายเหตุ: ใช้เฉพาะสายเคเบิล **USB-C** ที่จัดส่งมาพร้อมมอนิเตอร์เท่านั้น

- พอร์ต **DP** นี้สนับสนุนโหมดสำรอง DisplayPort (DP1.4 มาตรฐานเท่านั้น)
- พอร์ตระบบจ่ายไฟ USB-C ตามข้อบังคับ (PD เวอร์ชัน 3.0) สามารถจ่ายไฟได้สูงถึง 90 W
- หากโน้ตบุ๊กของคุณต้องการกำลังไฟมากกว่า 90 W ในการดำเนินงาน และแบตเตอรี่มีพลังงานเหลือน้อยแล้ว อาจไม่สามารถรับการจ่ายไฟเข้าหรือชาร์จไฟด้วยพอร์ต USB PD ของมอนิเตอร์นี้ได้



การเชื่อมต่อมอนิเตอร์สำหรับฟังก์ชันการส่งข้อมูลมัลติสตรีม (MST) แบบ DP

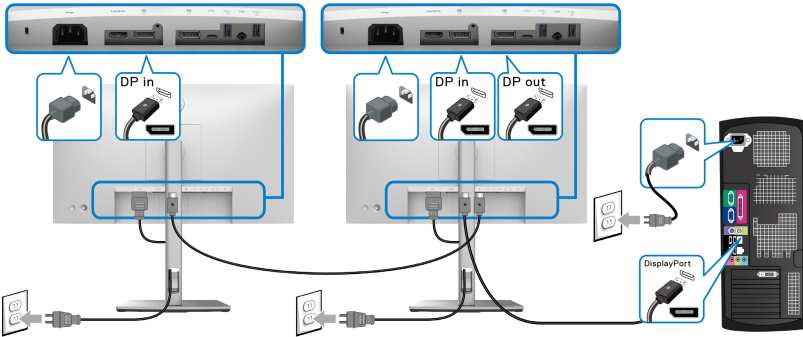

หมายเหตุ: มอนิเตอร์นี้สนับสนุนคุณสมบัติ DP MST เพื่อให้ใช้คุณสมบัตินี้ได้ กราฟฟิกการ์ดของ PC ของคุณต้องได้รับการรับรองเป็น DP1.2 อย่างน้อยพร้อมตัวเลือก MST

หมายเหตุ: ถอดปลั๊กยางออกเมื่อใช้ขั้วต่อ DP ออก

การเชื่อมต่อมอนิเตอร์สำหรับฟังก์ชันการส่งข้อมูลมัลติสตรีม (MST) แบบ USB-C (U2422HE เท่านั้น)

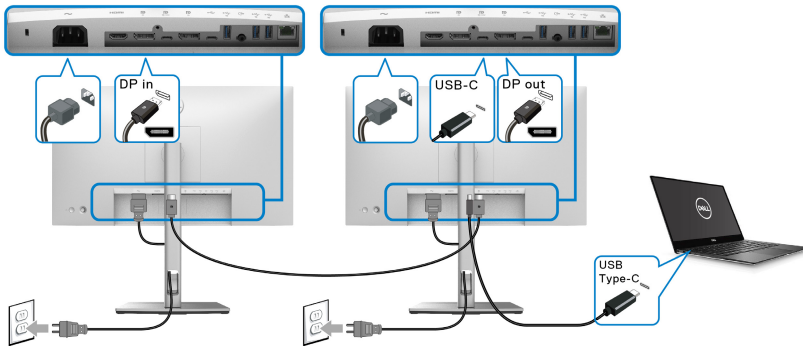

หมายเหตุ: จำนวนสูงสุดของมอนิเตอร์ที่รองรับผ่าน MST ขึ้นอยู่กับแบนด์วิดท์ของแหล่งสัญญาณ USB-C

หมายเหตุ: ถอดปลั๊กยางออกเมื่อใช้ขั้วต่อ USB-C อัดสตรีมออก

หมายเหตุ: ถอดปลั๊กยางออกเมื่อใช้ขั้วต่อ DP ออก



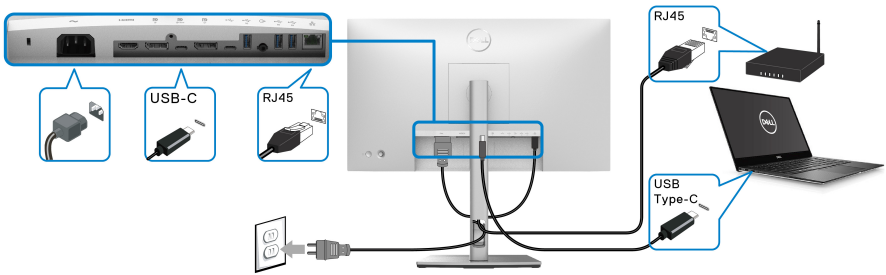

การเชื่อมต่อมอเนเตอร์สำหรับสายเคเบิล RJ45 (อุปกรณ์เสริม) (U2422HE เท่านั้น)



หมายเหตุ: สายเคเบิล RJ45 เป็นอุปกรณ์เสริมมาตรฐานที่ไม่มีในกล่อง

การเชื่อมต่อสายเคเบิล USB-C แปลงเป็น USB-A

หมายเหตุ: เพื่อป้องกันข้อมูลเสียหายหรือสูญหาย ก่อนทำการถอดพอร์ตฮาร์ดดิสก์ USB-C  , ตรวจสอบให้แน่ใจว่าไม่มีอุปกรณ์เก็บข้อมูล USB ถูกใช้โดยคอมพิวเตอร์ที่เชื่อมต่อเข้ากับพอร์ตซูเปอร์สปีด USB 10 Gbps (USB 3.2 Gen2) Type-A ดาวน์สตรีม 

หลังจากที่คุณเชื่อมต่อสายเคเบิล DisplayPort/HDMI เสร็จสมบูรณ์แล้ว ให้ปฏิบัติตามขั้นตอนด้านล่าง เพื่อเชื่อมต่อสายเคเบิล USB-C แปลงเป็น USB-A เข้ากับคอมพิวเตอร์ และดำเนินการตั้งค่ามอเนเตอร์ของคุณให้เสร็จสมบูรณ์:

1. เชื่อมต่อคอมพิวเตอร์: เชื่อมต่อพอร์ต USB-C ฮาร์ดดิสก์  ด้วยปลาย USB-C ของสายเคเบิล (สายเคเบิลที่มีให้)
2. เชื่อมต่อปลาย USB-A ของสายเคเบิลเข้ากับพอร์ต USB ที่เหมาะสมบนคอมพิวเตอร์ของคุณ

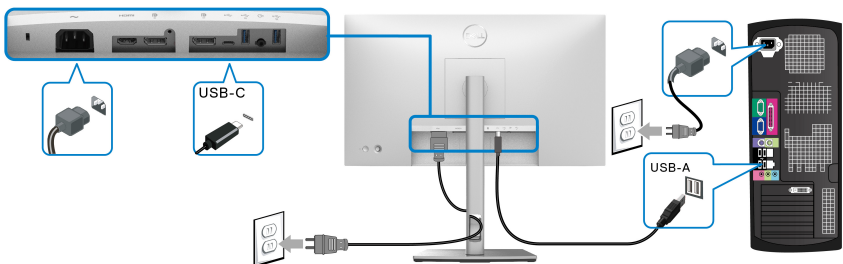

หมายเหตุ: วางเดสก์ท็อปพีซีไว้ที่ด้านหลังของมอเนเตอร์ (เมื่อดูจากด้านหน้า) เพื่อให้แน่ใจว่าเชื่อมต่อสาย USB-C กับ USB-A ได้ง่าย ห้ามใช้ช่องสายเคเบิลบนขาตั้งมอเนเตอร์หากความยาวของสายเคเบิลไม่สามารถทำได้



3. เชื่อมต่ออุปกรณ์ต่อพ่วง USB เข้ากับพอร์ตซุปเปอร์สปีด USB 10 Gbps (USB 3.2 Gen2) ดาวน์สตรีม  บนมอโนเตอร์
4. เสียบสายไฟของคอมพิวเตอร์และมอโนเตอร์ของคุณ เข้ากับเต้าเสียบในบริเวณใกล้เคียง

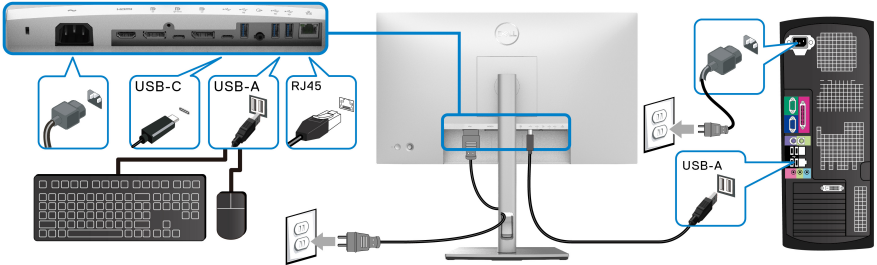

5. เปิดมอโนเตอร์และคอมพิวเตอร์
ถ้าจอแสดงผลแสดงภาพขึ้นมา หมายความว่า การติดตั้งนั้นสมบูรณ์ ถ้าไม่มีภาพปรากฏบนจอ โปรดดู [ปัญหาทั่วไป](#)
6. ใช้ที่ยึดสายบนขาตั้งมอโนเตอร์ เพื่อเก็บสายเคเบิลเข้าที่

 **หมายเหตุ:** การเชื่อมต่อ USB ให้การถ่ายโอนข้อมูล USB ในสถานการณ์นี้เท่านั้น

 **ข้อควรระวัง:** มีการใช้ภาพกราฟิกเพื่อวัตถุประสงค์ในการการแสดงผลภาพประกอบเท่านั้น ลักษณะจริงของคอมพิวเตอร์อาจแตกต่างไปจากนี้

Dell Power Button Sync (DPBS) (U2422HE เท่านั้น)

มอโนเตอร์ U2422HE ได้รับการออกแบบด้วยคุณสมบัติ Dell Power Button Sync (DPBS) เพื่อให้คุณควบคุมสถานะพลังงานของระบบพีซีจากปุ่มเพาเวอร์ของมอโนเตอร์ คุณสมบัตินี้เข้ากันได้กับแพลตฟอร์ม Dell OptiPlex 7090/3090 Ultra และสนับสนุนผ่านอินเทอร์เฟซ USB-C เท่านั้น

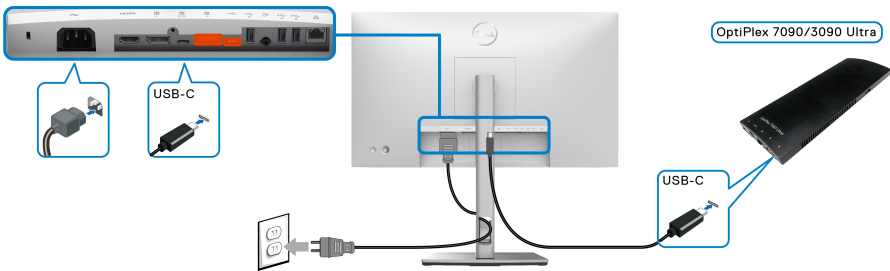

เพื่อให้แน่ใจว่าฟังก์ชัน DPBS ทำงานได้เป็นครั้งแรก ให้ทำตามขั้นตอนต่อไปนี้สำหรับแพลตฟอร์ม Dell Optiplex 7090/3090 Ultra ใน **แผงควบคุม** ก่อน

 **หมายเหตุ: DPBS สนับสนุนเฉพาะพอร์ตที่มีไอคอน **

- ไปยัง **แผงควบคุม**

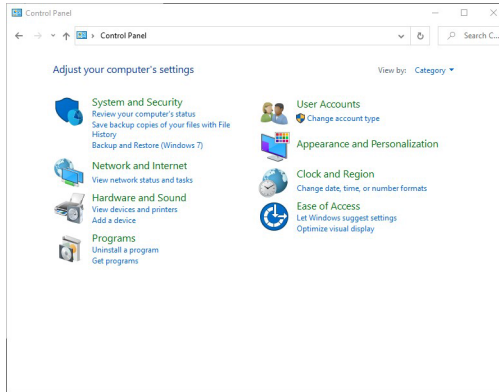

- เลือก **ฮาร์ดแวร์และเสียง**, ตามด้วย **ตัวเลือกพลังงาน**

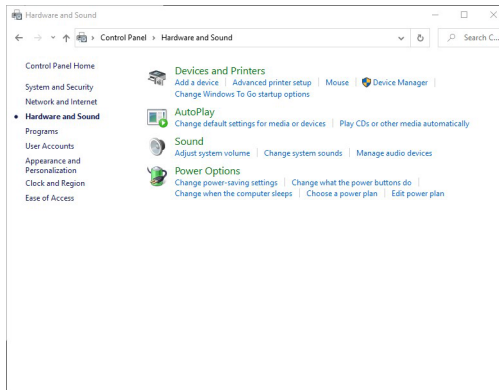

- ไปยัง การตั้งค่าระบบ

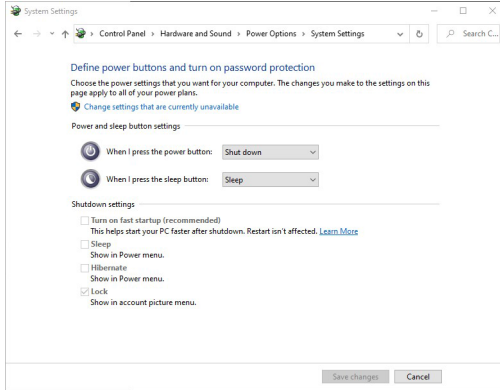

- ในเมนูรีอปดาวนของ เมื่อฉันกดปุ่มเปิด/ปิดเครื่อง, จะมีตัวเลือกให้เลือกสองสามตัวเลือกได้แก่ **ไม่ต้องทำอะไร/สลีป/ไฮเบอร์เนต/ปิดเครื่อง** คุณสามารถเลือก **สลีป/ไฮเบอร์เนต/ปิดเครื่อง**

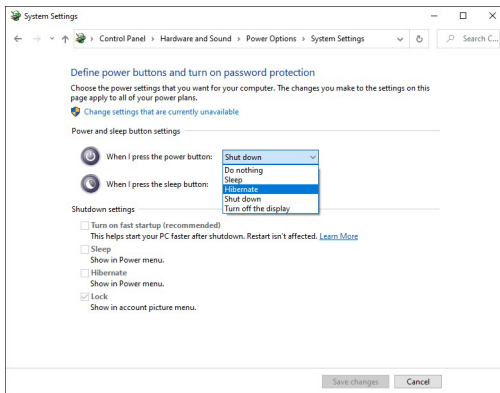

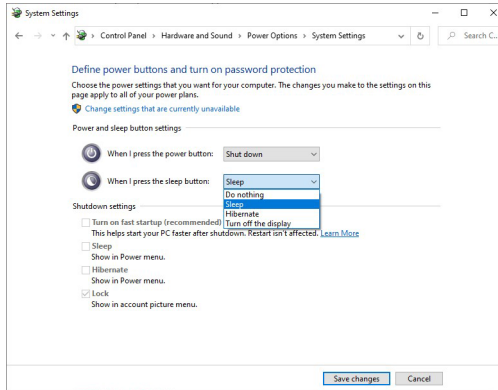

หมายเหตุ: อย่าเลือก "ไม่ต้องทำอะไร" มิฉะนั้นปุ่มเพาเวอร์ของมอนิเตอร์จะไม่สามารถซิงค์กับสถานะพลังงานของระบบพีซีได้

การเชื่อมต่อมอนิเตอร์สำหรับ DPBS เป็นครั้งแรก

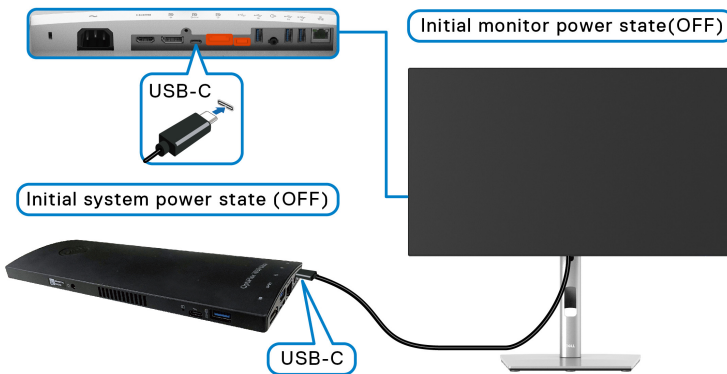

เมื่อตั้งค่าฟังก์ชัน DPBS เป็นครั้งแรก โปรดปฏิบัติตามขั้นตอนด้านล่างนี้:

1. ตรวจสอบให้แน่ใจว่าทั้งพีซีและมอนิเตอร์ปิดอยู่
2. กดปุ่มเพาเวอร์เพื่อเปิดมอนิเตอร์
3. เชื่อมต่อสายเคเบิล USB-C จากพีซีเข้ากับมอนิเตอร์
4. ทั้งมอนิเตอร์และพีซีจะเปิดขึ้นครู่หนึ่ง รอสักครู่ (ประมาณ 6 วินาที) และทั้งพีซีและมอนิเตอร์จะปิด
5. กดปุ่มเพาเวอร์ของมอนิเตอร์หรือพีซีทั้งพีซีและมอนิเตอร์จะเปิดขึ้น ตอนนี้สถานะพลังงานของระบบพีซีซิงค์กับปุ่มเพาเวอร์ของมอนิเตอร์



หมายเหตุ: เมื่อทั้งมอนิเตอร์และพีซีอยู่ในสถานะปิดเครื่องในครั้งแรก ขอแนะนำให้คุณเปิดมอนิเตอร์ก่อน จากนั้นเชื่อมต่อสาย USB-C จากพีซีเข้ากับมอนิเตอร์

หมายเหตุ: คุณสามารถจ่ายไฟให้กับแพลตฟอร์ม Optiplex 7090/3090 Ultra โดยใช้แฉีกอะแดปเตอร์ DC หรืออีกวิธีหนึ่ง คุณสามารถจ่ายไฟให้กับแพลตฟอร์ม Optiplex 7090/3090 Ultra โดยใช้สายเคเบิล USB-C ของมอนิเตอร์ผ่าน Power Delivery (PD) โปรดตั้งค่า USB-C Charging ๕ 90W (การชาร์จ USB-C ๕ 90 W) เป็น On in Off Mode (เปิดในโหมดปิด)

การใช้ฟังก์ชัน DPBS

เมื่อคุณเชื่อมต่อสายเคเบิล USB-C สถานะของมอนิเตอร์/พีซีจะเป็นดังนี้:

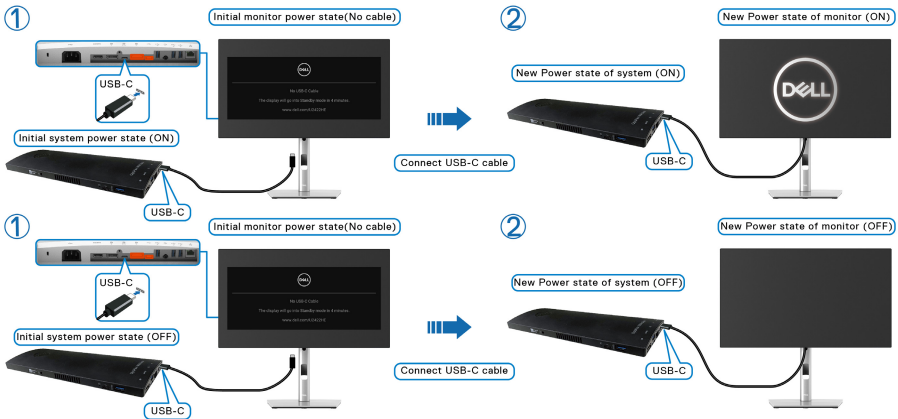

เมื่อคุณกดปุ่มเพาเวอร์ของมอนิเตอร์หรือปุ่มเพาเวอร์ของพีซีสถานะของมอนิเตอร์/พีซีจะเป็นดังนี้:

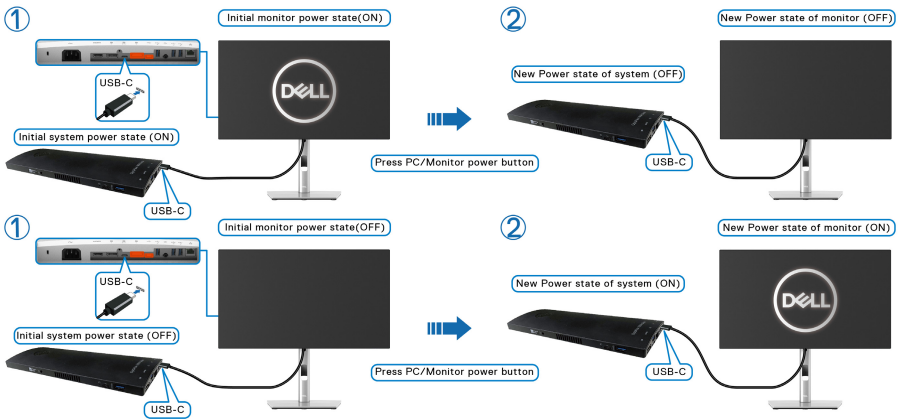

- เมื่อมอนิเตอร์และสถานะเพาเวอร์ของพีซีเป็นเปิดอยู่ **กดปุ่มเพาเวอร์ของมอนิเตอร์ค้างไว้เป็นเวลา 4 วินาที**, ข้อความแจ้งบนหน้าจอจะถามว่าคุณต้องการปิดเครื่องพีซีหรือไม่

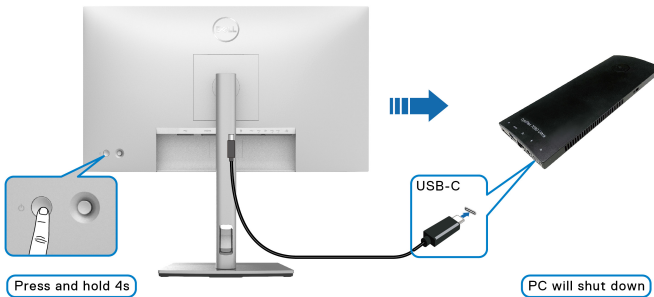

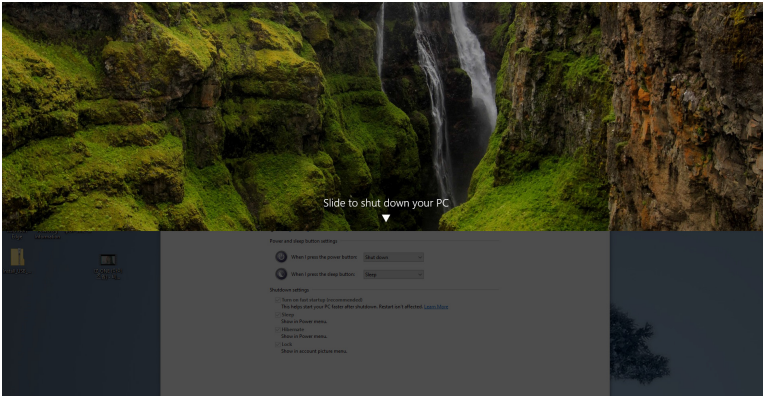

- เมื่อมอนิเตอร์และสถานะเพาเวอร์ของพีซีเป็นเปิดอยู่ กดปุ่มเพาเวอร์ของมอนิเตอร์ค้างไว้ **10 วินาที**ที่พีซีจะปิดลง

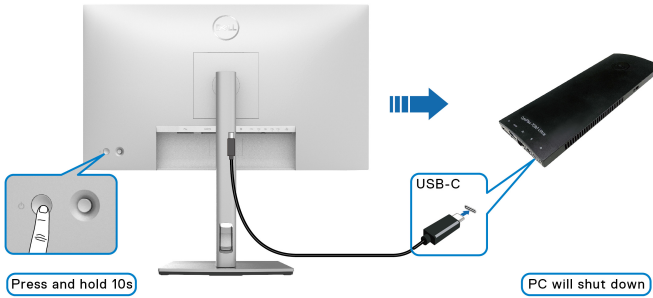

การเชื่อมต่อมอนิเตอร์สำหรับฟังก์ชันการส่งข้อมูลมัลติสตรีม (MST) แบบ USB-C

พีซีเชื่อมต่อกับมอนิเตอร์สองจอในสถานะปิดเครื่องเริ่มต้น และสถานะพลังงานของระบบพีซีจะซิงค์กับปุ่มเพาเวอร์ของมอนิเตอร์ 1 เมื่อคุณกดปุ่มมอนิเตอร์ 1 หรือปุ่มเพาเวอร์ของพีซี ทั้งมอนิเตอร์ 1 และพีซีจะเปิด ในขณะเดียวกัน มอนิเตอร์ 2 จะยังคงปิดอยู่ คุณต้องกดปุ่มเพาเวอร์บนมอนิเตอร์ 2 ด้วยตนเองเพื่อเปิดมอนิเตอร์นี้

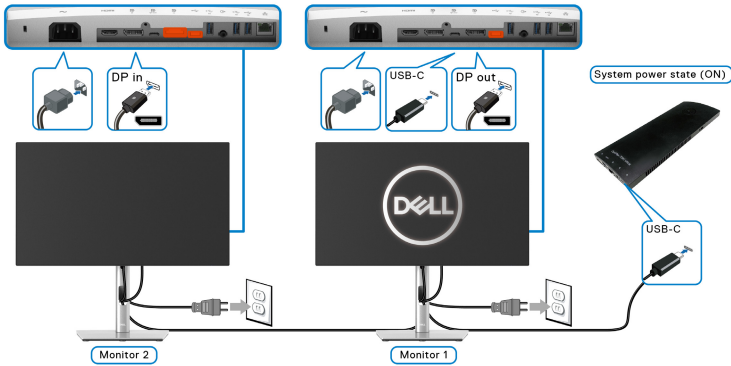

เช่นเดียวกัน พีซีเชื่อมต่อกับมอนิเตอร์สองจอในสถานะเปิดเครื่องเริ่มต้น และสถานะพลังงานของระบบพีซีจะซิงค์กับปุ่มเพาเวอร์ของมอนิเตอร์ 1 เมื่อคุณกดปุ่มมอนิเตอร์ 1 หรือปุ่มเพาเวอร์ของพีซี ทั้งมอนิเตอร์ 1 และพีซีจะปิด ในขณะเดียวกัน มอนิเตอร์ 2 จะอยู่ในโหมดสแตนด์บาย คุณต้องกดปุ่มเพาเวอร์บนมอนิเตอร์ 2 ด้วยตนเองเพื่อปิดมอนิเตอร์นี้

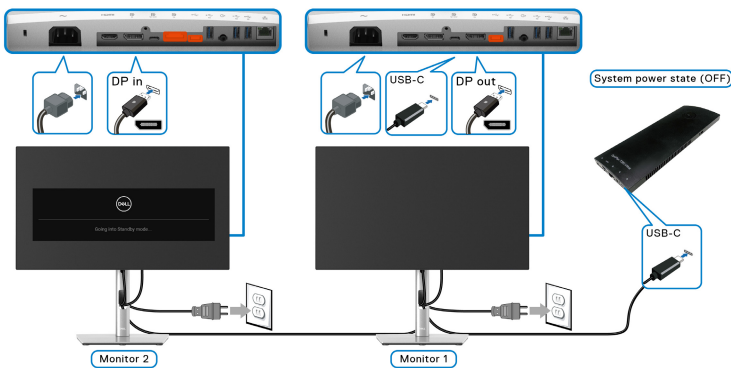

การเชื่อมต่อมอนิเตอร์สำหรับ USB-C

แพลตฟอร์ม Dell Optiplex 7090 Ultra มีพอร์ต USB-C สองพอร์ต ดังนั้นสถานะพลังงานทั้งมอนิเตอร์ 1 และมอนิเตอร์ 2 จึงสามารถซิงค์กับพีซีได้

เมื่อพีซีและมอนิเตอร์สองจออยู่ในสถานะเปิดเครื่องเริ่มต้น การกดปุ่มเพาเวอร์บนมอนิเตอร์ 1 หรือมอนิเตอร์ 2 จะเป็นการปิดพีซี, มอนิเตอร์ 1 และมอนิเตอร์ 2

หมายเหตุ: DPBS สนับสนุนเฉพาะพอร์ตที่มีไอคอน DP

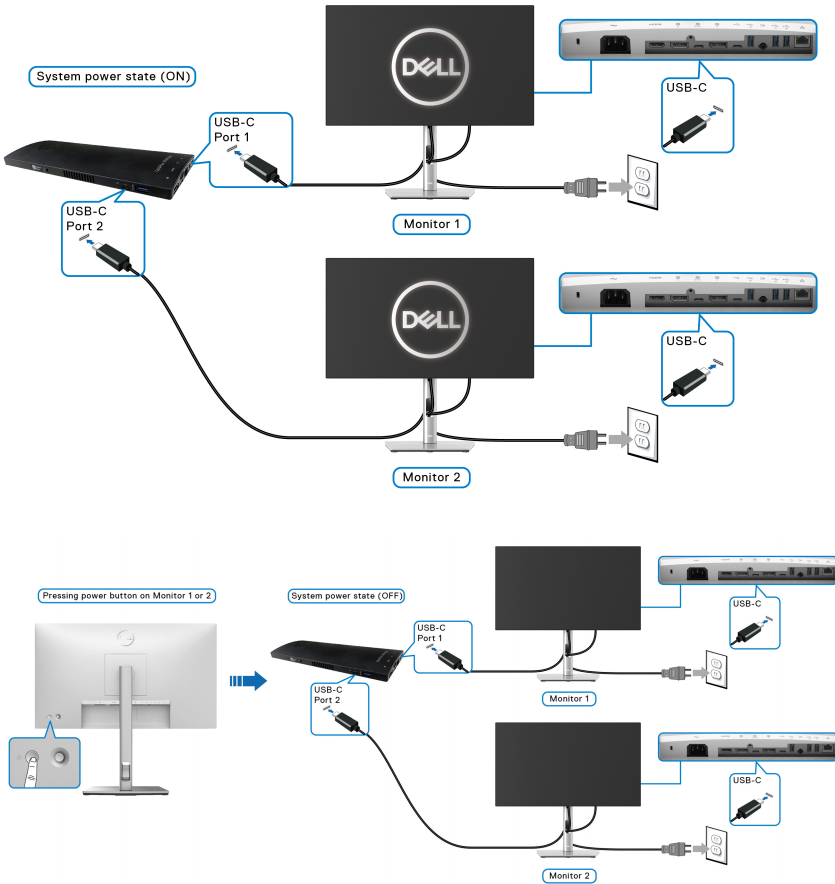

ตรวจสอบให้แน่ใจว่าได้ตั้งค่า **USB-C Charging @ 90W (การชาร์จ USB-C @ 90 W)** เป็น **On in Off Mode (เปิดในโหมดปิด)** เมื่อพีซีและมอนิเตอร์สองจออยู่ในสถานะปิดเครื่องเริ่มต้น การกดปุ่มเพาเวอร์บนมอนิเตอร์ 1 หรือมอนิเตอร์ 2 จะเป็นการเปิดพีซี, มอนิเตอร์ 1 และมอนิเตอร์ 2

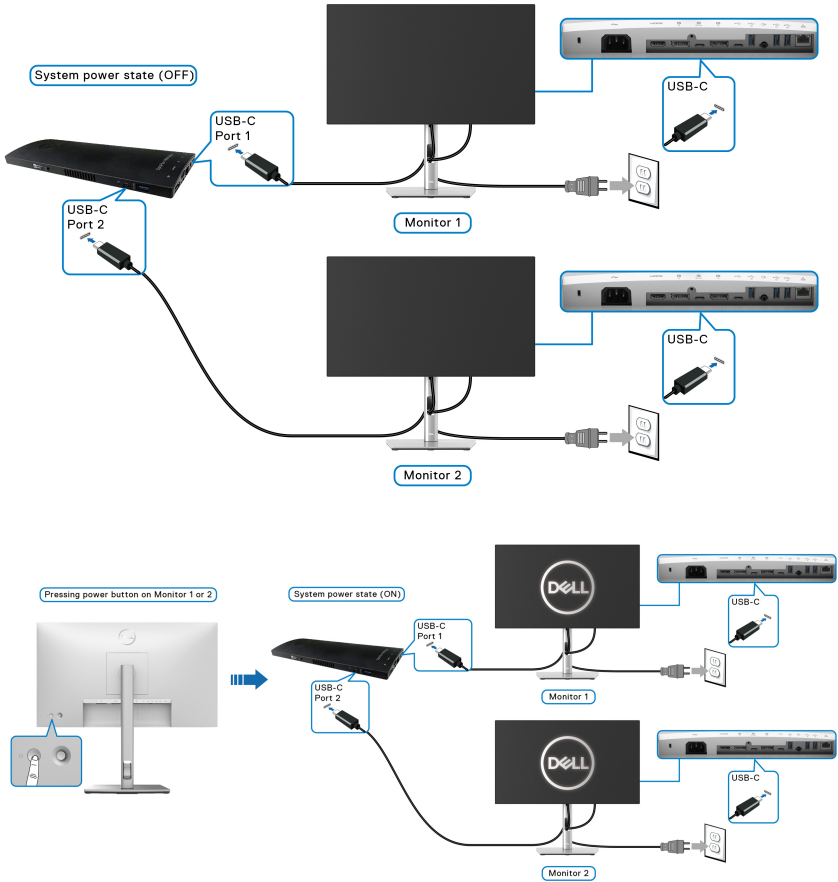

การใช้ตัวเอียง เตี้ย และส่วนต่อแนวตั้ง

หมายเหตุ: ดำเนินการตามขั้นตอนต่อไปเพื่อเชื่อมต่อขาตั้งซึ่งนำส่งมาพร้อมมอ니터ของคุณ หากคุณเชื่อมต่อขาตั้งที่ซื้อมาจากแหล่งอื่น ให้ทำตามขั้นตอนในการติดตั้งที่มาพร้อมกับขาตั้งนั้นแทน

เอียง, หมุน

ด้วยขาตั้งที่ติดกับมอ니터 คุณสามารถเอียงและหมุนมอ니터เพื่อความสะดวกในการรับชมที่มุมมองต่างๆ ได้

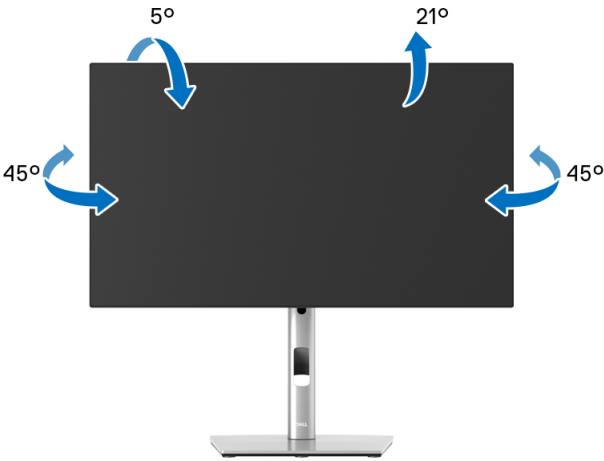

หมายเหตุ: ขาตั้งไม่ได้ถูกติดตั้งมาจากโรงงานเมื่อนำส่งมา



ส่วนต่อแนวตั้ง

 **หมายเหตุ:** ขาตั้งยึดตามแนวตั้งได้มากถึง **150 มม.** ภาพด้านล่างสาธิตถึงวิธีการยึดขาตั้งในแนวตั้ง

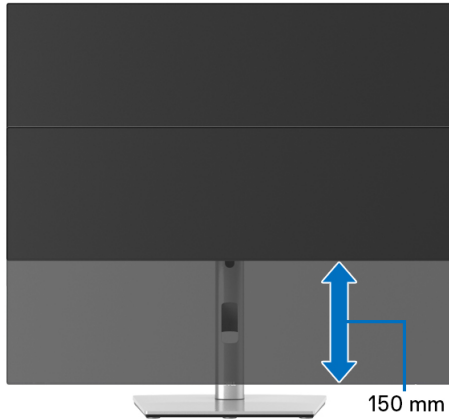

การหมุนมอนิเตอร์

ก่อนที่คุณจะหมุนมอนิเตอร์ ควรยึดมอนิเตอร์ออกในแนวตั้งจนสุด (**ส่วนต่อแนวตั้ง**) และเอียงขึ้นด้านบนจนสุด เพื่อป้องกันไม่ให้เกิดความเสียหายกับขอบด้านล่างของมอนิเตอร์

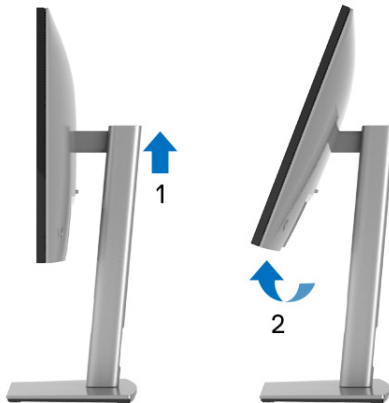



หมุนตามเข็มนาฬิกา



หมุนทวนเข็มนาฬิกา



-  **หมายเหตุ:** ในการใช้ฟังก์ชัน หมุนจอแสดงผล (มุมมองแนวนอนเทียบกับมุมมองแนวตั้ง) กับคอมพิวเตอร์ Dell คุณต้องมีไดรเวอร์กราฟิกที่อัปเดตแล้ว ซึ่งไม่ได้ให้มาพร้อมมอনিเตอร์ เพื่อดาวน์โหลดไดรเวอร์กราฟิก ให้ไปที่ www.dell.com/support และดูในส่วนของการดาวน์โหลด เพื่อหา ไดรเวอร์วิดีโอ ที่อัปเดตล่าสุด
-  **หมายเหตุ:** เมื่ออยู่ใน โหมดมุมมองภาพแนวตั้ง, คุณอาจพบปัญหาประสิทธิภาพในการทำงานลดลง ในแอปพลิเคชันที่เน้นการใช้ภาพกราฟิก (เกม 3 มิติ เป็นต้น)



การปรับตั้งค่าการแสดงผลหมุนหน้าจอของระบบ

หลังจากที่คุณหมุนมอนิเตอร์ของคุณแล้ว คุณจำเป็นต้องดำเนินการตามขั้นตอนด้านล่างให้เสร็จ เพื่อปรับตั้งการแสดงผลหมุนจอแสดงผลของระบบ

หมายเหตุ: ถ้าคุณกำลังใช้มอนิเตอร์กับคอมพิวเตอร์ที่ไม่ใช่ของ Dell คุณจำเป็นต้องไปยังเว็บไซต์ไดรเวอร์กราฟิก หรือเว็บไซต์ของผู้ผลิตคอมพิวเตอร์ของคุณ เพื่อดูข้อมูลเกี่ยวกับการหมุน 'เนื้อหา' บนจอแสดงผลของคุณ

การปรับตั้งค่าการแสดงผลหมุนหน้าจอ:

1. คลิกขวาที่เดสก์ทอป และคลิก **คุณสมบัติ**
2. เลือกแท็บ **การตั้งค่า** และคลิก **ขั้นสูง**
3. ถ้าคุณใช้กราฟิกการ์ด ATI ให้เลือกแท็บ **การหมุน** และตั้งค่าการหมุนที่ต้องการ
4. ถ้าคุณใช้กราฟิกการ์ด nVidia ให้คลิกที่แท็บ **nVidia** ให้เลือก **NVRotate**, ในคอลัมน์ด้านซ้ายมือ และจากนั้นเลือกการหมุนที่ต้องการ
5. ถ้าคุณใช้กราฟิกการ์ด Intel® ให้เลือกแท็บกราฟิก **Intel** คลิกที่ **คุณสมบัติกราฟิก** เลือกแท็บ **การหมุน** จากนั้นตั้งค่าการหมุนที่ต้องการ

หมายเหตุ: ถ้าคุณไม่เห็นตัวเลือกการหมุน หรือระบบทำงานไม่ถูกต้อง ให้ไปที่ www.dell.com/support แล้วดาวน์โหลดไดรเวอร์ล่าสุด สำหรับกราฟิกการ์ดของคุณ

หมายเหตุ: คุณยังสามารถดูฟังก์ชัน **Rotation (การหมุน)** บน **OSD** ของคุณ เพื่อหมุนการแสดงผลของคุณ

การนำขาตั้งจอแสดงผลออก

หมายเหตุ: เพื่อป้องกันรอยขีดข่วนบนจอ LCD ขณะถอดขาตั้งออก ตรวจสอบให้แน่ใจว่ามีการวางมอนิเตอร์ไว้บนพื้นผิวที่นุ่มและสะอาด

หมายเหตุ: ดำเนินการตามขั้นตอนต่อไปนีเพื่อเชื่อมต่อขาตั้งซึ่งนำส่งมาพร้อมมอนิเตอร์ของคุณ หากคุณเชื่อมต่อขาตั้งที่ซื้อมาจากแหล่งอื่น ให้ทำตามขั้นตอนในการติดตั้งที่มาพร้อมกับขาตั้งนั้นแทน

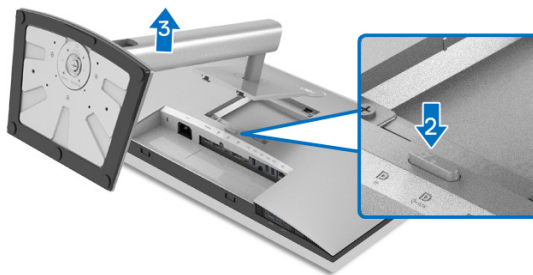

เพื่อถอดขาตั้งออก:

1. วางมอนิเตอร์ลงบนผ้านุ่มหรือโซฟานุ่ม
2. กดปุ่มปลดล็อกขาตั้งค้างไว้
3. ยกขาตั้งออกจากมอนิเตอร์

อุปกรณ์ยึดผนัง VESA (อุปกรณ์เสริม)

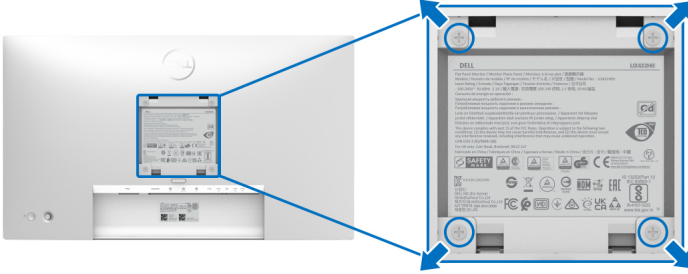

(ขนาดสกรู: M4 x 10 มม.)

ให้ดูขั้นตอนที่มาพร้อมกับชุดยึดผนัง VESA ที่ใช้ด้วยกันได้

1. วางหน้ามอนิเตอร์บนผ้าหรือเบาะที่นุ่มบนโต๊ะที่มีพื้นผิวเรียบและมั่นคง
2. ถอดขาตั้งออก (โปรดดู [การนำขาตั้งจอแสดงผลออก](#))
3. ใช้ไขควงแฉกเพื่อถอดสกรู 4 ตัวที่ยึดฝาปิดพลาสติกออก
4. ติดแผ่นโลหะยึดจากชุดติดผนังเข้ากับมอนิเตอร์
5. ติดมอนิเตอร์บนผนัง สำหรับข้อมูลเพิ่มเติม โปรดดูเอกสารประกอบที่มาพร้อมกับชุดติดตั้งบนผนัง

 **หมายเหตุ:** สำหรับใช้กับแผ่นโลหะยึดผนังในรายการ UL หรือ CSA หรือ GS ซึ่งสามารถรับน้ำหนักหรือโหลดต่ำสุด ที่ 14.08 กก. (สำหรับ U2422H/ U2422HX) หรือ 15.84 กก. (สำหรับ U2422HE)



การใช้งานมอนิเตอร์

เปิดมอนิเตอร์

กดปุ่มเพาเวอร์เพื่อเปิดมอนิเตอร์

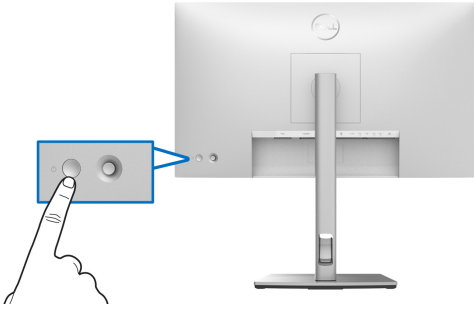

การใช้จอยสติ๊กควบคุม

เพื่อแก้ไขการปรับ OSD โดยใช้ตัวควบคุมจอยสติ๊กที่ด้านหลังของมอนิเตอร์ ให้ทำตามต่อไปนี้:

1. กดปุ่มจอยสติ๊กเพื่อเรียกตัวเรียกใช้เมนู OSD
2. เลื่อนจอยสติ๊ก **ขึ้น/ลง/ซ้าย/ขวา** เพื่อสลับระหว่างตัวเลือกต่างๆ ของเมนู OSD

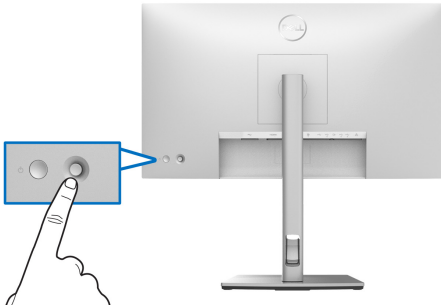

ฟังก์ชันจอยสติ๊ก

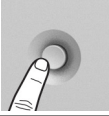
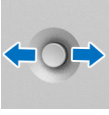
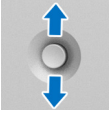
ฟังก์ชัน	คำอธิบาย
	กดจอยสติ๊กเพื่อเปิดตัวเรียกใช้เมนู OSD
	<ul style="list-style-type: none">• สำหรับการนำทาง ขวา และ ซ้าย• เลื่อนไปทางขวาเพื่อเข้าสู่เมนูย่อย• เลื่อนไปทางซ้ายเพื่อออกจากเมนูย่อย
	<ul style="list-style-type: none">• สำหรับการนำทาง ขึ้น และ ลง• สลับระหว่างรายการเมนู• เพิ่ม (ขึ้น) หรือลด (ลง) พารามิเตอร์ของรายการเมนูที่เลือก

การใช้เมนูหลัก

การใช้ตัวเรียกใช้เมนู

กดจอยสติ๊กเพื่อเปิดตัวเรียกใช้เมนู OSD

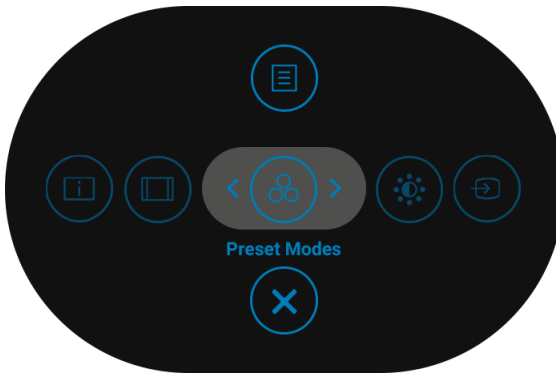







ตัวเรียกใช้เมนู



ตารางต่อไปนี้อธิบายถึงฟังก์ชัน ตัวเรียกใช้เมนู:

รายละเอียดตัวเรียกใช้เมนู

ไอคอน ตัวเรียกใช้เมนู	คำอธิบาย
 เมนูหลัก	เปิดเมนูที่แสดงบนหน้าจอ (OSD) โปรดดู รายละเอียดเมนู OSD
 Display Info (ข้อมูลการแสดงผล) (ปุ่มทางลัด 1)	แสดงสถานะปัจจุบันของมอนิเตอร์นี้
 Aspect Ratio (อัตราส่วนภาพ) (ปุ่มทางลัด 2)	ปรับอัตราส่วนภาพของหน้าจอของคุณ
 Preset Modes (โหมดพีรีเซ็ต) (ปุ่มทางลัด 3)	ช่วยให้คุณเลือกจากรายการโหมดพีรีเซ็ตสี
 Brightness/Contrast (ความสว่าง/ความเข้ม) (ปุ่มทางลัด 4)	เลือกไอคอนนี้เพื่อปรับความสว่างและความเข้ม
 Input Source (แหล่งสัญญาณขาเข้า) (ปุ่มทางลัด 5)	<ul style="list-style-type: none">ตั้ง Input Source (แหล่งสัญญาณขาเข้า)เลือก Auto (อัตโนมัติ) จากเมนู Input Source (แหล่งสัญญาณขาเข้า) เพื่อสแกนหาแหล่งสัญญาณขาเข้าที่มี
 ออก	ออกจากเมนูหลัก OSD

 **หมายเหตุ:** คุณสามารถตั้งค่าปุ่มทางลัดที่คุณต้องการ ดู [Personalize \(ปรับแต่งเอง\)](#) สำหรับรายละเอียด



รายละเอียดเมนู OSD

ไอคอน เมนูและเมนูย่อย

คำอธิบาย



**Brightness/
Contrast (ความ
สว่าง/ความเข้ม)**

เปิดใช้งานการปรับ **Brightness/Contrast (ความ
สว่าง/ความเข้ม)**

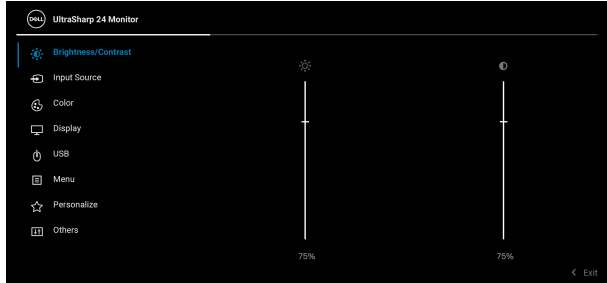

**Brightness
(ความสว่าง)**

ปรับความสว่างของไฟพื้นหลัง
สลับจอยสติ๊กขึ้นเพื่อเพิ่มความสว่างของแสงและ
สลับ จอยสติ๊กลงเพื่อลดความสว่าง (ช่วง: 0 - 100)

**Contrast (ความ
เข้ม)**

ปรับ **Brightness (ความสว่าง)** ก่อน จากนั้นจึง
ปรับ **Contrast (ความเข้ม)** เฉพาะเมื่อจำเป็นต้องปรับ
เท่านั้น

สลับจอยสติ๊กขึ้นเพื่อเพิ่มความเข้มและสลับจอยสติ๊กลง
เพื่อลดความเข้ม (ช่วง: 0 - 100)

ฟังก์ชัน **Contrast (ความเข้ม)** จะปรับค่าความแตกต่าง
ระหว่างความมืดและความสว่างบนหน้าจอของมอเนิเตอร์





Input Source (แหล่งสัญญาณ ขาเข้า)

เลือกสัญญาณเข้าระหว่างสัญญาณวิดีโอที่แตกต่างกันที่อาจเชื่อมต่อกับมอโนเตอร์ของคุณสำหรับ U2422H/U2422HX:

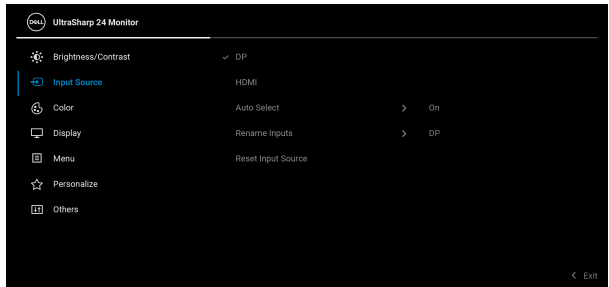

สำหรับ U2422HE:

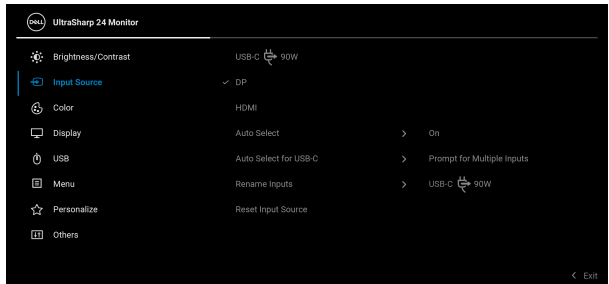

DP

เลือกสัญญาณเข้า **DP** เมื่อคุณใช้ขั้วต่อ DisplayPort (DP) กดจอยสติ๊กเพื่อยืนยันการเลือก

HDMI

เลือกสัญญาณเข้า **HDMI** เมื่อคุณกำลังใช้ขั้วต่อ HDMI กดจอยสติ๊กเพื่อยืนยันการเลือก

USB-C ๙ 90W (U2422HE เท่านั้น)

เลือกสัญญาณขาเข้า **USB-C ๙ 90W** เมื่อคุณใช้ขั้วต่อ USB-C กดจอยสติ๊กเพื่อยืนยันการเลือก



Auto Select (เลือกอัตโนมัติ)	ช่วยให้คุณสามารถ สแกนแหล่งสัญญาณเข้าที่มีให้เลือกใช้งาน ค่าเริ่มต้นคือ On (เปิด)
Auto Select for USB-C (เลือก USB-C อัตโนมัติ) (U2422HE เท่านั้น)	<p>ช่วยให้คุณสามารถตั้งค่า Auto Select for USB-C (เลือก USB-C อัตโนมัติ) เป็น:</p> <ul style="list-style-type: none"> • Prompt for Multiple Inputs (พร้อมท์สำหรับแหล่งสัญญาณเข้าหลายแหล่ง): แสดงข้อความ "Switch to USB-C Video Input" (สลับเป็นแหล่งสัญญาณเข้าวิดีโอ USB-C) เพื่อให้คุณเลือกว่าจะสลับหรือไม่ • Yes (ใช่): สลับไปที่แหล่งสัญญาณเข้าวิดีโอ USB-C เสมอ (โดยไม่ต้องถาม) เมื่อต่อสาย USB-C • No (ไม่): ไม่ต้องสลับไปใช้แหล่งสัญญาณวิดีโอ USB-C โดยอัตโนมัติเมื่อเชื่อมต่อสาย USB-C <p>หมายเหตุ: Auto Select for USB-C (เลือก USB-C อัตโนมัติ) มีให้เลือกเฉพาะเมื่อ Auto Select (เลือกอัตโนมัติ) ถูกเปิดใช้งาน</p>
Rename Inputs (เปลี่ยนชื่อสัญญาณขาเข้า)	<p>อนุญาตให้คุณเลือกชื่อแหล่งสัญญาณขาเข้าที่ตั้งไว้ล่วงหน้าสำหรับแหล่งสัญญาณที่เลือก ตัวเลือกคือ PC (พีซี), PC 1 (พีซี 1), PC 2 (พีซี 2), Laptop (แล็ปท็อป), Laptop 1 (แล็ปท็อป 1), และ Laptop 2 (แล็ปท็อป 2)</p> <p>หมายเหตุ: ชื่อแหล่งสัญญาณขาเข้าในข้อความเตือนและข้อมูลการแสดงผลจะไม่ถูกเปลี่ยน</p>
Reset Input Source (รีเซ็ตแหล่งสัญญาณขาเข้า)	กดจอยสติ๊กเพื่อรีเซ็ตการตั้งค่าทั้งหมดภายใต้เมนู Input Source (แหล่งสัญญาณขาเข้า) กลับเป็นค่าที่ตั้งไว้จากโรงงาน





Color (สี)

ปรับโหมดการตั้งค่าสี

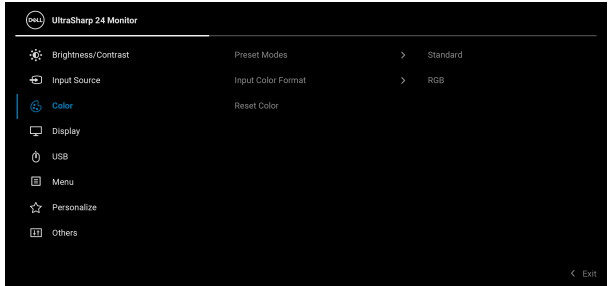

Preset Modes (โหมดปรับสี)

ช่วยให้คุณสามารถเลือกจากรายการโหมดปรับสี

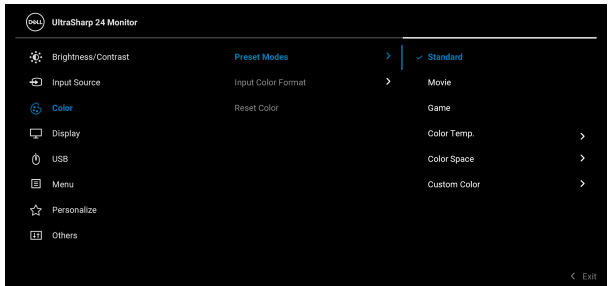

- **Standard (มาตรฐาน):** โหลดการตั้งค่าสีมาตรฐานของมอนิเตอร์ นี่เป็นโหมดปรับสีเริ่มต้น
- **Movie (ภาพยนตร์):** โหลดการตั้งค่าสีที่เหมาะสมที่สุดสำหรับภาพยนตร์
- **Game (เกม):** โหลดการตั้งค่าสีที่เหมาะสมที่สุดสำหรับแอปพลิเคชันเกมส่วนใหญ่
- **Color Temp. (อุณหภูมิสี):** อนุญาตให้คุณเลือกอุณหภูมิสีระหว่าง: 5000K, 5700K, 6500K, 7500K, 9300K และ 10000K กดจอยสติ๊กเพื่อยืนยันการเลือก
- **Color Space (ที่ว่างสี):** ช่วยให้คุณสามารถตั้งค่าที่ว่างสีเป็น sRGB หรือ Rec. 709



Preset Modes (โหมดพรีเซต)

- **Custom Color (สีปรับแต่งเอง):** อนุญาตให้คุณปรับการตั้งค่าสีด้วยตัวเอง สลับจอยสติ๊กขึ้นหรือลงเพื่อปรับค่าสี RGB และสร้างโหมดสีพรีเซตของคุณเองขึ้นมา

Input Color Format (รูปแบบสีที่เข้ามอนิเตอร์)

ช่วยให้คุณสามารถตั้งค่าโหมดสัญญาณเข้าวีดีโอเป็น:

- **RGB:** เลือกตัวเลือกนี้หากมีการเชื่อมต่อมอนิเตอร์ของคุณเข้ากับคอมพิวเตอร์ หรือเครื่องเล่นมีเดียที่สนับสนุนสัญญาณขาออก RGB
- **YCbCr:** เลือกตัวเลือกนี้ หากเครื่องเล่นมีเดียของคุณรองรับเฉพาะสัญญาณขาออก YCbCr กดจอยสติ๊กเพื่อยืนยันการเลือก

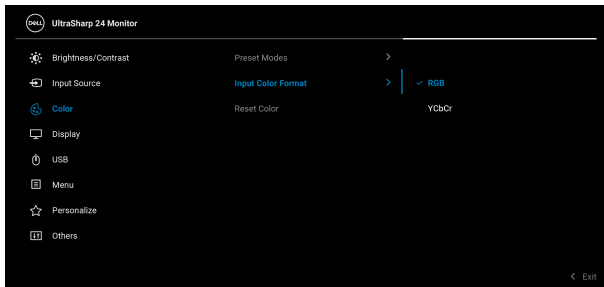

Hue (ความอึมตัวของสี)

เปลี่ยนสีของภาพวีดีโอเป็นสีเขียวหรือม่วง ตัวเลือกนี้ใช้สำหรับปรับความสดของสีที่ต้องการ สลับจอยสติ๊กขึ้นหรือลงเพื่อปรับความอึมตัวของสีจาก '0' ถึง '100'

หมายเหตุ: การปรับ **Hue (ความอึมตัวของสี)** มีให้เลือกใช้ได้เมื่อคุณเลือกพรีเซตโหมด **Movie (ภาพยนตร์)** หรือ **Game (เกม)**

Saturation (ความอึมตัว)

ปรับความอึมตัวสำหรับภาพวีดีโอ สลับจอยสติ๊กขึ้นหรือลงเพื่อปรับความอึมตัวจาก '0' ถึง '100'

หมายเหตุ: การปรับ **Saturation (ความอึมตัว)** สามารถทำได้เมื่อคุณเลือกโหมดพรีเซต **Movie (ภาพยนตร์)** หรือ **Game (เกม)**



Reset Color (รีเซ็ตสี) กดจอยสติ๊กเพื่อรีเซ็ตการตั้งค่าทั้งหมดภายใต้เมนู **Color (สี)** กลับเป็นค่าที่ตั้งไว้จากโรงงาน



Display (การแสดงผล) ใช้ เมนู **Display (การแสดงผล)** เพื่อปรับภาพ



Aspect Ratio (อัตราส่วนภาพ) ปรับอัตราส่วนภาพเป็น **16:9, Auto Resize (ปรับขนาดอัตโนมัติ), 4:3, หรือ 1:1**

Sharpness (ความคมชัด) คุณสมบัตินี้สามารถทำให้ภาพดูชัดขึ้น หรือซอฟต์ลง สลับจอยสติ๊กขึ้นหรือลงเพื่อปรับความคมชัดจาก '0' ถึง '100'

Response Time (เวลาในการตอบสนอง) อนุญาตให้คุณตั้งค่า **Response Time (เวลาในการตอบสนอง)** เป็น **Normal (ปกติ)** หรือ **Fast (เร็ว)**

MST DP Multi Stream Transport เลือก **On (เปิด)** เพื่อเปิดใช้งาน MST (DP Out) ให้เลือก **Off (ปิด)** เพื่อปิดใช้งานฟังก์ชัน MST โปรดดู การเชื่อมต่อมอนิเตอร์สำหรับฟังก์ชันการส่งข้อมูลมัลติสตรีม (MST) แบบ DP และ การเชื่อมต่อมอนิเตอร์สำหรับฟังก์ชันการส่งข้อมูลมัลติสตรีม (MST) แบบ USB-C (U2422HE เท่านั้น) สำหรับรายละเอียด

หมายเหตุ: เมื่อเชื่อมต่อสายเคเบิล DP หรือ USB-C เป็น USB-C (U2422HE เท่านั้น) และสายเคเบิล DP ดาวน์สตรีม OSD จะตั้งค่า **MST** เป็น **On (เปิด)** โดยอัตโนมัติ การดำเนินการนี้จะทำเพียงครั้งเดียวหลังจากที่เลือก **Factory Reset (การรีเซ็ตค่าจากโรงงาน)** หรือ **Display Reset (รีเซ็ตจอแสดงผล)**



Multi-Monitor Sync (การซิงค์จอมอนิเตอร์หลายตัว)

ช่วยให้มอนิเตอร์หลายตัวที่ต่อแบบ Daisy Chained ผ่าน DP ซิงโครไนซ์การตั้งค่า OSD ต่อไปนี้ในเบื้องต้น หลัง: **Brightness (ความสว่าง), Contrast (ความเข้ม), Preset Modes (โหมดพรีเซต), Color Temp. (อุณหภูมิสี), Custom Color (สีปรับแต่งเอง), Hue (ความอิมตัวของสี), Saturation (ความอิมตัว), Response Time (เวลาในการตอบสนอง), และ Sharpness (ความคมชัด)** ดู [การซิงค์จอมอนิเตอร์หลายตัว \(MMS\)](#) สำหรับรายละเอียด

Reset Display (รีเซ็ตจอแสดงผล)

กดจอยสติ๊กเพื่อรีเซ็ตการตั้งค่าทั้งหมดภายใต้เมนู **Display (การแสดงผล)** กลับเป็นค่าที่ตั้งไว้จากโรงงาน



USB (U2422HE เท่านั้น)

ช่วยให้คุณสามารถตั้งพอร์ตอัปสตรีม USB สำหรับสัญญาณขาเข้า (DP, HDMI) เพื่อให้สัญญาณขาเข้าปัจจุบันสามารถใช้พอร์ตดาวนสตรีม USB ของมอนิเตอร์เมื่อคุณเชื่อมต่อคอมพิวเตอร์เข้าไปยังหนึ่งในพอร์ตอัปสตรีม เมื่อคุณใช้พอร์ตอัปสตรีมเพียงพอร์ตเดียว จะมีการใช้งานพอร์ตอัปสตรีมที่มีการเชื่อมต่อไว้



หมายเหตุ: เพื่อป้องกันข้อมูลเสียหายหรือสูญหาย ก่อนทำการเปลี่ยนพอร์ตอัปสตรีม USB ตรวจสอบให้แน่ใจว่า คอมพิวเตอร์ที่เชื่อมต่อเข้ากับพอร์ตดาวนสตรีม USB ของมอนิเตอร์ไม่มีการใช้อุปกรณ์เก็บข้อมูล USB ใดๆ อยู่





Menu (เมนู)

เลือกตัวเลือกนี้ เพื่อปรับการตั้งค่าของ OSD เช่น ภาษาของ OSD เวลาที่เมนูจะยังคงอยู่บนหน้าจอ เป็นต้น

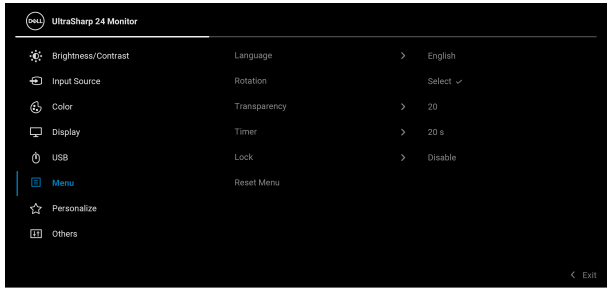

Language (ภาษา)

ตั้งค่าการแสดงผล OSD เป็นหนึ่งในแปดภาษาเหล่านี้ (อังกฤษ สเปน ฝรั่งเศส เยอรมัน โปรตุเกสในบราซิล รัสเซีย จีนตัวย่อ หรือญี่ปุ่น)

Rotation (การหมุน)

กดจอยสติ๊กเพื่อหมุน OSD และหน้าจอ 0/90/180/270 องศา

คุณสามารถปรับเมนูให้สอดคล้องกับการแสดงผลของคุณ

Transparency (ความโปร่งแสง)

เลือกตัวเลือกนี้เพื่อเปลี่ยนความโปร่งแสงของเมนูโดยการสลับ จอยสติ๊กขึ้นหรือลง (ช่วง: 0 - 100)

Timer (ตัวตั้งเวลา)

ตั้งระยะเวลาที่ OSD จะยังคงแสดงอยู่บนหน้าจอ หลังจากที่คุณกดปุ่มครั้งสุดท้าย

สลับจอยสติ๊กขึ้นหรือลงเพื่อปรับสไลเดอร์โดยเพิ่มขึ้นครั้งละ 1 วินาที ตั้งแต่ 5 ถึง 60 วินาที



Lock (ล็อค)

ด้วยปุ่มควบคุมบนมอนิเตอร์ที่ถูกล็อค คุณสามารถป้องกันไม่ให้บุคคลอื่นเข้าถึงการควบคุมได้ นอกจากนี้ยังป้องกันการเปิดใช้งานโดยไม่ตั้งใจในการใช้งานมอนิเตอร์หลายจอติดกัน

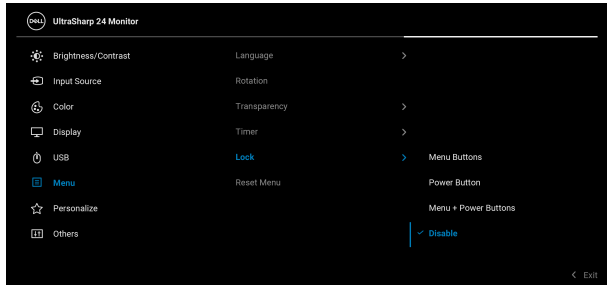

- **Menu Buttons (ปุ่มเมนู):** ฟังก์ชันจอยสติ๊กทั้งหมด ถูกล็อคไว้และผู้ใช้ไม่สามารถเข้าถึงได้
- **Power Button (ปุ่มเพาเวอร์):** เฉพาะ ปุ่มเพาเวอร์ ที่ถูกล็อคและผู้ใช้จะไม่สามารถเข้าถึงได้
- **Menu + Power Buttons (ปุ่มเมนู + ปุ่มเพาเวอร์):** ทั้งปุ่มจอยสติ๊กและ ปุ่มเพาเวอร์ ถูกล็อคและผู้ใช้จะไม่สามารถเข้าถึงได้

การตั้งค่าเริ่มต้นคือ **Disable (ปิดใช้งาน)**

วิธีการล็อคแบบอื่น [ปุ่มเมนู/ปุ่มฟังก์ชัน]: คุณยังสามารถกดจอยสติ๊กขึ้นหรือลงหรือซ้ายหรือขวาค้างไว้เป็นเวลา 4 วินาทีเพื่อตั้งค่าตัวเลือกการล็อค

หมายเหตุ: เพื่อปลดล็อคปุ่ม ให้กดจอยสติ๊กขึ้นหรือลงหรือซ้ายหรือขวาค้างไว้เป็นเวลา 4 วินาที

Reset Menu (เมนูรีเซ็ต)

กดจอยสติ๊กเพื่อรีเซ็ตการตั้งค่าทั้งหมดภายใต้เมนู **Menu (เมนู)** กลับเป็นค่าที่ตั้งไว้จากโรงงาน





Personalize (ปรับแต่งเอง)

สำหรับ U2422H/U2422HX:

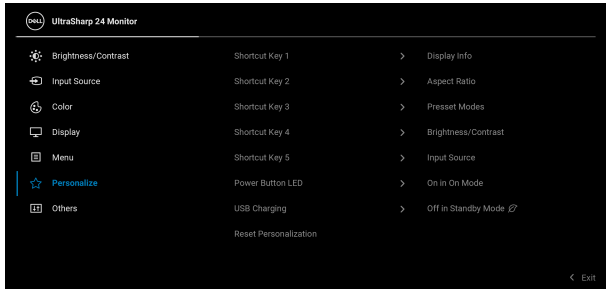

สำหรับ U2422HE:

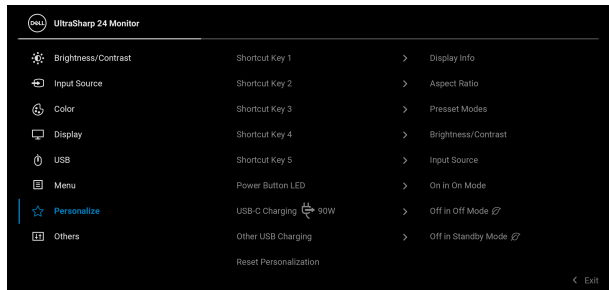

- Shortcut Key 1 (ปุ่มทางลัด 1)** ช่วยให้คุณสามารถเลือกคุณลักษณะจาก **Preset Modes (โหมดพรีเซ็ต), Brightness/Contrast (ความสว่าง/ความเข้ม), Input Source (แหล่งสัญญาณขาเข้า), Aspect Ratio (อัตราส่วนภาพ), Rotation (การหมุน), หรือ Display Info (ข้อมูลการแสดงผล) และตั้งค่าเป็นปุ่มทางลัด**
- Shortcut Key 2 (ปุ่มทางลัด 2)**
- Shortcut Key 3 (ปุ่มทางลัด 3)**
- Shortcut Key 4 (ปุ่มทางลัด 4)**
- Shortcut Key 5 (ปุ่มทางลัด 5)**



Power Button LED (LED ปุ่ม เปิดปิด)	อนุญาตให้คุณตั้งค่า LED แสดงสถานะเปิดหรือปิดเพื่อประหยัดพลังงาน
USB Charging (การชาร์จ USB) (U2422H/U242 2HX เท่านั้น)	อนุญาตให้คุณเปิดหรือปิดการทำงานของฟังก์ชันการชาร์จพอร์ตดาวน์โหลด USB Type-A และ USB-C ในระหว่างมอนิเตอร์อยู่ในโหมดสแตนด์บาย
USB-C Charging ๕ 90W (การชาร์จ USB-C ๕ 90 W) (U2422HE เท่านั้น)	อนุญาตให้คุณเปิดหรือปิดการทำงานของฟังก์ชัน Always On USB-C Charging (เปิดใช้งานการชาร์จ USB-C เสมอ) ระหว่างอยู่ในโหมดปิดมอนิเตอร์ เมื่อฟังก์ชันนี้ถูกเปิดใช้งาน คุณสามารถชาร์จโน้ตบุ๊กหรืออุปกรณ์มือถือของคุณผ่านสายเคเบิล USB-C แม้ว่าจอมอนิเตอร์จะปิดอยู่ก็ตาม
Other USB Charging (การชาร์จ USB อื่นๆ) (U2422HE เท่านั้น)	อนุญาตให้คุณเปิดหรือปิดการทำงานของฟังก์ชันการชาร์จพอร์ตดาวน์โหลด USB Type-A และ USB-C ในระหว่างมอนิเตอร์อยู่ในโหมดสแตนด์บาย เมื่อฟังก์ชันนี้ถูกเปิดใช้งาน คุณสามารถชาร์จอุปกรณ์มือถือของคุณผ่านสายเคเบิล USB-A แม้ว่าจอมอนิเตอร์จะปิดอยู่ก็ตาม หมายเหตุ: ตัวเลือกนี้มีให้เลือกเฉพาะเมื่อถอดสายเคเบิล USB-C (พอร์ตอัปสตรีม) หากต่อสายเคเบิล USB-C อยู่ Other USB Charging (การชาร์จ USB อื่นๆ) สถานะพลังงานโฮสต์ USB และตัวเลือกนี้จะไม่สามารถเข้าถึงได้
Reset Personalization (รีเซ็ตการปรับแต่งการตั้งค่าส่วนบุคคล)	กดจอยสติ๊กเพื่อรีเซ็ตการตั้งค่าทั้งหมดภายใต้เมนู Personalize (ปรับแต่งเอง) กลับเป็นค่าที่ตั้งไว้จากโรงงาน





Others (อื่นๆ)

เลือกตัวเลือกนี้เพื่อปรับการตั้งค่า OSD เช่น **DDC/CI**, **LCD Conditioning** (การปรับสภาพ LCD), และอื่นๆ

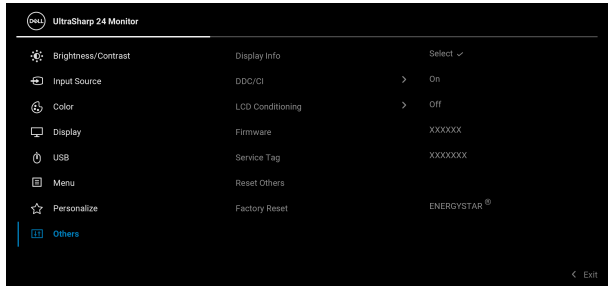

Display Info (ข้อมูลการแสดงผล)

กดจอยสติ๊กเพื่อแสดงการตั้งค่าปัจจุบันของมอนิเตอร์

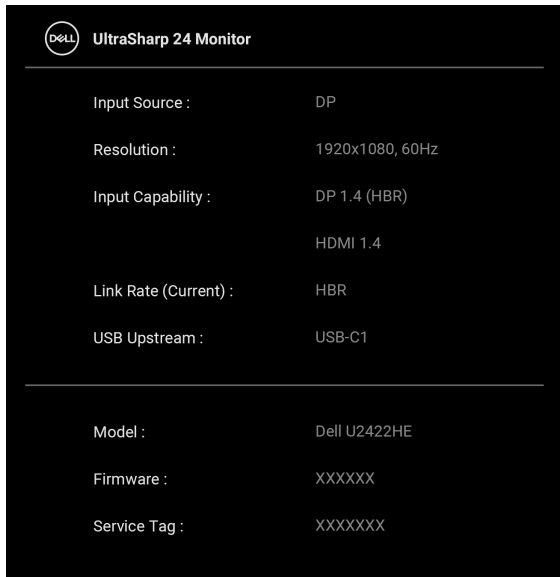

DDC/CI

DDC/CI (Display Data Channel/Command Interface) อนุญาตให้คุณปรับค่าพารามิเตอร์จอแสดงผลของคุณ (ความสว่าง, ความสมดุลของสี ฯลฯ) ผ่านซอฟต์แวร์บนคอมพิวเตอร์ของคุณ คุณสามารถปิดใช้งานคุณสมบัตินี้โดยการเลือก **Off (ปิด)** เปิดทำงานคุณสมบัตินี้ เพื่อสัมผัสประสบการณ์การใช้งานที่ยืดเยื้อมากที่สุด และให้ได้สมรรถนะที่ดีที่สุดจากจอแสดงผลของคุณ

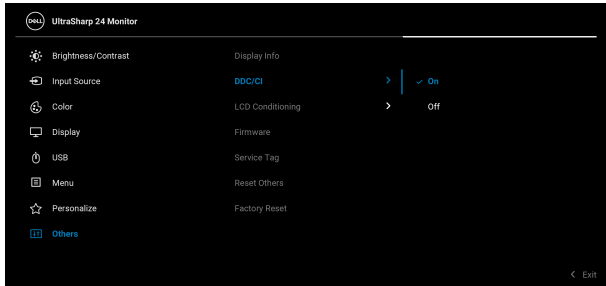

LCD Conditioning (การปรับ สภาพ LCD)

ช่วยลดอาการภาพค้างบนหน้าจอในกรณีที่เกิดเล็กน้อย ขึ้นอยู่กับระดับของภาพที่ค้างบนหน้าจอ โปรแกรมอาจใช้เวลาในการเรียกใช้งานพอสมควร คุณสามารถเปิดใช้งานคุณลักษณะนี้โดยการเลือก **On (เปิด)**

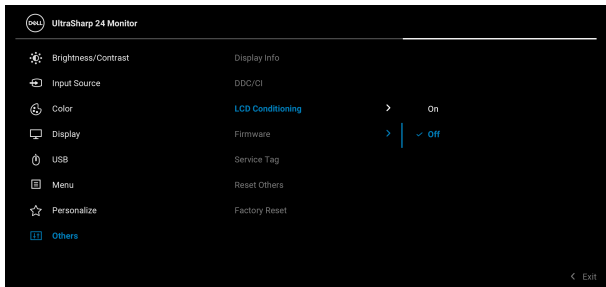

Firmware (เฟิร์มแวร์)	แสดงผลเวอร์ชันเฟิร์มแวร์ของมอนิเตอร์
Service Tag (แท็กบริการ)	แสดงแท็กบริการของจอแสดงผลของคุณ สตริงนี้จำเป็นเมื่อคุณมองหาการสนับสนุนทางโทรศัพท์, ตรวจสอบสถานะการรับประกัน, อัปเดตไดรเวอร์บนเว็บไซต์ของ Dell ฯ
Reset Others (รีเซ็ตอื่นๆ)	กดจอยสติ๊กเพื่อรีเซ็ตการตั้งค่าทั้งหมดภายใต้เมนู Others (อื่นๆ) กลับเป็นค่าที่ตั้งไว้จากโรงงาน
Factory Reset (การรีเซ็ตค่าจากโรงงาน)	เรียกคืนค่าที่ตั้งไว้ทั้งหมดเป็นค่าเริ่มต้นจากโรงงาน การตั้งค่าเหล่านี้ยังเป็นการตั้งค่าสำหรับการทดสอบ ENERGY STAR®

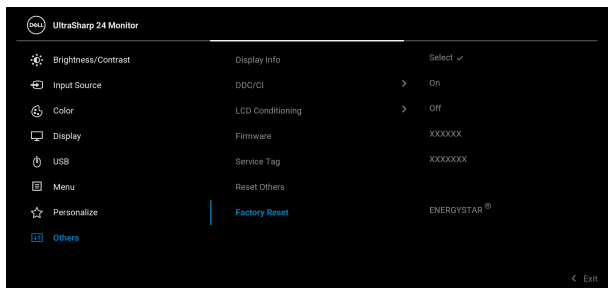

ข้อความ OSD

ตั้งค่าเริ่มต้น

เมื่อ **Factory Reset (การรีเซ็ตค่าจากโรงงาน)** ถูกเลือก ข้อความดังต่อไปนี้จะปรากฏขึ้น:

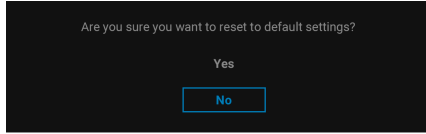

เมื่อ **Yes (ใช่)** ถูกเลือก ข้อความดังต่อไปนี้จะปรากฏขึ้น
สำหรับ U2422H/U2422HX:

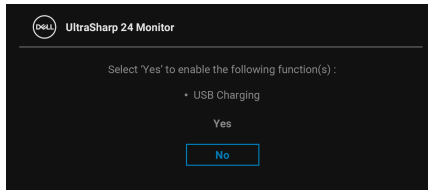

สำหรับ U2422HE:

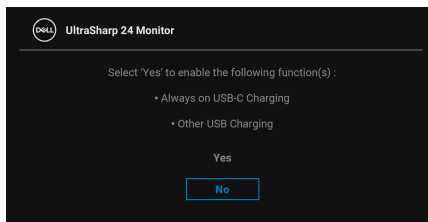

ข้อความเตือน OSD

เมื่อมอนิเตอร์ไม่สนับสนุนโหมดความละเอียดบางโหมด คุณจะเห็นข้อความดังต่อไปนี้:

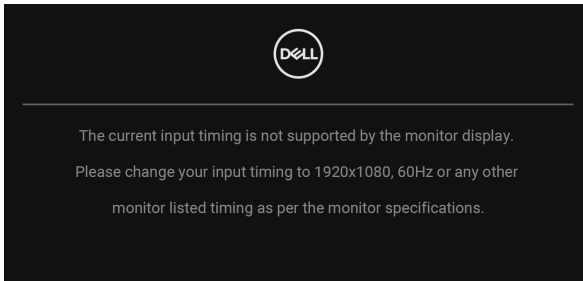

ซึ่งหมายความว่ามอนิเตอร์ไม่สามารถซิงโครไนซ์สัญญาณที่ได้รับจากคอมพิวเตอร์ได้ โปรดดู **ข้อมูลจำเพาะของมอนิเตอร์** สำหรับช่วงความถี่ในแนวนอนและแนวตั้งที่มอนิเตอร์นี้สามารถใช้ได้ โหมดที่แนะนำคือ 1920 x 1080

 **หมายเหตุ:** ข้อความอาจแตกต่างกันไปเล็กน้อยตามสัญญาณเข้าที่เชื่อมต่อไว้

คุณ将会เห็นข้อความต่อไปนี้ก่อนปิดใช้งานฟังก์ชัน **DDC/CI**:

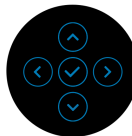
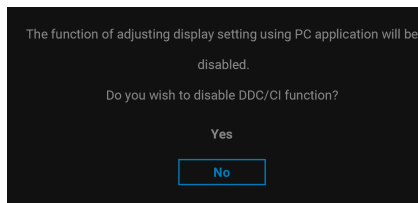

เมื่อคุณปรับระดับ **Brightness (ความสว่าง)** เป็นครั้งแรก ข้อความต่อไปนี้จะปรากฏขึ้น:

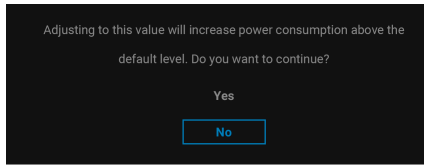

หมายเหตุ: หากเลือก **Yes (ใช่)** ข้อความจะไม่ปรากฏขึ้นในครั้งถัดไปเมื่อคุณต้องการเปลี่ยนการตั้งค่า **Brightness (ความสว่าง)**

เมื่อคุณเปลี่ยนการตั้งค่าเริ่มต้นของคุณสมบัติการประหยัดพลังงานเป็นครั้งแรกเช่น **USB-C Charging ๕ 90W (การชาร์จ USB-C ๕ 90 W) (U2422HE เท่านั้น), Other USB Charging (การชาร์จ USB อื่นๆ) (U2422HE เท่านั้น), หรือ USB Charging (การชาร์จ USB) (U2422H/U2422HX เท่านั้น)** ข้อความต่อไปนี้จะปรากฏขึ้น:

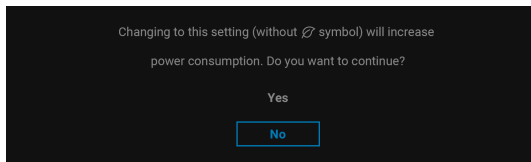

หมายเหตุ: หากคุณเลือก **Yes (ใช่)** สำหรับหนึ่งในคุณสมบัติที่กล่าวถึงข้างต้น, ข้อความจะไม่ปรากฏในครั้งถัดไปเมื่อคุณต้องการเปลี่ยนการตั้งค่าของคุณสมบัติเหล่านี้ เมื่อคุณรีเซ็ตเป็นค่าจากโรงงาน ข้อความจะปรากฏขึ้นอีกครั้ง



คุณ将会เห็นข้อความต่อไปนี้ก่อนเปิดใช้งานฟังก์ชัน **Lock (ล็อก)**:

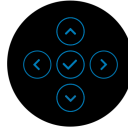
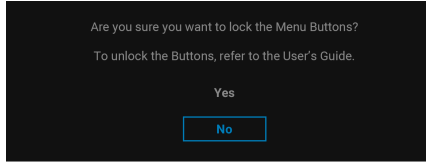

 **หมายเหตุ:** ข้อความอาจแตกต่างกันไปเล็กน้อยตามการตั้งค่าที่ถูกเลือกไว้
เมื่อมอนิเตอร์เข้าสู่โหมดสแตนด์บาย จะมีข้อความต่อไปนี้ปรากฏขึ้น:

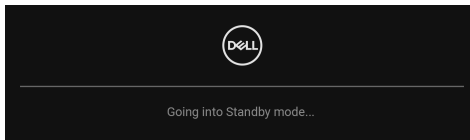

เปิดใช้คอมพิวเตอร์ และปลุกมอนิเตอร์ เพื่อให้สามารถใช้งาน **OSD**

 **หมายเหตุ:** ข้อความอาจแตกต่างกันไปเล็กน้อยตามสัญญาณเข้าที่เชื่อมต่อไว้

OSD จะทำงานเฉพาะในโหมด การทำงานปกติ หากคุณกดปุ่มใดๆ นอกเหนือจาก **ปุ่มเพาเวอร์** ระหว่างโหมดสแตนด์บายจะปรากฏข้อความดังต่อไปนี้ ตามสัญญาณเข้าที่เลือก:

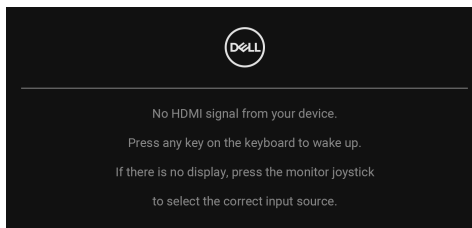

 **หมายเหตุ:** ข้อความอาจแตกต่างกันไปเล็กน้อยตามสัญญาณเข้าที่เชื่อมต่อไว้

เปิดใช้คอมพิวเตอร์และมอนิเตอร์ เพื่อเข้าสู่ **OSD**

 **หมายเหตุ:** ข้อความอาจแตกต่างกันไปเล็กน้อยตามสัญญาณเข้าที่เชื่อมต่อไว้



หากมีการเลือกสัญญาณเข้า USB-C (U2422HE เท่านั้น), DisplayPort หรือ HDMI และไม่มี การเชื่อมต่อสายเคเบิลที่เกี่ยวข้อง จะปรากฏกล่องข้อความโต้ตอบแบบลอยดังที่มีการแสดงไว้ด้านล่างขึ้น

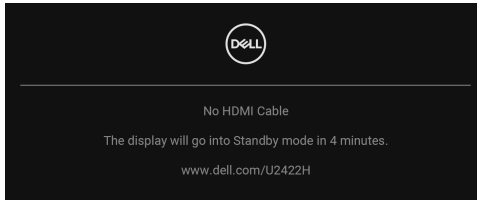

หมายเหตุ: ข้อความอาจแตกต่างกันไปเล็กน้อยตามสัญญาณเข้าที่เชื่อมต่อไว้

สำหรับ U2422HE เมื่อมอนิเตอร์นี้อยู่ภายใต้สัญญาณเข้า DP/HDMI และสายเคเบิล USB-C เชื่อมต่ออยู่กับโน้ตบุ๊กที่รองรับโหมดโหมดสำรอง DP หาก **Auto Select for USB-C (เลือก USB-C อัตโนมัติ) (U2422HE เท่านั้น)** ถูกเปิดใช้งาน ข้อความดังต่อไปนี้ จะปรากฏขึ้น:

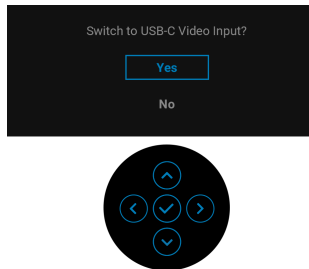

โปรดดู **การแก้ปัญหา** สำหรับข้อมูลเพิ่มเติม



การตั้งค่าสวิตช์ KVM (U2422HE เท่านั้น)

สวิตช์ KVM ในตัวช่วยให้คุณสามารถควบคุมคอมพิวเตอร์ได้สูงสุด 2 เครื่องจากคีย์บอร์ดและเมาส์ชุดเดียวที่เชื่อมต่อกับมอนิเตอร์นี้

- a. เมื่อเชื่อมต่อ **HDMI + USB-C2** ไปยังคอมพิวเตอร์ 1 และ **DP + USB-C1** ๙ **90W** ไปยังคอมพิวเตอร์ 2:

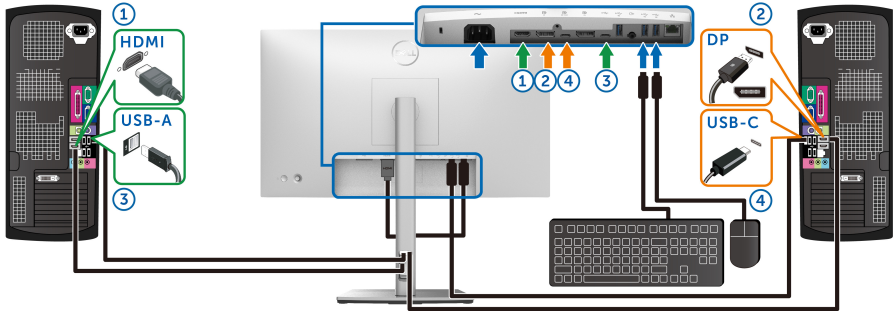

หมายเหตุ: ขณะนี้การเชื่อมต่อ USB Type-C รองรับเฉพาะการถ่ายโอนข้อมูลเท่านั้น

ตรวจสอบให้แน่ใจว่า **USB** สำหรับ **HDMI** ได้รับการกำหนดเป็น **USB-C2** และ **DP** ได้รับการกำหนดเป็น **USB-C1** ๙ **90W**

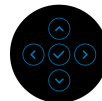

b. เมื่อเชื่อมต่อ HDMI + USB-C2 ไปยังคอมพิวเตอร์ 1 และ USB-C ๙ 90W ไปยังคอมพิวเตอร์ 2:

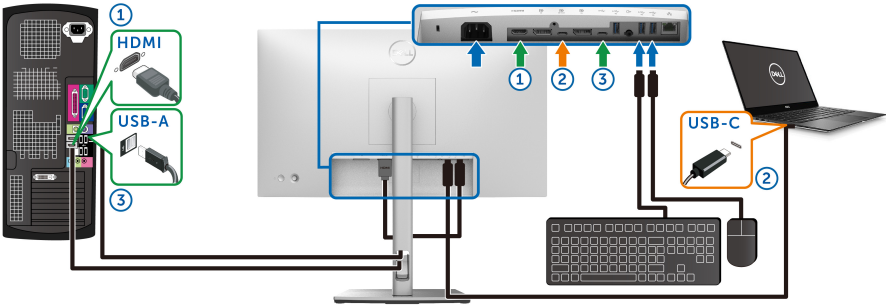

หมายเหตุ: ขณะนี้การเชื่อมต่อ USB-C รองรับเฉพาะการถ่ายโอนวิดีโอและข้อมูล

ตรวจสอบให้แน่ใจว่า **USB** สำหรับ **HDMI** ได้รับการกำหนดเป็น **USB-C2**

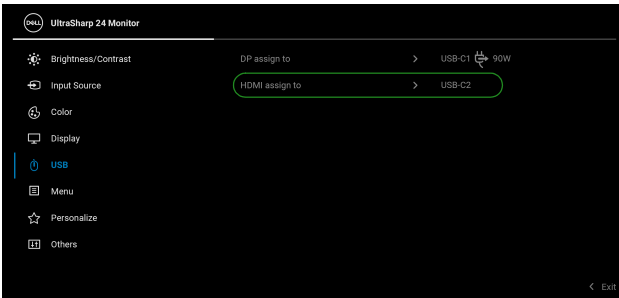

หมายเหตุ: เนื่องจากพอร์ต USB-C อัปสตรีม DP รองรับโหมดสำรอง DisplayPort ไม่จำเป็นต้องตั้งค่า USB สำหรับ USB-C ๙ 90W

หมายเหตุ: เมื่อเชื่อมต่อกับแหล่งสัญญาณวิดีโอขาต่างๆ ที่ไม่ได้แสดงไว้ข้างต้น ให้ทำตามวิธีเดียวกันเพื่อตั้งค่าให้ถูกต้องสำหรับ USB เพื่อจับคู่พอร์ต



การตั้งค่าสวิตช์ Auto KVM (U2422HE เท่านั้น)

คุณสามารถปฏิบัติตามคำแนะนำด้านล่างเพื่อตั้งค่า Auto KVM สำหรับมอนิเตอร์ของคุณ:

1. ตรวจสอบให้แน่ใจว่า **Auto Select (เลือกอัตโนมัติ)** เป็น **On (เปิด)** และ **Auto Select for USB-C** เป็น **90W (เลือกอัตโนมัติสำหรับ USB-C 90 W)** เป็น **Yes (ใช่)**

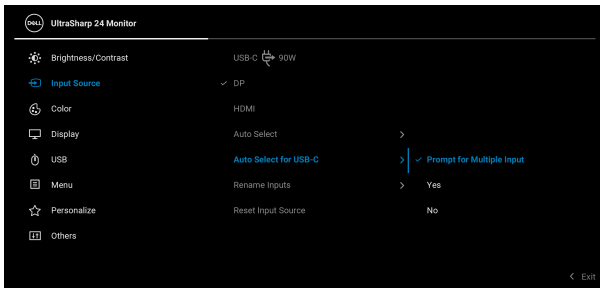
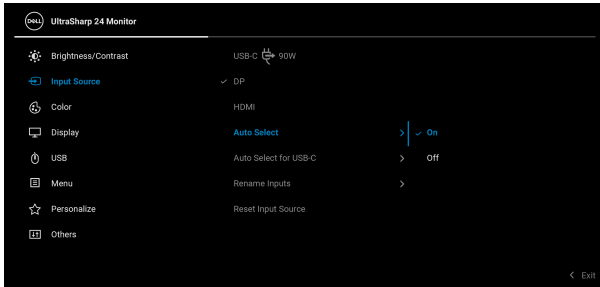

2. ตรวจสอบให้แน่ใจว่าจับคู่พอร์ต USB และแหล่งสัญญาณขาเข้าวิดีโอแล้ว



หมายเหตุ: สำหรับการเชื่อมต่อ **USB-C 90W** ไม่จำเป็นต้องทำการตั้งค่าใด ๆ เพิ่มเติม

การตั้งค่าความละเอียดที่เหมาะสมที่สุด

ในการตั้งค่ามอนิเตอร์เป็นความละเอียดสูงสุด:

ใน Windows® 7, Windows® 8, และ Windows® 8.1:

1. สำหรับ Windows® 8 และ Windows® 8.1 เท่านั้น เลือกเดสก์ท็อป/ทูล์ปเพื่อสลับไปยังเดสก์ท็อปคลาสสิก
2. คลิกขวามุมบนเดสก์ท็อปและเลือก **ความละเอียดของหน้าจอ**
3. คลิกรายการหล่นลงของ **ความละเอียดของหน้าจอ** และเลือก **1920 x 1080**
4. คลิก **ตกลง**

ใน Windows® 10:

1. คลิกขวามุมบนเดสก์ท็อป และคลิกที่ **การตั้งค่าการแสดงผล**
2. คลิกที่ **การตั้งค่าการแสดงผลขั้นสูง**
3. คลิกรายการหล่นลงของ **ความละเอียด** และเลือก **1920 x 1080**
4. คลิกที่ **นำไปใช้**

ถ้าคุณไม่เห็นตัวเลือก 1920 x 1080 คุณอาจจำเป็นต้องปรับปรุงไดรเวอร์กราฟฟิกของคุณ ขึ้นอยู่กับคอมพิวเตอร์ของคุณ ให้ดำเนินการหนึ่งในขั้นตอนดังต่อไปนี้ให้เสร็จสมบูรณ์:

ถ้าคุณมีคอมพิวเตอร์เดสก์ท็อป หรือคอมพิวเตอร์พกพาของ Dell:

- ไปยัง <http://www.dell.com/support> ป้อนแท็กบริการของคุณ และดาวน์โหลดไดรเวอร์กราฟฟิกล่าสุดสำหรับกราฟฟิกการ์ดของคุณ



ถ้าคุณใช้คอมพิวเตอร์ที่ไม่ใช่ของ Dell (แบบพกพาหรือเดสก์ท็อป):

- ไปยังหน้าเว็บไซต์สนับสนุนสำหรับคอมพิวเตอร์ของคุณ และดาวน์โหลดไดรเวอร์กราฟฟิกล่าสุด
- ไปยังเว็บไซต์กราฟฟิกการ์ดของคุณ และดาวน์โหลดไดรเวอร์กราฟฟิกล่าสุด

การซิงค์จอมอนิเตอร์หลายตัว (MMS)

การซิงค์จอมอนิเตอร์หลายตัว ช่วยให้มอนิเตอร์หลายตัวที่เชื่อมต่อกับเดซีผ่าน DisplayPort สามารถซิงโครไนซ์กลุ่มการตั้งค่า OSD ที่กำหนดไว้ล่วงหน้าในพื้นที่หลัง

ตัวเลือก OSD, **Multi-Monitor Sync (การซิงค์จอมอนิเตอร์หลายตัว)**, ในเมนู Display (การแสดงผล) ช่วยให้ผู้ใช้สามารถเปิดใช้งาน/ปิดใช้งานการซิงค์ได้

หมายเหตุ: MMS ไม่สนับสนุนพอร์ต HDMI

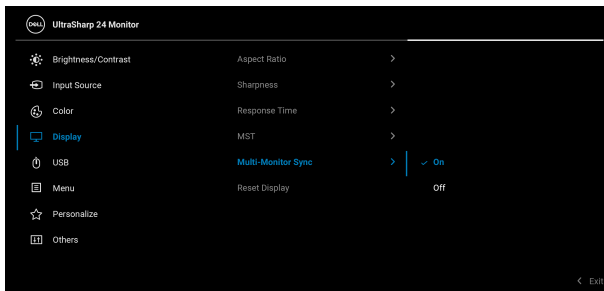

เมื่อมอนิเตอร์ 1 MST ถูกตั้งค่าเป็น **On (เปิด)** เป็นครั้งแรก (ตัวอย่างเช่นในระหว่างการเชื่อมต่อของมอนิเตอร์ 2) MMS จะถูกตั้งค่าเป็น **On (เปิด)**

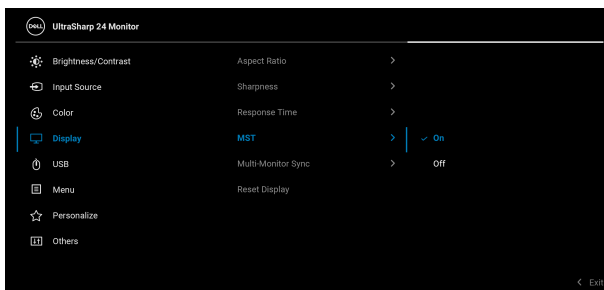

หมายเหตุ: การตั้งค่า OSD ต่อไปนี้จะถูกซิงโครไนซ์: **Brightness** (ความสว่าง), **Contrast** (ความเข้ม), **Preset Modes** (โหมดพรีเซต), **Color Temp.** (อุณหภูมิสี), **Custom Color** (สีปรับแต่งเอง) (เกน RGB), **Hue** (ความอิ่มตัวของสี) (โหมด **Movie** (ภาพยนตร์), โหมด **Game** (เกม)), **Saturation** (ความอิ่มตัว) (โหมด **Movie** (ภาพยนตร์), โหมด **Game** (เกม)), **Response Time** (เวลาในการตอบสนอง), และ **Sharpness** (ความคมชัด)

การตั้งค่าซิงค์จอมอนิเตอร์หลายตัว (MMS)

ในระหว่างการเปิดเครื่องครั้งแรกหรือการเชื่อมต่อมอนิเตอร์ใหม่, การซิงโครไนซ์การตั้งค่าของผู้ใช้จะเริ่มต้นเมื่อ MMS เป็น **On (เปิด)** เท่านั้น มอนิเตอร์ทั้งหมดควรซิงโครไนซ์การตั้งค่าจากมอนิเตอร์ 1

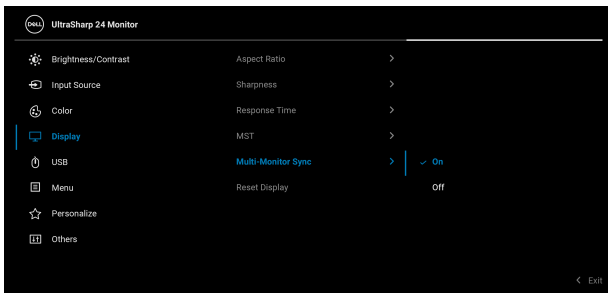

หลังจากการซิงโครไนซ์ครั้งแรก การซิงค์ครั้งต่อไปจะเกิดจากการเปลี่ยนแปลงกลุ่มการตั้งค่า OSD ที่กำหนดไว้ล่วงหน้าจากโหมดใดๆ ในเครือข่าย โหนดใดๆ อาจเริ่มต้นการเปลี่ยนแปลงได้ทั้งที่ดาวนสตรีมและอัปสตรีม

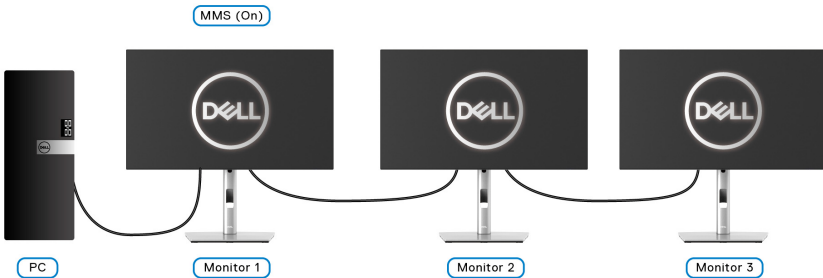

การแก้ปัญหา

⚠ คำเตือน: ก่อนที่คุณจะเริ่มกระบวนการใดๆ ในส่วนนี้ ให้ปฏิบัติตาม **คำแนะนำด้านความปลอดภัย**

การทดสอบตัวเอง

มอนิเตอร์ของคุณมีคุณสมบัติในการทดสอบตัวเอง ซึ่งช่วยให้คุณตรวจสอบว่ามอนิเตอร์ทำงานได้เหมาะสมหรือไม่ ถ้ามอนิเตอร์และคอมพิวเตอร์ของคุณเชื่อมต่อกันอย่างเหมาะสมแล้ว แต่หน้าจอยังมีติดอยู่ ให้รับการทดสอบตัวเองของมอนิเตอร์ โดยการทำตามขั้นตอนต่อไปนี้:

1. ปิดเครื่องทั้งคอมพิวเตอร์และมอนิเตอร์ของคุณ
2. ดึงสายเคเบิลวิดีโอออกจากด้านหลังของคอมพิวเตอร์
3. เปิดมอนิเตอร์

กล่องโต้ตอบแบบลอยตัวควรจะปรากฏบนหน้าจอ (บนพื้นหลังสีดำ) หากมอนิเตอร์ไม่สามารถรับสัญญาณวิดีโอ และทำงานเป็นปกติ ในขณะที่อยู่ในโหมดการทดสอบตัวเอง ไฟเพาเวอร์ LED จะเป็นสีขาว นอกจากนี้ ขึ้นกับสัญญาณเข้าที่เลือก กล่องโต้ตอบแบบใดแบบหนึ่งที่แสดงด้านล่างจะเลื่อนผ่านหน้าจออย่างต่อเนื่อง

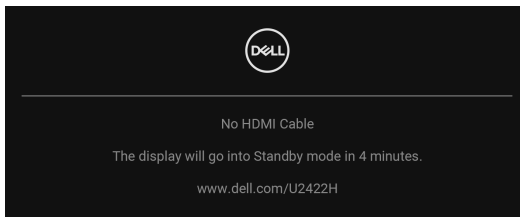

✍ **หมายเหตุ:** ข้อความอาจแตกต่างกันไปเล็กน้อยตามสัญญาณเข้าที่เชื่อมต่อไว้

4. กล่องนี้อาจปรากฏระหว่างที่ระบบทำงานตามปกติด้วย หากถอดสายวิดีโอออก หรือสายวิดีโอเกิดชำรุดเสียหาย
5. ปิดมอนิเตอร์ของคุณ และต่อสายสัญญาณภาพใหม่ จากนั้นเปิดทั้งคอมพิวเตอร์และมอนิเตอร์ของคุณ

หากหน้าจอของมอนิเตอร์ยังคงว่างหลังจากที่คุณดำเนินการตามกระบวนการก่อนหน้านี้แล้ว ให้ตรวจสอบตัวควบคุมวิดีโอและคอมพิวเตอร์ของคุณ เพราะมอนิเตอร์ของคุณทำงานเป็นปกติ



เมนูล๊อค/ปลดล๊อคและการวินิจฉัยในตัว

การล๊อคปุ่มเพาเวอร์และจอยสติ๊ก

คุณสามารถล๊อคจอยสติ๊กและปุ่มเพาเวอร์เพื่อป้องกันการเข้าถึงเมนู OSD และ/หรือปุ่มเพาเวอร์ของมอโนเตอร์ได้

เพื่อล๊อคปุ่ม:

1. สลับจอยสติ๊กขึ้นหรือลงหรือซ้ายหรือขวาค้างไว้ประมาณ 4 วินาทีจนกระทั่งเมนูป๊อปอัพปรากฏขึ้น

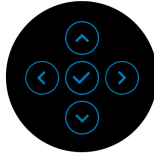
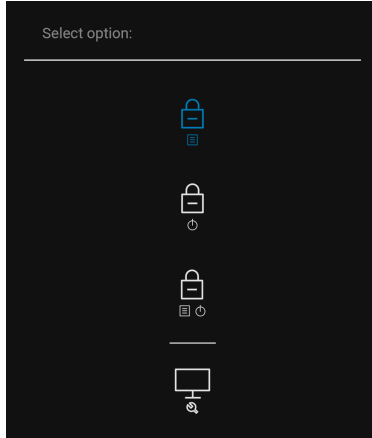

2. เลือกหนึ่งในตัวเลือกต่อไปนี้:

- **Menu Buttons (ปุ่มเมนู):** ฟังก์ชันจอยสติ๊กทั้งหมดถูกล๊อคไว้และผู้ใช้ไม่สามารถเข้าถึงได้
- **Power Buttons (ปุ่มเพาเวอร์):** เฉพาะ ปุ่มเพาเวอร์ ที่ถูกล๊อคและผู้ใช้จะไม่สามารถเข้าถึงได้
- **Menu + Power Buttons (ปุ่มเมนู + ปุ่มเพาเวอร์):** ทั้งปุ่มจอยสติ๊กและปุ่มเพาเวอร์ ถูกล๊อคและผู้ใช้จะไม่สามารถเข้าถึงได้

เพื่อปลดล๊อคปุ่ม ให้กดจอยสติ๊ก ขึ้นหรือลงหรือซ้ายหรือขวาค้างไว้เป็นเวลา 4 วินาที เลือก ไอคอน **ปลดล๊อค** เพื่อปลดล๊อคปุ่ม



ระบบตรวจวิเคราะห์ที่ติดตั้งมาพร้อมเครื่อง

มอนิเตอร์ของคุณติดตั้งเครื่องมือตรวจวิเคราะห์ เพื่อช่วยตรวจสอบว่าสิ่งผิดปกติที่กำลังเกิดขึ้นบนหน้าจอ เป็นปัญหาที่เกิดจากมอนิเตอร์ หรือระบบคอมพิวเตอร์และวิดีโอการ์ดของคุณ

การรันระบบตรวจวิเคราะห์ที่ติดตั้งมากับเครื่อง:

1. ตรวจสอบว่าหน้าจอสะอาด (ไม่มีฝุ่นบนหน้าจอ)
2. สลับจอยสติ๊กขึ้นหรือลงหรือซ้ายหรือขวาค้างไว้ประมาณ 4 วินาทีจนกระทั่งเมนูป๊อปอัพปรากฏขึ้น

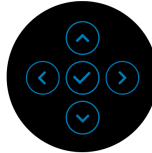
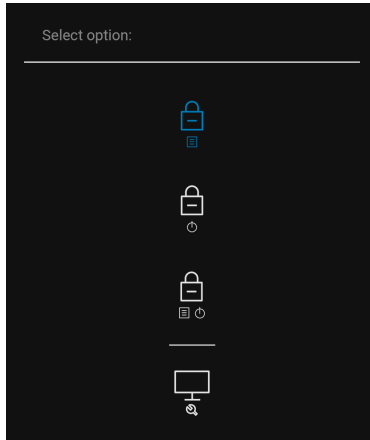

3. สลับจอยสติ๊กเพื่อไฮไลต์ไอคอน Diagnostics (การวินิจฉัย) จากนั้นกด จอยสติ๊ก, และหน้าจอสีเทาจะปรากฏขึ้น

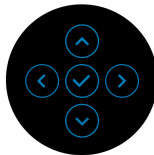
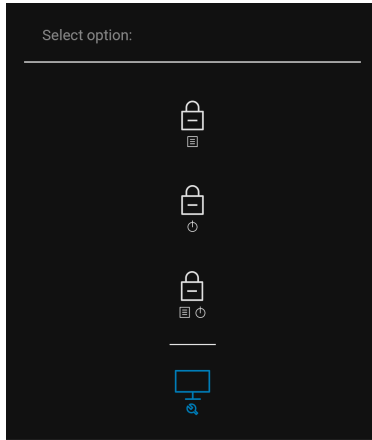

4. ตรวจสอบหน้าจอเพื่อหาสิ่งผิดปกติอย่างละเอียด
 5. สลับจอยสติ๊กขึ้น สีของหน้าจอจะเปลี่ยนเป็นสีแดง
 6. ตรวจสอบการแสดงผลเพื่อหาสิ่งผิดปกติ
 7. ทำตามขั้นตอนที่ 5 และ 6 ซ้ำอีกครั้ง เพื่อตรวจสอบการแสดงผลบนหน้าจอสีเขียว สีน้ำเงิน สีดำ สีขาว และข้อความ
- การทดสอบเสร็จสิ้นเมื่อหน้าจอข้อความปรากฏขึ้น เพื่อออก ให้สลับ จอยสติ๊ก ขึ้นอีกครั้ง



เปิดใช้งานการชาร์จ USB-C เสมอ (U2422HE เท่านั้น)

จอภาพนี้อินุญาตให้คุณชาร์จโน้ตบุ๊กหรืออุปกรณ์มือถือของคุณผ่านสายเคเบิล USB-C แม้ว่าจอจะมอริเตอร์จะปิดอยู่ก็ตาม โปรดดู [USB-C Charging 90W \(การชาร์จ USB-C 90 W\) \(U2422HE เท่านั้น\)](#) สำหรับข้อมูลเพิ่มเติม

การอัปเดตเฟิร์มแวร์มอริเตอร์

คุณสามารถตรวจสอบเฟิร์มแวร์ปัจจุบันของคุณได้ใน [Firmware \(เฟิร์มแวร์\)](#) หากไม่มีให้เลือก ไปยังไซต์สนับสนุนดาวน์โหลดของ Dell สำหรับโปรแกรมติดตั้งแอปพลิคชันล่าสุด (**Monitor Firmware Update Utility.exe**) และดูคำแนะนำผู้ใช้สำหรับการอัปเดตเฟิร์มแวร์: www.dell.com/U2422H, www.dell.com/U2422HX หรือ www.dell.com/U2422HE

ปัญหาทั่วไป

ตารางต่อไปนี้บรรจุข้อมูลทั่วไปเกี่ยวกับปัญหาของมอริเตอร์ที่คุณอาจพบ และวิธีที่อาจแก้ไขปัญหาได้:

อาการทั่วไป	ปัญหาที่พบ	แนวทางแก้ไขที่เป็นไปได้
ไม่มีภาพ/ไฟ LED ดับ	ไม่มีภาพ	<ul style="list-style-type: none">ดูให้แน่ใจว่าได้เชื่อมต่อสายวิดีโอกับมอริเตอร์และคอมพิวเตอร์ถูกต้อง และแน่นดีแล้วตรวจสอบว่าขั้วจ่ายไฟทำงานอย่างถูกต้องหรือไม่โดยใช้อุปกรณ์ไฟฟ้าอื่นๆตรวจสอบให้แน่ใจว่า มีการกด ปุ่มเพาเวอร์ แล้วตรวจสอบให้แน่ใจว่าได้เลือกแหล่งสัญญาณขาเข้าที่ถูกต้องในเมนู Input Source (แหล่งสัญญาณขาเข้า)
ไม่มีภาพ/ไฟ LED ติด	ไม่มีภาพ หรือจอไม่สว่าง	<ul style="list-style-type: none">เพิ่มความสว่างและความคมชัดผ่าน OSDดำเนินการตรวจสอบคุณสมบัติการทดสอบตัวเองของมอริเตอร์ตรวจสอบพินในขั้วต่อสายวิดีโอว่าหักหรืองอหรือไม่รันระบบตรวจวิเคราะห์ที่ติดตั้งมากับเครื่องตรวจสอบให้แน่ใจว่าได้เลือกแหล่งสัญญาณขาเข้าที่ถูกต้องในเมนู Input Source (แหล่งสัญญาณขาเข้า)



ภาพไม่ชัด	ภาพ เลื่อน เบลอ หรือ มีเงา	<ul style="list-style-type: none"> • กำจัดสายต่อวิดีโอออก • รีเซ็ตมอนิเตอร์เป็นค่าที่ตั้งมาจากโรงงาน • เปลี่ยนความละเอียดวิดีโอกลับเป็นอัตราส่วนภาพที่ถูกต้อง
ภาพวิดีโอ สั้น/เด่น	ภาพเป็นคลื่นหรือ มีการสั่นเล็กน้อย	<ul style="list-style-type: none"> • รีเซ็ตมอนิเตอร์เป็นค่าที่ตั้งมาจากโรงงาน • ตรวจสอบปัจจัยด้านสภาพแวดล้อม • เปลี่ยนสถานที่ตั้งมอนิเตอร์และทดสอบในห้องอื่น
จุดภาพหาย	หน้าจอ LCD มี จุด	<ul style="list-style-type: none"> • ปิดและเปิดเครื่องใหม่ • พิกเซลที่ดับอย่างถาวรเป็นข้อบกพร่องตามธรรมชาติ ที่อาจเกิดขึ้นได้ในเทคโนโลยี LCD • สำหรับข้อมูลเพิ่มเติมเกี่ยวกับนโยบายคุณภาพและพิกเซลของมอนิเตอร์ Dell โปรดดูที่ ไซต์การสนับสนุนของ Dell ที่: http://www.dell.com/pixelguidelines
พิกเซลที่ติดแน่น	หน้าจอ LCD มี จุดสว่าง	<ul style="list-style-type: none"> • ปิดและเปิดเครื่องใหม่ • พิกเซลที่ดับอย่างถาวรเป็นข้อบกพร่องตามธรรมชาติ ที่อาจเกิดขึ้นได้ในเทคโนโลยี LCD • สำหรับข้อมูลเพิ่มเติมเกี่ยวกับนโยบายคุณภาพและพิกเซลของมอนิเตอร์ Dell โปรดดูที่ ไซต์การสนับสนุนของ Dell ที่: http://www.dell.com/pixelguidelines
ปัญหาเกี่ยวกับ ความสว่าง	ภาพมืดเกินไป หรือสว่างเกินไป	<ul style="list-style-type: none"> • รีเซ็ตมอนิเตอร์เป็นค่าที่ตั้งมาจากโรงงาน • ปรับความสว่างและความคมชัดผ่านทาง OSD
ความผิดเพี้ยน ทางเรขาคณิต	หน้าจอไม่อยู่กึ่ง กลางพอดี	<ul style="list-style-type: none"> • รีเซ็ตมอนิเตอร์เป็นค่าที่ตั้งมาจากโรงงาน
เส้นแนว นอน/แนวตั้ง	หน้าจอมีเส้นหนึ่ง หรือหลายเส้น	<ul style="list-style-type: none"> • รีเซ็ตมอนิเตอร์เป็นค่าที่ตั้งมาจากโรงงาน • ดำเนินกระบวนการตรวจสอบคุณสมบัติการทดสอบตัวเองของมอนิเตอร์ และดูว่าเส้นเหล่านี้แสดงอยู่ในโหมดการทดสอบตัวเองด้วยหรือไม่ • ตรวจสอบพินในขั้วต่อสายวิดีโอว่าหักหรืองอหรือไม่ • รีเซ็ตระบบตรวจวิเคราะห์ที่ติดตั้งมากับเครื่อง



ปัญหาการซิงโครไนซ์	หน้าจอมีสัญญาณรบกวน หรือเหมือนภาพฉีกขาด	<ul style="list-style-type: none"> รีเซ็ตมอนิเตอร์เป็นค่าที่ตั้งมาจากโรงงาน ดำเนินการกระบวนการตรวจสอบคุณสมบัติการทดสอบตัวเองของมอนิเตอร์ เพื่อดูว่าหน้าจอที่มีสัญญาณรบกวนนี้ปรากฏอยู่ในโหมดการทดสอบตัวเองด้วยหรือไม่ ตรวจสอบพินในขั้วต่อสายวิดีโอว่าหักหรืองอหรือไม่ รีสตาร์ทคอมพิวเตอร์ในโหมดปลอดภัย
หัวข้อที่เกี่ยวกับความปลอดภัย	มีควันหรือประกายไฟที่สังเกตเห็นได้	<ul style="list-style-type: none"> ไม่ต้องทำกระบวนการแก้ปัญหาใดๆ ให้ติดต่อ Dell ทันที
ปัญหาเกี่ยวกับความไม่ต่อเนื่อง	มอนิเตอร์ทำงานบ้างไม่ทำงานบ้าง	<ul style="list-style-type: none"> ดูให้แน่ใจว่าได้เชื่อมต่อสายวิดีโอกับมอนิเตอร์และคอมพิวเตอร์ถูกต้อง และแน่นดีแล้ว รีเซ็ตมอนิเตอร์เป็นค่าที่ตั้งมาจากโรงงาน ดำเนินการกระบวนการตรวจสอบคุณสมบัติการทดสอบตัวเองของมอนิเตอร์ และดูว่าปัญหาความไม่ต่อเนื่องเกิดขึ้นในโหมดการทดสอบตัวเองด้วยหรือไม่
สีหายไป	ภาพไม่มีสี	<ul style="list-style-type: none"> ดำเนินการตรวจสอบคุณสมบัติการทดสอบตัวเองของมอนิเตอร์ ดูให้แน่ใจว่าได้เชื่อมต่อสายวิดีโอกับมอนิเตอร์และคอมพิวเตอร์ถูกต้อง และแน่นดีแล้ว ตรวจสอบพินในขั้วต่อสายวิดีโอว่าหักหรืองอหรือไม่
สีผิดเพี้ยน	สีของภาพไม่ดี	<ul style="list-style-type: none"> ลองเลือก Preset Modes (โหมดพรีเซต) อื่นๆ ใน OSD การตั้งค่า Color (สี) ปรับค่า R/G/B ภายใต้ Custom Color (สีปรับแต่งเอง) ในเมนู OSD Color (สี) เปลี่ยน Input Color Format (รูปแบบสีที่เข้ามอนิเตอร์) เป็น RGB หรือ YCbCr/YPbPr ใน OSD การตั้งค่า Color (สี) รันระบบตรวจวิเคราะห์ที่ติดตั้งมากับเครื่อง



ภาพค้างจอกจากภาพนิ่งที่ค้างอยู่บนมอนิเตอร์เป็นเวลานานๆ	มีเงาบางๆ จากภาพนิ่งที่เล่นปรากฏบนหน้าจอ	<ul style="list-style-type: none"> • ตั้งหน้าจอให้ปิดหลังจากเวลาว่างหน้าจอสองสามนาที สิ่งเหล่านี้สามารถปรับได้ในการตั้งค่า ตัวเลือกพลังงาน Windows หรือ ระบบประหยัดพลังงาน Mac • หรือใช้ภาพรักษาหน้าจอที่เปลี่ยนไปมาตลอดเวลา
--	--	--

ปัญหาเฉพาะของผลิตภัณฑ์

อาการทั่วไป	ปัญหาที่พบ	แนวทางแก้ไขที่เป็นไปได้
ภาพบนหน้าจอเล็กเกินไป	ภาพอยู่กึ่งกลางหน้าจอ แต่ไม่เต็มหน้าจอ	<ul style="list-style-type: none"> • ตรวจสอบการตั้งค่า Aspect Ratio (อัตราส่วนภาพ) ในเมนู OSD Display (การแสดงผล) • รีเซ็ตมอนิเตอร์เป็นค่าที่ตั้งมาจากโรงงาน
ไม่สามารถปรับมอนิเตอร์นี้ด้วยปุ่มต่างๆ ที่แผงด้านหน้าได้	OSD ไม่ปรากฏบนหน้าจอ	<ul style="list-style-type: none"> • ปิดมอนิเตอร์ ปลดปลั๊กไฟออก แล้วเสียบกลับเข้าไปใหม่ จากนั้นจึงเปิดมอนิเตอร์ • ตรวจสอบว่าเมนู OSD ถูกบล็อกหรือไม่ หากใช่ กดปุ่มเมนู/ปุ่มฟังก์ชันที่อยู่ถัดจาก ปุ่มเพาเวอร์ ค้างไว้เป็นเวลา 4 วินาทีเพื่อปลดบล็อก (สำหรับข้อมูลเพิ่มเติม โปรดดู Lock (ล็อก))
ไม่มีสัญญาณเข้าเครื่อง เมื่อผู้ใช้กดปุ่มควบคุมต่างๆ	ไม่มีภาพ แสง LED เป็นสีเขียว	<ul style="list-style-type: none"> • ตรวจสอบแหล่งที่มาของสัญญาณ ดูให้แน่ใจว่าคอมพิวเตอร์ไม่ได้อยู่ในโหมดสแตนด์บาย โดยเลื่อนเมาส์หรือกดปุ่มบนแป้นพิมพ์ • ตรวจสอบว่าเสียบสายสัญญาณเข้าที่ดีแล้ว เสียบสายสัญญาณใหม่อีกครั้งถ้าจำเป็น • รีเซ็ตคอมพิวเตอร์หรือเครื่องเล่นวิดีโอ
ภาพไม่เต็มหน้าจอ	ภาพสูงหรือกว้างไม่เต็มหน้าจอ	<ul style="list-style-type: none"> • เนื่องจากรูปแบบวิดีโอ (อัตราส่วนภาพ) ที่แตกต่างกันของทีวีดี อาจทำให้มอนิเตอร์แสดงผลเต็มหน้าจอ • รีเซ็ตระบบตรวจวิเคราะห์ที่ติดตั้งมากับเครื่อง





ไม่มีวีดิโอที่พอร์ต HDMI / DisplayPort	เมื่อเชื่อมต่อกับดองเกิล/อุปกรณ์เชื่อมต่อบางตัวที่พอร์ตจะไม่มีวีดิโอเมื่อถอด/เสียบสายเคเบิล Thunderbolt จากโน้ตบุ๊ก	<ul style="list-style-type: none"> ถอดสายเคเบิล HDMI/DisplayPort จากดองเกิล/อุปกรณ์เชื่อมต่อ จากนั้นเสียบสายเคเบิล Thunderbolt เข้ากับโน้ตบุ๊ก เสียบสายเคเบิล HDMI/DisplayPort 7 วินาทีหลังจากนั้น
ไม่มีวีดิโอที่พอร์ต USB-C (U2422HE เท่านั้น)	เมื่อเชื่อมต่อกับดองเกิล/อุปกรณ์เชื่อมต่อบางตัวที่พอร์ตจะไม่มีวีดิโอเมื่อถอด/เสียบสายเคเบิล Thunderbolt จากโน้ตบุ๊ก	<ul style="list-style-type: none"> ถอดสายเคเบิล USB-C จากดองเกิล/อุปกรณ์เชื่อมต่อ จากนั้นเสียบสายเคเบิล Thunderbolt เข้ากับโน้ตบุ๊ก เสียบสายเคเบิล USB-C 7 วินาทีหลังจากนั้น
ไม่มีการเชื่อมต่อเครือข่าย (U2422HE เท่านั้น)	เครือข่ายหลุดหรือใช้งานได้เป็นระยะๆ	<ul style="list-style-type: none"> ตรวจสอบเพื่อให้แน่ใจว่า USB-C Prioritization (การจัดลำดับความสำคัญ USB-C) ถูกตั้งค่าเป็น High Data Speed (ความเร็วข้อมูลสูง) ห้ามปิดจอแสดงผลระหว่างการเชื่อมต่อเครือข่าย

ปัญหาเฉพาะเรื่อง Universal Serial Bus

อาการทั่วไป	ปัญหาที่พบ	แนวทางแก้ไขที่เป็นไปได้
อินเตอร์เฟซ USB ไม่ทำงาน	อุปกรณ์ต่อพ่วง USB ไม่ทำงาน	<ul style="list-style-type: none"> ตรวจสอบว่ามอโนเตอร์ของคุณเปิดอยู่ เชื่อมต่อสายอัปสตรีมไปยังคอมพิวเตอร์ของคุณใหม่ เชื่อมต่ออุปกรณ์ต่อพ่วง USB ใหม่ (ขั้วต่อดาวนสตรีม) ปิดและเปิดมอโนเตอร์อีกครั้ง รีบูทคอมพิวเตอร์ อุปกรณ์ USB บางชิ้น เช่น HDD พกพาภายนอก ต้องการกระแสไฟหล่อเลี้ยง ให้เชื่อมต่ออุปกรณ์นั้นกับระบบคอมพิวเตอร์



<p>พอร์ต USB-C  ไม่สามารถเปลี่ยน ไม่จ่าย ไฟ (U2422HE เท่านั้น)</p>	<p>ไม่สามารถเปลี่ยน แปลงอุปกรณ์ต่อ พ่วง USB</p>	<ul style="list-style-type: none"> • ตรวจสอบว่า อุปกรณ์ที่เชื่อมต่อไว้สอดคล้องตามข้อมูลจำเพาะของ USB-C พอร์ต USB-C  สนับสนุน USB 3.2 Gen2 และกำลังไฟขาออกที่ 90 W • ตรวจสอบว่าคุณมีการใช้สายเคเบิล USB-C ที่จัดส่งมาพร้อมกับมอนิเตอร์ของคุณ
<p>อินเทอร์เฟซ ซูปเปอร์สปีด USB 10 Gbps (USB 3.2 Gen2) ทำงานช้า</p>	<p>อุปกรณ์ต่อพ่วงซูปเปอร์สปีด USB 10 Gbps (USB 3.2 Gen2) ทำงานช้าหรือไม่ทำงานเลย</p>	<ul style="list-style-type: none"> • ตรวจสอบว่าคอมพิวเตอร์ของคุณรองรับซูปเปอร์สปีด USB 10 Gbps (USB 3.2 Gen2) • คอมพิวเตอร์บางเครื่องมีทั้งพอร์ต USB 3.2, USB 2.0 และ USB 1.1 ดูให้แน่ใจว่าใช้พอร์ต USB ที่ถูกต้อง • เชื่อมต่อสายอัปสตรีมไปยังคอมพิวเตอร์ของคุณใหม่ • เชื่อมต่ออุปกรณ์ต่อพ่วง USB ใหม่ (ขั้วต่อดาว์นสตรีม) • รีบูตคอมพิวเตอร์
<p>อุปกรณ์เสริม USB แบบไร้สายหยุด ทำงาน เมื่อมีการ เสียบอุปกรณ์ USB 3.2</p>	<p>อุปกรณ์เสริม USB แบบไร้สายตบสนองช้า หรือทำงานเฉพาะเมื่อระยะห่างระหว่างอุปกรณ์เสริมและตัวรับสัญญาณลดลง</p>	<ul style="list-style-type: none"> • เพิ่มระยะห่างระหว่างอุปกรณ์เสริม USB 3.2 และตัวรับสัญญาณ USB แบบไร้สาย • วางตัวรับสัญญาณ USB แบบไร้สายให้อยู่ใกล้ที่สุดเท่าที่จะเป็นไปได้กับอุปกรณ์เสริม USB แบบไร้สาย • ใช้สายเคเบิล USB แบบต่อยาวเพื่อติดตั้งตัวรับสัญญาณ USB แบบไร้สายให้ใกล้ที่สุดเท่าที่จะเป็นไปได้จากพอร์ต USB 3.2



ภาคผนวก

คำเตือน: คำแนะนำด้านความปลอดภัย

⚠ คำเตือน: การใช้ตัวควบคุม การปรับแต่ง หรือกระบวนการอื่นๆ ที่นอกเหนือจากที่ระบุไว้ในเอกสารนี้ อาจทำให้เกิดไฟฟ้าช็อต อันตรายจากกระแสไฟฟ้า และ/หรืออันตรายจากอุปกรณ์ได้

สำหรับข้อมูลเพิ่มเติมเกี่ยวกับคำแนะนำด้านความปลอดภัย ให้ดูข้อมูลเกี่ยวกับความปลอดภัย สิ่งแวดล้อม และระเบียบข้อบังคับ (SERI)

ข้อสังเกตของ FCC (ในสหรัฐอเมริกาเท่านั้น) และข้อมูลระเบียบข้อบังคับอื่นๆ

สำหรับข้อสังเกตของ FCC และข้อมูลด้านกฎระเบียบอื่นๆ โปรดดูเว็บไซต์การปฏิบัติตามกฎระเบียบที่ www.dell.com/regulatory_compliance

ติดต่อ Dell

สำหรับลูกค้าในประเทศสหรัฐอเมริกา, โทร 800-WWW-DELL (800-999-3355)

✍ **หมายเหตุ:** ถ้าคุณไม่มีการเชื่อมต่ออินเทอร์เน็ตที่ใช้งานได้ คุณสามารถค้นหาข้อมูลผู้ติดต่อได้จากใบส่งข้อผลิตภัณฑ์, สลิปที่มาพร้อมผลิตภัณฑ์, ใบส่งของ หรือแคตตาล็อกผลิตภัณฑ์ของ Dell

Dell มีการสนับสนุนออนไลน์ และบริการทางโทรศัพท์ และตัวเลือกในการให้บริการหลายช่องทาง การให้บริการขึ้นอยู่กับประเทศและผลิตภัณฑ์ และบริการบางอย่างอาจไม่มีให้ในพื้นที่ของคุณ

- ฝ่ายสนับสนุนด้านเทคนิคออนไลน์ — www.dell.com/support/monitors
- ติดต่อ Dell — www.dell.com/contactdell

ฐานข้อมูลผลิตภัณฑ์ EU สำหรับฉลากพลังงานและเอกสารข้อมูลผลิตภัณฑ์

U2422H: <https://eprel.ec.europa.eu/qr/414164>

U2422H WOST: <https://eprel.ec.europa.eu/qr/419925>

U2422HE: <https://eprel.ec.europa.eu/qr/414161>

