



Monitor Dell UltraSharp 24 – U2422H/U2422HX/U2422HE

Používateľská príručka

Model: U2422H/U2422HX/U2422HE
Smernicový model: U2422Hb/U2422HEb



-  **POZNÁMKA: POZNÁMKA** označuje dôležitú informáciu, ktorá vám pomôže lepšie používať váš počítač.
-  **UPOZORNENIE: UPOZORNENIE** poukazuje na potenciálne poškodenie hardvéru alebo stratu údajov v prípade nedodržania pokynov.
-  **VAROVANIE: VAROVANIE** označuje potenciálne poškodenie majetku, zranenie osôb alebo smrť.

Autorské práva © 2021 Dell Inc. alebo jej dcérske spoločnosti. Všetky práva vyhradené. Dell, EMC a ostatné ochranné známky sú ochranné známky spoločnosti Dell Inc. alebo jej dcérskych spoločností. Ostatné ochranné známky môžu byť ochrannými známkami príslušných vlastníkov.

2021 - 01

Rev. A00

Obsah

Informácie o vašom monitore	6
Obsah balenia	6
Vlastnosti výrobku	8
Identifikácia dielov a ovládacích prvkov	10
Pohľad spredu	10
Pohľad zozadu	11
Pohľad zdola	12
Technické údaje monitora	17
Technické údaje o rozlíšení monitora	19
Podporované režimy videa	19
Prednastavené režimy displeja	19
Režimy Multi-Stream Transport (MST)	20
Elektrické údaje monitora	20
Fyzické parametre monitora	22
Parametre prostredia pre monitor	23
Priradenia kolíkov	24
Schopnosť používať zariadenia typu Plug and Play	26
Rozhranie Universal Serial Bus (USB)	26
USB 3.2 downstream konektor	27
Konektor USB-C	27
Porty USB	28
Konektor RJ45 (len model U2422HE)	28
Zásady týkajúce sa kvality a pixelov monitora LCD	30
Pokyny pre údržbu	31
Čistenie vášho monitora	31
Inštalácia monitora	32
Pripevnenie stojana	32



Usporiadanie káblov	35
Pripojenie monitora	35
Pripojenie kábla DisplayPort (DisplayPort – DisplayPort).	36
Pripojenie kábla HDMI	37
Pripojenie kábla USB-C (len model U2422HE)	37
Pripojenie monitora pre funkciu DP Multi-Stream Transport (MST)	38
Pripojenie monitora pre funkciu USB-C Multi-Stream Transport (MST) (len model U2422HE)	38
Pripojenie monitora pre kábel RJ45 (voliteľné) (len model U2422HE).	39
Pripojenie kábla USB-C – USB-A	39
Synchronizačné tlačidlo Dell Power Button Sync (DPBS) (len model U2422HE)	40
Prvé pripojenie monitora pre funkciu DPBS	43
Používanie funkcie DPBS.	44
Pripojenie monitora pre funkciu USB-C Multi-Stream Transport (MST)	46
Pripojenie monitora pre rozhranie USB-C	47
Používanie sklápania, otáčania a vertikálneho vysúvania.	49
Sklápanie, otáčanie	49
Vertikálne vysúvanie	50
Rotácia monitora	50
Otočiť v smere hodín	51
Otočiť proti smeru hodín. ručičiek.	51
Konfigurácia nastavení rotácie displeja vo vašom systéme	52
Odstránenie stojana monitora	53
Nástenný držiak VESA (voliteľný)	53
Obsluha monitora	55
Zapnutie monitora	55
Používanie ovládača	55
Funkcie ovládača	56



Používanie hlavnej ponuky	56
Pomocou Spúšťača ponuky	56
Podrobnosti Spúšťača ponuky	57
Podrobnosti o ponuke na obrazovke	58
OSD hlásenia	74
Initial Setup (Prvotné nastavenie)	74
Výstražné hlásenia OSD	75
Nastavenie prepínača KVM (len model U2422HE)	79
Nastavenie prepínača Auto KVM (len model U2422HE)	81
Nastavenie maximálneho rozlíšenia	82
Synchronizácia viacerých monitorov (MMS)	83
Nastavenie funkcie Synchronizácia viacerých monitorov (MMS)	84
Riešenie problémov	86
Samokontrola	86
Ponuka Zamknúť/Odomknúť a Zabudovaná diagnostika	87
Uzamknutie tlačidla napájania a ovládača	87
Zabudovaná diagnostika	88
Nabíjanie cez USB Type-C vždy zapnuté (len model U2422HE)	90
Aktualizácia firmvéru monitora	90
Bežné problémy	90
Problémy špecifické pre produkt	94
Problémy špecifické pre rozhranie Universal Serial Bus (USB)	96
Príloha	98
Oznámenia FCC (len USA) a ďalšie informácie o predpisoch	98
Kontakt na spoločnosť Dell	98
Databáza produktov v EÚ pre energetický štítok a informačný hárok produktu	98





Informácie o vašom monitore

Váš monitor sa dodáva so súčasťami uvedenými v nasledujúcej tabuľke. Ak nejaká súčasť chýba, obráťte sa na technickú podporu spoločnosti Dell. Ďalšie informácie nájdete v časti [Kontakt na spoločnosť Dell](#).

POZNÁMKA: Niektoré položky môžu byť voliteľné a nemusia sa dodávať s vaším monitorom. Niektoré funkcie možno nebudú v určitých krajinách k dispozícii.

POZNÁMKA: Ak pripájate stojan, ktorý ste zakúpili niekde inde, postupujte podľa pokynov priložených k stojanu.

Obsah balenia

	Obrazovka
	Zdvíhací prvok stojana
	Podstavec













	<p>Napájací kábel (líši sa v závislosti od krajiny)</p>
	<p>Kábel DP1.4 (DP – DP) (len modely U2422H/U2422HE) Dĺžka kábla: 1,80 M</p>
	<p>Kábel USB-A – USB-C Gen2 Dĺžka kábla: 1,00 M</p>
	<p>Kábel HDMI 2.0 (len model U2422HX) Dĺžka kábla: 1,80 M</p>
	<p>Kábel USB-C – USB-C Gen2 (len model U2422HE) Dĺžka kábla: 1,00 M</p>
	<ul style="list-style-type: none"> • Príručka rýchlym spustením • Správa o konfigurácii od výrobcu • Informácie o bezpečnosti, životnom prostredí a predpisoch



Vlastnosti výrobku

Monitor **Del**l U2422H/U2422HX/U2422HE má aktívnu maticu, tenkovrstvový tranzistor (TFT), displej z tekutých kryštálov (LCD) a LED podsvietenie. Medzi vlastnosti monitora patrí:

- 60,47 cm (23,80 palca) viditeľná oblasť (meraná uhlopriečka). Rozlíšenie 1920 x 1080 (16:9) plus podpora zobrazenia na celej obrazovke pre nižšie rozlíšenia.
- Širokohlé zobrazenie umožňuje pozeráť z polohy v sede alebo v stoji.
- Gamut farieb sRGB 100% a Rec. 709 100% s priemerným Delta E < 2; podporuje aj DCI-P3 85%.
- Digitálne pripojenie s rozhraním DisplayPort, HDMI a USB-C (s režimom zmeny DP) (len model U2422HE).
- Jeden port USB-C na napájanie (PD 90 W) kompatibilného prenosného počítača počas prijímania signálu obrazu a údajov (len model U2422HE).
- Možnosť sklonu, sklápania, nastavenia výšky a otáčania.
- Ultra tenký kĺb minimalizuje kĺbovú medzeru pri viacmonitorovom používaní, umožňuje ľahšie nastavenie s elegantnými možnosťami zobrazovania.
- Odnímateľný stojan a 100 mm montážne otvory Video Electronics Standards Association (VESA™) pre flexibilné upevňovacie riešenia.
- Modely U2422H/U2422HX sú vybavené 1 portom USB-C upstream  (len údaje, USB 3.2 Gen2, 10 Gb/s), 2 super rýchlymi portami USB 10 Gb/s (USB 3.2 Gen2) Type-A downstream , 1 super rýchlym nabíjajúcim portom USB 10 Gb/s (USB 3.2 Gen2) Type-A downstream  a 1 super rýchlym portom USB 10 Gb/s (USB 3.2 Gen2) Type-C downstream .
- Model U2422HE je vybavený 1 portom USB-C upstream  (video a údaje, DP1.4 s režimom zmeny, PD až 90 W), 1 portom USB-C upstream  (len údaje, USB 3.2 Gen2, 10 Gb/s), 3 super rýchlymi portami USB 10 Gb/s (USB 3.2 Gen2) Type-A downstream , 1 super rýchlym nabíjajúcim portom USB 10 Gb/s (USB 3.2 Gen2) Type-A downstream  a 1 super rýchlym portom USB 10 Gb/s (USB 3.2 Gen2) Type-C downstream .
- Porty USB-C  a RJ45  umožňujú použiť jeden kábel a využiť možnosť pripojenia k sieti (len model U2422HE).



- Schopnosť používať zariadenia typu Plug and play v prípade podpory vo vašom systéme.
- Nastavenia zobrazenia na obrazovke (OSD) pre jednoduchosť nastavenia a optimalizácie obrazovky.
- Uzamknutie tlačidla napájania a ponuky na obrazovke.
- Zásuvka na bezpečnostnú zámku.
- Zámka stojana.
- $\leq 0,3$ W v pohotovostnom režime.
- Optimalizácia pohodlia s obrazovkou bez blikania.

⚠ VAROVANIE: Možné vplyvy dlhodobého vyžarovania modrého svetla z monitora môžu spôsobiť poškodenie zraku, okrem iného únavu zrak, digitálne zaťažovanie zraku atď. Funkcia ComfortView Plus je navrhnutá tak, aby znižovala množstvo modrého svetla vyžarovaného z monitora za účelom pohodlia zraku. Monitor využíva panel s redukciou modrého svetla a je v súlade s normou TÜV Rheinland vo výrobcov predvolenom režime nastavenia (Brightness (Jas): 75%, Contrast (Kontrast): 75%, CCT: 6500K, Preset mode (Režimy predvolieb): Standard (Štandardný)



Identifikácia dielov a ovládacích prvkov

Pohľad spredu



Pohľad spredu so stojanom monitora

Č.	Popis	Použitie
1	LED indikátor napájania	Stále biele svetlo signalizuje, že monitor je zapnutý a funguje normálne. Blikajúce biele svetlo signalizuje, že monitor je v pohotovostnom režime.



Pohľad zozadu



**Pohľad zozadu so stojanom
monitora**

Č.	Popis	Použitie
1	Montážne otvory VESA (100 mm x 100 mm – za pripojeným krytom VESA)	Upevnenie monitora na stenu pomocou súpravy držiaka na stenu v súlade s normou VESA (100 mm x 100 mm).
2	Štítok s regulačnou klasifikáciou	Uvádza zoznam regulačných schválení.
3	Tlačidlo uvoľnenia stojanu	Na uvoľnenie stojana od monitora.
4	Štítok s čiarovým kódom, sériovým číslom a servisnou známkou	Obsahuje podrobnosti o monitore a informácie o podpore. Preštudujte si tento štítok, ak sa potrebujete obrátiť na spoločnosť Dell za účelom technickej podpory.
5	Tlačidlo Zapnúť/Vypnúť	Zapnutie alebo vypnutie monitora.
6	Herný ovládač	Pomocou neho môžete ovládať ponuku na obrazovke. (Ďalšie informácie vid' Obsluha monitora)
7	Otvor na uloženie káblov	Slúži na usporiadanie káblov ich vedením cez otvor.





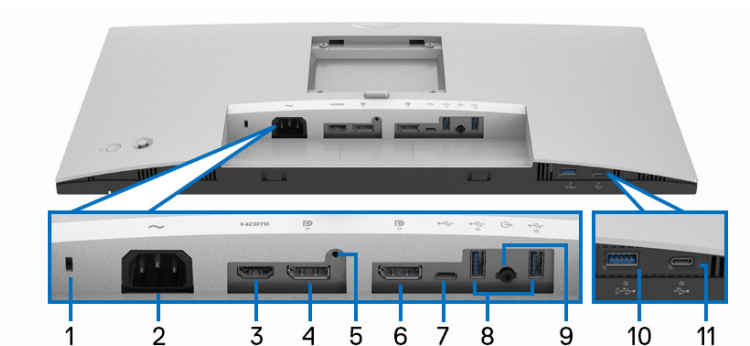







Pohľad zdola U2422H/U2422HX



Pohľad zospodu bez stojana monitora

Č.	Popis	Použitie
1	Zásuvka na bezpečnostnú zámku	Uchytenie monitora bezpečnostným zámkom (bezpečnostný zámok nie je súčasťou balenia).
2	Konektor napájania ~	Zapojte napájací kábel (dodáva sa s monitorom).
3	Port HDMI HDMI	Pripojte počítač káblom HDMI (dodáva sa s modelom U2422H).
4	DisplayPort DP	Pripojte počítač káblom DisplayPort.
5	Funkcia zámky stojana	Zaistite stojan k monitoru pomocou skrutky M3 x 6 mm (skrutka nie je súčasťou balenia).
6	DisplayPort DP (výstup) 	Výstupný konektor DisplayPort pre monitor s podporou funkcie MST (viacnásobný prenos). Informácie o povolení funkcie MST nájdete v časti Pripojenie monitora pre funkciu DP Multi-Stream Transport (MST) . POZNÁMKA: Ak chcete použiť konektor výstupu DisplayPort DP , odstráňte gumovú zástrčku.



<p>7</p>	<p>Port USB-C upstream  (len údaje)</p>	<p>Kábel USB-A – USB-C priložený k monitoru pripojte k monitoru a počítaču. Tento port  podporuje prenos údajov cez rozhranie USB s rýchlosťou 10 Gb/s (USB 3.2 Gen2). Keď je kábel pripojený, môžete začať používať konektory USB  na monitore.</p> <p>POZNÁMKA: Port USB-C nie je podporovaný v systémoch Windows starších než Windows 10.</p>
<p>8</p>	<p>Super rýchly port USB 10 Gb/s (USB 3.2 Gen2) Type-A downstream (2) </p>	<p>Pripojte svoje zariadenie USB.**</p> <p>POZNÁMKA: Ak chcete použiť tento port, je potrebné pripojiť kábel USB-A – USB-C (dodáva sa spolu s monitorom) k portu USB-C upstream  (len údaje) na monitore a k počítaču.</p>
<p>9</p>	<p>Port zvukového výstupu </p>	<p>Pripojenie externých reproduktorov.*</p>
<p>10</p>	<p>Super rýchly port USB 10 Gb/s (USB 3.2 Gen2) Type-A downstream s nabíjaním </p>	<p>Pripojte svoje USB zariadenie** alebo nabíjajte zariadenie.</p> <p>POZNÁMKA: Ak chcete použiť tento port, je potrebné pripojiť kábel USB-A – USB-C (dodáva sa spolu s monitorom) k portu USB-C upstream  (len údaje) na monitore a k počítaču.</p>
<p>11</p>	<p>Port USB-C downstream  (10 Gb/, 15 W)</p>	<p>Pripojte svoje zariadenie USB.**</p> <p>POZNÁMKA: Ak chcete použiť tento port, je potrebné pripojiť kábel USB-A – USB-C (dodáva sa spolu s monitorom) k portu USB-C upstream  (len údaje) na monitore a k počítaču.</p>

* Konektor zvukového výstupu nepodporuje používanie slúchadiel.

**V rámci prevencie pred rušením signálom pri pripojení bezdrôtového USB zariadenia k portu USB downstream sa NEODPORÚČA pripájať k susediacim portom žiadne iné USB zariadenia.





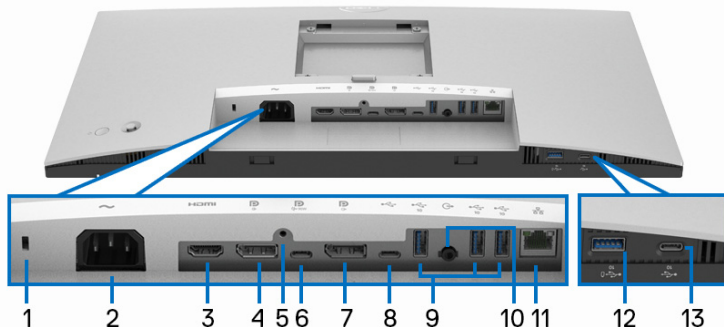









U2422HE









Pohľad zospodu bez stojana monitora

Č.	Popis	Použitie
1	Zásuvka na bezpečnostnú zámku	Uchytenie monitora bezpečnostným zámkom (bezpečnostný zámok nie je súčasťou balenia).
2	Konektor napájania ~	Zapojte napájací kábel (dodáva sa s monitorom).
3	Port HDMI HDMI	Pripojte počítač káblom HDMI.
4	DisplayPort DP	Pripojte počítač káblom DisplayPort.
5	Funkcia zámky stojana	Zaistite stojan k monitoru pomocou skrutky M3 x 6 mm (skrutka nie je súčasťou balenia).
6	Port USB-C upstream DP (video + údaje)	<p>Prepojte priloženým káblom USB-C – USB-C monitor s počítačom alebo mobilným zariadením. Tento port podporuje napájanie cez USB, prenos údajov a signálu DisplayPort video. Super rýchly port USB 10 Gb/s (USB 3.2 Gen2)</p> <p>Type-C DP ponúka najväčšiu prenosovú rýchlosť a režim zmeny so štandardom DP 1.4 a podporuje maximálne rozlíšenie 1920 x 1080 pri frekvencii 60 Hz, PD 20 V/4,5 A, 15 V/3 A, 9 V/3 A, 5 V/3 A.</p> <p>POZNÁMKA: Port USB-C nie je podporovaný v systémoch Windows starších než Windows 10.</p>



<p>7</p>	<p>DisplayPort  (výstup)</p> 	<p>Výstupný konektor DisplayPort pre monitor s podporou funkcie MST (viacnásobný prenos). Informácie o povolení funkcie MST nájdete v časti Pripojenie monitora pre funkciu DP Multi-Stream Transport (MST).</p> <p>POZNÁMKA: Ak chcete použiť konektor výstupu DisplayPort  , odstráňte gumovú zástrčku.</p>
<p>8</p>	<p>Port USB-C upstream  (len údaje)</p> 	<p>Kábel USB-A – USB-C priložený k monitoru pripojte k monitoru a počítaču. Tento port  podporuje prenos údajov cez rozhranie USB s rýchlosťou 10 Gb/s (USB 3.2 Gen2). Keď je kábel pripojený, môžete začať používať konektory USB  na monitore.</p> <p>POZNÁMKA: Port USB-C nie je podporovaný v systémoch Windows starších než Windows 10.</p> <p>POZNÁMKA: Keď chcete použiť konektor portu USB-C upstream  (len údaje), odstráňte gumovú zástrčku.</p>
<p>9</p>	<p>Super rýchly port USB 10 Gb/s (USB 3.2 Gen2) Type-A downstream (3) </p>	<p>Pripojte svoje zariadenie USB.**</p> <p>POZNÁMKA: Ak chcete použiť tento port, je potrebné zapojiť kábel USB-C – USB-C (dodáva sa spolu s monitorom) do portu USB-C upstream  (video + údaje) (#6), prípadne zapojiť kábel USB-A – USB-C (dodáva sa spolu s monitorom) do portu USB-C upstream  (len údaje) (#8) na monitore a do počítača.</p>
<p>10</p>	<p>Port zvukového výstupu </p>	<p>Pripojenie externých reproduktorov.*</p>
<p>11</p>	<p>Port RJ45 </p>	<p>Pripojenie na Internet Surfovať na internete cez rozhranie RJ45 môžete len vtedy, ak máte pripojený kábel USB (USB-A – USB-C alebo USB-C – USB-C) z počítača do monitora.</p>



<p>12</p>	<p>Super rýchly port USB 10 Gb/s (USB 3.2 Gen2) Type-A downstream s nabíjaním </p>	<p>Pripojte svoje USB zariadenie** alebo nabíjajte zariadenie.</p> <p>POZNÁMKA: Ak chcete použiť tento port, je potrebné zapojiť kábel USB-C – USB-C (dodáva sa spolu s monitorom) do portu USB-C upstream  (video + údaje) (#6), prípadne zapojiť kábel USB-A – USB-C (dodáva sa spolu s monitorom) do portu USB-C upstream  (len údaje) (#8) na monitore a do počítača.</p>
<p>13</p>	<p>Port USB-C downstream  (10 Gb/, 15 W)</p>	<p>Pripojte svoje zariadenie USB.**</p> <p>POZNÁMKA: Ak chcete použiť tento port, je potrebné zapojiť kábel USB-C – USB-C (dodáva sa spolu s monitorom) do portu USB-C upstream  (video + údaje) (#6), prípadne zapojiť kábel USB-A – USB-C (dodáva sa spolu s monitorom) do portu USB-C upstream  (len údaje) (#8) na monitore a do počítača.</p>

* Konektor zvukového výstupu nepodporuje používanie slúchadiel.







**V rámci prevencie pred rušením signálom pri pripojení bezdrôtového USB zariadenia k portu USB downstream sa NEODPORÚČA pripájať k susediacim portom žiadne iné USB zariadenia.



Technické údaje monitora

Model	U2422H/U2422HX/U2422HE
Typ obrazovky	Aktívna matica – TFT LCD
Technológia panela	Technológia IPS
Pomer strán	16:9
Zobraziteľný obraz	
Uhlopriečka	604,70 mm (23,80 palca)
Šírka (aktívna oblasť)	527,04 mm (20,75 palca)
Výška (aktívna oblasť)	296,46 mm (11,67 palca)
Celková oblasť	156246,28 mm ² (242,15 palca ²)
Rozstup bodov	0,2745 mm x 0,2745 mm
Obrazové body na palec (PPI)	92.53
Uhol sledovania	Štandardne 178° (vertikálne) Štandardne 178° (horizontálne)
Výkon svietivosti	250 cd/m ² (štandardne)
Kontrastný pomer	1000 k 1 (štandardne)
Povrch čelnej dosky	Protilesklý s tvrdosťou 3H
Zadné svetlo	Systém bieleho hranového LED podsvietenia
Čas odozvy	8 ms (normálne) 5 ms (rýchlo)
Počet farieb	16,7 milióna farieb
Color gamut (Farebný gamut)	sRGB 100%, Rec. 709 100%, DCI-P3 85%
Presnosť kalibrácie	sRGB a Rec. 709: Delta E < 2 (priemerne)



Pripojenie	<ul style="list-style-type: none"> • 1 x DisplayPort  verzia 1.4 (HDCP 1.4)* • 1 x port HDMI  verzia 1.4 (HDCP 1.4) • 1 x DisplayPort  (výstup) s funkciou MST (HDCP 1.4) • 1 x port USB Type-C upstream  (video + údaje) (režim zmeny s rozhraním DisplayPort 1.4, poskytovanie napájania PD až 90 W) (len model U2422HE)** • 1 x port USB-C upstream  (len údaje, 10 Gb/s USB 3.2 Gen2) • 1 x port USB-C downstream s funkciou nabíjania  s príkonom 15 W (maximum) • 1 x super rýchly port USB 10 Gb/s (USB 3.2 Gen2) s funkciou nabíjania BC1.2  pri prúde 2 A (maximum) • 2 x super rýchly port USB 10 Gb/s (USB 3.2 Gen2) downstream  (pre modely U2422H/U2422HX) • 3 x super rýchly port USB 10 Gb/s (USB 3.2 Gen2) downstream  (len model U2422HE) • 1 x port výstupu zvuku  • 1 x port RJ45  (len model U2422HE)
Šírka okraja (od hrany monitora po aktívnu oblasť)	5,30 mm (Hore) 5,30 mm (Vľavo/Vpravo) 8,95 mm (Spodné)
Nastaviteľnosť	
Výškovo nastaviteľný stojan	150 mm
Sklon	-5° až 21°
Natočenie	-45° až 45°
Čap	-90° až 90°
Kompatibilita softvéru Dell Display Manager	Jednoduché usporiadanie a ďalšie hlavné funkcie
Zabezpečenie	Zásuvka na bezpečnostný zámok (káblový zámok sa predáva samostatne)

* Podporované je DisplayPort 1.4/MST/zvuk DP.



** Podporované je HBR3/DisplayPort 1.4/MST/zvuk DP.

Technické údaje o rozlíšení monitora

Model	U2422H/U2422HX/U2422HE
Vodorovný rozklad	30 kHz až 83 kHz (automaticky)
Zvislý rozklad	56 Hz až 76 Hz (automaticky)
Maximálne prednastavené rozlíšenie	1920 x 1080 pri 60 Hz

Podporované režimy videa

Model	U2422H/U2422HX
Možnosti zobrazenia videa (HDMI a DisplayPort)	480i*, 480p, 576i*, 576p, 720p, 1080i*, 1080p

Model	U2422HE
Možnosti zobrazenia videa (HDMI a DisplayPort a režim USB-C zmeny)	480i*, 480p, 576i*, 576p, 720p, 1080i*, 1080p

* Podporované len vstupom HDMI.

Prednastavené režimy displeja

Režim obrazovky	Hori- zontálna frekvencia (kHz)	Vertikálna frekvencia (Hz)	Frekvencia pixelov (MHz)	Polarita syn- chronizácie (hori- zontálna/ vertikálna)
VESA, 640 x 480	31,5	60,0	25,2	-/-
VESA, 640 x 480	37,5	75,0	31,5	-/-
IBM, 720 x 400	31,5	70,1	28,3	-/+
VESA, 800 x 600	37,9	60,3	40,0	+/+
VESA, 800 x 600	46,9	75,0	49,5	+/+



VESA, 1024 x 768	48,4	60,0	65,0	-/-
VESA, 1024 x 768	60,0	75,0	78,8	+/+
VESA, 1152 x 864	67,5	75,0	108,0	+/+
VESA, 1280 x 1024	64,0	60,0	108,0	+/+
VESA, 1280 x 1024	80,0	75,0	135,0	+/+
VESA, 1600 x 900	60,0	60,0	108,0	-/+
VESA, 1920 x 1080	67,5	60,0	148,5	+/+

 **POZNÁMKA:** Znamienko + alebo - v polarite synchronizácie označuje, že signál synchronizácie videa je spustený buď kladnou hranou, resp. zápornou hranou.

Režimy Multi-Stream Transport (MST)

Používanie portu USB-C (len model U2422HE):

Zdrojový monitor MST	Môže byť podporovaný maximálny počet externých monitorov
	1920 x 1080 pri 60 Hz
1920 x 1080 pri 60 Hz	<ul style="list-style-type: none"> • HBR3: 2 (s režimom USB-C DP Alt) • HBR2: 1

Používanie portu DisplayPort:

Zdrojový monitor MST	Môže byť podporovaný maximálny počet externých monitorov
	1920 x 1080 pri 60 Hz
1920 x 1080 pri 60 Hz	• 3

Elektrické údaje monitora

Model	U2422H/U2422HX	U2422HE
Vstupné signály videa	<ul style="list-style-type: none"> • HDMI 1.4*/DisplayPort 1.4**, 600 mV pre jednotlivé rôzne linky, vstupný odpor 100 ohmov na jednotlivý pár • Podpora vstupu signálu USB-C (s režimom zmeny) (len model U2422HE)*** 	



Napätie/frekvencia/ prúd vstupu striedavého prúdu	100 V stried. až 240 V stried./50 Hz alebo 60 Hz ± 3 Hz/1,2 A (štandardne)	100 V stried. až 240 V stried./50 Hz alebo 60 Hz ± 3 Hz/2,1 A (štandardne)
Nárazový prúd	<ul style="list-style-type: none"> • 120 V: 30 A (max.) pri 0°C (studený štart) • 240 V: 60 A (max.) pri 0°C (studený štart) 	<ul style="list-style-type: none"> • 120 V: 40 A (max.) pri 0°C (studený štart) • 240 V: 80 A (max.) pri 0°C (studený štart)
Spotreba energie	<ul style="list-style-type: none"> • 0,3 W (vypnutý stav)¹ • 0,3 W (pohotovostný režim)¹ • 11,6 W (zapnutý stav)¹ • 63 W (max.)² • 11,06 W (Pon)³ • 38,47 kWh (TEC)³ 	<ul style="list-style-type: none"> • 0,3 W (vypnutý stav)¹ • 0,3 W (pohotovostný režim)¹ • 11,8 W (zapnutý stav)¹ • 210 W (max.)² • 14,80 W (Pon)³ • 50,84 kWh (TEC)³

*Nepodporuje voliteľné parametre HDMI 1.4: HDMI Ethernet Channel (HEC), Audio Return Channel (ARC), normu pre 3D formát a rozlíšenia a normu rozlíšenia digitálneho kina 4K.

** Podporované je DisplayPort 1.4/MST/zvuk DP.

*** Podporované je HBR3/DisplayPort 1.4/MST/zvuk DP.

¹ Ako určujú smernice EÚ 2019/2021 a EÚ 2019/2013.

² Max. nastavenie jas a kontrastu s maximálnou záťažou na všetkých portoch USB.

³ Pon: Spotreba energie v zapnutom stave podľa určenia programu Energy Star verzia 8.0.

TEC: Celková spotreba energie v kWh podľa určenia programu Energy Star verzia 8,0.

Tento dokument je len informačný a uvádza výkon v laboratórnych podmienkach. Výkon vášho výrobku môže byť odlišný, závisí to od softvéru, súčastí a periférnych zariadení, ktoré ste si zakúpili. Neposkytuje sa záruka na aktualizáciu týchto údajov.

Spotrebiteľ by sa nemal spoliehať na tieto informácie, keď sa rozhoduje v otázkach tolerancie elektrického zapojenia a podobne. Neposkytuje sa žiadna výslovná ani predpokladaná záruka na presnosť a úplnosť informácií.



 **POZNÁMKA: Tento monitor má certifikát programu ENERGY STAR.**



Tento výrobok spĺňa požiadavky programu ENERGY STAR vo výrobcom predvolených nastaveniach, ktoré možno obnoviť funkciou „Factory Reset“ (Obnovenie výrobných nastavení) v ponuke na obrazovke. Zmenou výrobcom predvolených nastavení alebo aktivovaním ďalších funkcií sa môže zvýšiť spotreba energie, ktorá tak môže prekročiť limit stanovený programom ENERGY STAR.

Fyzické parametre monitora

Model	U2422H/U2422HX/U2422HE
Typ kábla signálu	<ul style="list-style-type: none">• Digitálny: DisplayPort, 20 kolíkov (pre modely U2422H/U2422HE)• Digitálny: HDMI, 19 kolíkov (len model U2422HX)• Univerzálna sériová zbernica: Type-C, 24 kolíkov (len model U2422HE)• Universal Serial Bus (Univerzálna sériová zbernica): USB-C – USB-A
POZNÁMKA: Monitory Dell sú navrhnuté tak, aby fungovali optimálne s video káblami dodávanými s monitorom. Pretože spoločnosť Dell nemôže dohliadať na rozličných dodávateľov káblov na trhu, typov materiálu, konektor a proces používaný na výrobu týchto káblov, nemôže spoločnosť Dell zaručiť výkon videa na kábloch, ktoré sa nedodávajú s monitorom Dell.	
Rozmery monitora (so stojanom)	
Výška (predĺžené)	496,03 mm (19,53 palca)
Výška (zasunutý)	364,00 mm (14,33 palca)
Šírka	537,64 mm (21,17 palca)
Hĺbka	179,57 mm (7,07 palca)
Rozmery monitora (bez stojana)	
Výška	310,71 mm (12,23 palca)
Šírka	537,64 mm (21,17 palca)
Hĺbka	48,50 mm (1,91 palca)



Rozmery stojana		
Výška (predĺžené)	410,80 mm (16,17 palca)	
Výška (zasunutý)	364,00 mm (14,33 palca)	
Šírka	245,00 mm (9,65 palca)	
Hĺbka	179,57 mm (7,07 palca)	
Podstavec	245,00 mm x 173,00 mm (9,65 palca x 6,81 palca)	
Hmotnosť monitora		
Model	U2422H/U2422HX	U2422HE
Hmotnosť s obalom	7,82 kg (17,22 libry)	8,30 kg (18,28 libry)
Hmotnosť so zostavou stojana a káblami	5,57 kg (12,27 libry)	6,06 kg (13,35 libry)
Hmotnosť bez súpravy stojana (pri zvažovaní upevnenia na stenu alebo držiaka VESA - bez káblov)	3,52 kg (7,75 libry)	3,96 kg (8,72 libry)
Hmotnosť zostavy stojana	1,75 kg (3,85 libry)	1,75 kg (3,85 libry)

Parametre prostredia pre monitor

Model	U2422H/U2422HX	U2422HE
Normy súladu		
<ul style="list-style-type: none"> · Monitor s certifikátom ENERGY STAR · S registráciou EPEAT (tam, kde sa používa). Registrácia EPEAT sa líši v závislosti od krajiny. Stav registrácie podľa krajiny nájdete na www.epeat.net. · Súlad so smernicou RoHS · Obrazovky s certifikátom TCO · Monitor neobsahuje BFR/PVC (okrem externých káblov) · Sklo bez obsahu arzénu a výlučne panel bez obsahu ortuti 		
Teplota		
Prevádzková	0°C až 40°C (32°F až 104°F)	



Mimoprevádzková	<ul style="list-style-type: none"> • Pamäť: -20°C až 60°C (-4°F až 140°F) • Prepravná: -20°C až 60°C (-4°F až 140°F) 	
Vlhkosť		
Prevádzková	10% až 80% (bez kondenzácie)	
Mimoprevádzková	<ul style="list-style-type: none"> • Pamäť: 5% až 90% (bez kondenzácie) • Prepravná: 5% až 90% (bez kondenzácie) 	
Nadmorská výška		
Prevádzková	5000 m (16404 stôp) (maximum)	
Mimoprevádzková	12192 m (40000 stôp) (maximum)	
Tepelný rozptyl	<ul style="list-style-type: none"> • 221,78 BTU/hod. (maximum) • 42,65 BTU/hod. (štandardne) 	<ul style="list-style-type: none"> • 716,55 BTU/hod. (maximum) • 46,06 BTU/hod. (štandardne)

Priradenia kolíkov

Konektor DisplayPort

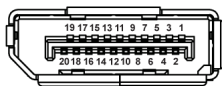

Číslo kolíka	20-kolíková strana pripojeného signálového kábla
1	ML3 (n)
2	Uzemnenie
3	ML3 (p)
4	ML2 (n)
5	Uzemnenie
6	ML2 (p)
7	ML1 (n)
8	Uzemnenie
9	ML1 (p)
10	ML0 (n)



11	Uzemnenie
12	MLO (p)
13	Uzemnenie
14	Uzemnenie
15	AUX (p)
16	Uzemnenie
17	AUX (n)
18	Detekcia horúcej zástrčky
19	Re-PWR
20	+3,3 V DP_PWR

Konektor HDMI

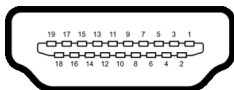

Číslo kolíka	19-kolíková strana pripojeného signálového kábla
1	TMDS ÚDAJE 2+
2	TMDS ÚDAJE 2 TIENENIE
3	TMDS ÚDAJE 2-
4	TMDS ÚDAJE 1+
5	TMDS ÚDAJE 1 TIENENIE
6	TMDS ÚDAJE 1-
7	TMDS ÚDAJE 0+
8	TMDS ÚDAJE 0 TIENENIE
9	TMDS ÚDAJE 0-
10	TMDS HODINY+
11	TMDS HODINY TIENENIE
12	TMDS HODINY-
13	CEC
14	Vyhradené (N.C. na zariadení)



15	DDC HODINY (SCL)
16	DDC ÚDAJE (SDA)
17	DDC/CEC uzemnenie
18	NAPÁJANIE +5 V
19	DETEKCIA HORÚCEJ ZÁSTRČKY

Schopnosť používať zariadenia typu Plug and Play

Monitor môžete nainštalovať do systému kompatibilného s technológiou Plug and Play. Monitor automaticky poskytuje počítačovému systému svoje rozšírené identifikačné údaje displeja (EDID) prostredníctvom protokolov dátového kanálu displeja (DDC), a to tak, aby sa systém mohol sám nakonfigurovať a optimalizovať nastavenia monitora. Väčšina inštalácií monitora je automatických; v prípade potreby však môžete zvoliť odlišné nastavenia. Bližšie informácie o zmene nastavení monitora nájdete v časti [Obsluha monitora](#).

Rozhranie Universal Serial Bus (USB)

Táto časť uvádza informácie o portoch USB, ktoré sú k dispozícii na monitore.

 **POZNÁMKA: Monitor je kompatibilný s rozhraním super rýchleho USB 10 Gb/s (USB 3.2 Gen2).**

Prenosová rýchlosť	Dátový tok	Maximálny podporovaný príkon*
Super rýchle	10 Gb/s	4,5 W
Vysoká rýchlosť	480 Mb/s	4,5 W
Plná rýchlosť	12 Mb/s	4,5 W

*Až 2 A na porte USB downstream (port s ikonou batérie ) so zariadeniami kompatibilnými so štandardom BC1.2 alebo bežnými USB zariadeniami.

USB-C (len model U2422HE)	Popis
Video	DisplayPort 1.4*
Údaje	super rýchle USB 10 Gb/s (USB 3.2 Gen2)
Napájanie (PD)	až do 90 W

*Podporované je HBR3/DisplayPort 1.4/MST/zvuk DP.



USB 3.2 downstream konektor



Číslo kolíka	9-kolíková strana konektora
1	VCC
2	D-
3	D+
4	Uzemnenie
5	SSRX-
6	SSRX+
7	Uzemnenie
8	SSTX-
9	SSTX+



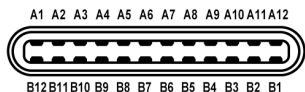

Konektor USB-C



Číslo kolíka	Názov signálu	Číslo kolíka	Názov signálu
A1	Uzemnenie	B1	Uzemnenie
A2	TX1+	B2	TX2+
A3	TX1-	B3	TX2-
A4	VBUS	B4	VBUS
A5	CC1	B5	CC2
A6	D+	B6	D+
A7	D-	B7	D-
A8	SBU1	B8	SBU2
A9	VBUS	B9	VBUS
A10	RX2-	B10	RX1-
A11	RX2+	B11	RX1+
A12	Uzemnenie	B12	Uzemnenie



Porty USB

- 1 USB-C upstream  (video + údaje) (len model U2422HE) – spodný
- 1 USB-C upstream  (len údaje) – spodný
- 1 USB-C downstream  – spodný
- 3 super rýchly USB 10 Gb/s (USB 3.2 Gen2 Type-A downstream  (pre model U2422H/U2422HX) – spodný
- 4 super rýchly USB 10 Gb/s (USB 3.2 Gen2 Type-A downstream  (len model U2422HE) – spodný

Port s nabíjaním – port s ikonou  ; podpora rýchleho nabíjania prúdom 2 A, ak je zariadenie kompatibilné so štandardom BC1.2.

 **POZNÁMKA: Na fungovanie super rýchleho USB 10 Gb/s (USB 3.2 Gen2) je potrebný počítač podporujúci rozhranie super rýchleho USB 10 Gb/s (USB 3.2 Gen2).**

 **POZNÁMKA: Porty USB na monitore fungujú len v čase, keď je monitor zapnutý alebo v pohotovostnom režime. Ak monitor vypnete a znovu zapnete, pripojené periférne zariadenia môžu obnoviť svoju prevádzku až po niekoľkých sekundách.**

Konektor RJ45 (len model U2422HE)

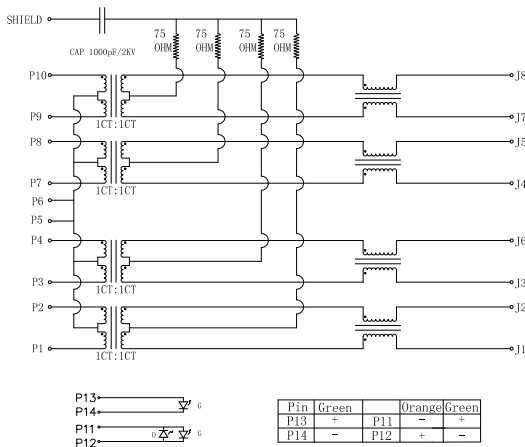

Pripnúť	Signál	
P1	MDIO+	
P2	MDIO-	
P3	MDI1+	
P4	MDI1-	
P5	CT	
P6	CT	
P7	MDI2+	
P8	MDI2-	
P9	MDI3+	
P10	MDI3-	
Číslo kolíka	Oranžová	Zelená
P11	-	+
P12	+	-
P13	-	+
P14	-	-

Inštalácia ovládača

Nainštalujte ovládač Realtek USB GBE Ethernet Controller Driver, ktorý je k dispozícii pre váš systém. Je k dispozícii na prevzatie na webovej stránke www.dell.com/support v časti „Driver and download“ (Ovládače a súbory na prevzatie).

Maximálna rýchlosť prenosu údajov sieťou (RJ45) cez rozhranie USB-C je 1000 Mb/s.

 **POZNÁMKA:** Tento port LAN je kompatibilný so štandardom 1000Base-T IEEE 802.3az, podpora funkcie Pass-thru pre adresu MAC (vytlačená na modelovom štítku) a Prebudenia cez sieť LAN (WOL) z pohotovostného režimu (Len S3). Podporuje aj funkciu PXE Boot vrátane UEFI PXE a Legacy PXE. Tieto funkcie závisia od nastavenia systému BIOS a verzie operačného systému.



Stav LED konektora RJ45

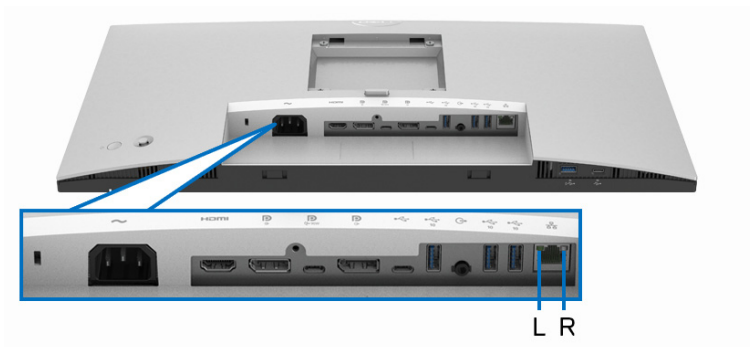

LED	Farba	Popis
Pravá LED kontrolka	Oranžová alebo Zelená	Indikátor rýchlosti: <ul style="list-style-type: none">• Svetí oranžová – 1000 Mb/s• Svetí zelená – 100 Mb/s• Zhasnuté – 10 Mb/s
Ľavá LED kontrolka	Zelená	Indikátor linky/aktivity: <ul style="list-style-type: none">• Bliká – Aktivita na porte.• Svetí zelená – Linka je nadviazaná.• Zhasnuté – Linka nie je nadviazaná.

POZNÁMKA: Kábel RJ45 nie je súčasť bežného príslušenstva.

Zásady týkajúce sa kvality a pixelov monitora LCD

Počas výroby LCD monitorov sa stáva, že jeden alebo niekoľko pixelov zostane fixovaných v nemennom stave. Samostatné pixely sú však na obrazovke len ťažko postrehnuteľné, a preto táto skutočnosť nemá vplyv na kvalitu zobrazenia ani použiteľnosť produktu. Ďalšie informácie o politike kvality a pixelov pre monitory Dell nájdete na stránke <http://www.dell.com/pixelguidelines>.



Pokyny pre údržbu

Čistenie vášho monitora

△ UPOZORNENIE: Pred čistením monitora si prečítajte a dodržiavajte [Pokyny k bezpečnosti](#).

⚠ VAROVANIE: Monitor pred čistením napájací kábel monitora odpojte od elektrickej zásuvky.

Na dosiahnutie najlepších postupov dodržiavajte počas vybaľovania, čistenia alebo manipulácie s monitorom pokyny v nižšie uvedenej tabuľke:

- Na čistenie vašej antistatickej obrazovky mierne navlhčite jemnú a čistú handru vodou. Ak je to možné, použite špeciálnu čistiacu utierku alebo roztok, ktoré sú vhodné pre antistatické povrchy. Nepoužívajte benzén, riedidlo, amoniak, drsné čistiace prostriedky ani stlačený vzduch.
- Na čistenie monitoru použite mierne navlhčenú teplú handru. Vyhnite sa použitiu akýchkoľvek saponátov, pretože niektoré saponáty zanechávajú na monitore mliečny povlak.
- Ak si pri vybaľovaní monitora všimnete biely prášok, zotrite ho handrou.
- S monitorom manipulujte opatrne, pretože monitory s tmavou farbou sa môžu poškrabať a ukazovať biele škrabance oveľa ľahšie, ako monitory so svetlou farbou.
- Používaním dynamicky sa meniaceho šetriča obrazovky a vypínaním monitoru, keď ho nepoužívate, pomôžete zachovať najlepšiu kvalitu obrazu vášho monitora.



Inštalácia monitora

Pripevnenie stojana

- POZNÁMKA:** Stojan nie je od výroby pri dodaní nainštalovaný.
- POZNÁMKA:** Nasledujúce pokyny sa týkajú len prípadu, že sa pripája stojan, ktorý bol priložený k monitoru. Ak pripájate stojan, ktorý ste zakúpili niekde inde, postupujte podľa pokynov priložených k stojanu.

Pripevnenie stojana k monitoru:

- Podľa pokynov na kartónových chlopiach vyťahnite stojan z vrchného obalu, ktorý ho chráni.
- Vytiahnite zdvíhací prvok stojana podstavec stojana z baliacej peny.

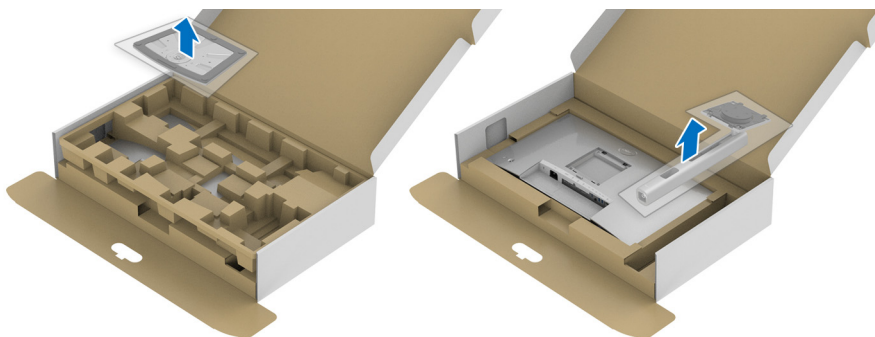

- Zasuňte úplne bloky základne stojana do otvoru stojana.
- Nadvihnite rukoväť skrutky a otočte skrutku v smere hodinových ručičiek.
- Po úplnom zatiahnutí skrutky zložte rukoväť skrutky do zárezu.

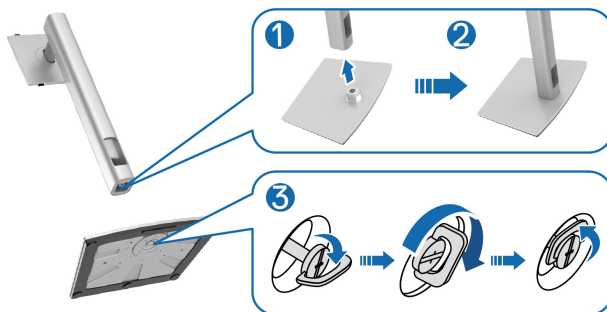

6. Nadvihnite kryt, ako je znázornené na obrázku, čím sprístupníte oblasť VESA pre montáž stojana.

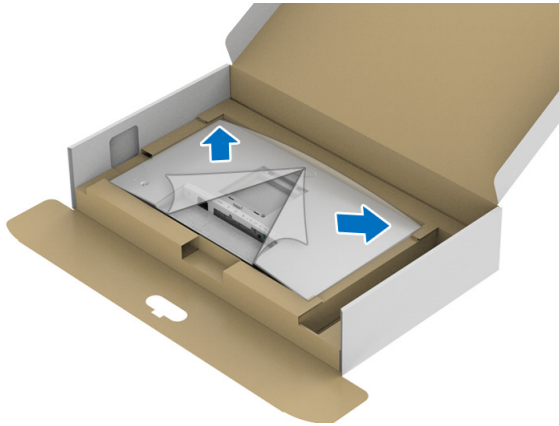

7. Zostavu stojana pripojte k monitoru.

- a. Dva výstupky na hornej časti stojana zasuňte do drážky na zadnej strane monitora.
- b. Tlačte stojan, kým nezapadne na miesto.



8. Postavte monitor kolmo.

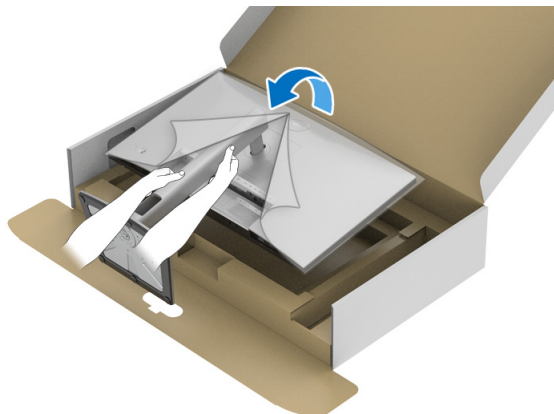

POZNÁMKA: Opatren monitor zdvihnite tak, aby sa nevyšmykol a nepadol.

9. Odstráňte kryt z monitora.

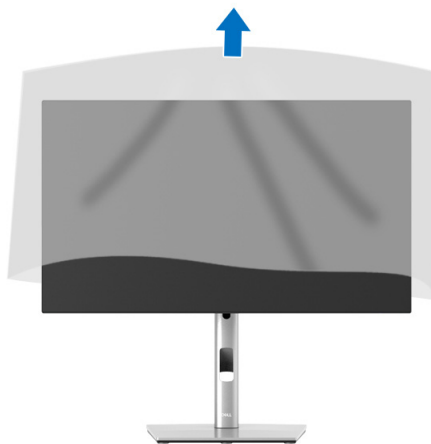





Usporiadanie káblov



Po pripojení všetkých nevyhnutných káblov k vášmu monitoru a počítaču (informácie o pripájaní káblov nájdete v časti [Pripojenie monitora](#)), usporiadajte všetky káble podľa hore znázorneného obrázka.

Ak kábel nedočiahne k počítaču, môžete ho pripojiť priamo k počítaču bez prevlečenia cez otvor na stojane monitora.

Pripojenie monitora

-  **VAROVANIE:** Predtým, ako začnete vykonávať ktorýkoľvek postup uvedený v tejto časti, si preštudujte [Pokyny k bezpečnosti](#).
-  **POZNÁMKA:** Monitory Dell sú navrhnuté na optimálne fungovanie s priloženými káblami Dell. Spoločnosť Dell neručí za kvalitu obrazu a výkon v prípade, že sa používajú iné káble než od spoločnosti Dell.
-  **POZNÁMKA:** Prevlečte káble cez otvor na uloženie káblov ešte pred ich zapojením.
-  **POZNÁMKA:** Nepripájajte všetky káble k počítaču v rovnakom čase.
-  **POZNÁMKA:** Použitie obrázky slúžia len na ilustračné účely. Vzhľad počítača sa môže líšiť.

Pripojenie monitora k počítaču:



1. Vypnite počítač a odpojte napájací kábel.
2. Kábel DisplayPort, HDMI alebo USB-C vedúci z monitora pripojte k počítaču.

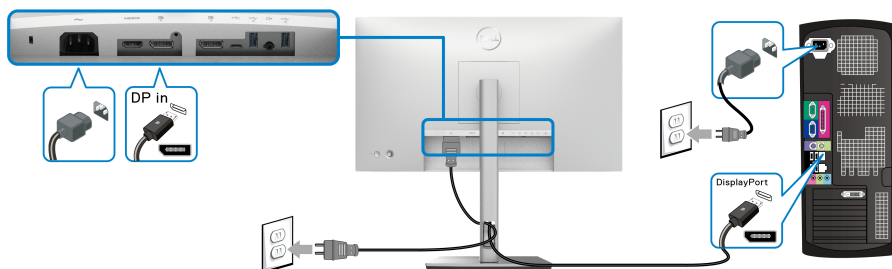

Pripojenie kábla DisplayPort (DisplayPort – DisplayPort)



POZNÁMKA: Predvolené nastavenie z výroby je DP1.4 (DP1.2 je podporované). Ak monitor po pripojení kábla DisplayPort nezobrazuje žiadny obsah, podľa nasledujúceho postupu zmeňte nastavenie na hodnotu DP1.1:

- Stlačením ovládača otvorte funkciu Spúšťač ponuky.
- Prepnutím ovládača vyberte položku Input Source (Vstupný zdroj) .
- Prepnutím ovládača zvýraznite položku DP .
- Stlačte a podržte ovládač po dobu približne 10 sekúnd a objaví sa hlásenie o konfigurácii portu DisplayPort.
- Prepnutím ovládača vyberte možnosť **Yes (Áno)** a stlačením ovládača uložte zmeny.

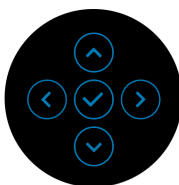

V prípade potreby opakujte hore uvedené kroky a zmeňte nastavenie formátu DisplayPort.



Pripojenie kábla HDMI

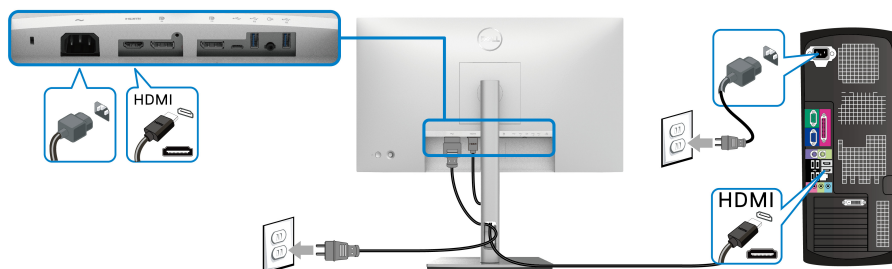

POZNÁMKA: Štandardné nastavenie z výroby je HDMI 1.4.

Pripojenie kábla USB-C (Ien model U2422HE)

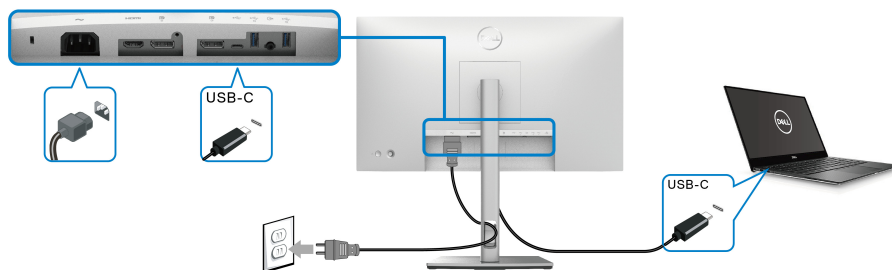

POZNÁMKA: Používajte len kábel USB-C, ktorý bol priložený k monitoru.

- Tento port  podporuje režim zmeny DisplayPort (Ien norma DP1.4).
- Kompatibilný port USB-C s napájaním (PD verzia 3.0) poskytuje príkon až 90 W.
- Ak prenosný počítač vyžaduje na fungovanie príkon viac než 90 W a batéria je vybitá, nebude napájaný ani nabíjaný cez port USB PD na tomto monitoru.



Pripojenie monitora pre funkciu DP Multi-Stream Transport (MST)

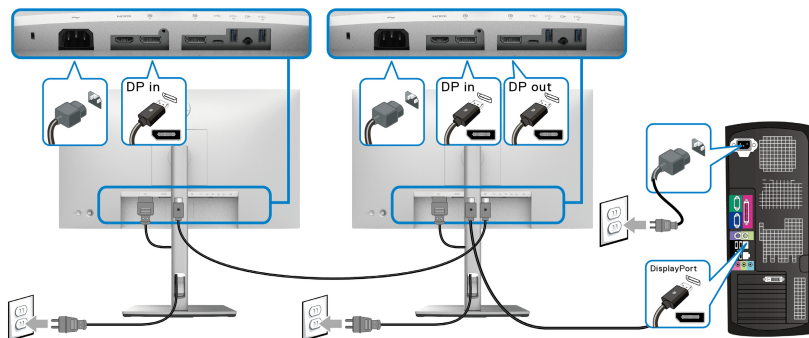

POZNÁMKA: Tento monitor podporuje funkciu DP MST. Ak chcete túto funkciu používať, grafická karta v počítači musí byť certifikovaná pre DP1.2 s možnosťou MST.

POZNÁMKA: Ak chcete použiť konektor výstupu DP, odstráňte gumovú zástrčku .

Pripojenie monitora pre funkciu USB-C Multi-Stream Transport (MST) (len model U2422HE)

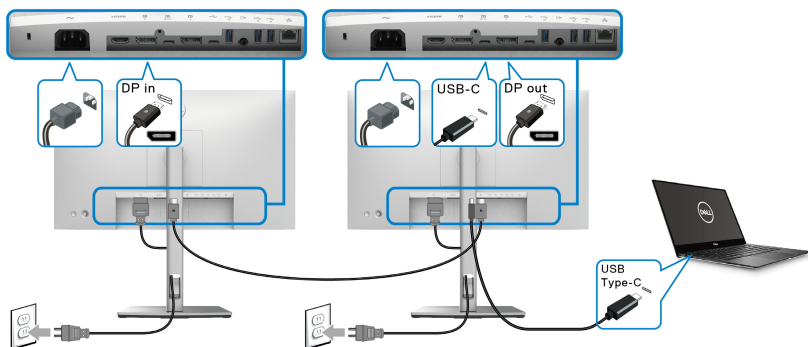

POZNÁMKA: Maximálny počet podporovaných monitorov cez funkciu MST závisí od šírky pásma zdroja s rozhraním USB-C.

POZNÁMKA: Ak chcete použiť konektor USB-C upstream, odstráňte gumovú zástrčku .

POZNÁMKA: Ak chcete použiť konektor výstupu DP , odstráňte gumovú zástrčku.



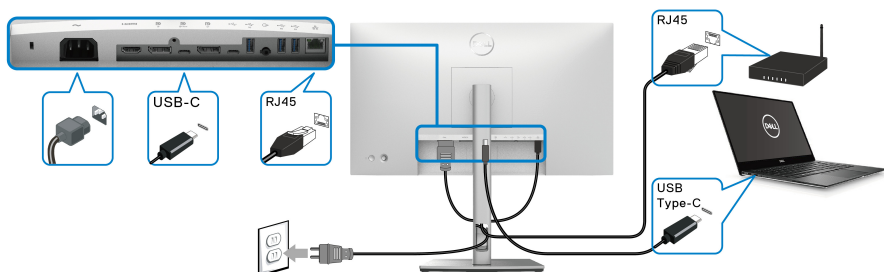

Pripojenie monitora pre kábel RJ45 (voliteľné) (len model U2422HE)



POZNÁMKA: Káble RJ45 nie je súčasť bežného príslušenstva.

Pripojenie kábla USB-C – USB-A

POZNÁMKA: Aby nedošlo k poškodeniu alebo strate údajov, pred odpojením portu USB upstream  zaistite, aby neboli počítačom používané ŽIADNE USB ukladacie zariadenia pripojené k super rýchlemu portu USB 10 Gb/s (USB 3.2 Gen2) Type-A downstream  na monitore.

Po pripojení kábla DisplayPort/HDMI podľa nižšie uvedených pokynov pripojte kábel USB-C – USB-A k počítaču a dokončite inštaláciu monitora:

1. Pripojenie počítača: prepojte port USB-C upstream  s koncovkou USB-C na kábli (kábel je priložený).
2. Koncovku USB-A na kábli zapojte do príslušného portu rozhrania USB na počítači.

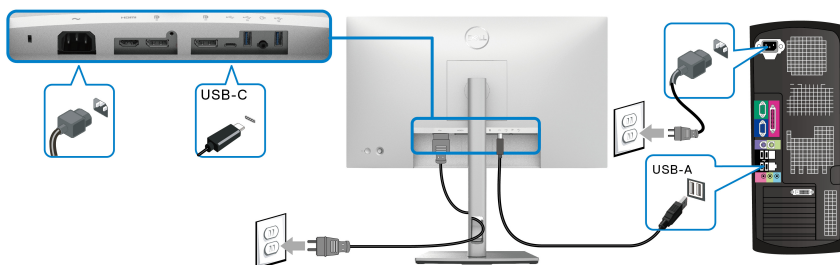

POZNÁMKA: Položte stolný počítač naľavo od monitora (pri pohľade spredu), aby sa zaistilo ľahké pripojenie kábla USB-C – USB-A. Ak to dĺžka kábla neumožňuje, nepoužívajte otvor na káble na stojane monitora.



3. Zapojte periférie s rozhraním USB do super rýchlych portov USB 10 Gb/s (USB 3.2 Gen2) downstream  na monitore.
4. Napájacie káble vášho počítača a monitора zapojte do blízkej zásuvky.

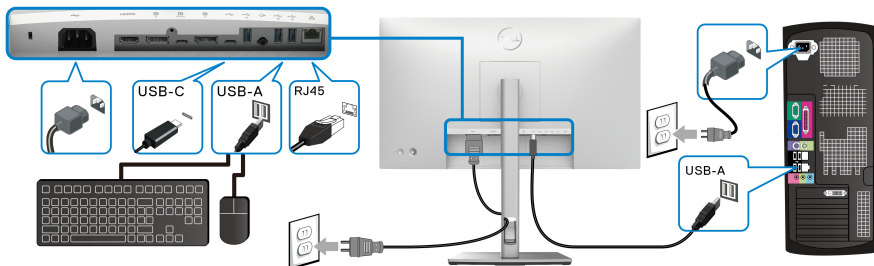

5. Zapnite monitor a počítač.
Ak monitor zobrazí obraz, inštalácia sa dokončila. Ak obraz nezobrazí, pozrite si časť **Bežné problémy**.
6. Na usporiadanie káblov použite otvor na stojane monitора.

POZNÁMKA: Pripojenie cez USB ponúka v tejto situácii len prenos údajov cez USB.

UPOZORNENIE: Použité obrázky slúžia len na ilustračné účely. Vzhľad počítača sa môže líšiť.

Synchronizačné tlačidlo Dell Power Button Sync (DPBS) (len model U2422HE)

Monitor U2422HE je navrhnutý s funkciou Dell Power Button Sync (DPBS), ktorá umožňuje ovládať stav napájania systému pomocou tlačidla napájania na monitore. Táto funkcia je kompatibilná s platformou Dell OptiPlex 7090/3090 Ultra a je podporovaná len cez rozhranie USB-C.

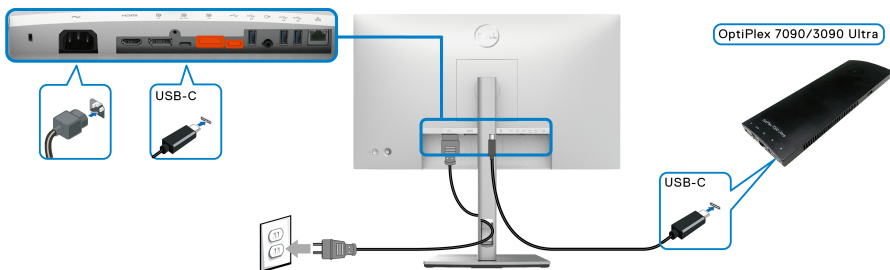

Ak má byť zaistené fungovanie DPBS pri prvom raze, urobte najprv nasledujúce kroky pre platformu Dell Optiplex 7090/3090 Ultra cez **Ovládací panel**.

 **POZNÁMKA: Funkcia DPBS podporuje len port s ikonou **

- Prejdite do časti **Ovládací panel**.

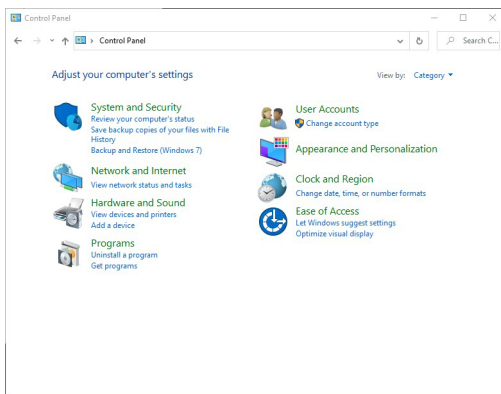

- Vyberte položku **Hardvér a zvuk** a položku **Možnosti napájania**.

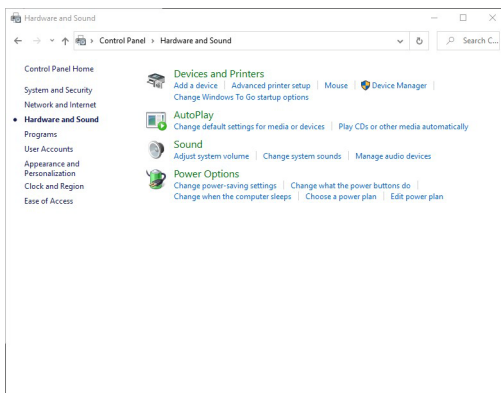

- Prejdite do časti **Systemové nastavenie**.

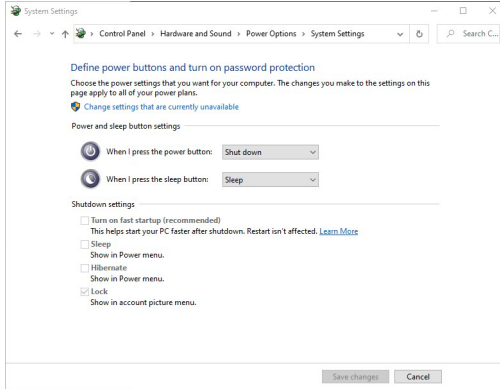

- V rozbaľovacej ponuke **Po stlačení tlačidla napájania** je niekoľko možností na výber: **Nevykonať žiadnu akciu/Spánok/Prejsť na dlhodobý spánok/Vypnúť/**. Môžete vybrať možnosť **Spánok/Prejsť na dlhodobý spánok/Vypnúť**.

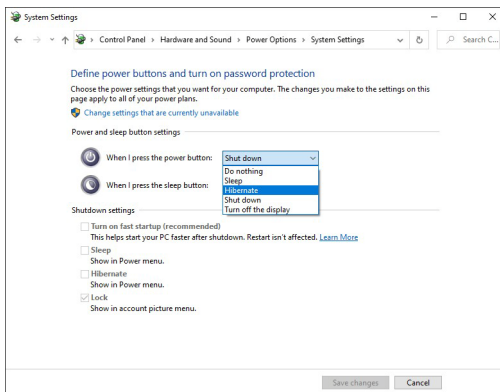

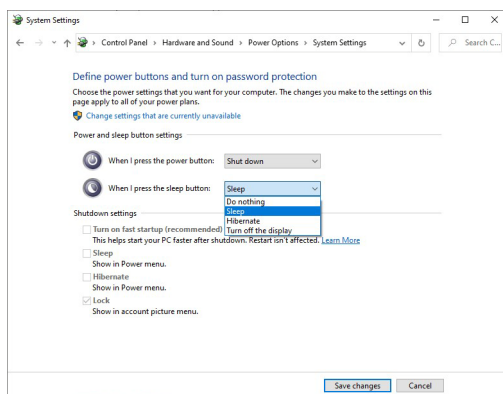

POZNÁMKA: Nevyberajte možnosť „Nevykonat' žiadnu akciu“, inak sa nebude môcť tlačidlo napájania na monitore synchronizovať so stavom napájania systému v počítači.

Prvé pripojenie monitora pre funkciu DPBS

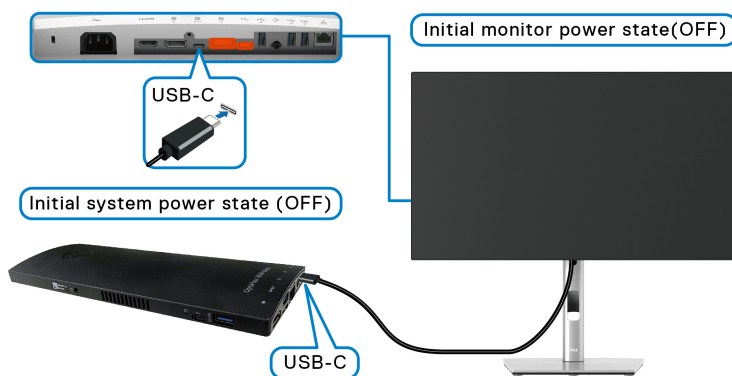

Keď prvýkrát nastavujete funkciu DPBS, postupujte takto:

1. Uistite sa, že počítač aj monitor sú VYPNUTÉ.
2. ZAPNITE monitor stlačením tlačidla napájania.
3. Pripojte kábel USB-C z počítača k monitoru.
4. Na chvíľu sa monitor aj počítač ZAPNÚ. Počkajte chvíľu (približne 6 sekúnd) a počítač aj monitor sa VYPNÚ.
5. Stlačte tlačidlo napájania na monitore alebo počítači, počítač aj monitor sa ZAPNÚ. Teraz je stav napájania systému v počítači syynchronizovaný s tlačidlom napájania na monitore.



POZNÁMKA: Keď sa monitor aj počítač prvýkrát VYPNÚ, odporúča sa, ab ste najprv ZAPLI monitor, potom pripojte kábel USB-C z počítača k monitoru.

POZNÁMKA: Platformu Optiplex 7090/3090 Ultra môžete napájať pomocou jej adaptérového konektora jednosmerného napätia. Prípadne môžete platformu Optiplex 7090/3090 Ultra napájať pomocou kábla USB-C z monitora cez funkciu Power Delivery (PD); nastavte možnosť USB-C Charging ☞ 90W (Nabíjanie cez rozhranie USB-C s príkonom ☞ 90 W) do režimu On in Off Mode (Zapnuté vo vypnutom stave).

Používanie funkcie DPBS

Keď pripojíte kábel USB-C, stav monitora/počítača je nasledovný:

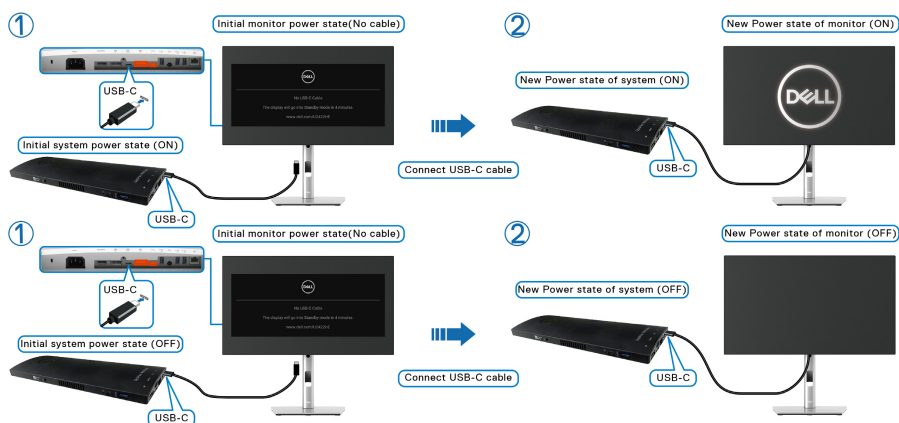

Keď stlačíte tlačidlo napájania na monitore alebo na počítači, stav monitora/počítača je nasledovný:

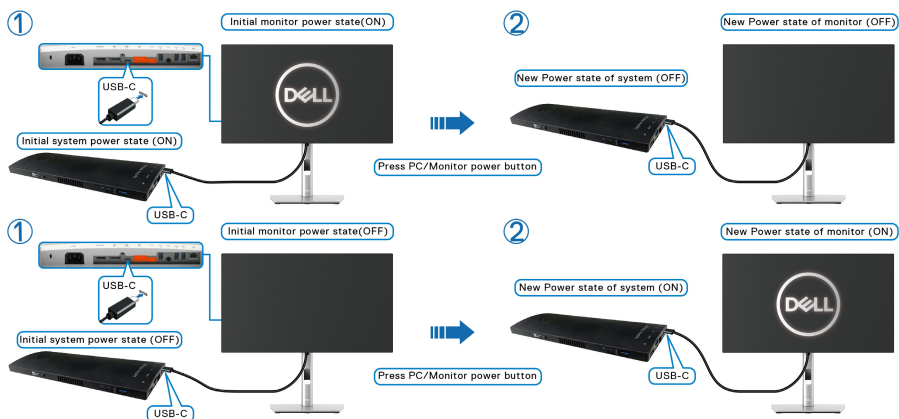

- Keď je stav napájania monitora aj počítača ZAPNUTÉ, **stlačte a 4 sekundy podržte tlačidlo napájania na monitore**, na obrazovke sa objaví výzva, či chcete počítač vypnúť.

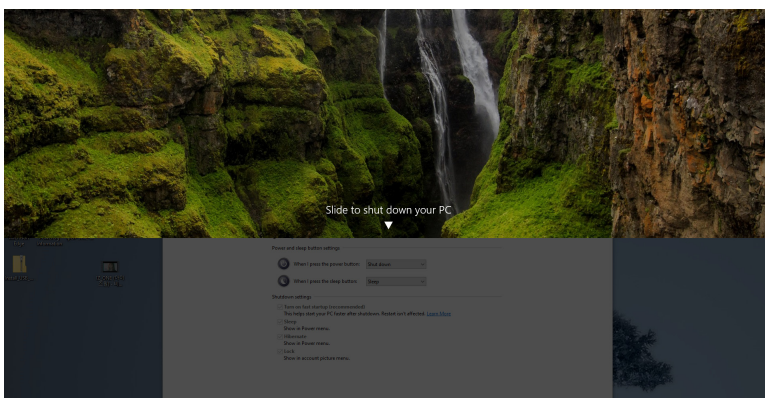
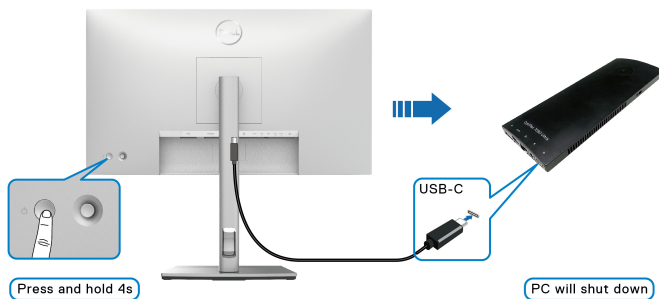

- Keď je stav napájania monitора aj počítača ZAPNUTÉ, **stlačte tlačidlo napájania na monitore a 10 sekúnd podržte**. Počítač sa vypne.

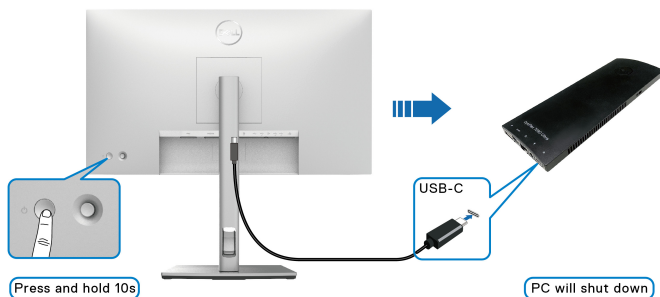

Pripojenie monitора pre funkciu USB-C Multi-Stream Transport (MST)

Počítač je pripojený k dvom monitorom v prvotnom VYPNUTOM stave a stav napájania systému v počítači je v synchronizácii s tlačidlom napájania monitора 1. Keď stlačíte tlačidlo napájania na monitоре 1 alebo na počítači, ZAPNE sa monitör 1 aj počítač. Monitör 2 zostane VYPNUTÝ. Ak ho chcete ZAPNÚŤ, je potrebné stlačiť ručne tlačidlo napájania na monitоре 2.

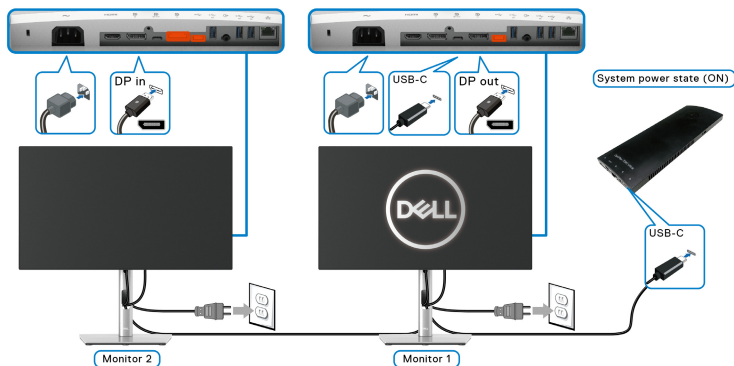

Podobne tak, keď je počítač pripojený k dvom monitorom v prvotnom ZAPNUTOM stave a stav napájania systému v počítači je v synchronizácii s tlačidlom napájania monitора 1. Keď stlačíte tlačidlo napájania na monitоре 1 alebo na počítači, VYPNE sa monitör 1 aj počítač. Monitör 2 bude v pohotovostnom režime. Ak ho chcete VYPNÚŤ, je potrebné stlačiť ručne tlačidlo napájania na monitоре 2.



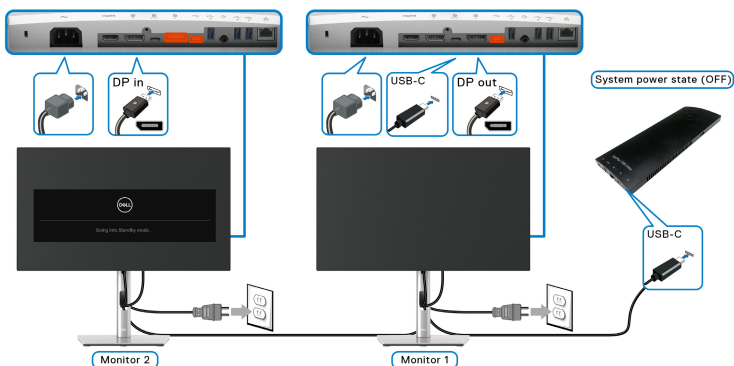

Pripojenie monitора pre rozhranie USB-C

Platforma Dell Optiplex 7090 Ultra má dva porty USB-C, takže stav napájania monitора 1 aj monitора 2 sa môže synchronizovať s počítačom.

Keď sú počítač a dva monitory v prvotnom ZAPNUTOM stave napájania, stlačením tlačidla napájania na monitоре 1 alebo monitоре 2 sa VYPNE počítač, monitor 1 a monitor 2.

POZNÁMKA: Funkcia DPBS podporuje len port s ikonou  .

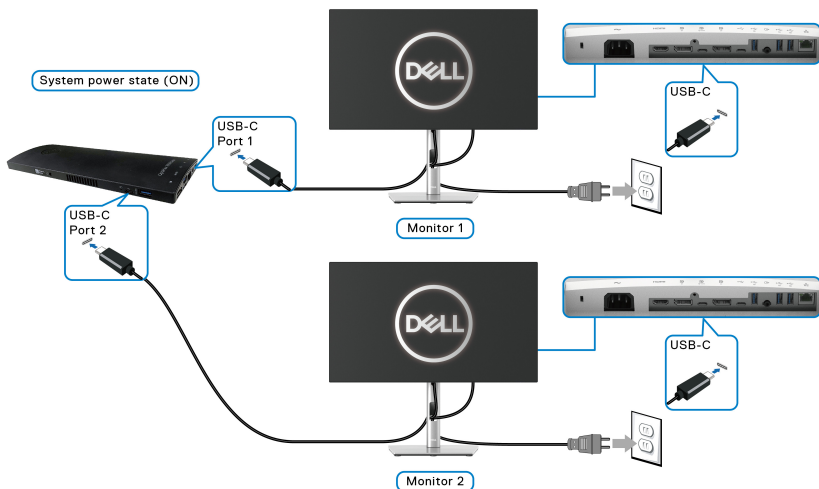

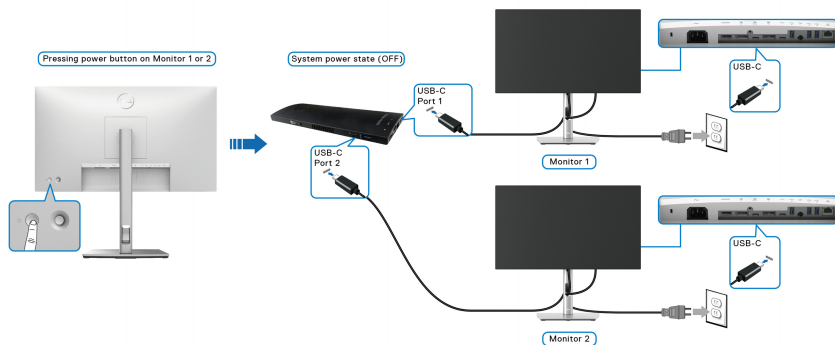

Zaistite, aby bola položka **USB-C Charging 90W (Nabíjanie cez rozhranie USB-C s príkonom 90 W)** nastavená na možnosť **On in Off Mode (Zapnuté vo vypnutom stave)**. Keď sú počítač a dva monitory v prvotnom VYPNUTOM stave napájania, stlačením tlačidla napájania na monitore 1 alebo monitore 2 sa ZAPNE počítač, monitor 1 a monitor 2.

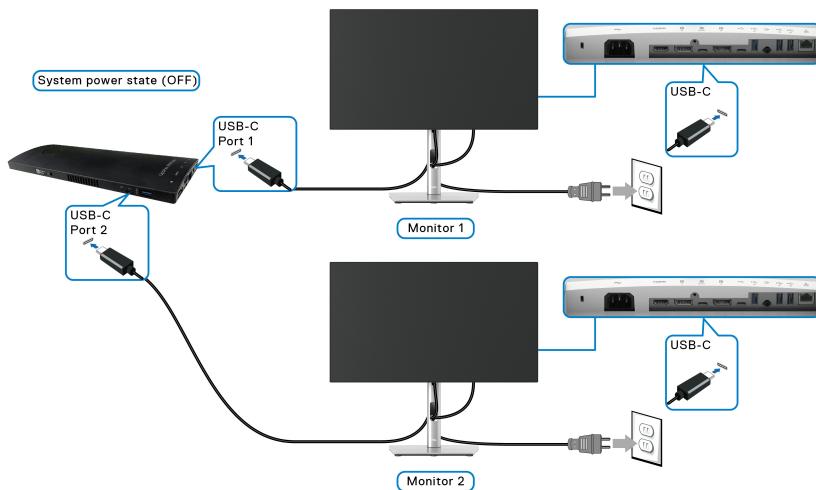

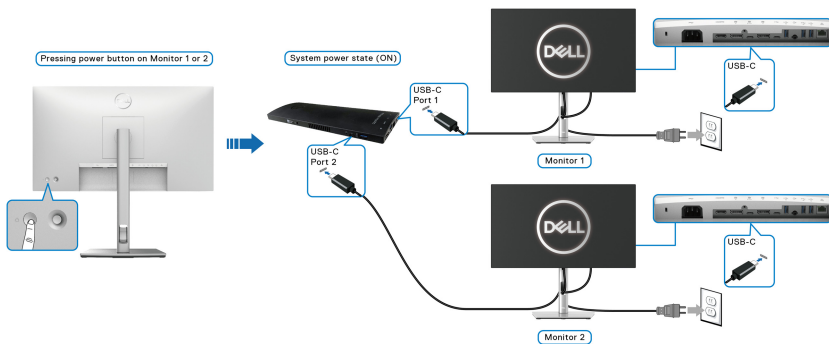

Používanie sklápania, otáčania a vertikálneho vysúvania

POZNÁMKA: Nasledujúce pokyny sa týkajú len prípadu, že sa pripája stojan, ktorý bol priložený k monitoru. Ak pripájate stojan, ktorý ste zakúpili niekde inde, postupujte podľa pokynov priložených k stojanu.

Sklápanie, otáčanie

Keď je stojan pripravený k monitoru, monitor môžete nakláňať a otáčať tak, aby ste dosiahli najpohodlnejší uhol sledovania.

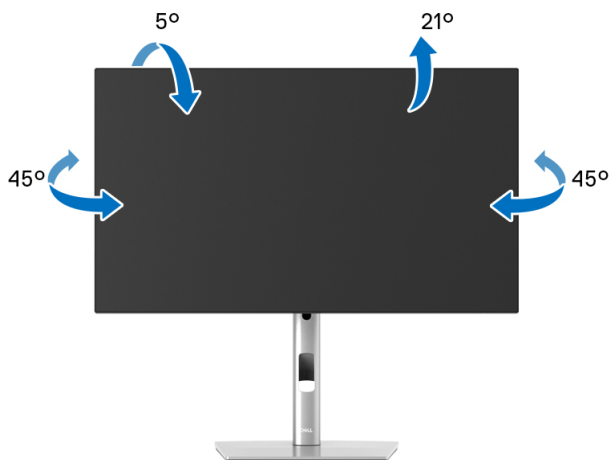

POZNÁMKA: Stojan nie je od výroby pri dodaní nainštalovaný.



Vertikálne vysúvanie

 **POZNÁMKA:** Stojan sa vysúva vertikálne až o 150 mm. Nižšie uvedený obrázok znázorňuje ako vertikálne vysunúť stojan.

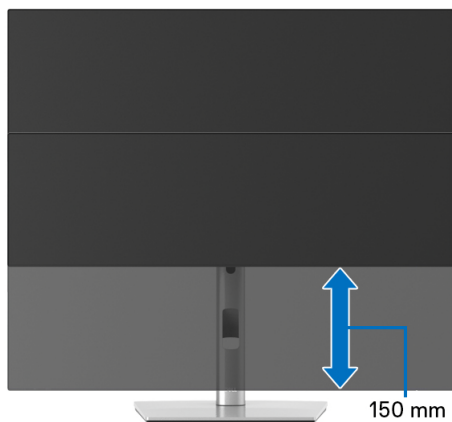

Rotácia monitora

Kým začnete monitor otáčať, monitor by mal byť úplne vertikálne vysunutý ([Vertikálne vysúvanie](#)) a úplne sklopený nahor, aby nedošlo k zásahu spodného okraja monitora.

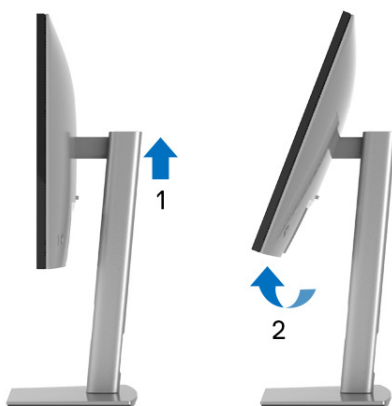



Otočiť v smere hodín



Otočiť proti smeru hodin. ručičiek



-  **POZNÁMKA:** Ak chcete používať funkciu otáčania obrazovky (orientácia na šírku/na výšku) v kombinácii s počítačom Dell, budete k tomu potrebovať aktualizovaný ovládač grafickej karty, ktorý sa nedodáva s týmto monitorom. Ak chcete prevziať ovládač grafickej karty, prejdite na stránku www.dell.com/support a v časti Súbor na prevzatie pre Ovládače videa nájdete najnovšie aktualizácie ovládačov.
-  **POZNÁMKA:** Keď sa nachádzate v režime zobrazenia na výšku, môže dôjsť k poklesu výkonu v graficky náročných aplikáciách (3D hry atď.).



Konfigurácia nastavení rotácie displeja vo vašom systéme

Keď otočíte monitor, na základe nižšie uvedeného postupu musíte nakonfigurovať nastavenia otáčania obrazovky vo svojom systéme.

 **POZNÁMKA:** Ak monitor používate s počítačom inej značky ako Dell, musíte prejsť na webovú lokalitu s ovládačom pre svoju grafickú kartu, prípadne webovú lokalitu výrobcu počítača, kde nájdete informácie o otáčaní „obsahu“ zobrazeného na obrazovke.

Konfigurácia nastavení otáčania obrazovky:



1. Pravým tlačidlom kliknite na pracovnú plochu a kliknite na položku **Vlastnosti**.
2. Vyberte kartu **Nastavenie** a kliknite na položku **Rozšírené**.
3. Ak vlastníte grafickú kartu značky ATI, vyberte kartu **Otáčanie** a nastavte uprednostnené otočenie.
4. Ak vlastníte grafickú kartu značky nVidia, kliknite na kartu **nVidia**, v ľavom stĺpci vyberte možnosť **NVRotate** a potom zvolte požadované otočenie.
5. Ak vlastníte grafickú kartu Intel[®], vyberte kartu grafickej karty **Intel**, kliknite na **Vlastnosti grafiky**, vyberte kartu **Otáčanie** a potom nastavte požadované otočenie.

 **POZNÁMKA:** Ak nevidíte možnosť otočenia, prípadne táto možnosť nefunguje správne, prejdite na stránku www.dell.com/support a prevezmite si najnovší ovládač pre svoju grafickú kartu.

 **POZNÁMKA:** Informácie o otáčaní obrazovky nájdete aj vo funkcii **Rotation (Otáčanie)** v ponuke na obrazovke.



Odstránenie stojana monitora

-  **POZNÁMKA:** Ak chcete zabrániť vzniku škrabancov na obrazovke LCD pri demontáži stojana, zaistite sa, aby bol monitor položený na mäkkom a čistom podklade.
-  **POZNÁMKA:** Nasledujúce pokyny sa týkajú len prípadu, že sa pripája stojan, ktorý bol priložený k monitoru. Ak pripájate stojan, ktorý ste zakúpili niekde inde, postupujte podľa pokynov priložených k stojanu.

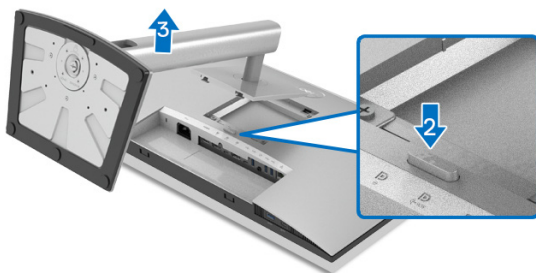

Demontáž stojana:

1. Položte monitor na mäkkú tkaninu alebo vankúš.
2. Stlačte a podržte tlačidlo na uvoľnenie stojana.
3. Stojan zdvihnite nahor a oddel'te ho od monitora.

Nástenný držiak VESA (voliteľný)

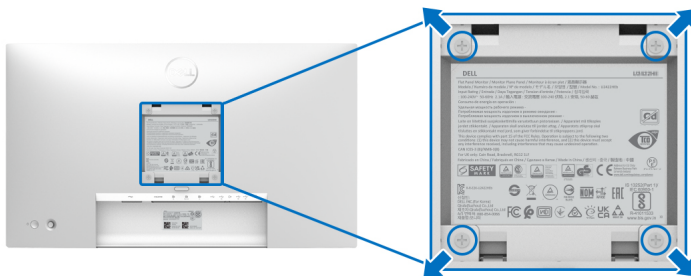

(Rozmer skrutky: M4 x 10 mm).

Naštudujte si pokyny dodané so súpravou nástenného držiaka kompatibilného so štandardom VESA.

1. Panel monitora položte na mäkkú handru alebo podušku položenú na stabilnom a rovnom stole.
2. Demontujte stojan. (Pozrite časť [Odstránenie stojana monitora](#).)



3. Pomocou krížového skrutkovača odstráňte štyri skrutky upevňujúce plastový kryt.
4. Montážnu konzolu súpravy držiaka na stenu pripevnite k monitoru.
5. Upevnite monitor na stenu. Ďalšie informácie nájdete v dokumentácii priloženej k nástennému držiaku.

 **POZNÁMKA: Na použitie len s konzolou na upevnenie na stenu uvedenou v zozname UL, CSA alebo GS s minimálnou nosnosťou 14,08 kg (pre modely U2422H/U2422HX) alebo 15,84 kg (pre model U2422HE).**



Obsluha monitora

Zapnutie monitora

Monitor zapnete stlačením tlačidla napájania.

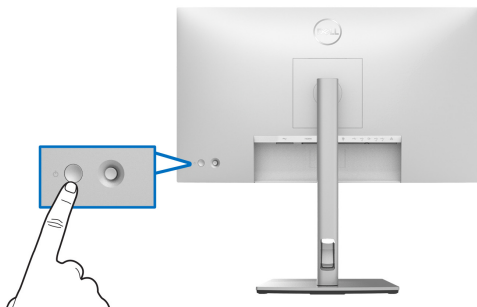

Používanie ovládača

Ak chcete upraviť nastavenia v ponuke na obrazovke pomocou ovládača na zadnej strane monitora, urobte nasledovné:

1. Stlačením tlačidla ovládača otvorte hlavnú Spúšťač ponuky na obrazovke.
2. Posuutím ovládača **nahor/nadol/doľava/doprava** prepínate medzi možnosťami v ponuke na obrazovke.

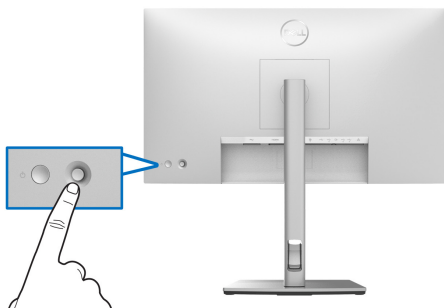

Funkcie ovládača

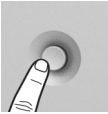
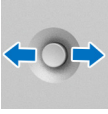
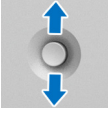
Funkcia	Popis
	Stlačením ovládača otvorte funkciu Spúšťač ponuky na obrazovke.
	<ul style="list-style-type: none">• Na pohyb doprava a dol'ava.• Pohybom doprava otvoríte podponuku.• Pohybom dol'ava zatvoríte podponuku.
	<ul style="list-style-type: none">• Na pohyb nahor a nadol.• Slúži na prepínanie medzi položkami ponuky.• Zvyšuje (nahor) alebo znižuje (nadol) parametre zvolenej položky v ponuke.

Používanie hlavnej ponuky

Pomocou Spúšťača ponuky

Stlačením ovládača otvorte funkciu Spúšťač ponuky na obrazovke.









Spúšťač ponuky



V nasledujúcej tabuľke nájdete popis funkcií pre Spúšťač ponuky:



Podrobnosti Spúšťača ponuky

Ikona spúšťača ponuky	Popis
 Hlavná ponuka	Slúži na otvorenie ponuky na obrazovke. Pozrite časť Podrobnosti o ponuke na obrazovke .
 Display Info (Informácie o obrazovke) (Klávesová skratka 1)	Zobrazuje aktuálny stav monitora.
 Aspect Ratio (Pomer strán) (Klávesová skratka 2)	Slúži na nastavenie pomeru strán na obrazovke.
 Preset Modes (Režimy predvolieb) (Klávesová skratka 3)	Umožňuje vybrať zo zoznamu predvolených farebných režimov.
 Brightness/Contrast (Jas/ Kontrast) (Klávesová skratka 4)	Zvoľte túto ikonu a upravte úroveň jasu a kontrastu.
 Input Source (Vstupný zdroj) (Klávesová skratka 5)	<ul style="list-style-type: none">• Slúži na nastavenie položky Input Source (Vstupný zdroj).• Zvoľte možnosť Auto (Automaticky) v ponuke Input Source (Vstupný zdroj) a vyhľadajte tak dostupné vstupné zdroje.
 Ukončiť	Slúži na zatvorenie hlavnej ponuky na obrazovke.

 **POZNÁMKA: Môžete nastaviť preferovanú klávesovú skratku. Podrobnosti nájdete v časti [Personalize \(Prispôbiť\)](#).**

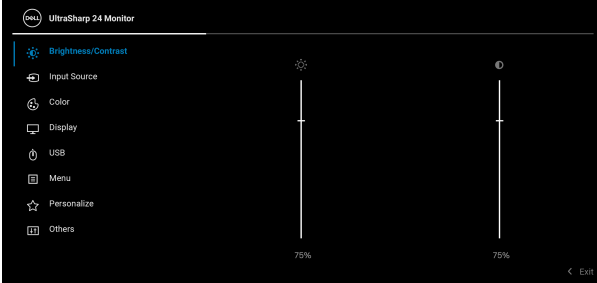

Podrobnosti o ponuke na obrazovke

Ikona	Ponuka a podponuky	Popis
	Brightness/Contrast (Jas/Kontrast)	Slúži na aktivovanie nastavenia Brightness/Contrast (Jas/Kontrast) .
		
		
	Brightness (Jas)	Slúži na nastavenie svietivosti podsvietenia. Prepnutím ovládača nahor zvyšujete jas, prepnutím ovládača nadol znižujete jas (rozsah: 0 - 100).
	Contrast (Kontrast)	Najskôr nastavte položku Brightness (Jas) . Položku Contrast (Kontrast) potom nastavte len v prípade, že je ďalšie nastavenie potrebné. Prepnutím ovládača nahor zvyšujete kontrast, prepnutím ovládača nadol znižujete kontrast (rozsah: 0 - 100). Funkcia Contrast (Kontrast) nastavuje úroveň rozdielu medzi najtmavšími a najjasnejšími oblasťami na obrazovke monitora.





Input Source (Vstupný zdroj)

Služi na voľbu medzi jednotlivými video signálmi, ktoré môžu byť pripojené k monitoru.

Pre modely U2422H/U2422HX:

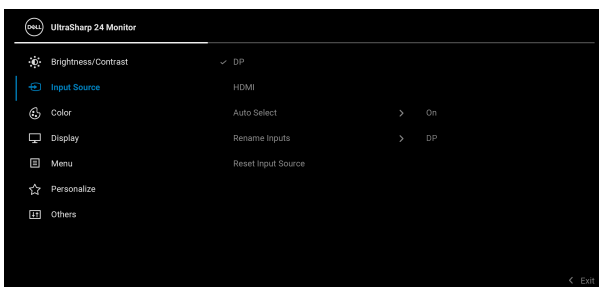

Pre model U2422HE:

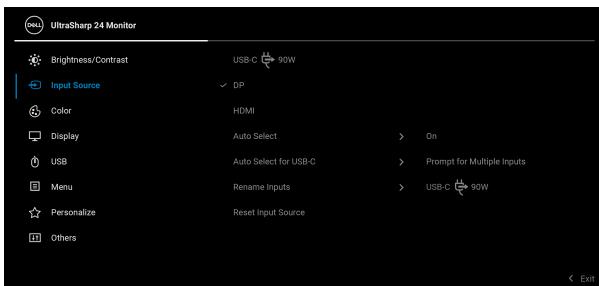

DP

Vstup **DP** vyberte v prípade, že používate konektor DisplayPort (DP) . Stlačením ovládača potvrdíte voľbu.

HDMI

Vstup **HDMI** vyberte v prípade, že používate konektor HDMI . Stlačením ovládača potvrdíte voľbu.



**USB-C ☞ 90W
(len model
U2422HE)**

Vyberte zdroj **USB-C ☞ 90 W**, ak používate konektor USB Type-C . Stlačením ovládača potvrdíte voľbu.

**Auto Select
(Automatický
výber)**

Umožňuje vyhľadať dostupné vstupné zdroje. Predvolené nastavenie je **On (Zapnuté)**.

**Auto Select for
USB-C
(Automaticky
vybrať pre
USB-C) (len
model
U2422HE)**

Umožňuje nastaviť položku Auto Select for USB-C (Automatický výber pre USB-C) na možnosti:

- **Prompt for Multiple Inputs (Výzva pri viacerých vstupoch):** Vždy sa zobrazuje hlásenie „Switch to USB-C Video Input“ (**Prepnúť na video vstup USB-C**), kde môžete zvoliť túto možnosť.
- **Yes (Áno):** Vždy sa prepne na video vstup USB-C (bez opýtania), keď je pripojený kábel USB-C.
- **No (Nie):** Nikdy sa automaticky neprepne na video vstup USB-C, keď je pripojený kábel USB-C.

POZNÁMKA: Možnosť **Auto Select for USB-C (Automatický výber pre USB-C)** je k dispozícii len vtedy, ak je zvolená možnosť **Auto Select (Automatický výber)**.

**Rename Inputs
(Prenovať
vstupy)**

Umožňuje vybrať názov vstupu pre zvolený zdroj vstupu. Možnosti sú: **PC, PC 1, PC 2, Laptop (Prenosný počítač), Laptop 1 (Prenosný počítač 1)** a **Laptop 2 (Prenosný počítač 2)**.

POZNÁMKA: Názvy vstupov v upozorneniach a v položke Informácie o obrazovke sa nezmenia.

**Reset Input
Source
(Obnovenie
zdroja vstupu)**

Stlačením ovládača vynulujete všetky nastavenia v ponuke **Input Source (Vstupný zdroj)** na hodnoty predvolené výrobcom.





Color (Farba)

Služi na nastavenie režimu nastavenia farieb.

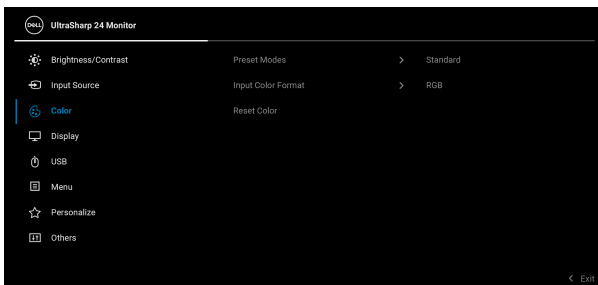

Preset Modes (Režimy predvolieb)

Umožňuje vybrať zo zoznamu predvolených farebných režimov.

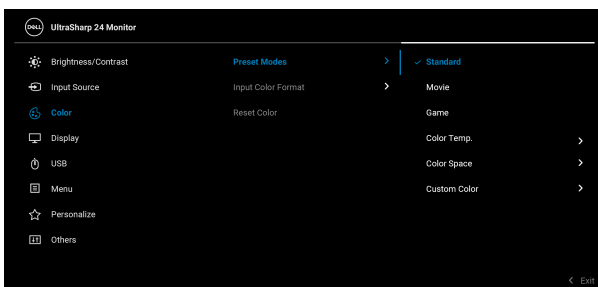

- **Standard (Štandardný):** Načíta predvolené nastavenia farieb monitora. Toto je predvolený režim predvolieb.
- **Movie (Film):** Načíta nastavenia farieb ideálne pre filmy.
- **Game (Hra):** Načíta nastavenia farieb ideálne pre väčšinu herných aplikácií.



Preset Modes (Režimy predvolieb)

- **Color Temp. (Teplota farieb):** Umožňuje vám zvoliť teplotu farieb: 5000K, 5700K, 6500K, 7500K, 9300K a 10000K. Stlačením ovládača potvrdíte voľbu.
- **Color Space (Priestor farieb):** Umožňuje vybrať priestor farieb **sRGB** alebo **Rec. 709**.
- **Custom Color (Vlastné farby):** Umožňuje ručné nastavenie farieb.

Prepnutím ovládača **nahor** alebo **nadol** upravte hodnoty farieb RGB a vytvorte vlastný predvolený režim farieb.

Input Color Format (Formát farieb vstupu)

Umožňuje nastaviť režim video vstupu na:

- **RGB:** Vyberte túto možnosť, ak je monitor pripojený k počítaču alebo prehrávaču médií, ktoré podporujú výstup RGB.
 - **YCbCr:** Vyberte túto možnosť, ak váš prehrávač médií podporuje len výstup YCbCr.
- Stlačením ovládača potvrdíte voľbu.

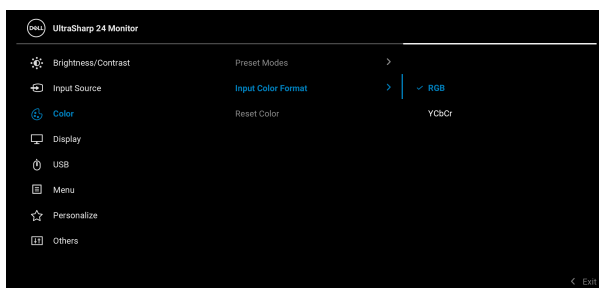

Hue (Odtieň)

Táto funkcia môže posunúť farbu obrazu videa smerom k zelenej alebo fialovej. Toto sa používa na nastavenie požadovanej farby pokožky. Prepnutím ovládača **nahor** alebo **nadol** nastavte odtieň v rozsahu '0' až '100'.

POZNÁMKA: Nastavenie **Hue (Odtieň)** je k dispozícii len v prípade, ak zvolíte režim predvolieb **Movie (Film)** alebo **Game (Hra)**.

Saturation (Sýtosť)

Slúži na nastavenie sýtosť farieb videa. Prepnutím ovládača **nahor** alebo **nadol** nastavte sýtosť v rozsahu '0' až '100'.

POZNÁMKA: Nastavenie **Saturation (Sýtosť)** je k dispozícii len v prípade, ak zvolíte režim predvolieb **Movie (Film)** alebo **Game (Hra)**.

Reset Color (Obnoviť farby)

Stlačením ovládača vynulujete všetky nastavenia v ponuke **Color (Farba)** na hodnoty predvolené výrobcom.



Display (Obrazovka)

Pomocou ponuky **Display (Obrazovka)** nastavte obraz.

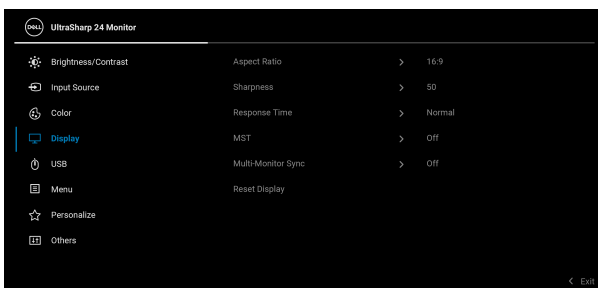

Aspect Ratio (Pomer strán)

Slúži na nastavenie pomeru strán obrazu na **16:9**, **Auto Resize (Automaticky zmeniť veľkosť)**, **4:3** alebo **1:1**.



**Sharpness
(Ostroť)**

Vďaka tejto funkcii môžete obraz zmeniť tak, aby vyzeral ostrejšie alebo jemnejšie.

Prepnutím ovládača **nahor** alebo **nadol** nastavte ostrosť v rozsahu '0' až '100'.

**Response Time
(Doba odozvy)**

Umožňuje nastaviť **Response Time (Doba odozvy)** na **Normal (Normálny)** alebo **Fast (Rýchly)**.

MST

Ak chcete funkciu DP Multi Stream Transport, zvolte možnosť **On (Zapnuté)** čím aktivujete funkciu MST (výstup DP). Ak chcete funkciu MST vypnúť, vyberte možnosť **Off (Vypnuté)**. Podrobnosti nájdete v časti [Pripojenie monitora pre funkciu DP Multi-Stream Transport \(MST\)](#) a [Pripojenie monitora pre funkciu USB-C Multi-Stream Transport \(MST\) \(len model U2422HE\)](#).

POZNÁMKA: Keď je pripojený kábel DP alebo USB-C – USB-C (len model U2422HE) a kábel DP downstream, ponuka na obrazovke automaticky nastaví funkciu **MST** na možnosť **On (Zapnuté)**. Tento úkon sa robí len raz po zvolení funkcie **Factory Reset (Obnovenie výrobných nastavení)** alebo **Display Reset (Obnovenie obrazovky)**.

**Multi-Monitor
Sync (Synchronizácia
viacerých
monitorov)**

Umožňuje viacerým monitorom zreťazeným cez rozhranie DP synchronizovať nasledujúce nastavenia ponuky na obrazovke na pozadí: **Brightness (Jas)**, **Contrast (Kontrast)**, **Preset Modes (Režimy predvolieb)**, **Color Temp. (Teplota farieb)**, **Custom Color (Vlastné farby)**, **Hue (Odtieň)**, **Saturation (Sýtosť)**, **Response Time (Doba odozvy)** a **Sharpness (Ostroť)**. Podrobnosti nájdete v časti [Synchronizácia viacerých monitorov \(MMS\)](#).

**Reset Display
(Obnovenie
obrazovky)**

Stlačením ovládača vynulujete všetky nastavenia v ponuke **Display (Obrazovka)** na hodnoty predvolené výrobcom.





USB (len model U2422HE)

Umožňuje priradiť port USB upstream pre vstupné signály (DP, HDMI), port USB downstream na monitore teda môže byť použitý aktuálnymi vstupnými signálmi, keď pripojíte k počítaču pomocou jedného z portov upstream. Keď používate len jeden port odovzdávania obsahu, je aktívny pripojený port odovzdávania obsahu.

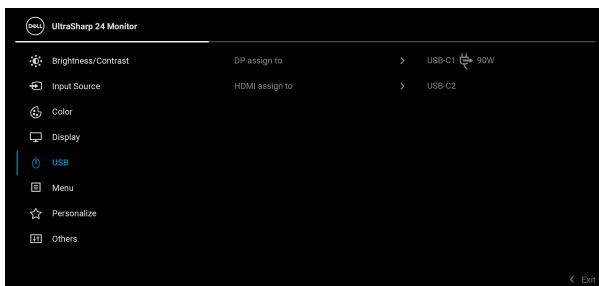

POZNÁMKA: Aby nedošlo k poškodeniu alebo strate údajov, pred zmenou portov odovzdávania obsahu cez USB zaistite, aby neboli počítačom používané žiadne USB ukladacie zariadenia pripojené k portu USB downstream na monitore.





Menu (Ponuka) Vyberte túto možnosť, ak chcete upraviť nastavenia OSD, ako je jazyk OSD, dobu zobrazenia ponuky na obrazovke atď.

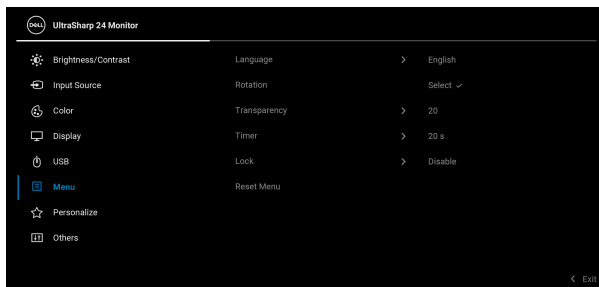

Language (Jazyk)

Slúži na nastavenie ponuky na obrazovke na jeden z ôsmich jazykov (angličtina, španielčina, francúzština, nemčina, brazílska portugalčina, ruština, zjednodušená čínština alebo japončina).

Rotation (Otáčanie)

Stlačením ovládača otáčate ponuku na obrazovke a obrazovku o 0/90/180/270 stupňov.

Ponuku môžete nastaviť podľa otáčania obrazovky.

Transparency (Priehľadnosť)

Vyberte túto možnosť, ak chcete zmeniť priehľadnosť ponuky pprepnutím ovládača **nahor** alebo **nadol** (rozsah: 0 - 100).

Timer (Časovač)

Nastavte čas, po ktorý bude OSD ponuka zostávať aktívna po poslednom stlačení niektorého tlačidla.

Prepnutím ovládača **nahor** alebo **nadol** nastavte posúvač v 1-sekundových prírastkoch v rozsahu od 5 do 60 sekúnd.



Lock (Zámok)

Pomocou uzamknutých ovládacích tlačidiel na monitore môžete ľuďom zabrániť v prístupe k ovládacím prvkom. Zabraňuje aj náhodnému aktivovaniu nastavenia viacerých monitorov.

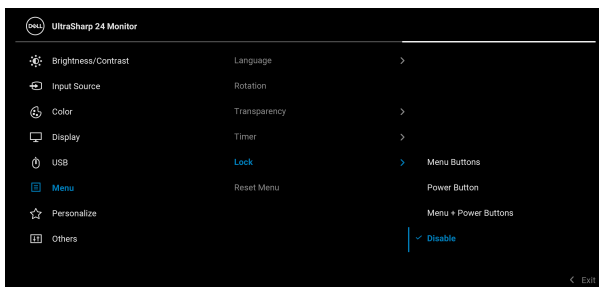

- **Menu Buttons (Tlačidlá ponuky):** Všetky funkcie ovládača sú uzamknuté a používateľ k nim nemá prístup.
- **Power Button (Tlačidlo napájania):** Uzamknuté je len **tlačidlo Zapnúť/Vypnúť** a používateľ k nemu nemá prístup.
- **Menu + Power Buttons (Tlačidlá ponuky + napájania):** Uzamknutý je ovládač a **tlačidlo napájania** a používateľ k nim nemá prístup.

Predvolené nastavenie je **Disable (Vypnúť)**.

Alternatívny spôsob uzamknutia (pre tlačidlá ponuky/funkcie): Ak chcete nastaviť možnosti uzamknutia, môžete aj stlačiť a 4 sekundy podržať ovládač **nahor** alebo **nadol** alebo **dol'ava** alebo **doprava**.

POZNÁMKA: Ak chcete tlačidlá odomknúť, stlačte a 4 sekundy podržte ovládač **nahor** alebo **nadol** alebo **dol'ava** alebo **doprava**.

Reset Menu (Obnovenie ponuky)

Stlačením ovládača vynulujete všetky nastavenia v ponuke **Menu (Ponuka)** na hodnoty predvolené výrobcom.





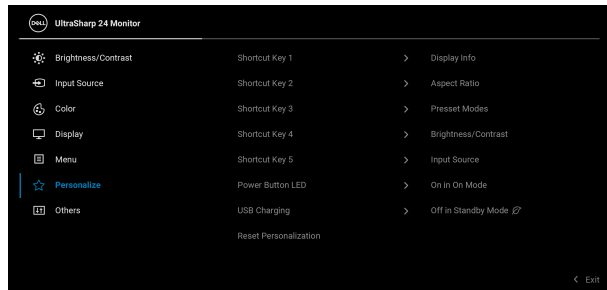

Personalize (Prispôsobit)

Pre modely U2422H/U2422HX:

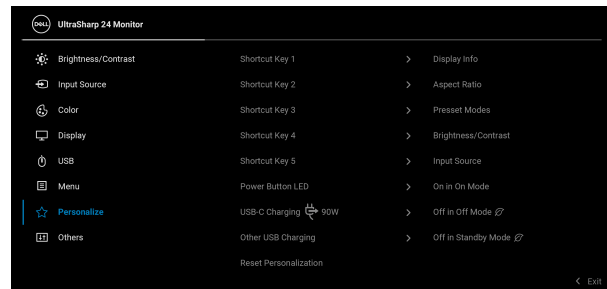

Pre model U2422HE:



Shortcut Key 1 (Klávesová skratka 1)	
Shortcut Key 2 (Klávesová skratka 2)	Umožňuje zvolit' funkciu spomedzi položiek Preset Modes (Režimy predvolieb) , Brightness/ Contrast (Jas/Kontrast) , Input Source (Vstupný zdroj) , Aspect Ratio (Pomer strán) , Rotation (Otáčanie) alebo Display Info (Informácie o obrazovke) a priradiť jej klávesovú skratku.
Shortcut Key 3 (Klávesová skratka 3)	
Shortcut Key 4 (Klávesová skratka 4)	
Shortcut Key 5 (Klávesová skratka 5)	
Power Button LED (LED indikátor tlačidla napájania)	Umožňuje nastaviť zapnutie alebo vypnutie LED indikátora napájania v rámci úspory energie.
USB Charging (Nabíjanie cez USB) (len modely U2422H/ U2422HX)	Umožňuje zapnúť alebo vypnúť funkciu nabíjania cez porty USB Type-A a USB Type-C downstream počas pohotovostného režimu monitora.
USB-C Charging  90W (Nabíjanie cez rozhranie USB-C s príkonom  90 W) (len model U2422HE)	Umožňuje aktivovať alebo deaktivovať funkciu Always On USB Type-C Charging (Nabíjanie cez USB Type-C vždy zapnuté) v režime vypnutého monitora. Keď je táto funkcia aktivovaná, budete môcť nabíjať prenosný počítač alebo mobilné zariadenia cez kábel USB-C aj vtedy, keď bude monitor vypnutý.



Other USB Charging (Iné nabíjanie cez USB) (Ien model U2422HE)

Umožňuje zapnúť alebo vypnúť funkciu nabíjania cez porty USB Type-A a USB Type-C downstream počas pohotovostného režimu monitora.

Keď je táto funkcia aktivovaná, budete môcť nabíjať mobilné zariadenia cez kábel USB-A aj vtedy, keď bude monitor vypnutý.

POZNÁMKA: Táto možnosť je k dispozícii len vtedy, ak je kábel USB-C (port upstream) odpojený. Ak je pripojený kábel USB-C, funkcia **Other USB Charging (Iné nabíjanie cez USB)** je v súlade so stavom hostiteľa USB a možnosť nie je dostupná.

Reset Personalization (Obnovenie prispôbenia)

Stlačením ovládača vynulujete všetky nastavenia v ponuke **Personalize (Prispôbiť)** na hodnoty predvolené výrobcom.



Others (Ďalšie)

Vyberte túto možnosť, ak chcete upraviť nastavenia OSD, napríklad **DDC/CI**, **LCD Conditioning (Regulácia LCD)** atď.

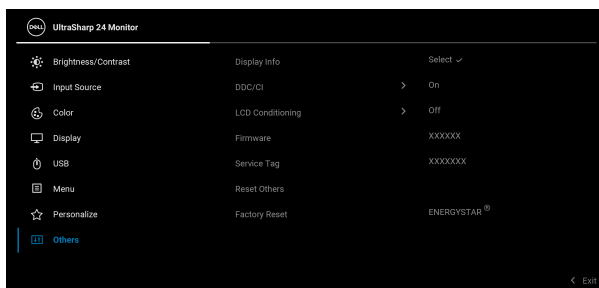

Display Info (Informácie o obrazovke)

Stlačením ovládača zobrazíte aktuálne nastavenia monitora.

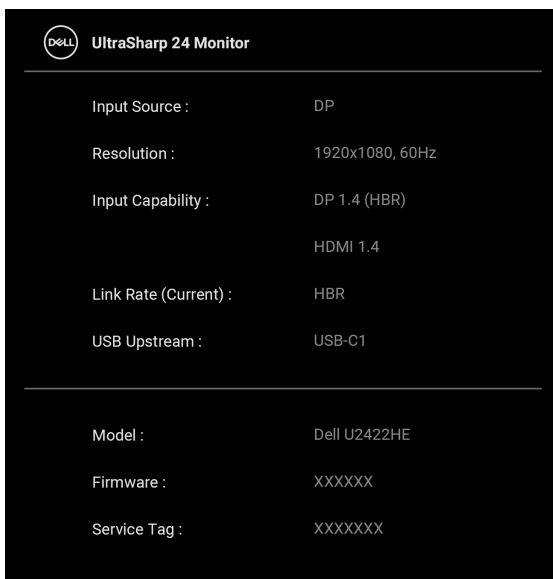

Dell UltraSharp 24 Monitor	
Input Source :	DP
Resolution :	1920x1080, 60Hz
Input Capability :	DP 1.4 (HBR)
	HDMI 1.4
Link Rate (Current) :	HBR
USB Upstream :	USB-C1

Model :	Dell U2422HE
Firmware :	XXXXXX
Service Tag :	XXXXXXXX



DDC/CI

DDC/CI (Dátový kanál displeja/príkazové rozhranie) vám umožňuje sledovať parametre (jas, vyváženie farieb atď.) určené na nastavenie pomocou softvéru vo vašom počítači. Túto funkciu môžete vypnúť výberom možnosti **Off (Vypnuté)**. Z dôvodu dosiahnutia najlepších používateľských skúsenosti a optimálneho výkonu vášho monitora túto funkciu povoľte.

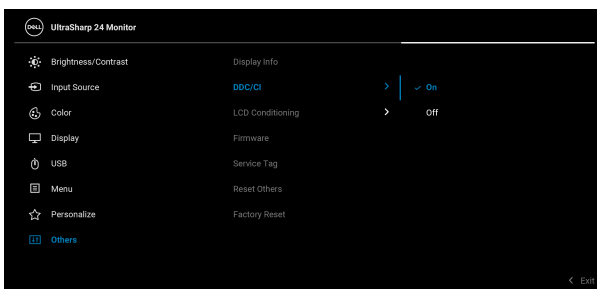

LCD Conditioning (Regulácia LCD)

Pomáha redukovať menej významné prípady reziduálnych snímok. V závislosti od stupňa retencie obrazu môže činnosť programu určitý čas trvať. Túto funkciu môžete povoliť výberom možnosti **On (Zapnuté)**.

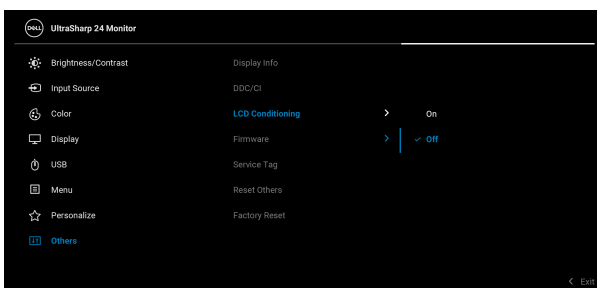

Firmware (Firmvér)	Zobrazuje verziu firmvéru monitora.
Service Tag (Servisná značka)	Zobrazuje servisnú značku monitora. Tento reťazec je potrebný v prípade, keď hľadáte telefonickú podporu, overujete stav záruky, aktualizujete ovládače na webovej stránke Dell atď.
Reset Others (Obnovenie ostatných)	Stlačením ovládača vynulujete všetky nastavenia v ponuke Others (Ďalšie) na hodnoty predvolené výrobcom.
Factory Reset (Obnovenie výrobných nastavení)	Obnoví všetky nastavenia na výrobcom predvolené hodnoty. To sú tiež nastavenia pre testy programu ENERGY STAR®.

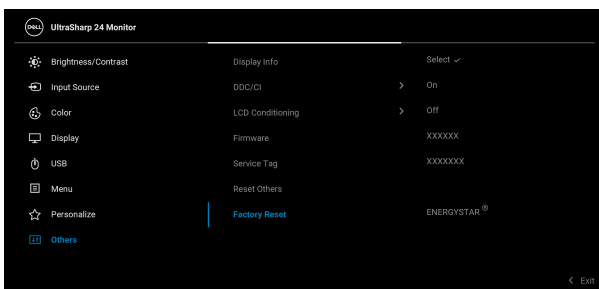

OSD hlásenia

Initial Setup (Prvotné nastavenie)

Keď sa zvolí možnosť **Factory Reset (Obnovenie výrobných nastavení)**, objaví sa nasledujúce hlásenie:

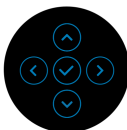
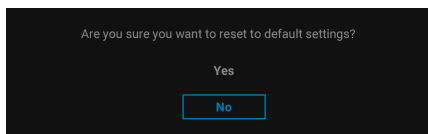

Keď sa zvolí možnosť **Yes (Áno)**, objaví sa nasledujúce hlásenie.
Pre modely U2422H/U2422HX:

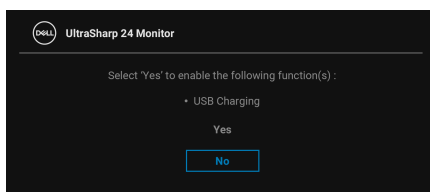

Pre model U2422HE:

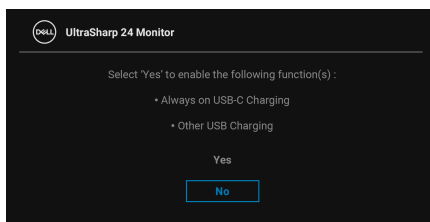

Výstražné hlásenia OSD

Keď monitor nebude podporovať konkrétny režim rozlíšenia, zobrazí sa nasledujúce hlásenie:

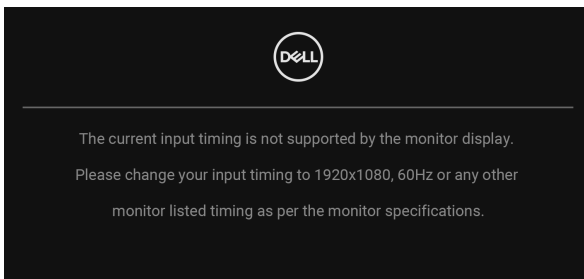

Znamená to, že monitor nedokáže vykonať synchronizáciu so signálom, ktorý sa prijíma z počítača. V časti [Technické údaje monitora](#) nájdete rozsahy horizontálnej a vertikálnej frekvencie, ktoré môže tento monitor použiť. Odporúčaný režim je 1920 x 1080.

 **POZNÁMKA: Hlásenie sa môže mierne líšiť v závislosti od pripojeného vstupného signálu.**

Kým sa funkcia **DDC/CI** zakáže, zobrazí sa nasledujúce hlásenie:

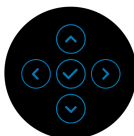
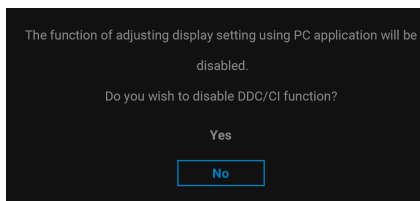

Keď prvýkrát upravujete úroveň nastavenia **Brightness (Jas)**, objaví sa nasledujúce hlásenie:

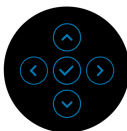
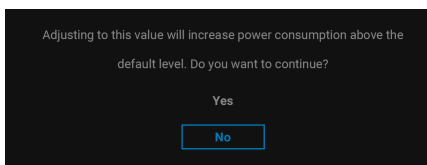

POZNÁMKA: Ak vyberiete možnosť **Yes (Áno)**, hlásenie sa n budúce pri zmene nastavenia **Brightness (Jas)** neobjaví.

Keď prvýkrát zmeníte predvolené nastavenie funkcií úspory energie, ako je napríklad nastavenie **USB-C Charging \leq 90W (Nabíjanie cez rozhranie USB-C s príkonom \leq 90 W) (len model U2422HE)**, **Other USB Charging (Iné nabíjanie cez USB) (len model U2422HE)** alebo **USB Charging (Nabíjanie cez USB) (len modely U2422H/U2422HX)**, objaví sa nasledujúce hlásenie:

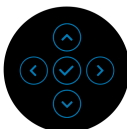
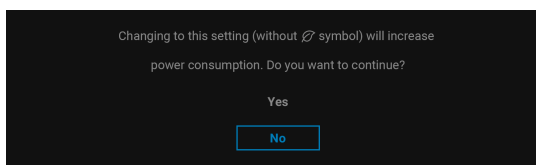

POZNÁMKA: Ak vyberiete možnosť **Áno**, pre niektorých z hore uvedených funkcií, hlásenie sa pri nasledujúcej zmene nastavenia týchto funkcií neobjaví. Keď obnovíte predvolené nastavenia, hlásenie sa objaví znova.



Pred aktivovaním funkcie **Lock (Zámok)** uvidíte nasledujúce hlásenie:

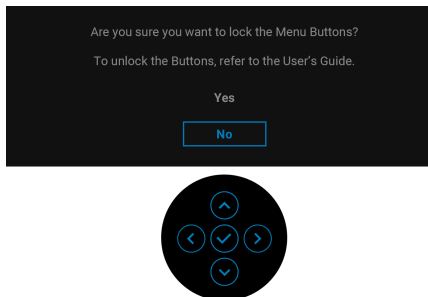

POZNÁMKA: Hlásenie sa môže mierne líšiť v závislosti od zvolených nastavení.

Nasledujúce hlásenie sa zobrazí, keď sa monitor prepne do pohotovostného režimu:

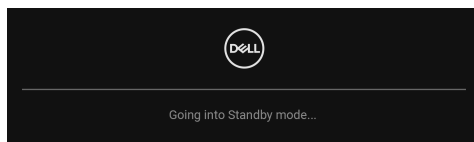

Aktiváciou počítača a zobudením monitora získate prístup do **OSD**.

POZNÁMKA: Hlásenie sa môže mierne líšiť v závislosti od pripojeného vstupného signálu.

OSD funguje len v normálnom prevádzkovom režime. Ak v pohotovostnom režime stlačíte akékoľvek iné tlačidlo okrem **Tlačidla napájania**, v závislosti od zvoleného vstupu sa zobrazí nasledujúce hlásenie:

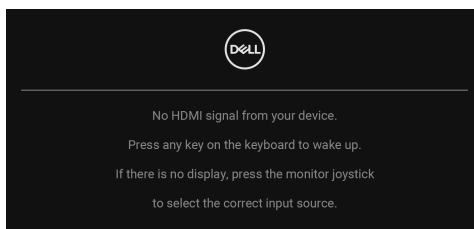

POZNÁMKA: Hlásenie sa môže mierne líšiť v závislosti od pripojeného vstupného signálu.



Aktiváciou počítača a monitora získate prístup do [OSD](#).

 **POZNÁMKA: Hlásenie sa môže mierne líšiť v závislosti od pripojeného vstupného signálu.**

Ak je zvolený vstup USB-C (len model U2422HE), DisplayPort alebo HDMI a príslušný kábel nie je pripojený, zobrazí sa plávajúce dialógové okno ako uvádzame nižšie.

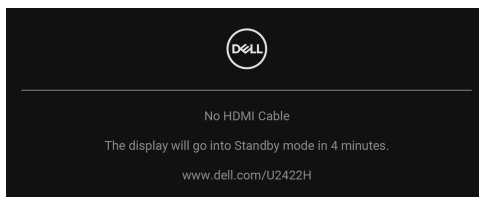

 **POZNÁMKA: Hlásenie sa môže mierne líšiť v závislosti od pripojeného vstupného signálu.**

Pri modeli U2422HE: keď je monitor v režime vstupu DP/HDMI, kábel USB-C je pripojený k prenosnému počítaču podporujúcemu režim zmeny DP a je aktivovaná funkcia [Auto Select for USB-C \(Automaticky vybrať pre USB-C\)](#) (len model [U2422HE](#)), objaví sa nasledujúce hlásenie:

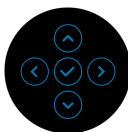
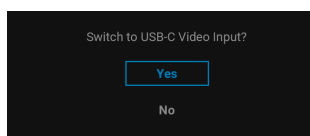

Ďalšie informácie nájdete v časti [Riešenie problémov](#).



Nastavenie prepínača KVM (len model U2422HE)

Zabudovaný prepínač KVM umožňuje ovládať až 2 počítače z jendej súpravy klávesnice a myši, ktoré sú pripojené k monitoru.

- a. Keď pripájate **HDMI + USB-C2** k počítaču 1 a **DP + USB-C1** k počítaču 2:

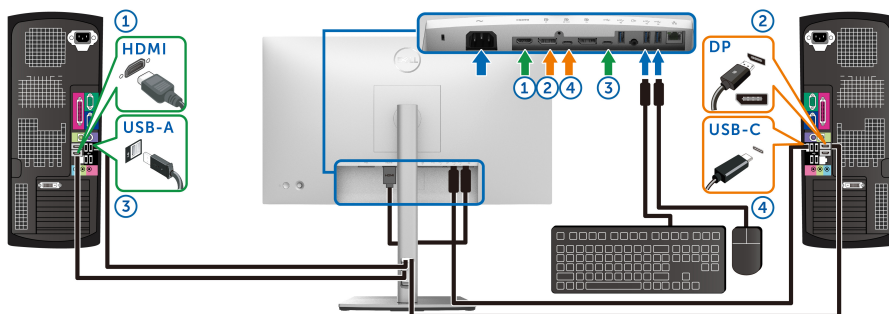

POZNÁMKA: Pripojenie cez rozhranie USB Type-C momentálne podporuje len prenos údajov.

Uistite sa, či je **USB** pre **HDMI** priradené k portu **USB-C2** a **DP** priradené k portu **USB-C1** k 90W.

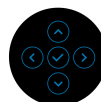

b. Keď pripájate **HDMI + USB-C2** k počítaču 1 a **USB-C 90W** k počítaču 2:

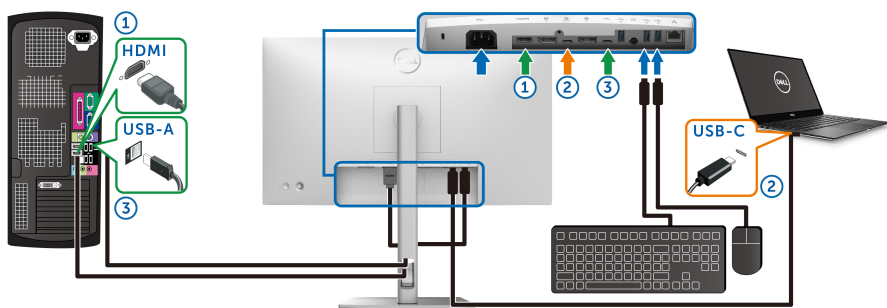

POZNÁMKA: Pripojenie cez rozhranie **USB-C** momentálne podporuje obraz a prenos údajov.

Uistite sa, či je **USB** pre **HDMI** priradené k portu **USB-C2**.

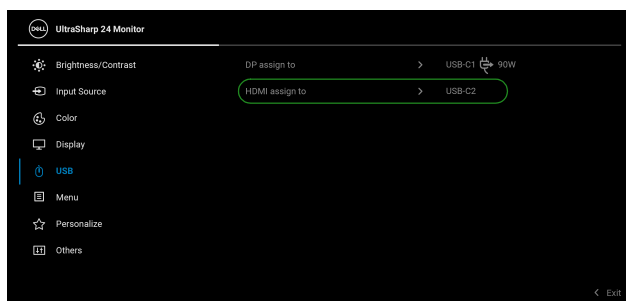

POZNÁMKA: Pretože port **USB-C upstream DP** podporuje režim zmeny DisplayPort, nie je potrebné nastavovať položku **USB** pre rozhranie **USB-C 90W**.

POZNÁMKA: Keď pripájate k iným zdrojom vstupu obrazu než sú znázornené vyššie, postupujte rovnakým spôsobom a urobte správne nastavenia pre **USB** a spárujte porty.



Nastavenie prepínača Auto KVM (len model U2422HE)

Funkciu Auto KVM pre monitor nastavíte podľa týchto pokynov:

1. Zaistite, aby bola položka **Auto Select (Automatically vybrať)** nastavená na možnosť **On (Zapnuté)** a položka **Auto Select for USB-C (Automatically vybrať pre USB-C 90W)** nastavená na možnosť **Yes (Áno)**.

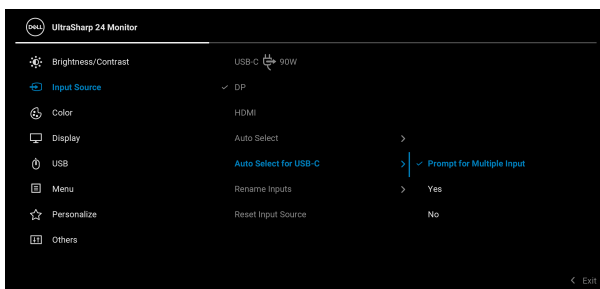
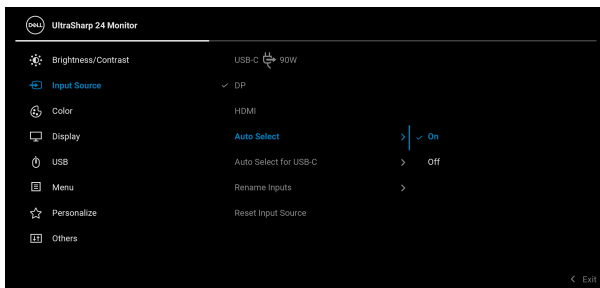

2. Zaistite, aby boli porty USB a vstupy videa patrične spárované.



POZNÁMKA: Pri pripojení cez rozhranie USB-C 90W nie je potrebné žiadne ďalšie nastavenie.

Nastavenie maximálneho rozlíšenia

Nastavenie maximálneho rozlíšenia pre monitor:

V operačnom systéme Windows® 7, Windows® 8 a Windows® 8.1:

1. Len pre Windows® 8 a Windows® 8.1: ak chcete prepnúť na klasickú pracovnú plochu, vyberte dlaždicu **Pracovná plocha**.
2. Pravým tlačidlom kliknite na pracovnú plochu a vyberte položku **Rozlíšenie obrazovky**.
3. Kliknite na rozbaľovací zoznam položky **Rozlíšenie obrazovky** a vyberte možnosť **1920 x 1080**.
4. Kliknite na **OK**.

V operačnom systéme Windows® 10:

1. Kliknite pravým tlačidlom myši na pracovnú plochu a kliknite na položku **Nastavenie obrazovky**.
2. Kliknite na položku **Rozšírené nastavenie zobrazenia**.
3. Kliknite na rozbaľovací zoznam položky **Rozlíšenie** a vyberte možnosť **1920 x 1080**.
4. Kliknite na tlačidlo **Použiť**.

Ak nevidíte možnosť 1920 x 1080, možno bude potrebné aktualizovať ovládač grafickej karty. V závislosti od počítača vykonajte jeden z nasledujúcich postupov:



Ak máte stolový alebo prenosný počítač značky Dell:

- Prejdite na lokalitu <http://www.dell.com/support>, zadajte vašu servisnú značku a prevezmite najnovší ovládač pre vašu grafickú kartu.

Ak používate počítač inej značky než Dell (prenosný alebo stolový):

- Prejdite na lokalitu podpory pre váš počítač a prevezmite si najnovšie ovládače grafickej karty.
- Prejdite na webovú lokalitu vašej grafickej karty a prevezmite si najnovšie ovládače grafickej karty.

Synchronizácia viacerých monitorov (MMS)

Funkcia synchronizácie viacerých monitorov zreťazených cez port DisplayPort umožňuje synchronizovať vopred určenú skupinu nastavení v ponuke na obrazovke na pozadí.

Položka **Multi-Monitor Sync (Synchronizácia viacerých monitorov)** v ponuke Display (Obrazovka) v ponuke na obrazovke umožňuje používateľovi aktivovať/deaktivovať synchronizáciu.

 **POZNÁMKA: Funkcia MMS nepodporuje port HDMI.**

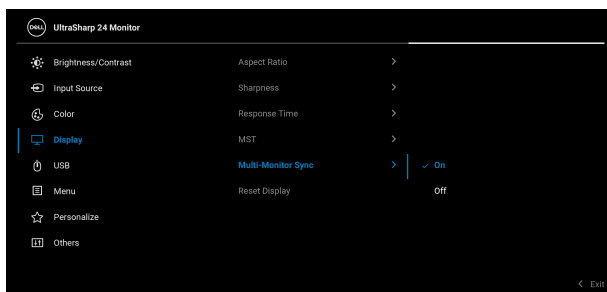

Keď je funkcia MST na monitore 1 nastavená na možnosť **On (Zapnuté)** prvýkrát (napríklad počas pripojenia monitora 2), funkcia MMS sa nastaví na možnosť **On (Zapnuté)**.



POZNÁMKA: Synchronizujú sa nasledujúce nastavenia v ponuke na obrazovke: **Brightness (Jas)**, **Contrast (Kontrast)**, **Preset Modes (Režimy predvolieb)**, **Color Temp. (Teplota farieb)**, **Custom Color (Vlastné farby) (Zosilnenie RGB)**, **Hue (Odtieň) (režim Movie (Film), režim Game (Hra))**, **Saturation (Sýtosť) (režim Movie (Film), režim Game (Hra))**, **Response Time (Doba odozvy)** a **Sharpness (Ostroť)**.

Nastavenie funkcie Synchronizácia viacerých monitorov (MMS)

Počas prvého zapnutia alebo pri pripojení nového monitora sa synchronizácia používateľských nastavení spustí len vtedy, ak je funkcia MMS nastavená na možnosť **On (Zapnuté)**. Všetky monitory sa synchronizujú s nastaveniami z monitora 1.



Po prvej synchronizácii sa následná synchronizácia deje podľa zmien vo vopred určenej skupine nastavení v ponuke na obrazovke z ktoréhokoľvek uzla v reťazci. Ktorýkoľvek uzol môže spustiť zmeny downstream a upstream.

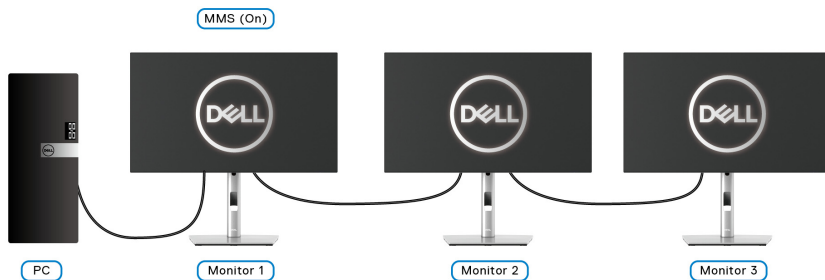

Riešenie problémov

VAROVANIE: Predtým, ako začnete vykonávať ktorýkoľvek postup uvedený v tejto časti, si preštudujte [Pokyny k bezpečnosti](#).

Samokontrola

Váš monitor poskytuje funkciu samokontroly, ktorá vám umožňuje skontrolovať, či váš monitor funguje správne. Ak je pripojenie vášho monitora a počítača správne, ale obrazovka monitora zostáva prázdna, vykonaním nasledujúcich krokov spustíte samokontrolu monitora:

1. Vypnite počítač aj monitor.
2. Zo zadnej strany počítača odpojte video kábel.
3. Zapnite monitor.

Na obrazovke by sa plávajúce dialógové okno (na čiernom pozadí) malo zobraziť v prípade, že monitor nedokáže zistiť video signál a funguje správne. Počas režimu samokontroly zostáva indikátor LED napájania biely. Taktiež, v závislosti od zvoleného vstupu sa na obrazovke bude neustále rolovať jedno z nasledujúcich dialógových hlásení.

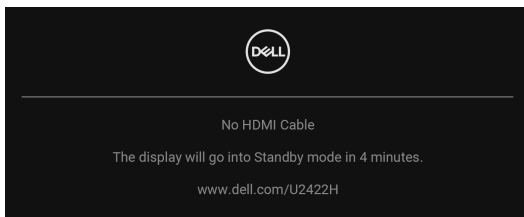

POZNÁMKA: Hlásenie sa môže mierne líšiť v závislosti od pripojeného vstupného signálu.

4. Toto okno sa zobrazí aj počas normálnej prevádzky systému v prípade, že dôjde k odpojeniu alebo poškodeniu video kábla.
5. Vypnite monitor a znovu pripojte video kábel, potom zapnite počítač aj monitor.

Ak sa na obrazovke vášho monitora nič nezobrazí po uplatnení predchádzajúceho postupu, skontrolujte grafickú kartu a počítač, pretože monitor funguje náležitým spôsobom.



Ponuka Zamknúť/Odomknúť a Zabudovaná diagnostika

Uzamknutie tlačidla napájania a ovládača

Ovládača tlačidlo napájania môžete uzamknúť a zabrániť tak prístupu k ponuke na obrazovke a/alebo vypnutiu monitora.

Uzamknutie tlačidiel:

1. Stlačte a 4 sekundy podržte ovládač **nahor** alebo **nadol** alebo **doľava** alebo **doprava**, kým sa neobjaví kontextová ponuka.

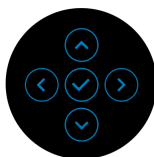
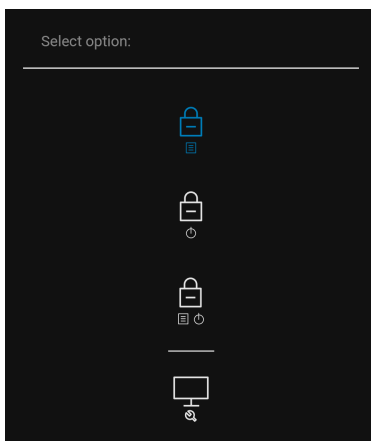

2. Vyberte jednu z nasledovných možností:
 - **Menu Buttons (Tlačidlá ponuky)**: Všetky funkcie ovládača sú uzamknuté a používateľ k nim nemá prístup.
 - **Power Buttons (Tlačidlo napájania)**: Uzamknuté je len **tlačidlo Zapnúť/Vypnúť** a používateľ k nemu nemá prístup.
 - **Menu + Power Buttons (Tlačidlá ponuky + napájania)**: Uzamknutý je ovládač a **tlačidlo napájania** a používateľ k nim nemá prístup.

Ak chcete tlačidlá odomknúť, stlačte a 4 sekundy podržte ovládač **nahor** alebo **nadol** alebo **doľava** alebo **doprava**. Ak chcete odomknúť tlačidlá, vyberte ikonu **Odomknúť**.



Zabudovaná diagnostika

Váš monitor má zabudovaný diagnostický nástroj, ktorý pomáha určiť, či anomália obrazovky, ku ktorej dochádza, je vnútorným problémom monitora alebo vášho počítača a video karty.

Spustenie zabudovanej diagnostiky:

1. Skontrolujte, či je obrazovka čistá (žiadne prachové čiastočky na povrchu obrazovky).
2. Stlačte a 4 sekundy podržte ovládač **nahor** alebo **nadol** alebo **dol'ava** alebo **doprava**, kým sa neobjaví kontextová ponuka.

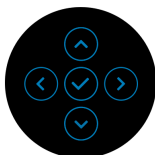
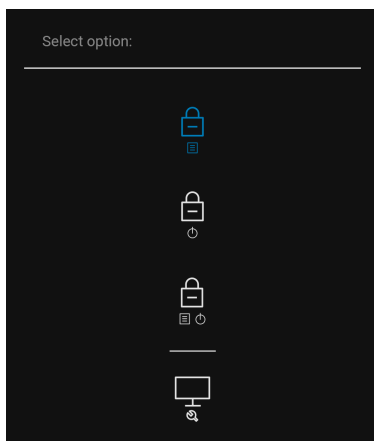

3. Ovládačom zvýraznite ikonu Diagnostics (Diagnostika), potom stlačte Ovládač a objaví sa sivá obrazovka.

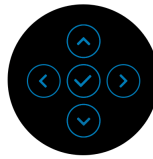
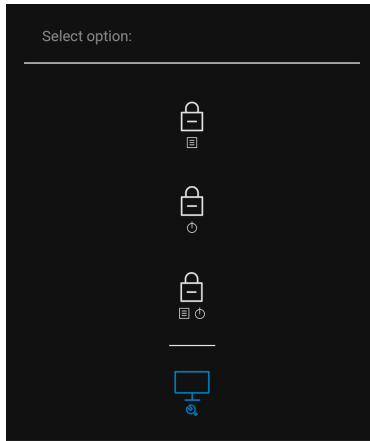

4. Pozorne skontrolujte prítomnosť anomálií na obrazovke.
5. Pohnite ovládačom **nahor**. Farba obrazovky sa zmení na červenú.
6. Na displeji skontrolujte prítomnosť akýchkoľvek anomálií.
7. Zopakovaním krokov 5 a 6 skontrolujte displej na zelenej, modrej, čiernej, bielej a textovej obrazovke.

Kontrola sa dokončí po zobrazení textovej obrazovky. Ak chcete ukončiť, znova dajte ovládač **nahor**.



Nabíjanie cez USB Type-C vždy zapnuté (len model U2422HE)

Monitor umožňuje nabíjať prenosný počítač alebo mobilné zariadenia prostredníctvom kábla USB Type-C aj v prípade, že je monitor vypnutý. Ďalšie informácie nájdete v časti [USB-C Charging 90W \(Nabíjanie cez rozhranie USB-C s príkonom 90 W\) \(len model U2422HE\)](#).

Aktualizácia firmvéru monitora

Aktuálnu verziu firmvéru si môžete overiť cez [Firmware \(Firmvér\)](#). Ak to nie je k dispozícii, prejdite na stránku prevzatia podpory spoločnosti Dell, kde nájdete najnovší inštalačný program aplikácie (**Monitor Firmware Update Utility.exe**) a pozrite si pokyny na aktualizáciu firmvéru v používateľskej príručke: www.dell.com/U2422H, www.dell.com/U2422HX alebo www.dell.com/U2422HE.

Bežné problémy

Nasledujúca tabuľka obsahuje všeobecné informácie o bežných problémoch monitora, na ktoré môžete naraziť a možné riešenia.

Bežné symptómy	Čo sa stalo	Možné riešenia
Žiadne video/ zhasnutý indikátor LED napájania	Žiadny obraz	<ul style="list-style-type: none">• Skontrolujte, či je video kábel spájajúci monitor a počítač riadne pripojený a zabezpečený.• Pomocou iného elektrického zariadenia overte, či napájacia zásuvka funguje správne.• Skontrolujte, či je tlačidlo Zapnúť/Vypnúť úplne stlačené.• Skontrolujte, či sa v ponuke Input Source (Vstupný zdroj) zvolil správny vstupný zdroj.



Žiadne video/ zapnutý indikátor LED napájania	Žiadny obraz alebo žiadny jas	<ul style="list-style-type: none"> • Pomocou OSD zvýšte nastavenia ovládačov jasu a kontrastu. • Vykonajte funkciu samokontroly monitora. • Skontrolujte, či konektor video kábla neobsahuje ohnuté alebo zlomené kolíky. • Spustite zabudovanú diagnostiku. • Skontrolujte, či sa v ponuke Input Source (Vstupný zdroj) zvolil správny vstupný zdroj.
Slabé zaostrenie	Obraz je rozmazaný, nejasný alebo obsahuje paobraz	<ul style="list-style-type: none"> • Odstráňte predlžovacie video káble. • Obnovte predvolené výrobné nastavenia monitora. • Video rozlíšenie zmeňte na správny pomer strán.
Trasľavé/chvejúce sa video	Zvlnený obraz alebo jemný pohyb	<ul style="list-style-type: none"> • Obnovte predvolené výrobné nastavenia monitora. • Skontrolujte faktory prostredia. • Monitor premiestnite a vyskúšajte v inej miestnosti.
Chýbajúce pixely	Obrazovka LCD obsahuje bodky	<ul style="list-style-type: none"> • Vypnite a zapnite napájanie. • Permanentne zhasnutý pixel je prirodzená chyba, ku ktorej dochádza pri technológii LCD. • Ďalšie informácie o politike kvality a pixelov pre monitory Dell nájdete na stránke podpory spoločnosti Dell na adrese: http://www.dell.com/pixelguidelines.



Zaseknuté pixely	Obrazovka LCD obsahuje jasné body	<ul style="list-style-type: none"> • Vypnite a zapnite napájanie. • Permanentne zhasnutý pixel je prirodzená chyba, ku ktorej dochádza pri technológii LCD. • Ďalšie informácie o politike kvality a pixelov pre monitory Dell nájdete na stránke podpory spoločnosti Dell na adrese: http://www.dell.com/pixelguidelines.
Problémy s jasom	Obraz je príliš tmavý alebo príliš jasný	<ul style="list-style-type: none"> • Obnovte predvolené výrobné nastavenia monitora. • Pomocou OSD upravte nastavenia ovládačov jasu a kontrastu.
Geometrické skreslenie	Obrazovka nie je správne vycentrovaná	<ul style="list-style-type: none"> • Obnovte predvolené výrobné nastavenia monitora.
Horizontálne/vertikálne čiary	Na obrazovke je jedna alebo viac čiar	<ul style="list-style-type: none"> • Obnovte predvolené výrobné nastavenia monitora. • Vykonaťte funkciu samokontroly monitora a zistíte, či sa tieto čiary zobrazujú aj v režime samokontroly. • Skontrolujte, či konektor video kábla neobsahuje ohnuté alebo zlomené kolíky. • Spustite zabudovanú diagnostiku.
Problémy so synchronizáciou	Obrazovka je zakódovaná alebo sa zobrazuje útržkovito	<ul style="list-style-type: none"> • Obnovte predvolené výrobné nastavenia monitora. • Vykonaťte funkciu samokontroly monitora a zistíte, či sa zakódovaná obrazovka zobrazuje aj v režime samokontroly. • Skontrolujte, či konektor video kábla neobsahuje ohnuté alebo zlomené kolíky. • Počítač reštartujte v núdzovom režime.



Problémy súvisiace s bezpečnosťou	Viditeľné známky dymu alebo iskier	<ul style="list-style-type: none"> • Nevykonávajte žiadne kroky riešenia problémov. • Okamžite kontaktujte spoločnosť Dell.
Nepravdivé problémy	Monitor sa zapne a vypne	<ul style="list-style-type: none"> • Skontrolujte, či je video kábel pripájajúci monitor k počítaču riadne pripojený a zabezpečený. • Obnovte predvolené výrobné nastavenia monitora. • Vykonajte funkciu samokontroly monitora a zistíte, či k nepravdivému problému dochádza aj v režime samokontroly.
Chýbajúca farba	V obraze chýba farba	<ul style="list-style-type: none"> • Vykonajte funkciu samokontroly monitora. • Skontrolujte, či je video kábel pripájajúci monitor k počítaču riadne pripojený a zabezpečený. • Skontrolujte, či konektor video kábla neobsahuje ohnuté alebo zlomené kolíky.
Nesprávna farba	Farba obrazu nie je správna	<ul style="list-style-type: none"> • Skúste iné Preset Modes (Režimy predvolieb) v nastaveniach Color (Farba) v ponuke na obrazovke. Upravte hodnotu R/G/B v položke Custom Color (Vlastné farby) v nastaveniach Color (Farba) v ponuke na obrazovke. • V nastaveniach Color (Farba) v ponuke na obrazovke zmeňte položku Input Color Format (Formát farieb vstupu) na možnosť RGB alebo YCbCr/YPbPr. • Spustite zabudovanú diagnostiku.





Zachovanie obrazu v dôsledku dlhodobého ponechania statického obrazu na monitore	Na obrazovke sa objaví slabý tieň zo zobrazeného statického obrazu	<ul style="list-style-type: none"> Nastavte obrazovku tak, aby sa po niekoľkých minútach nečinnosti vypla. Dá sa to urobiť cez Možnosti napájania v systéme Windows alebo v nastavení Šetrič energie na počítači Mac. Prípadne použite dynamicky sa meniaci šetrič obrazovky.
--	--	---

Problémy špecifické pre produkt

Bežné symptómy	Čo sa stalo	Možné riešenia
Obraz na obrazovke je príliš malý	Obraz je na obrazovke vycentrovaný, ale nevyplňa celú oblasť zobrazenia	<ul style="list-style-type: none"> Skontrolujte nastavenie Aspect Ratio (Pomer strán) v časti Display (Obrazovka) v ponuke OSD. Obnovte predvolené výrobné nastavenia monitora.
Monitor nie je možné nastaviť pomocou tlačidiel na prednom paneli	OSD sa na obrazovke nezobrazuje	<ul style="list-style-type: none"> Vypnite monitor, odpojte napájací kábel, znovu ho pripojte a potom zapnite monitor. Skontrolujte, či je ponuka OSD uzamknutá. Ak áno, stlačením a podržaním tlačidla ponuky/funkcií vedľa Tlačidla napájania po dobu 4 sekúnd odomknite (ďalšie informácie vid' Lock (Zámok)).
Žiadny signál vstupu po stlačení používateľských ovládacích prvkov	Žiadny obraz, indikátor LED je biely	<ul style="list-style-type: none"> Skontrolujte zdroj signálu. Pohybom myši alebo stlačením ktoréhokolvek klávesu na klávesnici skontrolujte, či sa počítač nenachádza v pohotovostnom režime. Skontrolujte, či je kábel signálu zapojený. V prípade potreby kábel signálu znovu pripojte. Reštartujte počítač alebo prehrávač videa.



Obráz nevyplní celú obrazovku	Obráz nevyplní výšku alebo šírku obrazovky	<ul style="list-style-type: none"> · Vzhľadom na odlišné formáty videa (pomer strán) na diskoch DVD monitor môže zobrazovať na celej obrazovke. · Spustíte zabudovanú diagnostiku.
Žiadne video na porte HDMI / DisplayPort 	Keď je pripojený nejaký adaptér alebo dokovacie zariadenie na porte, nie je žiadny obraz pri odpojení/zapojení kábla Thunderbolt od prenosného počítača.	<ul style="list-style-type: none"> · Odpojte kábel HDMI/DisplayPort od adaptéra alebo dokovacieho zariadenia, potom zapojte dokovací kábel Thunderbolt do prenosného počítača. Zapojte kábel HDMI/DisplayPort o 7 sekúnd neskôr.
Žiadne video na porte USB-C (len model U2422HE) 	Keď je pripojený nejaký adaptér alebo dokovacie zariadenie na porte, nie je žiadny obraz pri odpojení/zapojení kábla Thunderbolt od prenosného počítača.	<ul style="list-style-type: none"> · Odpojte kábel USB-C od adaptéra alebo dokovacieho zariadenia, potom zapojte dokovací kábel Thunderbolt do prenosného počítača. Zapojte kábel USB-C o 7 sekúnd neskôr.
Žiadne sieťové pripojenie (len model U2422HE)	Pripojenie k sieti je prerušené	<ul style="list-style-type: none"> · Skontrolujte, či je položka USB-C Prioritization (Priorita USB-C) nastavená na možnosť High Data Speed (Vysoká rýchlosť údajov). · Počas pripájania k sieti nevypínajte obrazovku.



Problémy špecifické pre rozhranie Universal Serial Bus (USB)

Bežné symptómy	Čo sa stalo	Možné riešenia
Rozhranie USB nefunguje	Periférne zariadenia USB nefungujú	<ul style="list-style-type: none">• Skontrolujte, či je monitor zapnutý.• Upstream kábel znova pripojte k počítaču.• Znovu pripojte periférne zariadenia USB (downstream konektor).• Monitor vypnite a znova zapnite.• Reštartujte počítač.• Niektoré zariadenia USB ako externé prenosné disky HDD vyžadujú silnejší elektrický prúd; takéto zariadenia pripájajte priamo k počítačovému systému.
Port USB-C neposkytuje napájanie (len model U2422HE)	USB periférie nie je možné nabíjať	<ul style="list-style-type: none">• Overte, či je pripojené zariadenie kompatibilné s normou USB-C. Port USB-C podporuje rozhranie USB 3.2 Gen2 a výstup 90 W.• Skontrolujte, či používate kábel USB-C, ktorý bol priložený k monitoru.
Rozhranie super rýchleho USB 10 Gb/s (USB 3.2 Gen2) je pomalé	Periférne zariadenia fungujú cez rozhranie super rýchleho USB 10 Gb/s (USB 3.2 Gen2) pomaly, prípadne nefungujú vôbec	<ul style="list-style-type: none">• Skontrolujte, či je počítač kompatibilný s rozhraním super rýchleho USB 10 Gb/s (USB 3.2 Gen2).• Niektoré počítače sú vybavené portami USB 3.2, USB 2.0 aj USB 1.1. Zaisťte použitie správneho portu USB.• Upstream kábel znova pripojte k počítaču.• Znovu pripojte periférne zariadenia USB (downstream konektor).• Reštartujte počítač.



Bezdrôtové USB periférne zariadenia prestanú fungovať, keď je zapojené zariadenie USB 3.2	Bezdrôtové USB periférne zariadenia pomaly reagujú alebo fungujú len v prípade, že sa zmenší vzdialenosť medzi nimi a ich prijímačom	<ul style="list-style-type: none">• Zvýšte vzdialenosť medzi USB 3.2 periférnymi zariadeniami a bezdrôtovým USB prijímačom.• Umiestnite bezdrôtový USB prijímač čo najbližšie k bezdrôtovým USB periférnym zariadeniam.• Pomocou predlžovacieho USB kábla umiestnite bezdrôtovým USB prijímač čo najďalej od portu USB 3.2.
---	--	---



Príloha

VAROVANIE: Pokyny k bezpečnosti

⚠ VAROVANIE: Použitie iných ovládacích prvkov, nastavení alebo postupov ako tých, ktoré sú popísané v tejto dokumentácii, môže mať za následok vystavenie zásahu elektrickým prúdom, elektrickým rizikám a/alebo mechanickým rizikám.

Informácie týkajúce sa bezpečnostných pokynov nájdete v dokumente Informácie o bezpečnosti, životnom prostredí a predpisoch (SERI).

Oznámenia FCC (len USA) a ďalšie informácie o predpisoch

Oznámenia FCC a ďalšie informácie o predpisoch nájdete na webovej lokalite súladu s predpismi, ktorá sa nachádza na adrese www.dell.com/regulatory_compliance.

Kontakt na spoločnosť Dell

Pre zákazníkov v USA je určené telefónne číslo 800-WWW-DELL (800-999-3355).

✍ POZNÁMKA: Ak nemáte aktívne internetové pripojenie, kontaktné údaje nájdete v nákupnej faktúre, ústrižku na balení, účtenke alebo v katalógu výrobkov od spoločnosti Dell.

Spoločnosť Dell poskytuje viacero on-line a telefonických možností na získanie podpory a služieb. Dostupnosť sa líši v závislosti od krajiny a výrobku a niektoré služby možno nebudú vo vašej oblasti k dispozícii.

- Online technická pomoc – www.dell.com/support/monitors
- Kontakt na spoločnosť Dell – www.dell.com/contactdell

Databáza produktov v EÚ pre energetický štítok a informačný hárok produktu

U2422H: <https://eprel.ec.europa.eu/qr/414164>

U2422H WOST: <https://eprel.ec.europa.eu/qr/419925>

U2422HE: <https://eprel.ec.europa.eu/qr/414161>

