



Монитор Dell UltraSharp 24 - U2422H/U2422HX/U2422HE

Ръководство на потребителя

Модел: U2422H/U2422HX/U2422HE
Регулаторен модел: U2422Hb/U2422HEb



-  **ЗАБЕЛЕЖКА: ЗАБЕЛЕЖКА** показва важна информация, която Ви помага да използвате своя компютър по-добре.
-  **ВНИМАНИЕ: ВНИМАНИЕ** показва потенциална повреда на хардуера или загуба на данни, ако инструкциите не се следват.
-  **ПРЕДУПРЕЖДЕНИЕ: ПРЕДУПРЕЖДЕНИЕ** показва възможност за материални щети, телесна повреда или смърт.

Авторско право © 2021 г. Dell Inc. или дъщерните фирми на Dell. Всички права запазени.
Dell, EMC и други търговски марки са търговски марки на Dell Inc. или дъщерните фирми на Dell. Други търговски марки може да са търговски марки на съответните им собственици.

2021 - 01

Rev. A00

Съдържание

За Вашия монитор	7
Съдържание на пакета	7
Характеристики на продукта	9
Идентифициране на компоненти и бутони за управление	11
Изглед отпред	11
Изглед отзад	12
Изглед отдолу	13
Технически характеристики на монитора	19
Технически характеристики на разделителната способност на монитора	21
Поддържани видеорежими	21
Готови режими на дисплея	22
Режими за предаване на множество потоци (MST)	22
Електрически характеристики на монитора	23
Физически характеристики на монитора	25
Екологични характеристики на монитора	26
Назначения на изводите	27
Plug and play функция	29
Интерфейс на универсална серийна шина (USB)	29
USB 3.2 Downstream конектор	30
USB-C конектор	30
USB портове	31
RJ45 конектор (само за U2422HE)	32
Качество на LCD монитор и политика за пиксели	34
Указания за обслужване	34
Почистване на Вашия монитор	34



Настройка на монитора	35
Монтиране на стойката	35
Организиране на кабелите	38
Свързване на Вашия монитор	39
Свързване на кабел DisplayPort (DisplayPort към DisplayPort)	39
Свързване на HDMI кабела	40
Свързване на USB-C кабела (само за U2422HE)	41
Свързване на монитора за функция DP Multi-Stream Transport (MST)	41
Свързване на монитора за функция USB-C Multi-Stream Transport (MST) (само за U2422HE)	42
Свързване на монитора за RJ45 кабел (като опция) (само за U2422HE)	42
Свързване на кабел USB-C към USB-A	43
Dell Power Button Sync (DPBS) (само за U2422HE)	44
Свързване на монитора за DPBS за пръв път	47
Използване на функцията DPBS	48
Свързване на монитора за функция USB-C Multi-Stream Transport (MST)	50
Свързване на монитора за USB-C	52
Използване на Наклон, Завъртане и Вертикално удължаване	54
Наклон, Завъртане	54
Вертикално удължаване	55
Завъртане на монитора	55
Завъртане по посока на часовниковата стрелка	56
Завъртете по посока обратно на часовната стрелка	56
Регулиране на Настройките за завъртане на дисплея на Вашия компютър	57
Отстраняване на стойката на монитора	58
VESA стенен монтаж (като опция)	58



Работа с монитора	60
Включете монитора	60
Използване на управлението с джойстик	60
Функции на джойстика	61
Използване на главното меню	61
Достъп до Програма за стартиране на менюто	61
Детайли за Програма за стартиране на менюто	62
Детайли за екранното меню	63
Съобщения на екранното меню	80
Първоначална настройка	80
Предупреждения на OSD	81
Настройка на KVM ключ (само за U2422HE)	85
Настройка на Auto KVM (само за U2422HE)	87
Настройка на максималната разделителна способност	88
Синхронизиране на множество монитори (MMS)	89
Настройка на Синхронизиране на множество монитори (MMS)	90
Отстраняване на неизправности	92
Самодиагностика	92
Меню за заключване/отключване и вградена диагностика	93
Заключване на бутоните за захранването и джойстика	93
Вградена диагностика	94
Винаги да се включва зареждане USB-C (само за U2422HE)	96
Актуализиране на фърмуера на монитора	96
Често срещани проблеми	96
Проблеми, специфични за продукта	101





Проблеми, специфични за универсална серийна шина (USB)	103
Приложение	105
Обявления на ФКК (само за САЩ) и друга регулаторна информация	105
Връзка с Dell	105
Базата данни за продукти на ЕС с етикет за енергията и лист с информация за теб	105





За Вашия монитор

Вашият монитор се предоставя с компонентите, показани в таблицата по-долу. Ако липсва даден компонент, свържете се с техническата поддръжка на Dell. За повече информация вижте [Връзка с Dell](#).

-  **ЗАБЕЛЕЖКА:** Някои елементи може да се предлагат като опция и да не са изпратени с Вашия компютър. Някои функции може да не са достъпни в някои страни.
-  **ЗАБЕЛЕЖКА:** Ако прикрепвате стойка, която сте закупили от друг източник, следвайте инструкциите за инсталация, включени заедно със стойката.

Съдържание на пакета

	Дисплей
	Повдигач на стойката
	Основа на стойката











	<p>Захранващ кабел (варира според страната)</p>
	<p>Кабел DP1.4 (DP към DP) (само за U2422H/U2422HE) Дължина на кабела: 1,80 m</p>
	<p>Кабел USB-A към USB-C Gen2 Дължина на кабела: 1,00 m</p>
	<p>Кабел HDMI 2.0 (само за U2422HX) Дължина на кабела: 1,80 m</p>
	<p>Кабел USB-C към USB-C Gen2 (само за U2422HE) Дължина на кабела: 1,00 m</p>
	<ul style="list-style-type: none"> • Ръководство за бърза настройка • Отчет за фабрично калибриране • Безопасност, околна среда и регулаторна информация





Характеристики на продукта

Мониторът **Dell U2422H/U2422HX/U2422HE** има активна матрица, тънък слой транзистор (TFT), течнокристален дисплей (LCD) и LED подсветка. Функциите на монитора включват:

- 60,47 cm (23,80 in) видима област на дисплея (измерена по диагонала). Разделителна способност 1920 x 1080 (16:9) плюс поддръжка на цял екран за по-ниските разделителни способности.
- Широк зрителен ъгъл, за да разрешите преглед от седящо или изправено положение.
- Цветова гама от sRGB 100% и Rec. 709 100% със средна стойност на Delta E < 2; поддържа също DCI-P3 85%.
- Цифрова свързаност DisplayPort, HDMI и USB-C (с DP алтернативен режим) (само U2422HE).
- Единичен USB-C за захранване (PD 90 W) на съвместим ноутбук по време на получаване на видеосигнал и данни (само за U2422HE).
- Възможност за настройка на наклон, завъртане, височина и въртене.
- Ултратънкият панел намалява промеждутъка от панелите при използване на много монитори, което позволява по-лесна настройка с елегантно зрително изживяване.
- Отстраняема стойка и монтажни отвори 100 mm на Video Electronics Standards Association (VESA™) за гъвкави решения за монтаж.
- U2422H/U2422HX е оборудван с 1 бр. USB-C upstream порт  (само за данни, USB 3.2 Gen2, 10 Gbps), 2 бр. суперскоростни USB 10 Gbps (USB 3.2 Gen2) Type-A downstream портове , 1 бр. суперскоростен USB 10 Gbps (USB 3.2 Gen2) Type-A downstream порт за зареждане  и 1 бр. суперскоростен USB 10 Gbps (USB 3.2 Gen2) Type-C downstream порт .
- U2422HE е оборудван с 1 бр. USB-C upstream порт  (видео и данни; DP1.4 с Алтернативен режим, PD до 90 W), 1 бр. USB-C upstream порт  (само за данни, USB 3.2 Gen2, 10 Gbps), 3 бр. суперскоростни USB 10 Gbps (USB 3.2 Gen2) Type-A downstream портове , 1 бр. суперскоростен USB 10 Gbps (USB 3.2 Gen2) Type-A downstream порт за зареждане  и 1 бр. суперскоростен USB 10 Gbps (USB 3.2 Gen2) Type-C downstream порт .



- Портове USB-C  и RJ45  позволяват свързване с мрежата с единичен кабел (само за U2422HE).
- Функция "Plug and play", ако се поддържа от Вашата система.
- Настройки на екранното меню за лесно конфигуриране и оптимизиране на екрана.
- Заклучване на бутоните Захранване и OSD.
- Прорез за заключващ механизъм.
- Заклучване на стойката.
- $\leq 0,3 \text{ W}$ в Режим на готовност.
- Оптимизирайте комфорта на очите с екран без трептене.

 **ПРЕДУПРЕЖДЕНИЕ:** Възможните дългосрочни ефекти на излъчената от монитора синя светлина може да увредят зрението Ви, включително да предизвикат умора или напрежение в очите и др. Функцията ComfortView Plus е създадена да намали количеството синя светлина, излъчена от монитора с цел оптимизиране на комфорта на очите. Мониторът използва панел с малко количество синя светлина, който е съвместим с TÜV Rheinland при фабрично нулиране/режим с фабрични настройки (Brightness (Яркост): 75%, Contrast (Контраст): 75%, CCT: 6500K, Preset mode (Готови режими): Standard (Стандартен))



Идентифициране на компоненти и бутони за управление

Изглед отпред



Изглед отпред със стойка на монитора

Номер	Описание	Употреба
1	Индикатор за вкл./изкл.	Непрекъснатата бяла светлина показва, че мониторът е включен и функционира нормално. Мигаща бяла светлина показва, че мониторът е в Режим на готовност.



Изглед отзад



Изглед отзад със стойка на монитора

Номер	Описание	Употреба
1	Монтажни отвори VESA (100 mm x 100 mm - зад прикачения VESA капак)	Монтирайте монитора на стена с помощта на комплект за монтаж на стена, съвместим с VESA (100 mm x 100 mm).
2	Етикет с регулаторна информация	Изброява регулаторните одобрения.
3	Бутон за освобождаване на стойката	Освобождава стойката от монитора.
4	Баркод, сериен номер и етикет за сервизно обслужване	Съдържа подробна информация за монитора и информация за поддръжка. Направете справка с този етикет, ако трябва да се свържете с техническата поддръжка на Dell.
5	Бутон за вкл./изкл.	За включване или изключване на монитора.
6	Джойстик	Използва се за управление на екранното меню. (За повече информация вижте Работа с монитора)



7	Гнездо за управление на кабели	Използвайте, за да организирате кабелите, като ги прокарате през гнездото.
---	--------------------------------	--



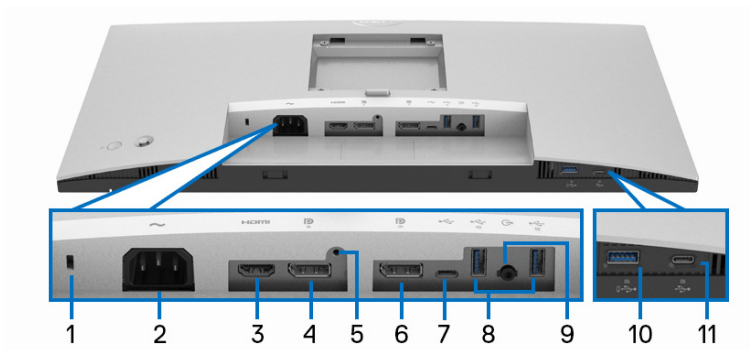







Изглед отдолу
U2422H/U2422HX





Изглед отдолу без стойката на монитора

Номер	Описание	Употреба
1	Гнездо за заключващ механизъм	Защитава монитора със защитен заключващ механизъм (защитният механизъм не е включен).
2	Конектор за хранването ~	Свържете хранящия кабел (изпраща се с монитора).
3	HDMI порт HDMI	Свържете компютъра си с HDMI кабел (изпратен заедно с U2422H).
4	DisplayPort DP	Свържете компютъра си с DisplayPort кабела.
5	Функция за заключване на стойката	За да заключите стойката към монитора с помощта на M3 x 6 mm болт (болтът не е включен).



<p>6</p>	<p>DisplayPort  (изход)</p> 	<p>DisplayPort изход за монитор, поддържащ MST (предаване на множество потоци). За разрешаване на MST, вижте Свързване на монитора за функция DP Multi-Stream Transport (MST).</p> <p>ЗАБЕЛЕЖКА: Отстранете гумената тапа, когато използвате изходния DisplayPort  конектор.</p>
<p>7</p>	<p>USB-C upstream порт  (само за данни)</p>	<p>Свържете кабела USB-A към USB-C, предоставен с Вашия монитор, към компютъра. Този порт  поддържа прехвърляне на данни през USB при 10 Gbps (USB 3.2 Gen2). Когато кабелът е включен, можете да използвате USB конекторите  на монитора.</p> <p>ЗАБЕЛЕЖКА: USB-C не се поддържа на версии на Windows преди Windows 10.</p>
<p>8</p>	<p>Суперскоростен USB 10 Gbps (USB 3.2 Gen2) Type-A downstream порт (2) </p>	<p>Свържете своето USB устройство.**</p> <p>ЗАБЕЛЕЖКА: За да използвате този порт, трябва да свържете кабела USB-A към USB-C (изпратен с Вашия монитор) към USB-C upstream порта  (само за данни) на монитора и към Вашия компютър.</p>
<p>9</p>	<p>Изходен аудиопорт line-out </p>	<p>Свържете външни високоговорители.*</p>
<p>10</p>	<p>Суперскоростен USB 10 Gbps (USB 3.2 Gen2) Type-A downstream порт със зареждане </p>	<p>Свържете своето USB устройство** или заредете своето устройство.</p> <p>ЗАБЕЛЕЖКА: За да използвате този порт, трябва да свържете кабела USB-A към USB-C (изпратен с Вашия монитор) към USB-C upstream порта  (само за данни) на монитора и към Вашия компютър.</p>



11	USB Type-C downstream порт (10 Gbps, 15 W) 	Свържете своето USB устройство.** ЗАБЕЛЕЖКА: За да използвате този порт, трябва да свържете кабела USB-A към USB-C (изпратен с Вашия монитор) към USB-C upstream порта  (само за данни) на монитора и към Вашия компютър.
-----------	--	--



*Използването на слушалки не се поддържа за аудио line out конектор.

**За да избегнете интерференцията със сигнала при свързване на USB устройство към USB downstream порт, НЕ се препоръчва да свързвате други USB устройства към съседните портове.

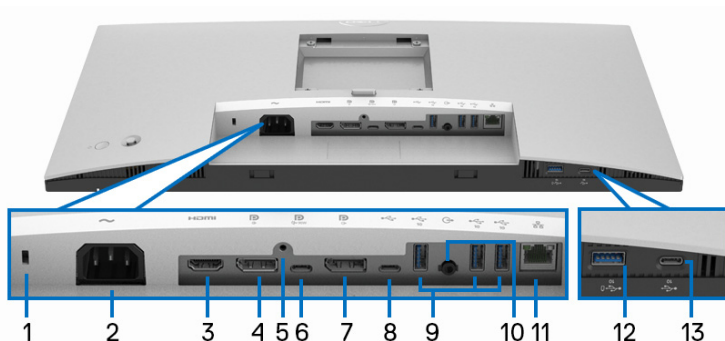



U2422HE

















Изглед отдолу без стойката на монитора

Номер	Описание	Употреба
1	Гнездо за заключващ механизъм	Защитава монитора със защитен заключващ механизъм (защитният механизъм не е включен).
2	Конектор за захранването 	Свържете захранващия кабел (изпраща се с монитора).
3	HDMI порт 	Свържете компютъра си с HDMI кабела.
4	DisplayPort 	Свържете компютъра си с DisplayPort кабела.









5	Функция за заключване на стойката	За да заключите стойката към монитора с помощта на M3 x 6 mm болт (болтът не е включен).
6	USB-C upstream порт  (видео + данни)	Свържете кабела USB-C към USB-C, предоставен заедно с Вашия монитор към компютър или мобилно устройство. Този порт поддържа захранване през USB, данни и DisplayPort видеосигнал. Суперскоростният USB 10 Gbps (USB 3.2 Gen2) Type-C порт  предлага най-бързата скорост за прехвърляне, а алтернативният режим с DP 1.4 поддържа максимална разделителна способност 1920 x 1080 при 60 Hz, PD 20 V/4,5 A, 15 V/3 A, 9 V/3 A, 5 V/3 A. ЗАБЕЛЕЖКА: USB-C не се поддържа на версии на Windows преди Windows 10.
7	DisplayPort  (изход) 	DisplayPort изход за монитор, поддържащ MST (предаване на множество потоци). За разрешаване на MST, вижте Свързване на монитора за функция DP Multi-Stream Transport (MST) . ЗАБЕЛЕЖКА: Отстранете гумената тапа, когато използвате изходния DisplayPort  конектор.



<p>8</p> <p>USB-C upstream порт</p> <p> (само за данни)</p> <p></p>	<p>Свържете кабела USB-A към USB-C, предоставен с Вашия монитор, към компютъра. Този порт  поддържа прехвърляне на данни през USB при 10 Gbps (USB 3.2 Gen2). Когато кабелът е включен, можете да използвате USB конекторите  на монитора.</p> <p>ЗАБЕЛЕЖКА: USB-C не се поддържа на версии на Windows преди Windows 10.</p> <p>ЗАБЕЛЕЖКА: Отстранете гумената тапа, когато използвате конектор на USB-C upstream порт  (само за данни).</p>	<p>Свържете кабела USB-A към USB-C, предоставен с Вашия монитор, към компютъра. Този порт  поддържа прехвърляне на данни през USB при 10 Gbps (USB 3.2 Gen2). Когато кабелът е включен, можете да използвате USB конекторите  на монитора.</p> <p>ЗАБЕЛЕЖКА: USB-C не се поддържа на версии на Windows преди Windows 10.</p> <p>ЗАБЕЛЕЖКА: Отстранете гумената тапа, когато използвате конектор на USB-C upstream порт  (само за данни).</p>
<p>9</p> <p>Суперскоростен USB 10 Gbps (USB 3.2 Gen2) Type-A downstream порт (3)</p> <p></p>	<p>Свържете своето USB устройство.**</p> <p>ЗАБЕЛЕЖКА: За да използвате този порт, трябва да свържете кабела USB-C към USB-C (изпратен заедно с Вашия монитор) към USB-C upstream порта  (видео + данни) (#6) или да свържете кабела USB-A към USB-C (изпратен заедно с Вашия монитор) към USB-C upstream порта  (само за данни) (#8) на монитора и към Вашия компютър.</p>	<p>Свържете своето USB устройство.**</p> <p>ЗАБЕЛЕЖКА: За да използвате този порт, трябва да свържете кабела USB-C към USB-C (изпратен заедно с Вашия монитор) към USB-C upstream порта  (видео + данни) (#6) или да свържете кабела USB-A към USB-C (изпратен заедно с Вашия монитор) към USB-C upstream порта  (само за данни) (#8) на монитора и към Вашия компютър.</p>
<p>10</p> <p>Изходен аудиопорт line-out </p>	<p>Свържете външни високоговорители.*</p>	<p>Свържете външни високоговорители.*</p>
<p>11</p> <p>RJ45 порт </p>	<p>Свържете се към Интернет. Можете да сърфирате в Интернет само през RJ45, след като свържете USB кабела (USB-A към USB-C или USB-C към USB-C) от компютъра към монитора.</p>	<p>Свържете се към Интернет. Можете да сърфирате в Интернет само през RJ45, след като свържете USB кабела (USB-A към USB-C или USB-C към USB-C) от компютъра към монитора.</p>



<p>12</p>	<p>Суперскоростен USB 10 Gbps (USB 3.2 Gen2) Type-A downstream порт със зареждане </p>	<p>Свържете своето USB устройство** или заредете своето устройство.</p> <p>ЗАБЕЛЕЖКА: За да използвате този порт, трябва да свържете кабела USB-C към USB-C (изпратен заедно с Вашия монитор) към USB-C upstream порта  (видео + данни) (#6) или да свържете кабела USB-A към USB-C (изпратен заедно с Вашия монитор) към USB-C upstream порта  (само за данни) (#8) на монитора и към Вашия компютър.</p>
<p>13</p>	<p>USB-C downstream порт  (10 Gbps, 15 W)</p>	<p>Свържете своето USB устройство.**</p> <p>ЗАБЕЛЕЖКА: За да използвате този порт, трябва да свържете кабела USB-C към USB-C (изпратен заедно с Вашия монитор) към USB-C upstream порта  (видео + данни) (#6) или да свържете кабела USB-A към USB-C (изпратен заедно с Вашия монитор) към USB-C upstream порта  (само за данни) (#8) на монитора и към Вашия компютър.</p>

*Използването на слушалки не се поддържа за аудио line out конектор.











**За да избегнете интерференция със сигнала при свързване на USB устройство към USB downstream порт, НЕ се препоръчва да свързвате други USB устройства към съседните портове.



Технически характеристики на монитора

Модел	U2422H/U2422HX/U2422HE
Тип екран	Активна матрица - TFT LCD
Технология на панела	Технология In-Plane Switching
Пропорции	16:9
Видимо изображение	
Диагонално	604,70 mm (23,80 in)
Ширина (активна зона)	527,04 mm (20,75 in)
Височина (активна зона)	296,46 mm (11,67 in)
Обща площ	156246,28 mm ² (242,15 in ²)
Стъпка на пикселите	0,2745 mm x 0,2745 mm
Пиксел за инч (PPI)	92,53
Зрителен ъгъл	178° (вертикално) стандартно 178° (хоризонтално) стандартно
Изходна осветеност	250 cd/m ² (станд.)
Контрастно съотношение	1000 към 1 (станд.)
Покритие на лицевата платка	Антирефлексно покритие с 3H твърдост
Подсветка	Бяла LED edgelight подсветка
Време за реакция	8 ms (нормално) 5 ms (бързо)
Дълбочина на цвета	16,7 милиона цвята
Цветова гама	sRGB 100%, Rec. 709 100%, DCI-P3 85%
Прецизност на калибриране	sRGB & Rec. 709: Delta E < 2 (средно)



Свързване	<ul style="list-style-type: none"> • 1 x DisplayPort  версия 1.4 (HDCP 1.4)* • 1 x HDMI порт  версия 1.4 (HDCP 1.4) • 1 x DisplayPort  (изход) с MST (HDCP 1.4) • 1 x USB-C upstream порт  (видео + данни) (алтернативен режим с DisplayPort 1.4, захранване PD до 90 W) (само за U2422HE)** • 1 x USB-C upstream порт  (само за данни, 10 Gbps USB 3.2 Gen2) • 1 x порт USB-C downstream с функция за зареждане  при 15 W (макс.) • 1 x Суперскоростен USB 10 Gbps (USB 3.2 Gen2) с възможност за зареждане BC1.2  при 2 A (макс.) • 2 x суперскоростен USB 10 Gbps (USB 3.2 Gen2) downstream порт  (за U2422H/ U2422HX) • 3 x суперскоростен USB 10 Gbps (USB 3.2 Gen2) downstream порт  (само за U2422HE) • 1 x audio line-out порт  • 1 x RJ45 порт  (само за U2422HE)
Ширина на борда (от ръба на монитора до активната област)	5,30 mm (горе) 5,30 mm (ляво/дясно) 8,95 mm (долу)
Регулируемост	
Стойка с регулируема височина Наклон Завъртане наляво и надясно Ос	150 mm -5° до 21° -45° до 45° -90° до 90°
Съвместимост с Dell Display Manager	Лесно подреждане и други ключови функции
Защита	Гнездо за заключващ механизъм (заключване на кабели се продава отделно)



*Поддържат се DisplayPort 1.4/MST/DP звук.

**Поддържат се HBR3/DisplayPort 1.4/MST/DP звук.

Технически характеристики на разделителната способност на монитора

Модел	U2422H/U2422HX/U2422HE
Диапазон на хоризонтално сканиране	От 30 kHz до 83 kHz (автоматично)
Вертикален диапазон на сканиране	От 56 Hz до 76 Hz (автоматично)
Максимална предварителна настройка за разделителна способност	1920 x 1080 при 60 Hz

Поддържани видеорежими

Модел	U2422H/U2422HX
Възможности за показване на видео (HDMI & DisplayPort)	480i*, 480p, 576i*, 576p, 720p, 1080i*, 1080p

Модел	U2422HE
Възможности за показване на видео (HDMI & DisplayPort & USB-C алтернативен режим)	480i*, 480p, 576i*, 576p, 720p, 1080i*, 1080p

*Поддържа се само от HDMI вход.



Готови режими на дисплея

Режим на визуализация	Хоризонтална честота (kHz)	Вертикална честота (Hz)	Честота на пикселите (MHz)	Полярност при синхронизиране (хоризонт./верт.)
VESA, 640 x 480	31,5	60,0	25,2	-/-
VESA, 640 x 480	37,5	75,0	31,5	-/-
IBM, 720 x 400	31,5	70,1	28,3	-/+
VESA, 800 x 600	37,9	60,3	40,0	+/+
VESA, 800 x 600	46,9	75,0	49,5	+/+
VESA, 1024 x 768	48,4	60,0	65,0	-/-
VESA, 1024 x 768	60,0	75,0	78,8	+/+
VESA, 1152 x 864	67,5	75,0	108,0	+/+
VESA, 1280 x 1024	64,0	60,0	108,0	+/+
VESA, 1280 x 1024	80,0	75,0	135,0	+/+
VESA, 1600 x 900	60,0	60,0	108,0	-/+
VESA, 1920 x 1080	67,5	60,0	148,5	+/+

 **ЗАБЕЛЕЖКА:** Знаците + или - на знака за полярност означават, че синхронизираният видеосигнал се задейства съответно или от положителния, или от отрицателния край.

Режими за предаване на множество потоци (MST)

Използване на USB-C (само за U2422HE):

Монитор с MST източник	Максимален брой поддържани външни монитори
1920 x 1080 при 60 Hz	<ul style="list-style-type: none"> • HBR3: 2 (с режим USB-C DP Alt) • HBR2: 1



Използване на DisplayPort:

Монитор с MST източник	Максимален брой поддържани външни монитори
	1920 x 1080 при 60 Hz
1920 x 1080 при 60 Hz	• 3

Електрически характеристики на монитора

Модел	U2422H/U2422HX	U2422HE
Входни видеосигнали	<ul style="list-style-type: none"> HDMI 1.4*/DisplayPort 1.4**, 600 mV за всеки диференциален ред, 100 ohm входен импеданс на диференциална двойка Поддръжка на входен сигнал USB-C (с Алтернативен режим) (само за U2422HE)*** 	
Входно напрежение на променлив ток/ честота/ток	От 100 VAC до 240 VAC/ 50 Hz или 60 Hz \pm 3 Hz/ 1,2 A (станд.)	От 100 VAC до 240 VAC/ 50 Hz или 60 Hz \pm 3 Hz/ 2,1 A (станд.)
Пусков ток	<ul style="list-style-type: none"> 120 V: 30 A (макс.) при 0°C (студен старт) 240 V: 60 A (макс.) при 0°C (студен старт) 	<ul style="list-style-type: none"> 120 V: 40 A (макс.) при 0°C (студен старт) 240 V: 80 A (макс.) при 0°C (студен старт)
Консумация на енергия	<ul style="list-style-type: none"> 0,3 W (изключен режим)¹ 0,3 W (режим на готовност)¹ 11,6 W (включен режим)¹ 63 W (макс.)² 11,06 W (Pon)³ 38,47 kWh (TEC)³ 	<ul style="list-style-type: none"> 0,3 W (изключен режим)¹ 0,3 W (режим на готовност)¹ 11,8 W (включен режим)¹ 210 W (макс.)² 14,80 W (Pon)³ 50,84 kWh (TEC)³



*Няма поддръжка за допълнителна HDMI 1.4 спецификация, включително HDMI Ethernet Channel (HEC), Audio Return Channel (ARC), стандарт за 3D формат и разделителни способности и стандартна 4K разделителна способност за цифрово кино.

**Поддържат се DisplayPort 1.4/MST/DP звук.

***Поддържат се HBR3/DisplayPort 1.4/MST/DP звук.

¹ Както е определено в директиви ЕС 2019/2021 и ЕС 2019/2013.

² Настройка за макс. яркост и контраст с максимална енергия на зареждане на всички USB портове.

³ Роп: Консумация на енергия при режим Вкл. отговаря на консумацията на енергия в Energy Star версия 8.0.

ТЕС: Общата консумация на енергия в kWh отговаря на консумацията на енергия в Energy Star версия 8.0.

Този документ е само за информация и отразява резултатите в лабораторни условия. Вашият продукт може да е с различна производителност в зависимост от софтуера, компонентите и периферните устройства, които сте поръчали, и няма задължение да се актуализира такава информация.

Съответно, клиентът не трябва да разчита на тази информация при вземането на решения за електрическите допуски или по друг начин. Няма гаранции за точността или пълнотата - нито изрични, нито подразбиращи се.

ЗАБЕЛЕЖКА: Този монитор има сертификат ENERGY STAR.

Този продукт отговаря на изискванията на ENERGY STAR при фабричните настройки по подразбиране, които може да бъдат възстановени чрез функцията "Factory Reset" (Възстановяване на фабрични настройки) в екранното меню. Промяната на фабричните настройки по подразбиране или разрешаването на други функции може да увеличи консумацията на енергия, която може да надвиши посоченото в ENERGY STAR ограничение.



Физически характеристики на монитора

Модел	U2422H/U2422HX/U2422HE
Тип сигнален кабел	<ul style="list-style-type: none"> • Цифров: DisplayPort, 20 извода (за U2422H/U2422HE) • Цифров: HDMI, 19 извода (само за U2422HX) • Универсална серийна шина (USB): Type-C, 24 извода (само за U2422HE) • Универсална серийна шина (USB): USB-C към USB-A
<p>ЗАБЕЛЕЖКА: Мониторите Dell са проектирани да работят оптимално с видеокабелите, изпратени с Вашия монитор. Dell не упражнява контрол върху различните доставчици на кабели на пазара, вида материал, конектор и процес, използвани за производството на тези кабели. Dell не дава гаранции за видеопроизводителността на кабели, които не са изпратени заедно с Вашия монитор Dell.</p>	
Размери на монитора (със стойка)	
Височина (удължено положение)	496,03 mm (19,53 in)
Височина (компрес.)	364,00 mm (14,33 in)
Ширина	537,64 mm (21,17 in)
Дълбочина	179,57 mm (7,07 in)
Размери на монитора (без стойка)	
Височина	310,71 mm (12,23 in)
Ширина	537,64 mm (21,17 in)
Дълбочина	48,50 mm (1,91 in)
Размери на стойката	
Височина (удължено положение)	410,80 mm (16,17 in)
Височина (компрес.)	364,00 mm (14,33 in)
Ширина	245,00 mm (9,65 in)
Дълбочина	179,57 mm (7,07 in)



Основа	245,00 mm x 173,00 mm (9,65 in x 6,81 in)	
Тегло на монитора		
Модел	U2422H/U2422HX	U2422HE
Тегло с опаковката	7,82 kg (17,22 lb)	8,30 kg (18,28 lb)
Тегло с модула на стойката и кабелите	5,57 kg (12,27 lb)	6,06 kg (13,35 lb)
Тегло без модула на стойката (за стенен монтаж или VESA монтаж - без кабели)	3,52 kg (7,75 lb)	3,96 kg (8,72 lb)
Тегло на модула на стойката	1,75 kg (3,85 lb)	1,75 kg (3,85 lb)

Екологични характеристики на монитора

Модел	U2422H/U2422HX	U2422HE
Съвместими стандарти		
<ul style="list-style-type: none"> • Монитор със сертификат ENERGY STAR • Регистрация EPEAT, където е приложимо. Регистрацията EPEAT варира според държавата. Вижте www.epeat.net за регистрационен статус според държавата. • Съвместимост с RoHS • Дисплей с TCO сертификат • Монитор без BFR/PVC (с изключение на външните кабели) • Стъкло без съдържание на арсеник и живак само за панела 		
Температура		
Работна	От 0°C до 40°C (от 32°F до 104°F)	
При съхранение	<ul style="list-style-type: none"> • Съхранение: От -20°C до 60°C (от -4°F до 140°F) • Транспортиране: От -20°C до 60°C (от -4°F до 140°F) 	
Влажност		
Работна	От 10% до 80% (без кондензация)	



При съхранение	<ul style="list-style-type: none"> • Съхранение: От 5% до 90% (без кондензация) • Транспортиране: От 5% до 90% (без кондензация) 	
Надморска височина		
Работна	5000 m (16404 ft) (макс.)	
При съхранение	12192 m (40000 ft) (макс.)	
Топлинно разсейване	<ul style="list-style-type: none"> • 221,78 BTU/час (макс.) • 42,65 BTU/час (станд.) 	<ul style="list-style-type: none"> • 716,55 BTU/час (макс.) • 46,06 BTU/час (станд.)

Назначения на изводите

Конектор на порта на дисплея

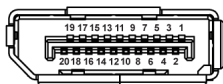

Номер на извод	20-изводна страна на свързания сигнален кабел
1	ML3 (n)
2	GND
3	ML3 (p)
4	ML2 (n)
5	GND
6	ML2 (p)
7	ML1 (n)
8	GND
9	ML1 (p)
10	ML0 (n)
11	GND
12	ML0 (p)
13	GND



14	GND
15	AUX (p)
16	GND
17	AUX (n)
18	Откриване на горещо свързване
19	Re-PWR
20	+3,3 V DP_PWR

HDMI конектор

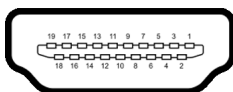

Номер на извод	19-изводна страна на свързания сигнален кабел
1	TMDS ДАННИ 2+
2	ЩИТ НА TMDS ДАННИ 2
3	TMDS ДАННИ 2-
4	TMDS ДАННИ 1+
5	ЩИТ НА TMDS ДАННИ 1
6	TMDS ДАННИ 1-
7	TMDS ДАННИ 0+
8	ЩИТ НА TMDS ДАННИ 0
9	TMDS ДАННИ 0-
10	TMDS ЧЕСТОТА+
11	ЩИТ НА TMDS ЧЕСТОТА
12	TMDS ЧЕСТОТА-
13	CEC
14	Запазен (N.C. на устройството)
15	DDC ЧЕСТОТА (SCL)



16	DDC ДАННИ (SDA)
17	DDC/CEC заземяване
18	+5 V ЗАХРАНВАНЕ
19	ОТКРИВАНЕ НА ГОРЕЩО СВЪРЗВАНЕ

Plug and play функция

Можете да инсталирате монитора в система, съвместима с функцията Plug and Play. Мониторът автоматично предоставя компютърна система Extended Display Identification Data (EDID) чрез Display Data Channel (DDC) протоколи, така че системата сама да може да се конфигурира и да оптимизира настройките на монитора. В повечето случаи настройките на монитора са автоматични. Може да изберете други настройки, ако желаете. За повече информация относно промяната на настройките на монитора вижте [Работа с монитора](#).

Интерфейс на универсална серийна шина (USB)

Този раздел Ви дава информация за USB портовете, налични на Вашия монитор.

 **ЗАБЕЛЕЖКА:** Този монитор е съвместим със суперскоростен USB 10 Gbps (USB 3.2 Gen2).

Скорост на прехвърляне	Скорост на данните	Максимална поддържана мощност*
Суперскоростен	10 Gbps	4,5 W
Висока скорост	480 Mbps	4,5 W
Пълна скорост	12 Mbps	4,5 W

*До 2A на USB downstream порт (с икона с батерия ) със съвместимост с BC1.2 устройства или стандартни USB устройства.

USB-C (само U2422HE)	Описание
Видео	DisplayPort 1.4*
Данни	суперскоростен USB 10 Gbps (USB 3.2 Gen2)
Захранване (PD)	До 90 W



*Поддържа се HBR3/DisplayPort 1.4/MST/DP звук.

USB 3.2 Downstream конектор



Номер на извод	9-изводна страна на конектор
1	VCC
2	D-
3	D+
4	GND
5	SSRX-
6	SSRX+
7	GND
8	SSTX-
9	SSTX+

USB-C конектор

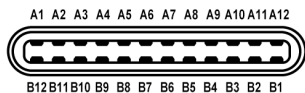







Номер на извод	Име на сигнала	Номер на извод	Име на сигнала
A1	GND	B1	GND
A2	TX1+	B2	TX2+
A3	TX1-	B3	TX2-
A4	VBUS	B4	VBUS
A5	CC1	B5	CC2
A6	D+	B6	D+
A7	D-	B7	D-





A8	SBU1	B8	SBU2
A9	VBUS	B9	VBUS
A10	RX2-	B10	RX1-
A11	RX2+	B11	RX1+
A12	GND	B12	GND

USB портове

- 1 USB-C upstream  (видео + данни) (само за U2422HE) - долу
- 1 USB-C upstream  (само данни) - долу
- 1 USB-C downstream  - долу
- 3 суперскоростен USB 10 Gbps (USB 3.2 Gen2) Type-A downstream  (за U2422H/U2422HX) - долу
- 4 суперскоростен USB 10 Gbps (USB 3.2 Gen2) Type-A downstream  (само U2422HE) - долу

Порт за зареждане - портът с икона-батерия , поддържа функция за бързо зареждане до 2A, ако устройството е съвместимо с BC1.2.

 **ЗАБЕЛЕЖКА:** Функционалността на суперскоростен USB 10 Gbps (USB 3.2 Gen2) изисква компютър, съвместим със суперскоростен USB 10 Gbps (USB 3.2 Gen2).

 **ЗАБЕЛЕЖКА:** USB портът на монитора работи само когато мониторът е включен или в режим на готовност. Ако изключите монитора и след това го включите, на свързаните периферни устройства може да са им необходими няколко секунди за възобновяване на нормалната функционалност.



RJ45 конектор (само за U2422HE)

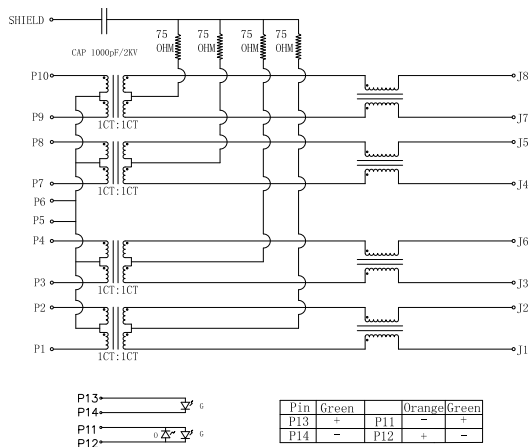

Извод	Сигнал	
P1	MDI0+	
P2	MDI0-	
P3	MDI1+	
P4	MDI1-	
P5	CT	
P6	CT	
P7	MDI2+	
P8	MDI2-	
P9	MDI3+	
P10	MDI3-	
Номер на извод	Оранжево	Зелено
P11	-	+
P12	+	-
P13	Няма	+
P14	Няма	-



Инсталация на драйвери

Инсталирайте контролера на драйвера Realtek USB GBE Ethernet Controller Driver, наличен за Вашата система. Може да се изтегли от www.dell.com/support под раздел "Драйвери и изтегляния".

Скоростта на мрежови данни (RJ45) през USB-C е макс. 1000 Mbps.

ЗАБЕЛЕЖКА: Този LAN порт е съвместим с 1000Base-T IEEE 802.3az, поддържа Mac Address (отпечатан на етикета на модела) Pass-thru и Wake-on-LAN (WOL) от режим на готовност (само за S3). Той също поддържа функция PXE Boot, включително UEFI PXE и Legacy PXE. Тези функции зависят от настройката на BIOS и версията на операционната система.

Състояние на LED индикатора на RJ45 конектора

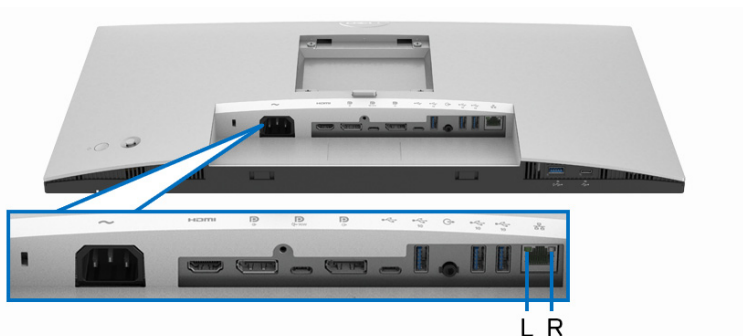

LED	Цвят	Описание
LED вдясно	Кехлибарено или зелено	Индикатор за скоростта: <ul style="list-style-type: none">• Кехлибарено вкл. - 1000 Mbps• Зелено вкл. - 100 Mbps• Изкл. - 10 Mbps
LED вляво	Зелено	Индикатор на свързване/активност: <ul style="list-style-type: none">• Мига - активност на порта.• Зелено вкл. - установява се връзка.• Изкл. - връзка не е установена.

ЗАБЕЛЕЖКА: RJ45 кабелът не е стандартен аксесоар, включен в комплекта.





Качество на LCD монитор и политика за пиксели

По време на производствения процес на LCD монитора, не е необичайно за един или повече пиксели да останат непроменени, което е трудно забележимо и не засяга качеството на дисплея или използваемостта. За повече информация относно Политика за качество на мониторите на Dell и Политика за пикселите, вижте <http://www.dell.com/pixelguidelines>.

Указания за обслужване

Почистване на Вашия монитор

 **ВНИМАНИЕ:** Прочетете и следвайте [Инструкции за безопасност](#) преди почистване на монитора.

 **ПРЕДУПРЕЖДЕНИЕ:** Преди почистване на монитора, изключете захранващия кабел на монитора от електрическия контакт.

За най-добри практики следвайте инструкциите в списъка по-долу докато разопаковате, почиствате или боравите с монитора:

- За да почистите своя антистатичен екран, леко навлажнете меко и чисто парче плат с вода. Ако е възможно, използвайте специална кърпа за почистване на екран или разтвор, подходящ за антистатични покрития. Не използвайте бензол, разтворител, амоняк, абразивни почистващи препарати или сгъстен въздух.
- Използвайте леко навлажнено, топло парче плат за почистване на монитора. Избягвайте използването на какъвто и да било почистващ препарат, защото някои препарати оставят бяла следа по монитора.
- Ако забележите бял прах, когато разопаковате монитора си, избършете го с кърпа.
- Трябва да боравите внимателно с монитор си, защото по-тъмните на цвят монитори се драскат по-лесно и драскотините са по-видими в сравнение с по-светлите монитор.
- За да се запази най-доброто качество на изображението на монитора, използвайте динамично променящ се скрийнсейвър и изключете монитора, когато не се използва.



Настройка на монитора

Монтиране на стойката

 **ЗАБЕЛЕЖКА:** Стойката не е инсталирана фабрично преди изпращане.

 **ЗАБЕЛЕЖКА:** Следните инструкции са приложими за монтиране на стойката, изпратена с Вашия монитор. Ако прикрепвате стойка, която сте закупили от друг източник, следвайте инструкциите за инсталация, включени заедно със стойката.

Монтиране на стойката на монитора:

1. Следвайте инструкциите върху страничните крила на кашона, за да извадите стойката от горното уплътнение, което я крепи.
2. Отстранете повдигача на основата на стойката от предпазната опаковка.

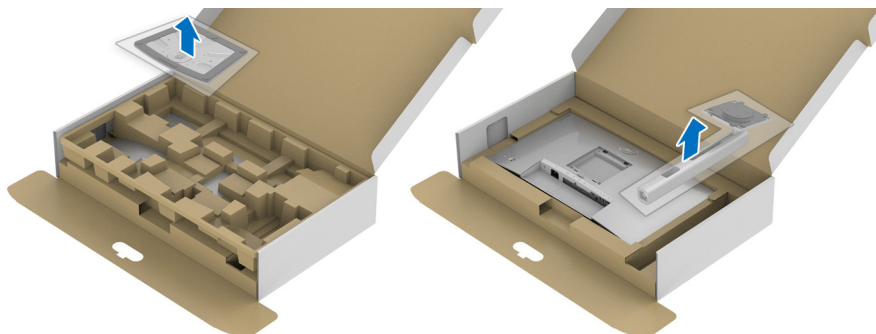

3. Вкарайте блоковете на основата на стойка в гнездото на стойката докрай.
4. Повдигнете дръжката на винта и я завъртете по часовниковата стрелка.



5. След пълното затягане на винта сгънете ръкохватка, така че да влезе във вдлъбнатината и да не стърчи.

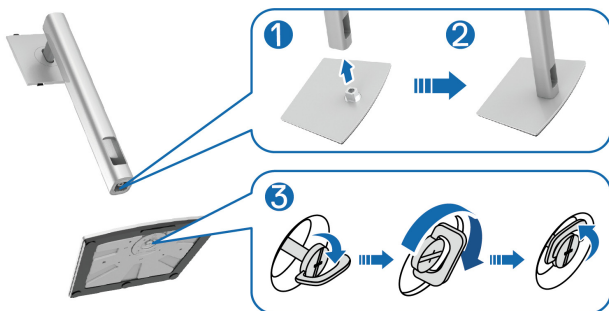

6. Повдигнете капака, както е показано, за да получите достъп до зоната на VESA за блока на стойката.

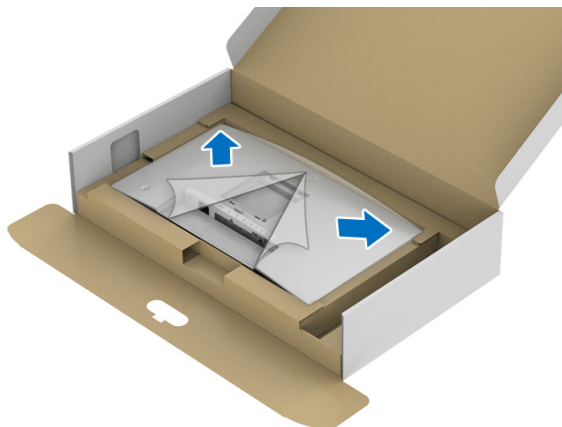

7. Прикрепете блока на стойката към монитора.
- a. Напаснете двете щифта в горната част на стойката към жлеба на гърба на монитора.
 - b. Натиснете стойката надолу, докато щракне на място.



8. Поставете монитора в изправено положение.

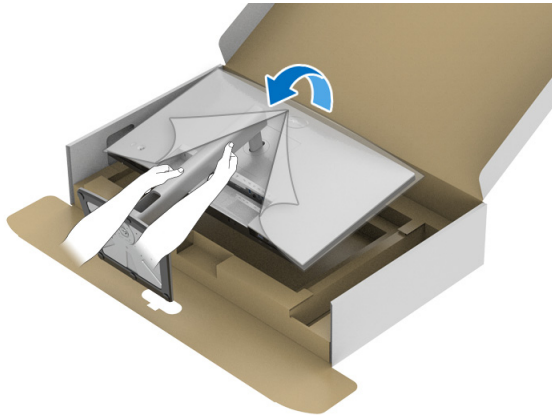

 **ЗАБЕЛЕЖКА:** Повдигнете монитора внимателно, за да се предотвратите подхлъзване или падане.



9. Отстранете капака от монитора.

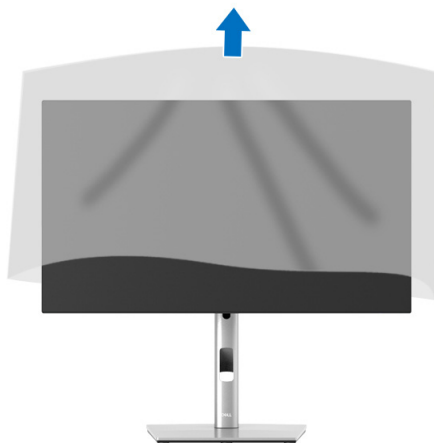

Организиране на кабелите



След като свържете всички необходими кабели към монитора и компютъра (вж. [Свързване на Вашия монитор](#) относно свързване на кабелите), организирайте всички кабели както е показано по-горе.

Ако Вашият кабел не може да достигне компютъра, може да се свържете директно към компютъра без да прокарвате кабела през гнездото на стойката на монитора.



Свързване на Вашия монитор

⚠ ПРЕДУПРЕЖДЕНИЕ: Преди да започнете процедурите в този раздел, следвайте [Инструкции за безопасност](#).

✍ ЗАБЕЛЕЖКА: Мониторите Dell са проектирани да работят оптимално с включените кабели Dell. Dell не гарантира видеокачество и производителност при използване на кабели, различни от Dell.

✍ ЗАБЕЛЕЖКА: Прокарайте кабелите през гнездото за управление на кабели преди да свържете кабелите.

✍ ЗАБЕЛЕЖКА: Не свързвайте всички кабели към компютъра едновременно.

✍ ЗАБЕЛЕЖКА: Фигурите са показани само с илюстративна цел. Разположението на компютъра може да е различно.

Свързване на монитора към компютъра:

1. Изключете компютъра и извадете захранващия кабел.
2. Свържете DisplayPort, HDMI или USB-C кабела от монитора с компютъра.

Свързване на кабел DisplayPort (DisplayPort към DisplayPort)

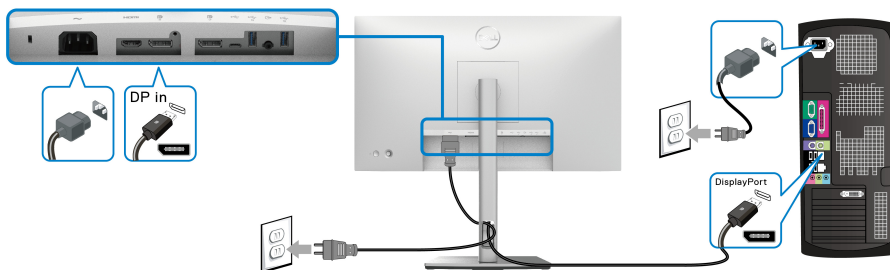

✍ ЗАБЕЛЕЖКА: Фабричната настройка по подразбиране е DP 1.4 (DP 1.2 се поддържа). Ако мониторът не може да покаже съдържание след свързване на DisplayPort кабел, следвайте процедурите по-долу за промяна на настройките на DP 1.1:

- Натиснете джойстика, за да отворите Програма за стартиране на менюто.
- Превключете джойстика за избор на Input Source (Източник на входен сигнал) .



- Превключете джойстика, за да маркирате DP  .
- Натиснете и задръжте джойстика за около 10 секунди и ще се появи съобщението за конфигуриране на DisplayPort.
- Превключете джойстика, за да изберете **Yes (Да)**, след което натиснете джойстика, за да запишете промените.

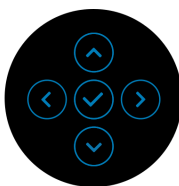
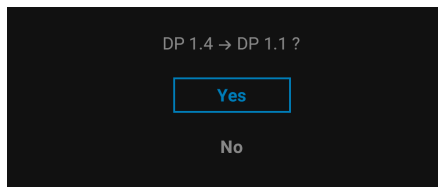

Повторете стъпките по-горе, за да промените настройките на DisplayPort формата, ако е необходимо.

Свързване на HDMI кабела

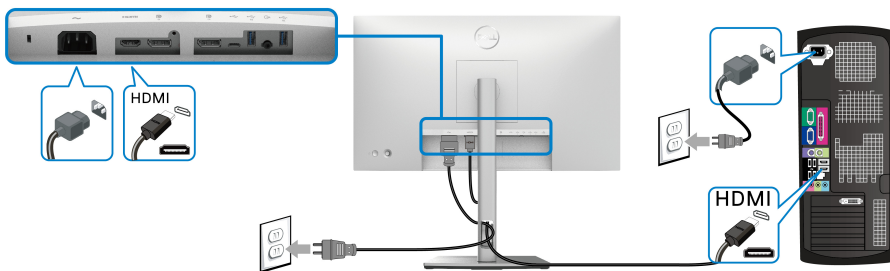

 **ЗАБЕЛЕЖКА:** Фабричната настройка по подразбиране е HDMI 1.4.



Свързване на USB-C кабела (само за U2422HE)

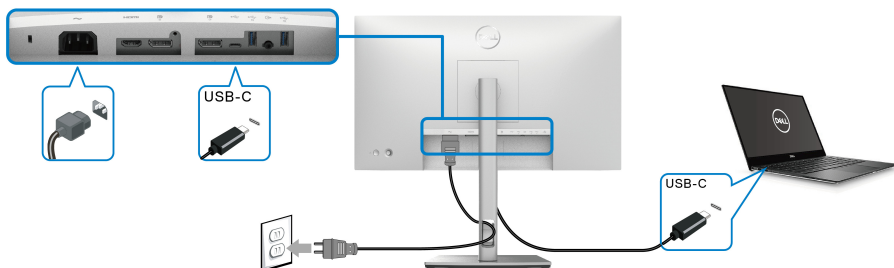

ЗАБЕЛЕЖКА: Използвайте само кабела USB-C, предоставен с монитора.

- Този порт  поддържа алтернативен режим DisplayPort (само за стандарт DP1.4).
- Порт, съвместим със захранване USB-C (PD версия 3.0) предоставя захранване до 90 W.
- Ако Вашият ноутбук изисква повече от 90 W за работа и ако батерията е изтощена, той може да се захранва или зареди с USB PD порта на този монитор.

Свързване на монитора за функция DP Multi-Stream Transport (MST)

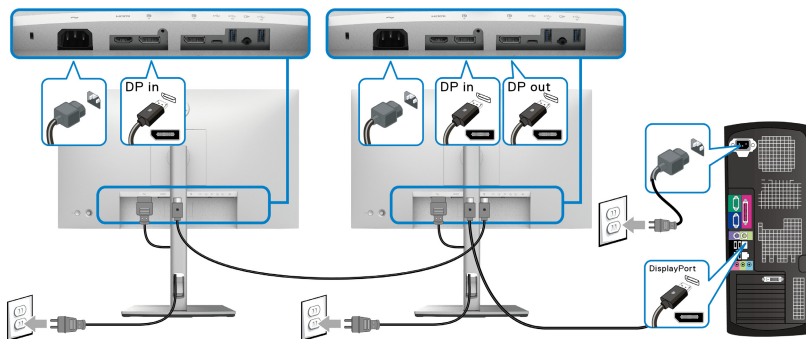



ЗАБЕЛЕЖКА: Този монитор поддържа функция DP MST. За да използвате тази функция, графичната карта на Вашия компютър трябва да е сертифицирана най-малко за DP 1.2 с опция MST.

ЗАБЕЛЕЖКА: Отстранете гумената тапа, когато използвате изходния DP конектор .

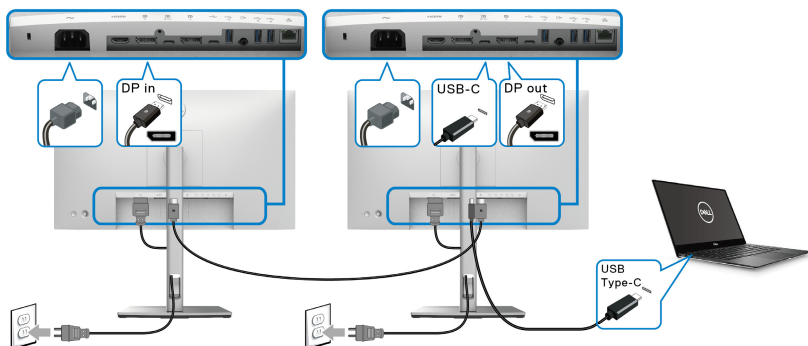

Свързване на монитора за функция USB-C Multi-Stream Transport (MST) (само за U2422HE)



- **ЗАБЕЛЕЖКА:** Максималният брой поддържани монитори чрез MST зависи от пропускателната способност на USB-C източника.
- **ЗАБЕЛЕЖКА:** Отстранете гумената тапа, когато използвате USB-C upstream конектор .
- **ЗАБЕЛЕЖКА:** Отстранете гумената тапа, когато използвате изходния DP  конектор.

Свързване на монитора за RJ45 кабел (като опция) (само за U2422HE)

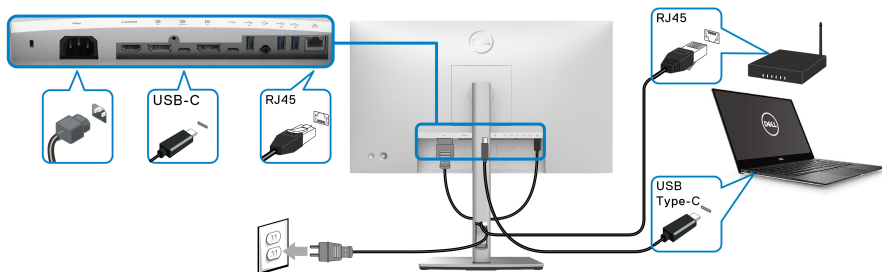

- **ЗАБЕЛЕЖКА:** RJ45 кабелът не е стандартен аксесоар, включен в комплекта.



Свързване на кабел USB-C към USB-A

ЗАБЕЛЕЖКА: За да се предотврати повреждане или загуба на данни, преди изключване на USB upstream порта , уверете се, че компютърът НЕ използва USB устройства за съхранение, които са свързани към суперскоростния USB 10 Gbps (USB 3.2 Gen2) Type-A downstream порт .

След като приключите със свързването на кабела DisplayPort/HDMI, следвайте процедурите по-долу, за да свържете кабела USB-C към USB-A към компютъра и да завършите настройката на монитора си:

1. Свързване на компютъра: свържете порта USB-C upstream  с USB-C края на кабела (предоставения кабел).
2. Свържете края USB-A на кабела към подходящ USB порт на компютъра.

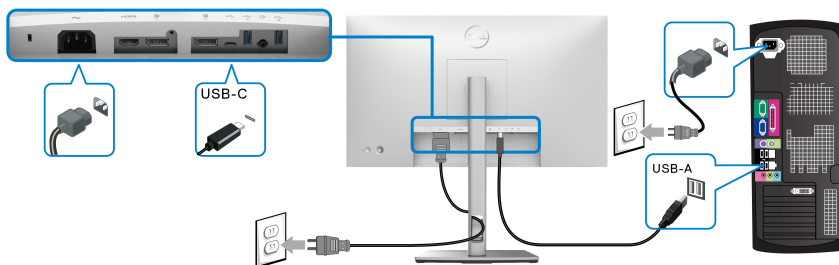

ЗАБЕЛЕЖКА: Поставете настолния компютър вляво от монитора (когато гледате отпред), за да осигурите лесна връзка с кабела USB-C към USB-A. Не използвайте гнездото на кабела на стойката на монитора, ако дължината на кабела не го позволява.

3. Свържете USB периферни устройства към суперскоростните downstream портовете USB 10 Gbps (USB 3.2 Gen2)  на монитора.
4. Включете захранващия кабел на компютъра и монитора в намиращ се наблизо контакт.



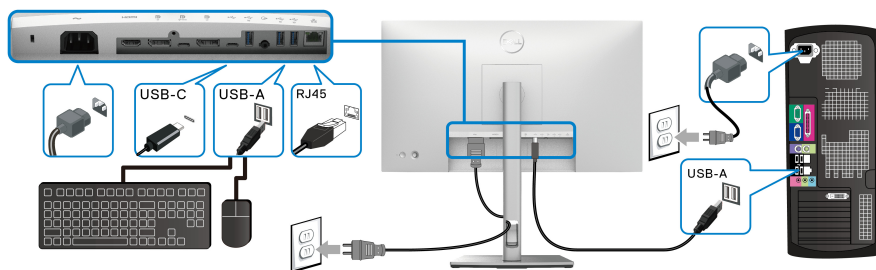

5. Включете монитора и компютъра.
Ако монитърът показва образ, инсталацията е завършена. Ако няма образ, вижте [Често срещани проблеми](#).
6. Използвайте гнездото за кабел на стойката на монитора за организиране на кабелите.

ЗАБЕЛЕЖКА: USB връзката предлага само прехвърляне на данни през USB в този сценарий.

ВНИМАНИЕ: Фигурите са показани само с илюстративна цел. Разположението на компютъра може да е различно.

Dell Power Button Sync (DPBS) (само за U2422HE)

Монитърът U2422HE е проектиран с функция Dell Power Button Sync (DPBS), която Ви позволява да управлявате състоянието на захранването на компютърната система от бутона за захранване на монитора. Тази функция е съвместима с платформата Dell OptiPlex 7090/3090 Ultra и се поддържа само през USB-C интерфейс.

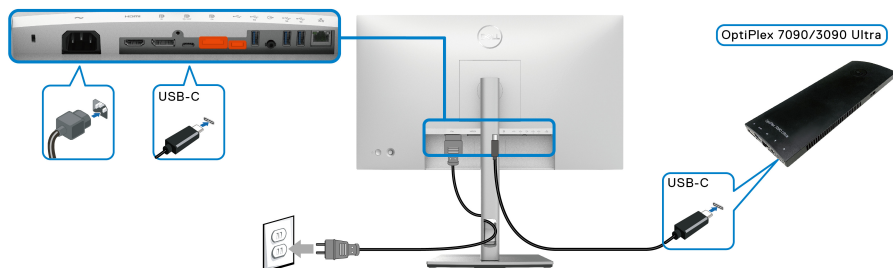

За да се уверите, че DPBS функцията работи първия път, първо извършете следните стъпки за платформата Dell Optiplex 7090/3090 Ultra в **Контролен панел**.

 **ЗАБЕЛЕЖКА: DPBS поддържа само порта с икона **.

- Отидете в **Контролен панел**.

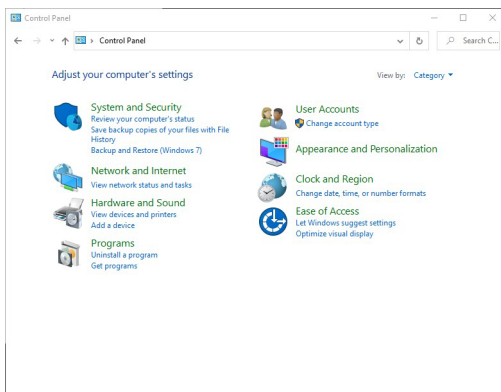

- Изберете **Хардуер и звук**, след което **Опции за хранването**.

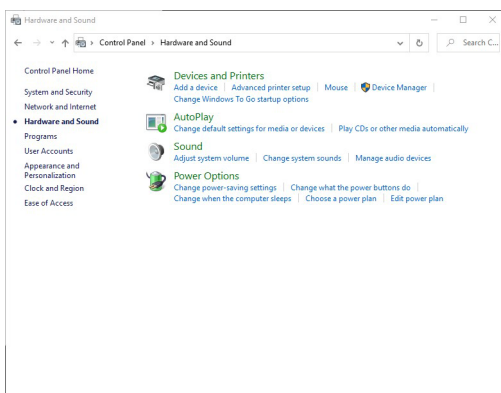

- Отидете в **Системни настройки**.

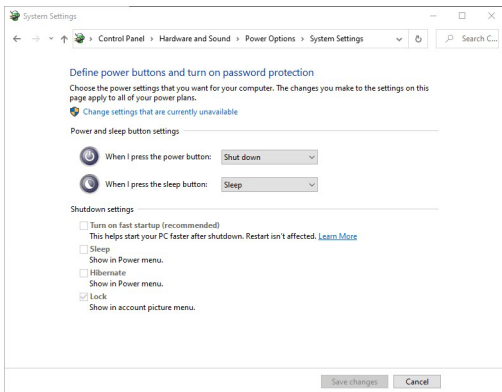

- В падащото меню на **Когато натисна бутон за захранване**, има няколко опции, от които може да избирате: **Не прави нищо/Заспиване/Хибернация/Изключване**. Може да изберете **Заспиване/Хибернация/Изключване**.

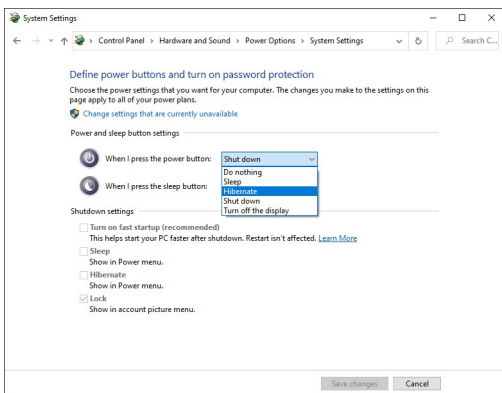

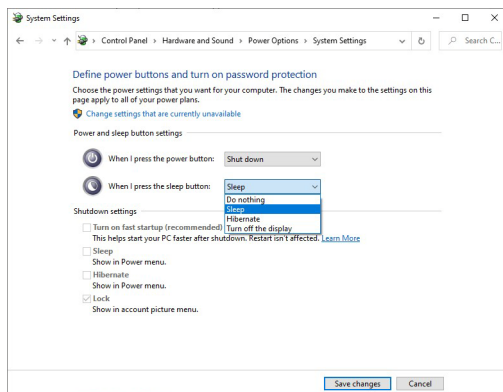

ЗАБЕЛЕЖКА: Не избирайте "Do nothing" (Не прави нищо). В противен случай бутон за захранване няма да може да се синхронизира със състоянието на захранването на компютърната система.

Свързване на монитора за DPBS за пръв път

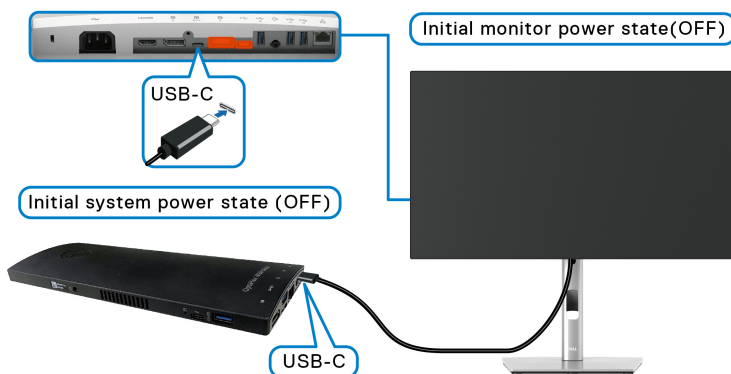

При настройка на функцията DPBS за пръв път, моля следвайте стъпките по-долу:

1. Уверете се, че и компютърът, и монитърът са ИЗКЛ.
2. Натиснете бутон за захранването на монитора, за да включите монитора.
3. Свържете USB-C кабела от компютъра към монитора.
4. И монитърът, и компютърът се включват веднага. Изчакайте (около 6 секунди). И компютърът, и монитърът ще се ИЗКЛ.



5. Натиснете бутона за захранване на компютъра. И компютърът, и мониторът ще се ВКЛ. Сега състоянието на захранване на компютърната система е синхронизирано с бутона за захранване на монитора.

ЗАБЕЛЕЖКА: Когато и мониторът, и компютърът са в ИЗКЛ. състояние за пръв път, препоръчва се първо да **ВКЛЮЧИТЕ** монитора, след което да свържете **USB-C** кабела от компютъра към монитора.

ЗАБЕЛЕЖКА: Може да включите платформата Optiplex 7090/3090 Ultra с помощта на нейния жак за адаптер за прав ток. Може също така да включите платформата Optiplex 7090/3090 Ultra с помощта на **USB-C** кабела чрез **Power Delivery (PD)**. Задайте **USB-C Charging 90W** (Зареждане чрез **USB-C 90 W**) в положение **On in Off Mode** (Вкл. в изключен режим).

Използване на функцията DPBS

Когато използвате **USB-C** кабела, състоянието на монитора/компютъра е както следва:

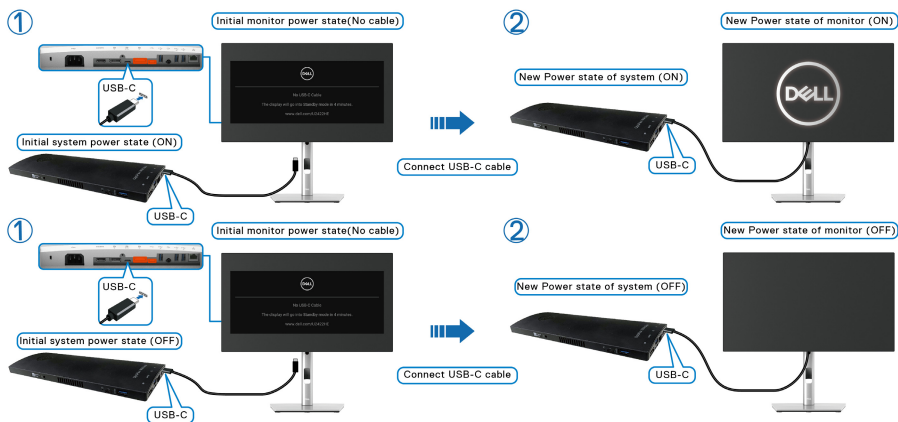

Когато натиснете бутона за захранване на монитора или на компютъра, състоянието на монитора/компютъра е както следва:

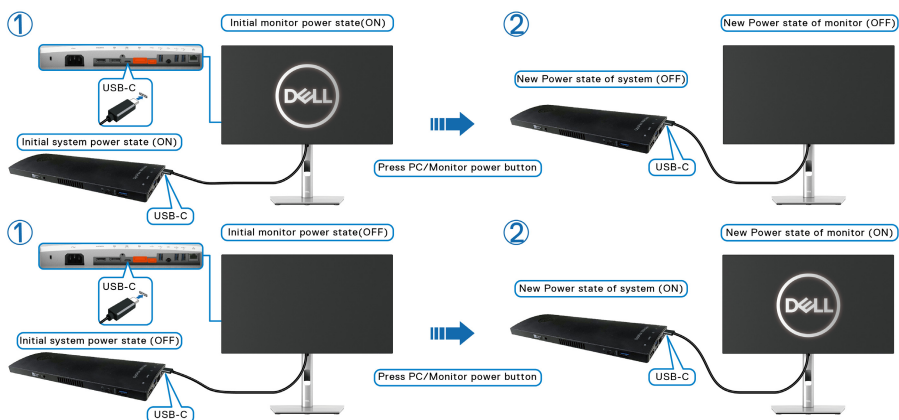

- Когато състоянието на захранване и на монитора, и на компютъра е ВКЛ., натиснете и задръжте бутона за захранване на монитора за 4 секунди. Екранът ще Ви попита дали искате да изключите компютъра.

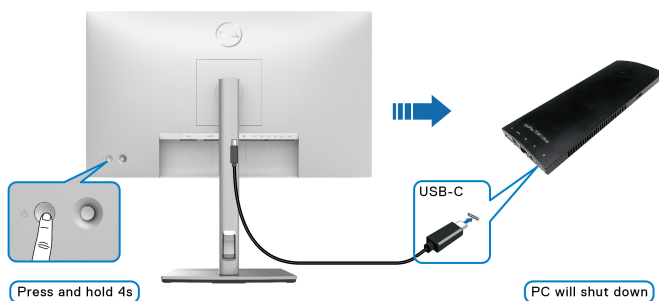

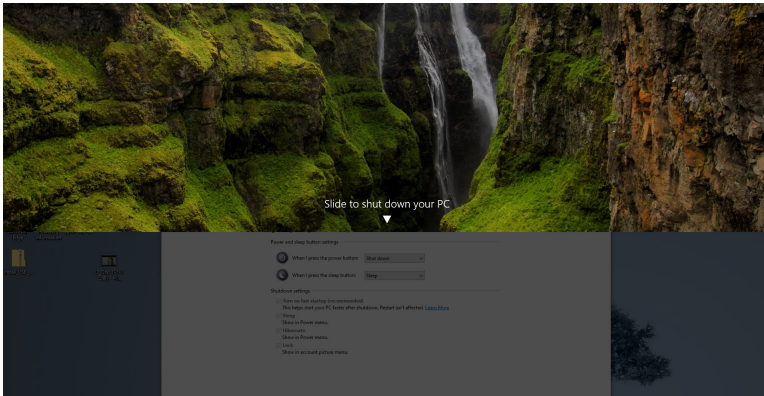

- Когато състоянието на захранване и на монитора, и на компютъра е ВКЛ., **натиснете и задръжте бутона за захранване на монитора за 10 секунди** и компютърът ще се изключи.

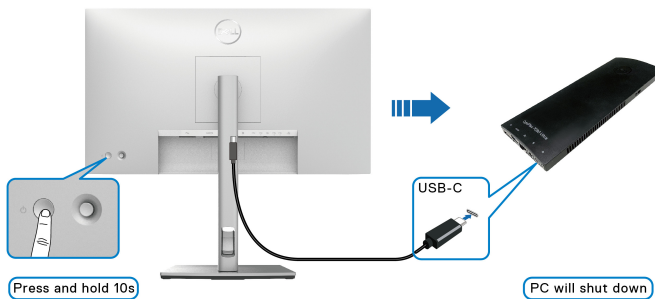

Свързване на монитора за функция USB-C Multi-Stream Transport (MST)

Компютър е свързан към два монитора в ИЗКЛ. състояние на захранването и състоянието на захранване на компютърната система е синхронизирано с бутона за захранване на Монитор 1. Когато натиснете бутона за захранване на Монитор 1 или на компютъра, и Монитор 1, и компютърът, ще се ВКЛ. В същото време, Монитор 2 остава ИЗКЛ. Трябва ръчно да натиснете бутона за захранване на Монитор 2, за да го ВКЛ.



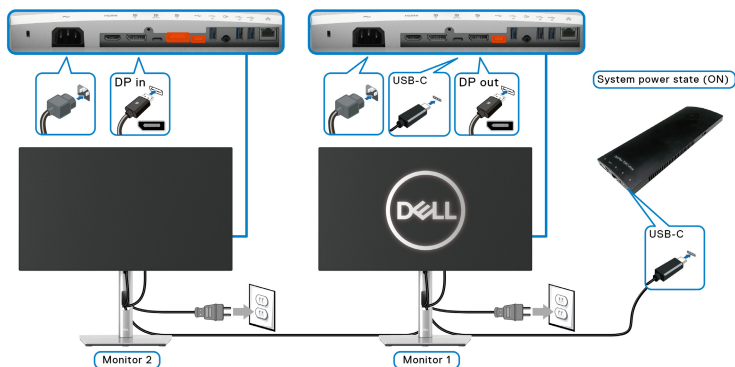

По същия начин, компютър е свързан към два монитора във ВКЛ. състояние на захранването и състоянието на захранване на компютърната система е синхронизирано с бутона за захранване на Монитор 1. Когато натиснете бутона за захранване на Монитор 1 или на компютъра, и Монитор 1, и компютърът, ще се ИЗКЛ. В същото време Монитор 2 ще бъде в Режим на готовност. Трябва ръчно да натиснете бутона за захранване на Монитор 2, за да го ИЗКЛ.

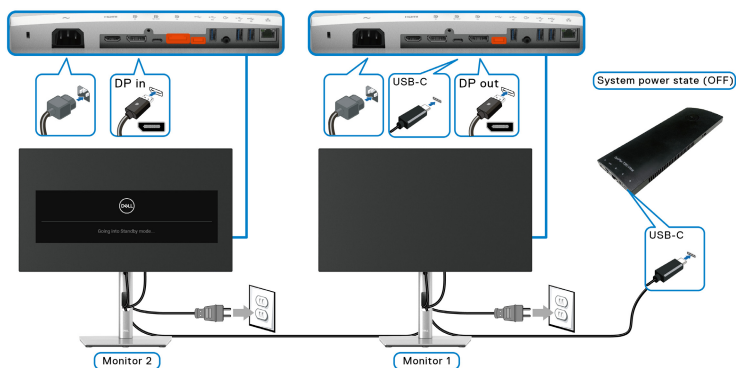

Свързване на монитора за USB-C

Платформата Dell Optiplex 7090 Ultra има два USB-C порта, така че състоянието и на Монитор 1, и на Монитор 2, може да се синхронизира с компютъра.

Когато компютърът и двата монитора първоначално са във ВКЛ. състояние на захранването, натискането на бутона за захранване на Монитор 1 или на Монитор 2 ще ИЗКЛ. компютъра, Монитор 1 и Монитор 2.

ЗАБЕЛЕЖКА: DPBS поддържа само порта с икона  .

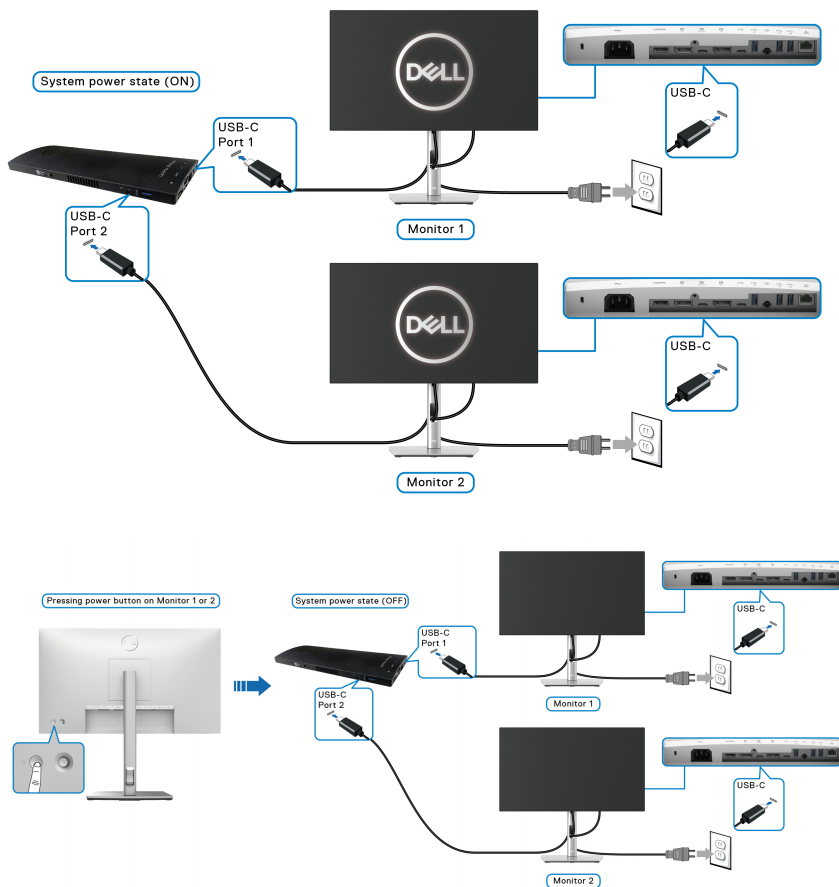

Уверете се, че сте задали **USB-C Charging 90W (Зареждане чрез USB-C 90 W)** да бъде **On in Off Mode (Вкл. в изключен режим)**. Когато компютърът и двата монитора първоначално са във ИЗКЛ. състояние на захранването, натискането на бутона за захранване на Монитор 1 или на Монитор 2 ще ВКЛ. компютъра, Монитор 1 и Монитор 2.

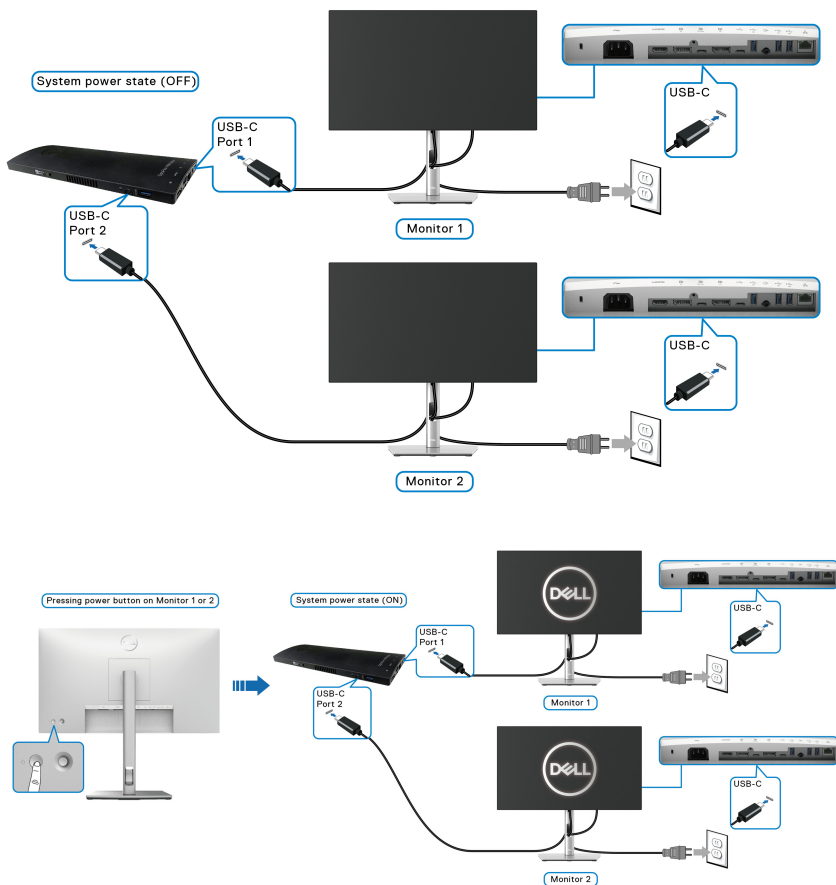

Използване на Наклон, Завъртане и Вертикално удължаване

ЗАБЕЛЕЖКА: Следните инструкции са приложими за монитране на стойката, изпратена с Вашия монитор. Ако прикрепвате стойка, която сте закупили от друг източник, следвайте инструкциите за инсталация, включени заедно със стойката.

Наклон, Завъртане

Когато стойката е прикачена към монитора, можете да наклоните и да завъртите монитора до най-подходящия за Вас зрителен ъгъл.

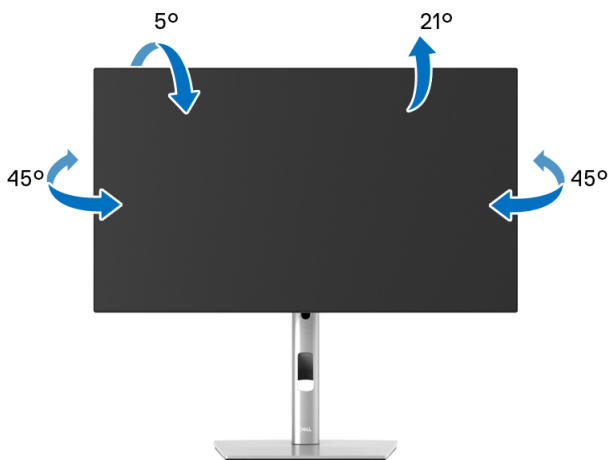

ЗАБЕЛЕЖКА: Стойката не е инсталирана фабрично преди изпращане.



Вертикално удължаване

- ✎ **ЗАБЕЛЕЖКА:** Стойката се удължава вертикално до 150 mm. Фигурата по-долу илюстрира как да удължите вертикално стойката.

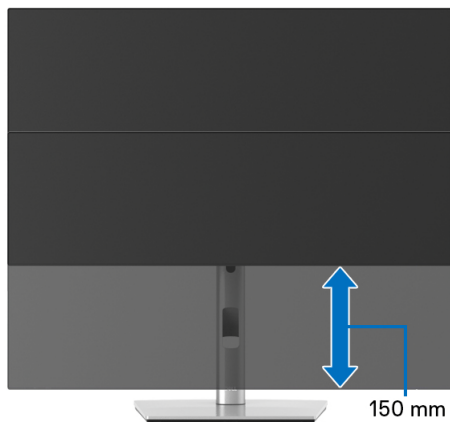

Завъртане на монитора

Преди да завъртите монитора, той трябва да бъде вертикално удължен докрай ([Вертикално удължаване](#)) и изцяло наклонен нагоре, за да не ударите долния ръб на монитора.

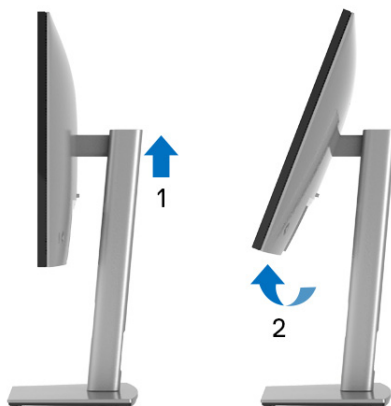

Завъртане по посока на часовниковата стрелка



Завъртете по посока обратно на часовната стрелка



-  **ЗАБЕЛЕЖКА:** За да използвате функцията Завъртане на дисплея (изглед Пейзаж срещу Портрет) с Вашия компютър Dell, Ви е необходим актуализиран драйвер на графичната карта, който не е свързан с този монитор. За да изтеглите драйвер за графичната карта, отидете на www.dell.com/support и вижте раздел Изтегляне за Драйвери на видеокарта за най-новите актуализации на драйвери.



- ✎ **ЗАБЕЛЕЖКА:** Когато сте в Режим за изглед Портрет, производителността може да се влоши при приложения с високоинтензивна графика (3D игри и др.).

Регулиране на Настройките за завъртане на дисплея на Вашия компютър

След завъртане на монитора, трябва да завършите процедурата по-долу, за да регулирате настройките за завъртане на Вашата система.

- ✎ **ЗАБЕЛЕЖКА:** Ако използвате монитор с компютър, различен от Dell, трябва да отидете на уеб сайта на видеокартата или на производителя на компютъра за информация относно завъртащото се съдържание на дисплея.

Регулиране на Настройки за завъртане на дисплея:

1. Натиснете с десния бутон на мишката върху работната площ и изберете **Свойства**.
2. Изберете раздел **Настройки**, натиснете **Разширени**.
3. Ако имате видеокарта ATI, изберете **Ротация** и изберете желаното завъртане.
4. Ако имате видеокарта nVidia, натиснете раздел **nVidia**, в лявата колонка изберете **NVRotate**, след което изберете желаното завъртане.
5. Ако имате видеокарта Intel[®], изберете графичен раздел **Intel**, щракнете върху **Свойства на видеокартата**, изберете раздел **Ротация**, след което задайте предпочитаното завъртане.

- ✎ **ЗАБЕЛЕЖКА:** Ако не виждате опцията за завъртане или ако тя не работи както трябва, отидете на www.dell.com/support и изтеглете най-новия драйвер за Вашата видеокарта.

- ✎ **ЗАБЕЛЕЖКА:** Може също да видите функцията **Rotation (Завъртане)** на Вашето екранно меню, за да завъртите дисплея си.



Отстраняване на стойката на монитора

- ЗАБЕЛЕЖКА:** За да избегнете драскотини по LCD екрана при премахване на стойката, уверете се, че мониторът е поставен върху мека и чиста повърхност.
- ЗАБЕЛЕЖКА:** Следните инструкции са приложими за монитране на стойката, изпратена с Вашия монитор. Ако прикрепвате стойка, която сте закупили от друг източник, следвайте инструкциите за инсталация, включени заедно със стойката.

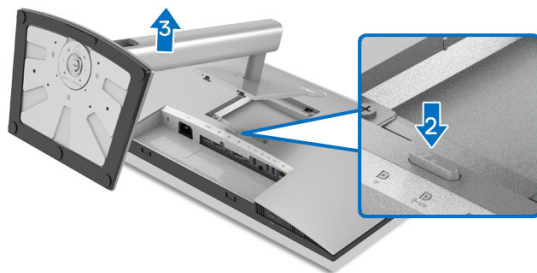

Отстраняване на стойката:

1. Поставете монитора върху мек плат или възглавница.
2. Натиснете и задръжте бутона за освобождаване на стойката.
3. Повдигнете стойката нагоре и я отдалечете от монитора.

VESA стенен монтаж (като опция)

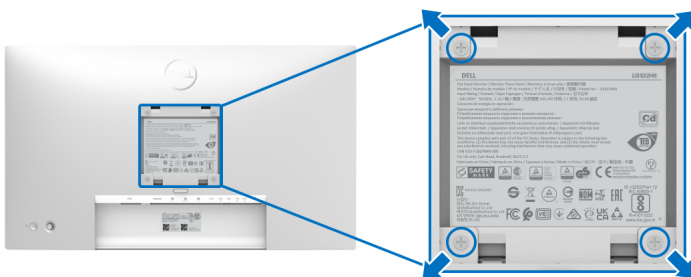

(Размер на болтовете: M4 x 10 mm).

Вижте инструкциите за комплекта за монтаж на стена, съвместим с VESA.

1. Поставете панела на монитора върху меко парче плат или възглавница на стабилна, равна маса.



2. Отстранете стойката. (Вижте [Отстраняване на стойката на монитора](#))
3. Използвайте кръстата отвертка, за да отстраните болтовете от пластмасовия капак.
4. Монтирайте монтажната конзола от комплекта за монтаж на стена към монитора.
5. Монтирайте монитора на стената. За повече информация вижте документацията, включена в комплекта за стенен монтаж.

 **ЗАБЕЛЕЖКА:** Използвайте само стойка за стена, одобрена от UL, CSA или GS с мин. тегло или натоварване 14,08 kg (за U2422H/ U2422HX) или 15,84 kg (за U2422HE).



Работа с монитора

Включете монитора

Натиснете бутона за захранване, за да включите монитора.

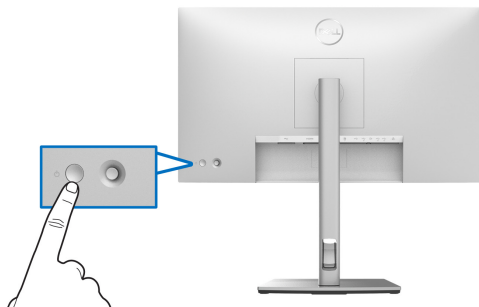

Използване на управлението с джойстик

За промяна на настройките на екранното меню с помощта на управлението с джойстика отзад на монитора, направете следното:

1. Натиснете бутона на джойстика, за да стартирате програмата за стартиране на екранното меню.
2. Преместете джойстик **анагоре/надолу/наляво/надясно**, за да превключите между опциите на екранното меню.

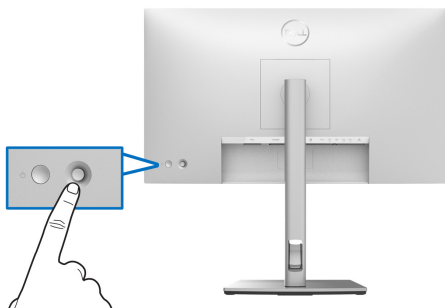

Функции на джойстика

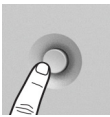
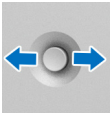
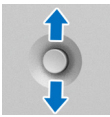
Функция	Описание
	Натиснете джойстика, за да отворите програмата за стартиране на екранното меню.
	<ul style="list-style-type: none">• За навигация надясно и наляво.• Отидете надясно, за да влезете в подменюто.• Отидете наляво за изход от подменюто.
	<ul style="list-style-type: none">• За навигация нагоре и надолу.• Превключва между елементите на менюто.• Увеличава (нагоре) или намалява (надолу) параметрите на избрания елемент на менюто.

Използване на главното меню

Достъп до Програма за стартиране на менюто

Натиснете джойстика, за да отворите програмата за стартиране на екранното меню.



Програма за стартиране на меню



Следната таблица описва функциите на Програма за стартиране на менюто:

Детайли за Програма за стартиране на менюто

Икона на Програма за стартиране на менюто	Описание
 Главно меню	Отваря екранното меню. Вижте Детайли за екранното меню .
 Display Info (Информация за дисплея) (Клавишна комбинация 1)	Показва текущото състояние на монитора.
 Aspect Ratio (Пропорции) (Клавишна комбинация 2)	Регулира пропорциите на Вашия екран.
 Preset Modes (Готови режими) (Клавишна комбинация 3)	Позволява избор от списък с готови цветови режими.
 Brightness/Contrast (Яркост/Контраст) (Клавишна комбинация 4)	Използвайте бутоните със стрелки, за да настроите нивото на яркост и контраст.
 Input Source (Източник на входен сигнал) (Клавишна комбинация 5)	<ul style="list-style-type: none">• Задава Input Source (Източник на входен сигнал).• Изберете Auto (Авт.) от менюто Input Source (Източник на входен сигнал), за да сканирате за налични източници на входен сигнал.
 Изход	За изход от главното меню на екранното меню.

 **ЗАБЕЛЕЖКА:** Може да зададете своята предпочитана клавишна комбинация. За подробности вижте [Personalize \(Персонализиране\)](#).



Детайли за екранното меню

Икона	Меню и подменюта	Описание
	Brightness/ Contrast (Яркост/ Контраст)	Активира настройка Brightness/Contrast (Яркост/Контраст) . 
	Brightness (Яркост)	Регулира луминесценцията на подсветката. Преместете джойстика нагоре , за да увеличите яркостта или преместете джойстика надолу , за да намалите яркостта (Диапазон: 0 - 100). 
	Contrast (Контраст)	Първо настройте Brightness (Яркост) , след това настройте Contrast (Контраст) , но само ако е необходимо допълнително регулиране. Преместете джойстика нагоре , за да увеличите контраста или преместете джойстика надолу , за да намалите контраста (Диапазон: 0 - 100). Функцията Contrast (Контраст) регулира степента на разлика между тъмнина и светлина на екрана на монитора.





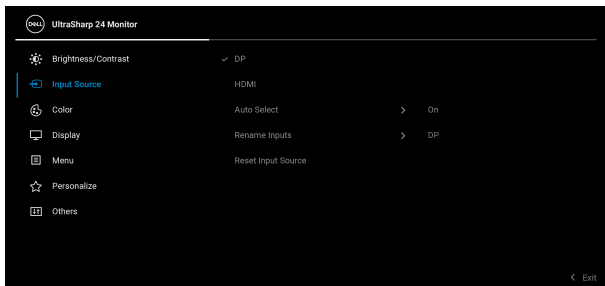

Input Source (Източник на входен сигнал) Избира между различни видеосигнали, които може да са свързани към Вашия монитор. За U2422H/U2422HX:

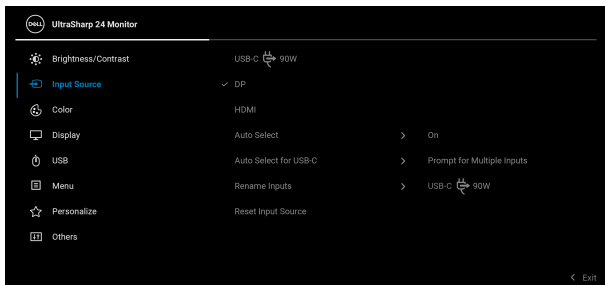

За U2422HE:



DP Изберете входен **DP** сигнал, когато използвате DisplayPort (DP) конектор . Натиснете джойстика, за да потвърдите избора.

HDMI Изберете входен сигнал **HDMI**, когато използвате HDMI конектор . Натиснете джойстика, за да потвърдите избора.



USB-C 90W
(само за
U2422HE)

Изберете входа **USB-C 90W**, когато използвате конектора USB-C . Натиснете джойстика, за да потвърдите избора.

Auto Select
(Авт. избор)

Позволява Ви да сканирате за налични източници на входен сигнал. Настройката по подразбиране е **On (Вкл.)**.

Auto Select for USB-C (Авт. избор за USB-C) (само за U2422HE)

Позволява Ви да зададете Auto Select for USB-C (Авт. избор за USB-C) да:

- **Prompt for Multiple Inputs (Подкана за множество входни сигнали):** Винаги показва съобщението "**Switch to USB-C Video Input (Превключване на USB-C видеовход)**", за да изберете да превключите или не.
- **Yes (Да):** Винаги превключва на USB-C видеовход (без да пита), когато USB-C кабелът е свързан.
- **No (Не):** Никога не превключва автоматично на USB-C видеовход, когато USB-C кабелът е свързан.

ЗАБЕЛЕЖКА: Auto Select for USB-C (Авт. избор за USB-C) е налично, само когато Auto Select (Авт. избор) е включен.

Rename Inputs
(Преименуване на входове)

Позволява Ви да изберете готово име на входния сигнал за избраните източници на входен сигнал. Опциите са **PC, PC 1, PC 2, Laptop (Лаптоп), Laptop 1 (Лаптоп 1) и Laptop 2 (Лаптоп 2)**.

ЗАБЕЛЕЖКА: Имената на входния сигнал в предупредителните съобщения и Информация за дисплея няма да се променят.

Reset Input Source
(Нулиране на източник на входен сигнал)

Натиснете джойстика, за да нулирате всички настройки под менюто **Input Source (Източник на входен сигнал)** до готовите фабрични стойности.





Color (Цвят) Регулира режима за настройка на цветовете.

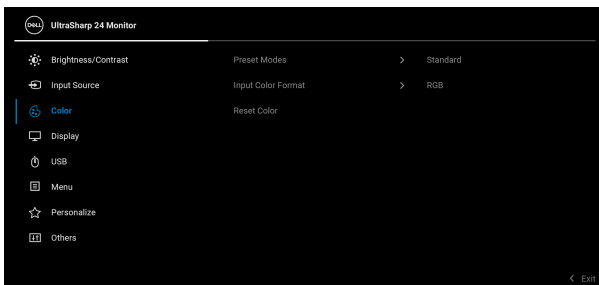

Preset Modes (Готови режими) Позволява избор от списък с готови цветови режими.

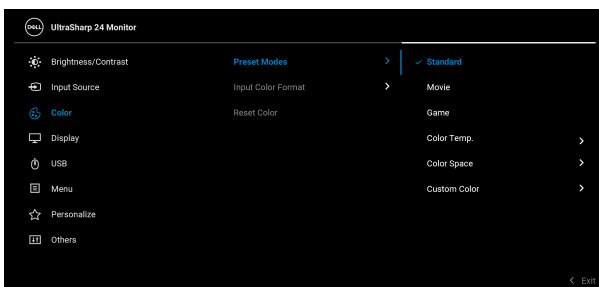

- **Standard (Стандартен):** Зарежда настройките по подразбиране за цветовете на монитора. Това е готовият режим по подразбиране.
- **Movie (Филм):** Зарежда цветови настройки, подходящи за филми.
- **Game (Игра):** Зарежда цветови настройки, подходящи за игри.



Preset Modes
(Готови
режими)

- **Color Temp. (Цветова температура):**
Позволява Ви да изберете цветовата температура: 5000K, 5700K, 6500K, 7500K, 9300K и 10000K. Натиснете джойстика, за да потвърдите избора.
 - **Color Space (Цветово пространство):**
Позволява Ви да изберете цветово пространство **sRGB** или **Rec. 709**.
 - **Custom Color (Потребителски цвят):**
Позволява Ви ръчно да регулирате цветовите настройки.
Превключете джойстика **нагоре** или **надолу**, за да регулирате стойностите на RGB цветовете и да създадете свой собствен готов цветови режим.
-



Input Color Format (Входящ цветови режим)

Позволява задаване на режима за входен видеосигнал на:

- **RGB**: Изберете тази опция, ако Вашият монитор е свързан към компютър или мултимедиен плейър, който поддържа изходен RGB сигнал.
- **YCbCr**: Изберете тази опция ако Вашият мултимедиен плейър поддържа само YCbCr изход.

Натиснете джойстика, за да потвърдите избора.

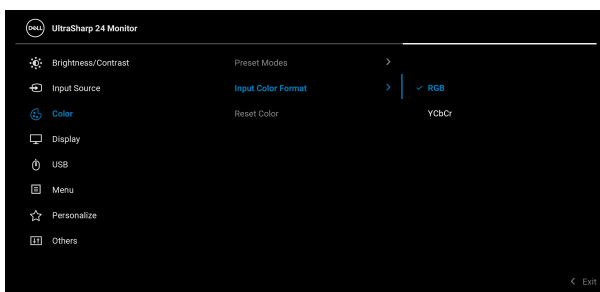

Hue (Нюанс)

Сменя цвета на видеоизображението на зелено или лилаво. Тя се използва за постигане на желанния телесен тон. Превключете джойстика **нагоре** или **надолу** за регулиране на нюанса от "0" до "100".

ЗАБЕЛЕЖКА: Регулиране на **Hue (Нюанс)** е достъпно само при избор на готов режим **Movie (Филм)** или **Game (Игра)**.

Saturation (Наситеност)

Регулира цветовата наситеност на видеообраза. Превключете джойстика **нагоре** или **надолу** за регулиране на наситеността от "0" до "100".

ЗАБЕЛЕЖКА: Регулиране на **Saturation (Наситеност)** е достъпно само при избор на готов режим **Movie (Филм)** или **Game (Игра)**.



Reset Color
(Нулиране на
цвет)

Натиснете джойстика, за да нулирате всички настройки под менюто **Color (Цвят)** до готовите фабрични стойности.



Display
(Дисплей)

Използвайте менюто **Display (Дисплей)** за регулиране на изображението.

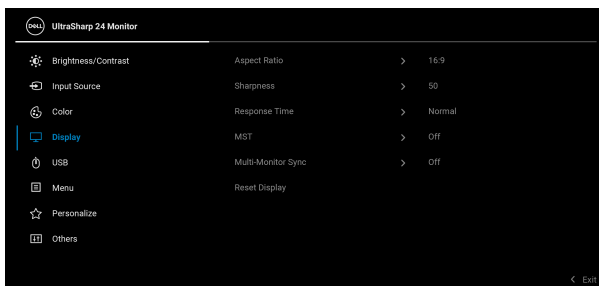

Aspect Ratio
(Пропорции)

Регулира пропорциите на **16:9, Auto Resize (Автоматично преоразмеряване), 4:3** или **1:1**.

Sharpness
(Острота)

Тази функция може да направи изображението по-остро или по-меко.

Превключете джойстика **нагоре** или **надолу** за регулиране на остротата от "0" до "100".

Response Time
(Време за
отговор)

Позволява задаването на **Response Time (Време за отговор)** на **Normal (Нормално)** или **Fast (Бързо)**.



MST DP Multi Stream Transport, изберете **On (Вкл.)**, за да разрешите MST (DP Out), изберете **Off (Изкл.)**, за да разрешите функцията MST. Вижте [Свързване на монитора за функция DP Multi-Stream Transport \(MST\)](#) и [Свързване на монитора за функция USB-C Multi-Stream Transport \(MST\)](#) (само за U2422HE) за повече информация.

ЗАБЕЛЕЖКА: Когато кабелът DP или кабелът USB-C към USB-C (само за U2422HE) и DP downstream кабела са свързани, екранното меню автоматично ще зададе **MST** да бъде **On (Вкл.)**. Това действие ще бъде извършено след избор на **Factory Reset (Възстановяване на фабрични настройки)** или **Display Reset (Нулиране на дисплея)**.

Multi-Monitor Sync (Синхронизиране на множество монитори) Позволява множество монитори, свързани като гирлянда чрез DP, да се синхронизират във фона според настройките на екранното меню: **Brightness (Яркост)**, **Contrast (Контраст)**, **Preset Modes (Готови режими)**, **Color Temp. (Цветова температура)**, **Custom Color (Потребителски цвят)**, **Hue (Нюанс)**, **Saturation (Наситеност)**, **Response Time (Време за отговор)** и **Sharpness (Острота)**. За подробности вижте [Синхронизиране на множество монитори \(MMS\)](#).

Reset Display (Нулиране на дисплея) Натиснете джойстика, за да нулирате всички настройки под менюто **Display (Дисплей)** до готовите фабрични стойности.





USB (само за U2422HE)

Позволява да назначите USB upstream порт за входните сигнали (DP, HDMI). По този начин USB downstream портът на монитора може да се използва от текущите входни сигнали при свързване на компютър с някой от двата upstream порта. Когато използвате само един upstream порт, свързаният upstream порт е активен.



ЗАБЕЛЕЖКА: За да предотвратите повреда или загуба, преди смяна на USB upstream портовете, уверете се, че USB устройства за съхранение не се използват от компютъра, свързан към USB downstream порта на монитора.





Меню (Меню) Изберете тази опция, за да регулирате настройките на екранното меню като например езиците на екранното меню, времето, за което менюто остава на екрана и други.

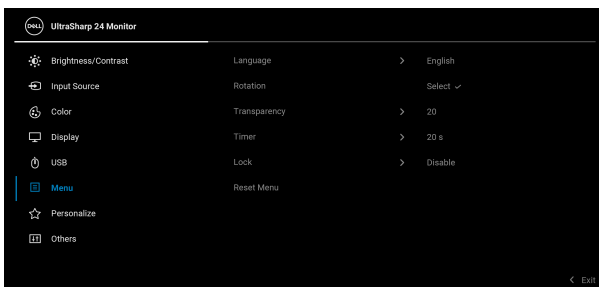

Language (Език) Задава за екранното меню един от осемте езика (английски, испански, френски, немски, бразилски португалски, руски, опростен китайски или японски).

Rotation (Завъртане) Натиснете джойстика, за да завъртите екранното меню и екрана на 0/90/180/270 градуса. Можете да регулирате менюто според завъртането на дисплея.

Transparency (Прозрачност) Изберете тази опция, за да промените прозрачността на преместите джойстика **нагоре** или **надолу** (диапазон: 0 - 100).

Timer (Таймер) Задава продължителността от време, през което OSD остава активно след последното натискане на бутон. Превключете джойстика **нагоре** или **надолу**, за да регулирайте плъзгача в стъпки от 1 секунда от 5 до 60 секунди.



Lock (Заклучване)

Със заключени бутони за управление на монитора може да предотвратите неотвразен достъп до Вашите контроли. Това също предотвратява случайно активиране при настройка на множество монитори един до друг.

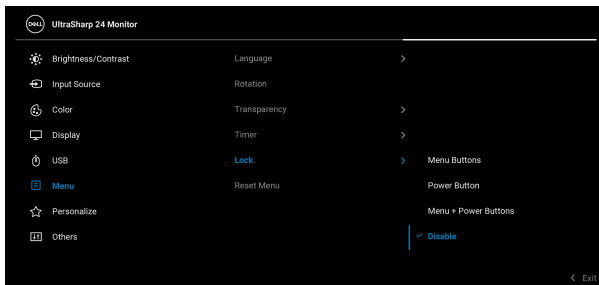

- **Menu Buttons (Бутони на менюто):** Всички функции на джойстика са заключени и не са достъпни за потребителя.
- **Power Button (Бутон на Захранване):** Само **Бутон на захранването** е заключен и недостъпен за потребителя.
- **Menu + Power Buttons (Бутони Меню + Захранване):** И бутоните на джойстика и **Бутонът за захранването** са заключени и недостъпни за потребителя.

Настройката по подразбиране е **Disable (Забрани)**.

Алтернативен метод на заключване [бутони на Менюто/функционални бутони]: Може също да натиснете и задържите джойстика **нагоре** или **надолу**, **наляво** или **надясно** за 4 секунди, за да зададете опции за заключване.

ЗАБЕЛЕЖКА: За отключване на бутон(и), натиснете и задържете джойстика **нагоре** или **надолу**, **наляво** или **надясно** за 4 секунди.



Reset Menu (Меню за нулиране)

Натиснете джойстика, за да нулирате всички настройки под менюто **Menu (Меню)** до готовите фабрични стойности.



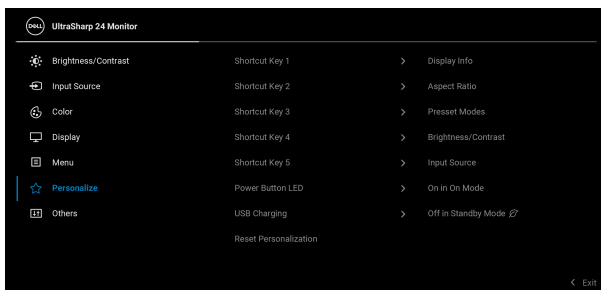

Personalize (Персонализиране)

За U2422H/U2422HX:

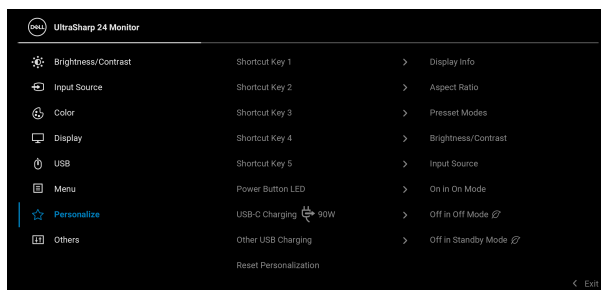

За U2422HE:



Shortcut Key 1 (Клавишна комбинация 1)	Дава Ви възможност да изберете функция от Preset Modes (Готови режими), Brightness/Contrast (Яркост/Контраст), Input Source (Източник на входен сигнал), Aspect Ratio (Пропорции), Rotation (Завъртане) или Display Info (Информация за дисплея) я задайте като клавишна комбинация.
Shortcut Key 2 (Клавишна комбинация 2)	
Shortcut Key 3 (Клавишна комбинация 3)	
Shortcut Key 4 (Клавишна комбинация 4)	
Shortcut Key 5 (Клавишна комбинация 5)	
Power Button LED (Индикатор на бутона за включване и изключване)	Позволява Ви да включите или изключите индикатора на захранването с цел икономия на енергия.
USB Charging (Зареждане чрез USB) (само за U2422H/ U2422HX)	Позволява Ви да разрешите или забраните функцията за зареждане чрез USB Type-A и USB-C Downstream портове по време на режим на готовност на монитора.
USB-C Charging  90W (Зареждане чрез USB-C  90 W) (само за U2422HE)	Позволява Ви да разрешите или забраните функцията Always On USB-C Charging (Винаги да се включва зареждане USB-C) по време на изключен режим на монитора. Когато тази функция е разрешена, ще можете да зареждате своя ноутбук или своите мобилни устройства посредством USB-C кабела дори когато мониторът е изключен.



Other USB Charging (Друго USB зареждане) (само за U2422HE)

Позволява Ви да разрешите или забраните функцията за зареждане чрез USB Type-A и USB-C Downstream портове по време на режим на готовност на монитора.

Когато тази функция е разрешена, ще можете да зареждате своите мобилни устройства посредством USB-A кабела дори когато мониторът е изключен.

ЗАБЕЛЕЖКА: Тази опция е достъпна само когато кабелът USB-C (Upstream порт) е изваден. Ако кабелът USB-C е свързан, **Other USB Charging (Друго USB зареждане)** следва състоянието на захранване на USB хоста и опцията не е достъпна.

Reset Personalization (Нулиране на персонализиране)

Натиснете джойстика, за да нулирате всички настройки под менюто **Personalize (Персонализиране)** до готовите фабрични стойности.



Others (Други)

Изберете тази опция, за да регулирате настройка на OSD като **DDC/CI, LCD Conditioning (LCD подобрене)** и др.

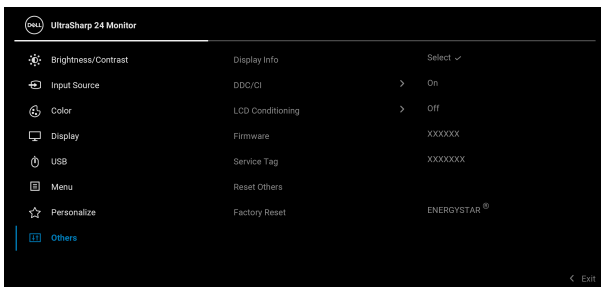

Display Info (Информация за дисплея)

Натиснете джойстика, за да покажете текущите настройки на монитора.

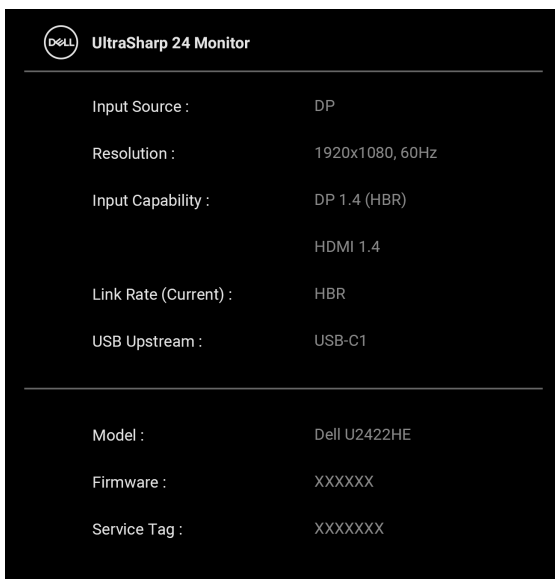

The screenshot shows the OSD menu for a Dell UltraSharp 24 Monitor. The menu is titled "UltraSharp 24 Monitor" and lists the following information:

Input Source :	DP
Resolution :	1920x1080, 60Hz
Input Capability :	DP 1.4 (HBR)
	HDMI 1.4
Link Rate (Current) :	HBR
USB Upstream :	USB-C1
<hr/>	
Model :	Dell U2422HE
Firmware :	XXXXXX
Service Tag :	XXXXXXX



DDC/CI

DDC/CI (Display Data Channel/Command Interface) позволява регулиране на параметрите на Вашия монитор (яркост, цветови баланс и др.) чрез софтуера на Вашия компютър. Можете да забраните тази функция като изберете **Off (Изкл.)**. Разрешете тази функция за най-добро потребителско изживяване и оптимална производителност на Вашия монитор.

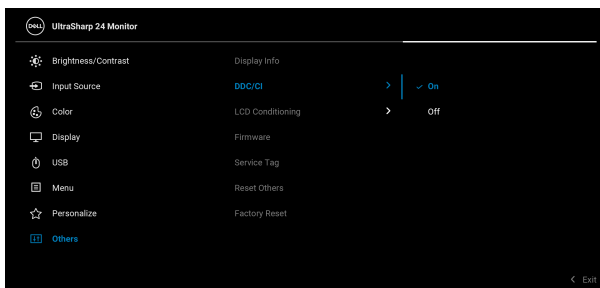

LCD Conditioning (LCD подобрене)

Спомага за намаляването на краткотрайно задържане на изображението. В зависимост от степента на задържане на изображението, възможно е изпълнението на програмата да отнеме известно време. Можете да разрешите тази функция като изберете **On (Вкл.)**.

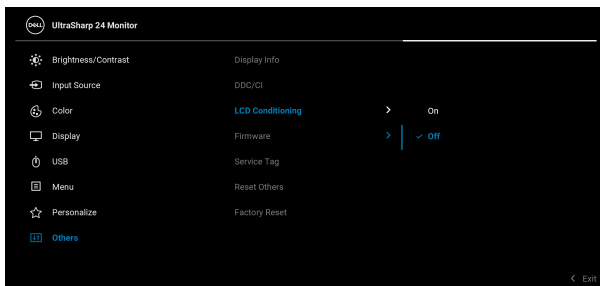

Firmware (Фърмуер)	Показва фърмуер версията на Вашия монитор.
Service Tag (Сервизен етикет)	Показва сервизния етикет на Вашия монитор. Този низ се изисква, когато търсите поддръжка по телефона, проверявате състоянието на гаранцията, актуализирате драйвери на уеб сайта на Dell и др.
Reset Others (Нулиране на други)	Натиснете джойстика, за да нулирате всички настройки под менюто Others (Други) до готовите фабрични стойности.
Factory Reset (Възстановяване на фабрични настройки)	Нулира всички готови стойности на фабрични настройки по подразбиране. Това са настройките за тестовете ENERGY STAR®.

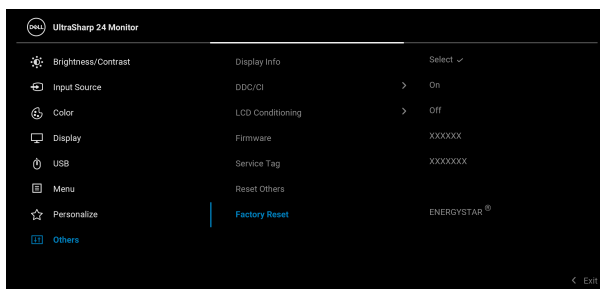

Съобщения на екранното меню

Първоначална настройка

Когато е избрана настройка **Factory Reset (Възстановяване на фабрични настройки)**, ще се появи следното съобщение:

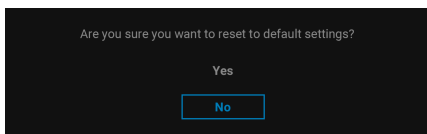

Когато е избрано **Yes (Да)**, ще се появи следното съобщение.
За U2422H/U2422HX:

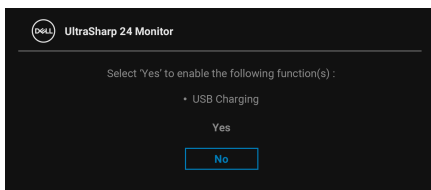

За U2422HE:

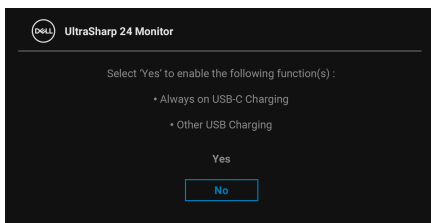

Предупреждения на OSD

Когато мониторът не поддържа определен режим на разделителната способност, ще видите следното съобщение:

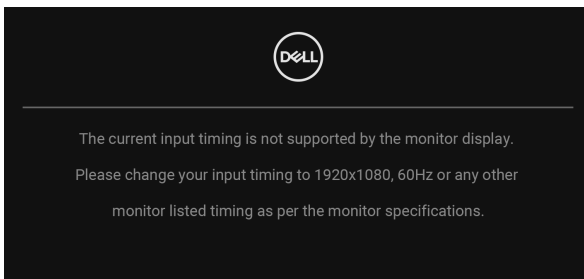

Това означава, че мониторът не може да се синхронизира със сигнала, който получава от компютъра. Вижте [Технически характеристики на монитора](#) относно диапазона на хоризонтална и вертикална честота, които са адресирани за този монитор. Препоръчаният режим е 1920 x 1080.

ЗАБЕЛЕЖКА: Съобщението може да се различава в зависимост от свързания входен сигнал.

Ще видите следното съобщение преди да бъде забранена функцията DDC/CI:

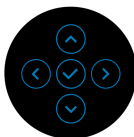
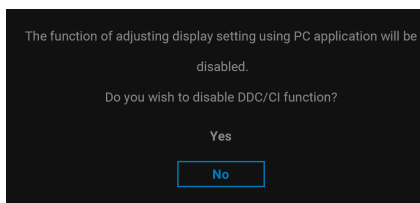

Когато регулирате нивото на **Brightness (Яркост)** за пръв път, се появява следното съобщение:

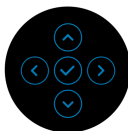
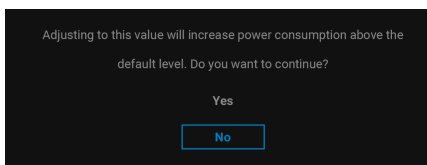

ЗАБЕЛЕЖКА: Ако изберете **Yes (Да)**, съобщението няма да се появи следващия път, когато възнамерявате да промените настройката **Brightness (Яркост)**.

Когато промените настройката по подразбиране на енергоспестяващите функции за пръв път, като например **USB-C Charging ☒ 90W (Зареждане чрез USB-C ☒ 90 W)** (само за U2422HE), **Other USB Charging (Друго USB зареждане)** (само за U2422HE) или **USB Charging (Зареждане чрез USB)** (само за U2422H/U2422HX), се появява следното съобщение:

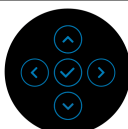
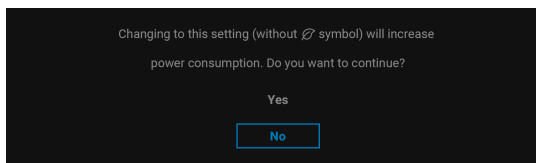

ЗАБЕЛЕЖКА: Ако изберете **Yes (Да)** за някоя от функциите, посочени по-горе, съобщението няма да изчезне следващия път, когато възнамерявате да промените настройките на тези функции. Когато извършите фабрично нулиране, съобщението ще се появи отново.



Ще видите следното съобщение преди активиране на функцията **Lock (Заклучване)**:

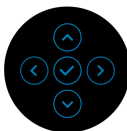
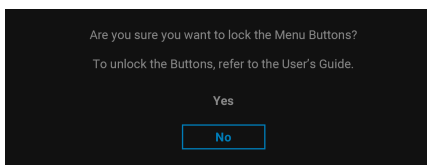

ЗАБЕЛЕЖКА: Съобщението може да се различава в зависимост от избраните настройки.

Следното съобщение се появява, когато мониторот влезе в Режим на готовност:

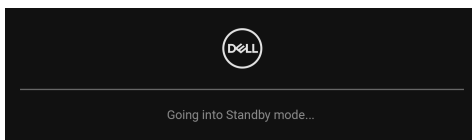

Активирайте компютъра и събудете монитора за получаване на достъп до **OSD**.

ЗАБЕЛЕЖКА: Съобщението може да се различава в зависимост от свързания входен сигнал.

Екранното меню функционира само при нормален режим на работа. Ако натиснете произволен бутон, различен от **Бутон на захранването** по време на Режим на готовност, едно от следните съобщения се появява в зависимост от избрания входен сигнал:

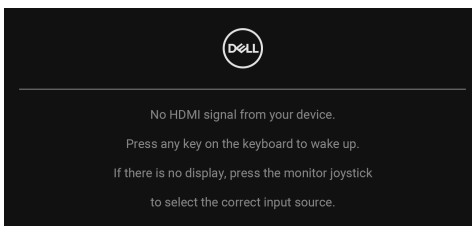

ЗАБЕЛЕЖКА: Съобщението може да се различава в зависимост от свързания входен сигнал.



Активирайте компютъра и монитора, за да получите достъп до [OSD](#).

ЗАБЕЛЕЖКА: Съобщението може да се различава в зависимост от свързания входен сигнал.

Ако USB-C (само за U2422HE), DisplayPort или HDMI входен сигнал е избран и съответният кабел също не е свързан, ще се появи плаващ диалогов прозорец, както е показано по-долу.

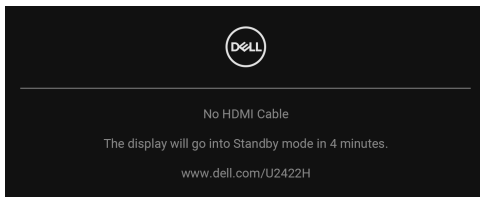

ЗАБЕЛЕЖКА: Съобщението може да се различава в зависимост от свързания входен сигнал.

При U2422HE, когато мониторът е с входен сигнал DP/HDMI и кабел USB-C е свързан към ноутбук, който поддържа Алтернативен DP режим, ако е разрешена функцията [Auto Select for USB-C \(Авт. избор за USB-C\)](#) (само за U2422HE), ще се появи следното съобщение.

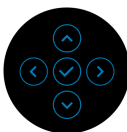
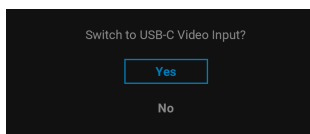

Вижте [Отстраняване на неизправности](#) за повече информация.



Настройка на KVM ключ (само за U2422HE)

Вграденият KVM ключ Ви позволява да управлявате до 2 компютъра от една клавиатура и мишка, свързани към монитора.

- а. При свързване на **HDMI + USB-C2** към компютър 1 и **DP + USB-C1** към компютър 2:

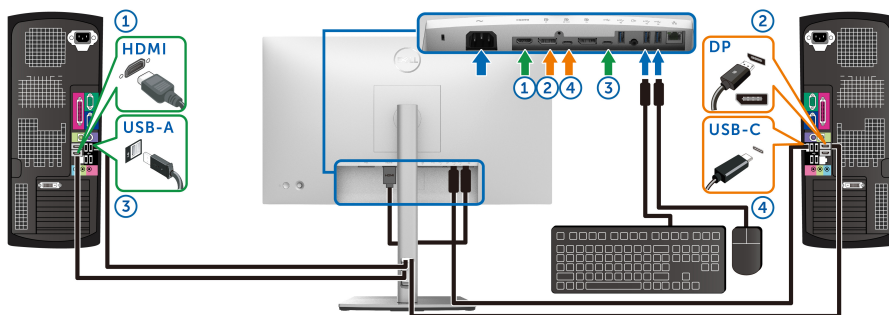

ЗАБЕЛЕЖКА: Връзката USB Type-C в момента поддържа само пренос на данни.

Уверете се, че за **USB** за **HDMI** е зададено **USB-C2** и за **DP** е зададено **USB-C1** 90W.

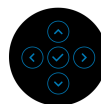

b. При свързване на **HDMI + USB-C2** към компютър 1 и **USB-C ↻ 90W** към компютър 2:

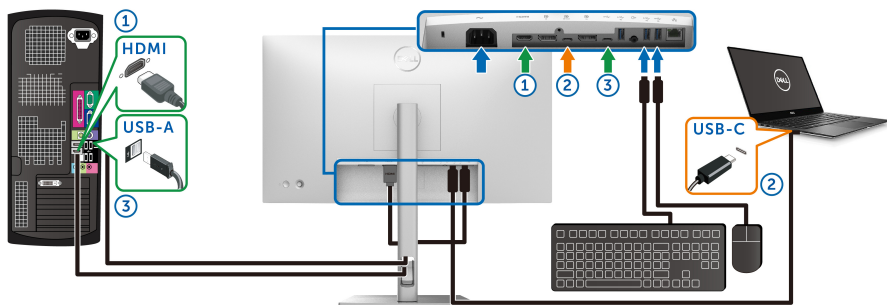

ЗАБЕЛЕЖКА: Връзката USB-C в момента поддържа видео и прехвърляне на данни.

Уверете се, че за **USB за HDMI** е зададено **USB-C2**.

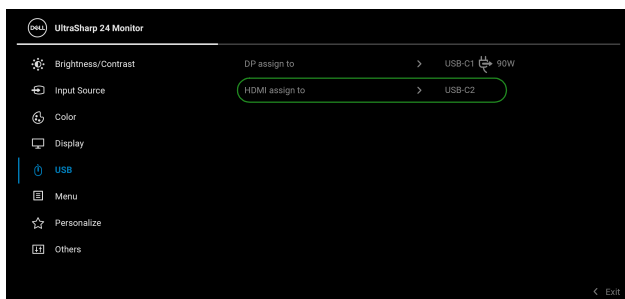

ЗАБЕЛЕЖКА: Тъй като USB-C upstream портът **DP ↻ 90W** поддържа режим алтернативен режим DisplayPort, няма нужда да задавате USB за USB-C ↻ 90W.

ЗАБЕЛЕЖКА: При свързване на различни източници на входен видеосигнал, които не са показани по-горе, следвайте същия метод, за да конфигурирате настройките за USB за сдвояване на портовете.



Настройка на Auto KVM (само за U2422HE)

Може да следвате инструкциите по-долу, за да настроите Auto KVM за Вашия монитор:

1. Уверете се, че **Auto Select (Авт. избор)** е **On (Вкл.)** и **Auto Select for USB-C (Авт. избор за USB-C 90 W)** е **Yes (Да)**.

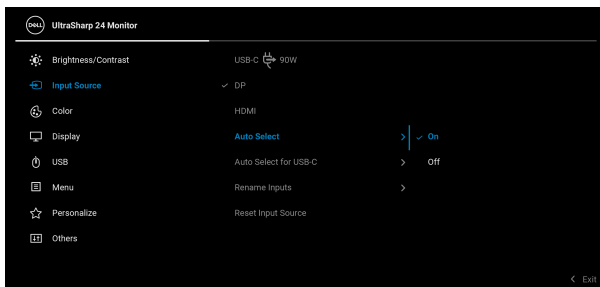

- Уверете се, че USB портовете и видеовходовете са сдвоени както трябва.

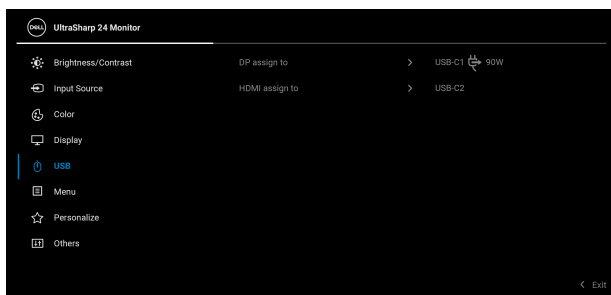

ЗАБЕЛЕЖКА: За връзка USB-C 90W не се изисква допълнителна настройка.

Настройка на максималната разделителна способност

За да зададете максималната разделителна способност на монитора: В Windows® 7, Windows® 8 и Windows® 8.1:

- За Windows® 8 и Windows® 8.1 изберете плочката на работния плот, за да превключите на класически работен плот.
- Щракнете с десния бутон върху **Разделителна способност на екрана**.
- Щракнете върху падащия списък на **Разделителна способност на екрана** и изберете **1920 x 1080**.
- Щракнете върху **ОК**.

В Windows® 10:

- Щракнете с десния бутон върху работния плот и щракнете върху **Настройки на дисплея**.
- Щракнете върху **Разширени настройки на дисплея**.
- Щракнете върху падащия списък на **Разделителна способност** и изберете **1920 x 1080**.
- Натиснете **Приложи**.



Ако не виждате опция 1920 x 1080, възможно е да трябва да актуализирате драйвера на видеокартата си. В зависимост от Вашия компютър, изпълнете една от следните процедури:

Ако имате настолен или преносим компютър Dell:

- Отидете на <http://www.dell.com/support>, въведете сервизния си номер и изтеглете най-новия драйвер за Вашата видеокарта.

Ако използвате компютър, различен от Dell (преносим или настолен):

- Отидете на сайта за поддръжка на Вашия компютър и изтеглете най-новите драйвери за видеокартата.
- Отидете на уеб сайта на графичната карта и да изтеглете най-новите драйвери за картата.

Синхронизиране на множество монитори (MMS)

Синхронизиране на множество монитори позволява свързване тип гирлянда на множество монитори чрез DisplayPort за синхронизиране във фона на готова група настройки на екранното меню.

Опция на екранното меню, **Multi-Monitor Sync (Синхронизиране на множество монитори)** в Меню Display (Дисплей) позволява на потребителя да разреши/забрани синхронизиране.

 **ЗАБЕЛЕЖКА: MMS не поддържа HDMI порт.**

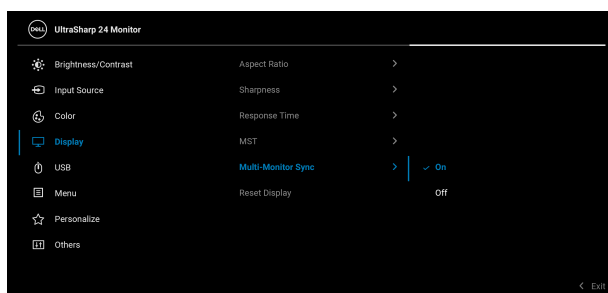

Когато Монитор 1 MST е **Он (Вкл.)** за пръв път (напр. при свързване на Монитор 2), MMS ще бъде **Он (Вкл.)**.

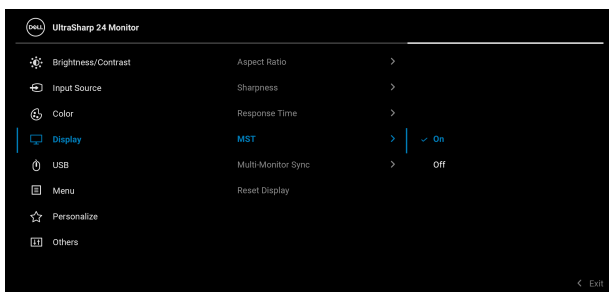

ЗАБЕЛЕЖКА: Следните настройки на екранното меню ще се синхронизират: **Brightness (Яркост), Contrast (Контраст), Preset Modes (Готови режими), Color Temp. (Цветова температура), Custom Color (Потребителски цвят) (RGB усилване), Hue (Нюанс) (Режим за Movie (Филм), Game (Игра)), Saturation (Наситеност) (Режим за Movie (Филм), Game (Игра)), Response Time (Време за отговор) и Sharpness (Острота).**

Настройка на Синхронизиране на множество монитори (MMS)

По време на първоначалното включване или свързване на нов монитор, синхронизацията на потребителските настройки започва само ако MMS е **Он (Вкл.)**. Всички монитори трябва да синхронизират настройки от Монитор 1.

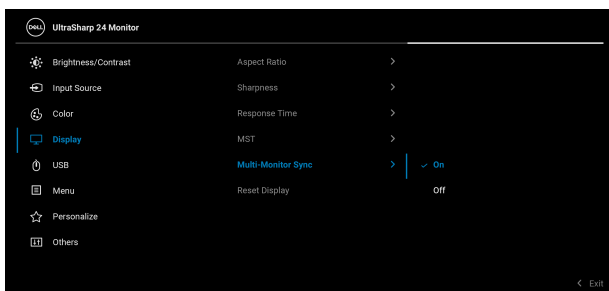

След първата синхронизация, следващите синхронизации се управляват от промените в готовата група екранни настройки от произволен възел във веригата. Произволен възел може да иницирира промени downstream и upstream.

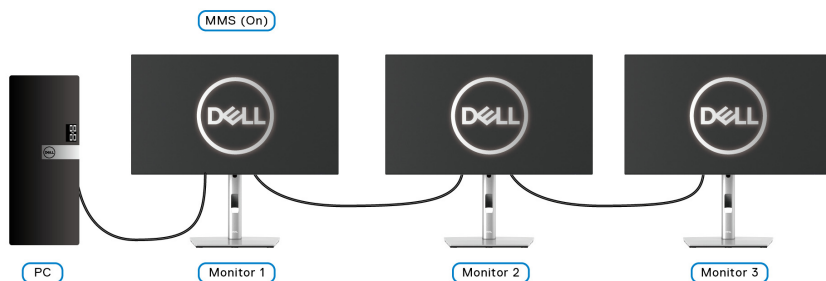

Отстраняване на неизправности

 **ПРЕДУПРЕЖДЕНИЕ:** Преди да започнете процедурите в този раздел, следвайте [Инструкции за безопасност](#).

Самодиагностика

Вашият мониторът осигурява функция за самодиагностика, която Ви позволява да проверите дали мониторът функционира правилно. Ако мониторът и компютърът са свързани правилно, но екранът на монитора остава тъмен, пуснете самодиагностика за монитора като изпълните следните стъпки:

1. Изключете компютъра и монитора.
2. Извадете видеокабела от гърба на компютъра.
3. Включете монитора.

На екрана трябва да се появи плаващият диалогов прозорец (на черен фон), ако мониторът не може да открие видеосигнал и работи както трябва. Докато сте в режим на самодиагностика, индикаторът на захранването остава бял. Също така, в зависимост от избрания входен сигнал, един от диалоговите прозорци, показани по-долу, продължително ще превърта екрана.

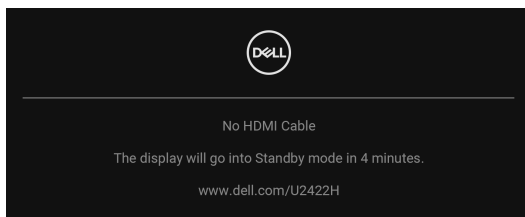

 **ЗАБЕЛЕЖКА:** Съобщението може да се различава в зависимост от свързания входен сигнал.

4. Тази кутийка също се появява по време на нормална операция на системата, ако видеокабелът е изключен или повреден.
5. Изключете монитора и свържете видеокабела; след това включете и компютъра, и монитора.

Ако на монитора Ви няма нищо, след като използвате предишната процедура, проверете видеоконтролера и компютър си, защото мониторът функционира както трябва.



Меню за заключване/отключване и вградена диагностика

Заключване на бутоните за захранването и джойстика

Може да заключите бутоните на джойстика и за захранването, за да предотвратите достъп до екранното меню и/или бутона за захранване на монитора.

Заключване на бутоните:

1. Превключете и задръжте джойстика **нагоре** или **надолу**, **наляво** или **надясно** за около 4 секунди, докато се появи изскачащо меню.

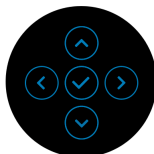
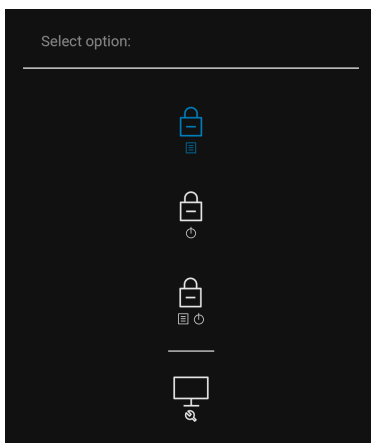

2. Изберете една от следните опции:

- **Menu Buttons (Бутони на менюто):** Всички функции на джойстика са заключени и не са достъпни за потребителя.
- **Power Buttons (Бутон за захранване):** Само **Бутон на захранването** е заключен и недостъпен за потребителя.
- **Menu + Power Buttons (Бутони Меню + Захранване):** И бутоните на джойстика и **Бутонът за захранването** са заключени и недостъпни за потребителя.

За отключване на бутон(и), натиснете и задръжте джойстика **нагоре** или **надолу**, **наляво** или **надясно** за 4 секунди. Изберете иконата **Отключване** за отключване на бутон(ите).



Вградена диагностика

Мониторът Ви има вграден инструмент за диагностика, който Ви помага да определите дали дадена аномалия на екрана Ви представлява свойствен проблем с монитора, или с Вашия компютър и видеокарта.

За да изпълните вградена диагностика:

1. Уверете се, че екранът е чист (няма прахови частици по повърхността на екрана).
2. Превключете и задръжте джойстика **нагоре** или **надолу**, **наляво** или **надясно** за около 4 секунди, докато се появи изскачащо меню.

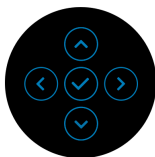
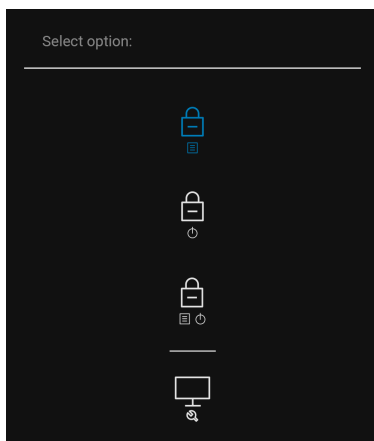

3. Превключете джойстика, за да маркирате иконата Diagnostics (Диагностика), след което натиснете бутона джойстика и ще се появи сив екран.

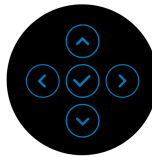
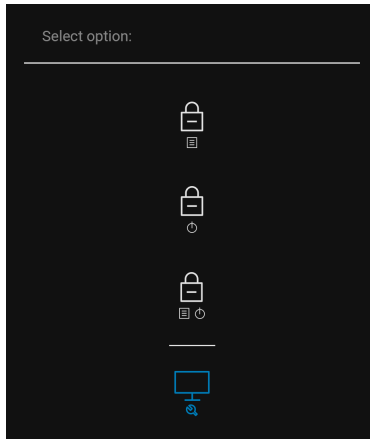

4. Внимателно разгледайте екрана за аномалии.
5. Превключете джойстика **нагоре**. Цветът на екрана се променя на червено.
6. Инспектирайте дисплея за всякакви аномалии.
7. Повторете стъпки 5 и 6 за инспектиране на дисплея при зелено, синьо, черно, бяло и екрани с текст.

Текстът свършва, когато се появи екранът с текст. За изход превключете джойстика **нагоре** отново.



Винаги да се включва зареждане USB-C (само за U2422HE)

Мониторът Ви позволява да зареждате своя ноутбук или мобилни устройства чрез кабел USB-C, когато мониторът е изключен. Вижте [USB-C Charging 90W \(Зареждане чрез USB-C 90 W\) \(само за U2422HE\)](#) за повече информация.

Актуализиране на фърмуера на монитора

Може да проверите текущата версия на Вашия фърмуер тук: [Firmware \(Фърмуер\)](#). Ако опцията не е достъпна, отидете на уебсайта за изтегляне и поддръжка на Dell за най-новата инсталационна програма (**Monitor Firmware Update Utility.exe**) и направете справка с Инструкции за актуализиране на фърмуера, ръководство на потребителя: www.dell.com/U2422H, www.dell.com/U2422HX или www.dell.com/U2422HE.

Често срещани проблеми

Следната таблица съдържа обща информация за често срещани проблеми на монитора, с които може да се сблъскате, и възможните решения:

Общи симптоми	С какво се сблъсквате	Вероятни разрешения
Няма видео/индикаторът на захранването е изключен	Няма картина	<ul style="list-style-type: none">Уверете се, че видеокабелът, свързващ монитора и компютъра, е свързан правилно и сигурно.Проверете дали контактът функционира правилно с помощта на друго електрическо оборудване.Уверете се, че Бутон на захранването е натиснат докрай.Уверете се, че е избран правилният източник чрез меню Input Source (Източник на входен сигнал).



Няма видео/ индикаторът на захранването е включен	Няма картина или яркост	<ul style="list-style-type: none"> • Увеличава контролите на яркостта и контраста чрез екранното меню. • Извършете самодиагностика на функциите на монитора. • Проверете за огънати или счупени изводи на конектора на видеокабела. • Пуснете вградената самодиагностика. • Уверете се, че е избран правилният източник чрез меню Input Source (Източник на входен сигнал).
Лош фокус	Картината е неясна, замъглена или с остатъчен образ	<ul style="list-style-type: none"> • Елиминирайте удължителните видеокабели. • Възстановява фабричните настройки на монитора. • Промените разделителната способност на видеото на правилните пропорции.
Нестабилно/ накъсано видео	Картина на вълни или фино движение	<ul style="list-style-type: none"> • Възстановява фабричните настройки на монитора. • Проверете екологичните фактори. • Преместете монитора и тествайте в друга стая.



Липсващи пиксели	На LCD екрана има точки	<ul style="list-style-type: none"> • Направете цикъл от включване и изключване. • Пиксел, който постоянно не свети, представлява естествен дефект, който може да възникне в LCD технологията. • За повече информация относно Политиката за качество на мониторите на Dell и Политиката за пикселите, вижте уеб сайта за поддръжка на Dell: http://www.dell.com/pixelguidelines.
Остатъчни пиксели	На LCD екрана има ярки точки	<ul style="list-style-type: none"> • Направете цикъл от включване и изключване. • Пиксел, който постоянно не свети, представлява естествен дефект, който може да възникне в LCD технологията. • За повече информация относно Политиката за качество на мониторите на Dell и Политиката за пикселите, вижте уеб сайта за поддръжка на Dell: http://www.dell.com/pixelguidelines.
Проблеми с яркостта	Картината е твърде тъмна или твърде ярка	<ul style="list-style-type: none"> • Възстановява фабричните настройки на монитора. • Регулира контролите на яркостта и контраста чрез екранното меню.
Геометрично изкривяване	Екранът не е центриран правилно	<ul style="list-style-type: none"> • Възстановява фабричните настройки на монитора.



Хоризонтални/ вертикални линии	На екрана има една или повече линии	<ul style="list-style-type: none"> • Възстановява фабричните настройки на монитора. • Извършете проверка с функцията за самодиагностика на монитора и определете дали тези редове също са в режим за самодиагностика. • Проверете за огънати или счупени изводи на конектора на видеокабела. • Пуснете вградената самодиагностика.
Проблеми при синхронизацията	Екранът е кодиран или изглежда накъсан	<ul style="list-style-type: none"> • Възстановява фабричните настройки на монитора. • Извършете проверка с функцията за самодиагностика на монитора и определете дали екранът изглежда объркано в режима за самодиагностика. • Проверете за огънати или счупени изводи на конектора на видеокабела. • Рестартирайте компютъра в безопасен режим.
Проблеми, свързани с безопасността	Видими признаци на дим или искри	<ul style="list-style-type: none"> • Не предприемайте каквито и да било стъпки за отстраняване на неизправности. • Свържете се с Dell незабавно.



Периодични проблеми	Включването и изключването на монитора не функционира	<ul style="list-style-type: none"> • Уверете се, че видеокабелът, свързващ монитора към компютъра, е свързан правилно и сигурно. • Възстановява фабричните настройки на монитора. • Извършете проверка с функцията за самодиагностика на монитора и определете дали повтарящите се проблеми се появяват в режима за самодиагностика.
Липсва цвят	Картината не е цветна	<ul style="list-style-type: none"> • Извършете самодиагностика на функциите на монитора. • Уверете се, че видеокабелът, свързващ монитора към компютъра, е свързан правилно и сигурно. • Проверете за огънати или счупени изводи на конектора на видеокабела.
Грешен цвят	Цветовете на картината не са добри	<ul style="list-style-type: none"> • Опитайте различни Preset Modes (Готови режими) в настройките на екранното меню Color (Цвят). Регулирайте стойността R/G/B под Custom Color (Потребителски цвят) в настройките на екранното меню Color (Цвят). • Променете Input Color Format (Входящ цветови режим) на RGB или YCbCr/YPrPb в настройките на екранното меню Color (Цвят). • Пуснете вградената самодиагностика.





Задържане на образ от статично изображение, оставено на монитора продължително време	Лека сянка от статично изображение се появява на екрана	<ul style="list-style-type: none"> • Задайте екранът да се изключи след няколко минути неактивност на екрана. Тези въпроси може да се регулират в Опции на захранването на Windows или настройка Икономичен режим на Mac. • Като алтернатива можете да използвате динамично променящ се скрийнсейвър.
--	---	---

Проблеми, специфични за продукта

Общи симптоми	С какво се сблъсквате	Вероятни разрешения
Образът на екрана е твърде малък	Изображението е центрирано на екрана, но не запълва зрителната област	<ul style="list-style-type: none"> • Проверете настройка Aspect Ratio (Пропорции) в екранното меню Display (Дисплей). • Възстановява фабричните настройки на монитора.
Мониторът не може да се регулира с бутоните на предния панел	Екранното меню не се появява на екрана	<ul style="list-style-type: none"> • Изключете монитора, извадете захранващия кабел, включете го отново, след което включете монитора. • Проверете дали екранното меню е заключено. Ако да, натиснете и задръжте бутона Меню/функционалния бутон до Бутона на Захранване в продължение на 4 секунди за отключване (за повече информация вижте Lock (Заклучване)).





<p>Няма входен сигнал при натискане на потребителските контроли</p>	<p>Няма картина, индикаторът е бял</p>	<ul style="list-style-type: none"> • Проверете входния източник. Уверете се, че компютърът не е в режим на готовност чрез преместване на мишката или натискане на произволен клавиш на клавиатурата. • Проверете дали сигналният кабел е правилно включен. Откачете и включете сигналния кабел, ако е необходимо. • Нулирайте компютъра или видеоплейъра.
<p>Картината не запълва целия екран</p>	<p>Картината не може да запълни височината или ширината на екрана</p>	<ul style="list-style-type: none"> • Заради различните видеоформати (пропорции) на DVD, мониторът може да не показва съдържанието на цял екран. • Пуснете вградената самодиагностика.
<p>Няма видео в порт HDMI  / DisplayPort </p>	<p>При свързване към някои ключове за порт/докинг устройства с този порт, няма видео при изключване/включване на Thunderbolt кабел от ноутбук</p>	<ul style="list-style-type: none"> • Изключете кабела HDMI/ DisplayPort от ключа за порт/ докинг устройството, след което включете докинг кабела Thunderbolt към ноутбука. Включете HDMI/DisplayPort кабела 7 секунди по-късно.
<p>Няма видео в порт USB-C  (само за U2422HE)</p>	<p>При свързване към някои ключове за порт/докинг устройства с този порт, няма видео при изключване/включване на Thunderbolt кабел от ноутбук</p>	<ul style="list-style-type: none"> • Изключете кабела USB-C от ключа за порт/докинг устройството, след което включете докинг кабела Thunderbolt към ноутбука. Включете USB-C кабела 7 секунди по-късно.



Няма мрежова връзка (само за U2422HE)	Мрежата е прекъсната или работи с прекъсвания	<ul style="list-style-type: none"> Проверете, за да се уверите, че USB-C Prioritization (Приоритет на USB-C) е High Data Speed (Висока скорост на данни). Не изключвайте дисплея по време на мрежова връзка.
---------------------------------------	---	--

Проблеми, специфични за универсална серийна шина (USB)

Общи симптоми	С какво се сблъскват	Вероятни разрешения
USB интерфейсът не работи	Периферните USB устройства не работят	<ul style="list-style-type: none"> Проверете дали мониторът е включен. Свържете отново upstream кабела към Вашия компютър. Свържете отново USB периферни устройства (изходен конектор). Изключете монитора, след което го включете отново. Рестартирайте компютъра. Някои USB устройства като преносими твърди дискове изискват по-висок електрически ток; свържете устройството директно към компютърната система.
Портът USB-C  не е за захранване (само за U2422HE)	Периферните USB устройства не могат да се зареждат	<ul style="list-style-type: none"> Проверете дали свързаното устройство е съвместимо с техническите данни на USB-C. Портът USB-C  поддържа USB 3.2 Gen2 и изход 90 W. Използвайте само кабела USB-C, предоставен с Вашия монитор.



Интерфейсът на суперскоростния 10 Gbps (USB 3.2 Gen2) е бавен	Периферни устройства със суперскоростен USB 10 Gbps (USB 3.2 Gen2) работят бавно или изобщо не работят	<ul style="list-style-type: none"> • Проверете дали Вашият компютър поддържа суперскоростен USB 10 Gbps (USB 3.2 Gen2). • Някои компютри имат USB 3.2, USB 2.0 и USB 1.1 портове. Уверете се, че се използва правилен USB порт. • Свържете отново upstream кабела към Вашия компютър. • Свържете отново USB периферни устройства (изходен конектор). • Рестартирайте компютъра.
Безжичните USB периферни устройства спират да работят, когато е включено USB 3.2	Безжичните USB периферни устройства реагират бавно или работят, само когато разстоянието между тях и приемателя се скъси	<ul style="list-style-type: none"> • Увеличете разстоянието между USB 3.2 периферни устройства и безжичния USB приемател. • Позиционирайте своя USB приемател възможно най-близо до безжичните USB периферни устройства. • Използвайте USB удължител, за да разположите безжичния USB приемател възможно най-далеч от USB 3.2 порта.



Приложение

ПРЕДУПРЕЖДЕНИЕ: Инструкции за безопасност

⚠ ПРЕДУПРЕЖДЕНИЕ: Използването на команди, регулировки или процедури, различаващи се от описаните в настоящата документация може да причини излагане на риск от токов удар, електрически опасности и други механични опасности.

За повече информация относно инструкциите за безопасност, вижте Безопасност, околна среда и нормативна информация (SERI).

Обявления на ФКК (само за САЩ) и друга регулаторна информация

За обявления на ФКК и друга регулаторна информация, вижте уеб сайта за съвместимост с нормативната уредба на адрес www.dell.com/regulatory_compliance.

Връзка с Dell

За клиенти в Съединените американски щати, позвънете на 800-WWW-DELL (800-999-3355).

✍ ЗАБЕЛЕЖКА: Ако нямате активна интернет връзка, ще намерите информация за контакти във фактурата за покупка, опаковъчната ведомост, сметката или в продуктовия каталог на Dell.

Dell предлага няколко опции за онлайн и телефонна поддръжка и обслужване. Наличността варира според държавата и продукта, а някои услуги може да не са налични за Вашия район.

- Онлайн техническа помощ — www.dell.com/support/monitors
- Връзка с Dell — www.dell.com/contactdell

Базата данни за продукти на ЕС с етикет за енергията и лист с информация за теб.

U2422H: <https://eprel.ec.europa.eu/qr/414164>

U2422H WOST: <https://eprel.ec.europa.eu/qr/419925>

U2422HE: <https://eprel.ec.europa.eu/qr/414161>

