

Dell UltraSharp 24/27 จอภาพชั้น USB-C - U2421HE/U2721DE คู่มือผู้ใช้

แบบจำลอง: U2421HE/U2721DE
รุ่นระบบข้อบังคับ: U2421HEt/U2721DEt





หมายเหตุ: หมายเหตุ ระบุถึงข้อมูลสำคัญ ที่ช่วยให้คุณใช้คอมพิวเตอร์ของคุณได้ดีขึ้น



ข้อควรระวัง: ข้อควรระวัง ระบุถึงความเสี่ยงที่อาจเกิดขึ้นต่อฮาร์ดแวร์ หรือการสูญเสียข้อมูล ถ้าไม่ปฏิบัติตามขั้นตอน



คำเตือน: คำเตือน ระบุถึงโอกาสที่จะเกิดความเสียหายต่อทรัพย์สิน การบาดเจ็บต่อร่างกาย หรือถึงขั้นเสียชีวิต

Copyright © 2020 Dell Inc. หรือบริษัทในเครือ สงวนลิขสิทธิ์ Dell, EMC และเครื่องหมายการค้าอื่นๆ เป็นเครื่องหมายการค้าของ Dell Inc. หรือบริษัทในเครือ เครื่องหมายการค้าอื่นๆ อาจเป็นเจ้าของโดยบริษัท เจ้าของเครื่องหมายการค้าที่เกี่ยวข้อง

2020 11

รุ่น A03

สารบัญ

เกี่ยวกับจอภาพของคุณ	5
รายการในกล่องบรรจุ	5
คุณสมบัติผลิตภัณฑ์	6
การระบุชิ้นส่วน และตัวควบคุมต่างๆ	7
ข้อมูลจำเพาะ	10
พ्लักแอนด์เพลย์	24
นโยบายคุณภาพ และพิกเซลของจอภาพ LCD	24
การตั้งค่าจอภาพ	25
การเตรียมขาตั้ง	25
การใช้ตัวเอียง เดือย และส่วนต่อแนวตั้ง	27
การปรับตั้งค่าการแสดงผลหมุนหน้าจอของระบบ	28
การเชื่อมต่อจอภาพของคุณ	29
การจัดระเบียบสายเคเบิล	32
ถอดขาตั้งหน้าจอออก	32
การใช้งานจอภาพ	34
เปิดจอภาพ	34
การใช้ตัวควบคุมด้านหน้า	34
การใช้ฟังก์ชันล๊อค OSD	36
การใช้เมนูที่แสดงบนหน้าจอ (OSD)	39



การแก้ไขปัญหา	56
ทดสอบตัวเอง	56
การวินิจฉัยในตัว	57
การตั้งค่า USB-C Prioritization (ลำดับความสำคัญของ USB-C) เมื่อค่า USB-C Charging (การชาร์จผ่าน USB-C) ถูกตั้งค่าเป็นที่ On During Power Off (เปิดในระหว่างปิดเครื่อง)	58
4 ปัญหาทั่วไป	59
ปัญหาเฉพาะของผลิตภัณฑ์	60
ภาคผนวก	63
ขั้นตอนเพื่อความปลอดภัย	63
ประกาศ FCC (สหรัฐอเมริกาเท่านั้น) และข้อมูลเกี่ยวกับระเบียบข้อบังคับอื่นๆ 63	
การติดต่อ Dell.	63
ฐานข้อมูลผลิตภัณฑ์ของ EU สำหรับฉลากพลังงานและเอกสารข้อมูลผลิต ภัณฑ์	64
การตั้งค่าจอภาพของคุณ.	64
คำแนะนำในการบำรุงรักษา	66







เกี่ยวกับจอภาพของคุณ

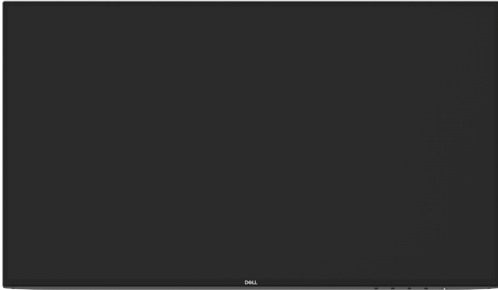

รายการในกล่องบรรจุ

จอภาพของคุณส่งมอบคุณพร้อมกับองค์ประกอบต่างๆ ดังแสดงด้านล่าง ตรวจสอบให้แน่ใจว่าคุณได้รับชิ้นส่วนทั้งหมดครบถ้วน และ **ติดต่อ Dell** ถ้ามีรายการใดๆ หายไป

 **หมายเหตุ:** บางรายการอาจเป็นอุปกรณ์ซื้อเพิ่ม และไม่ได้ส่งมอบคุณพร้อมกับการจัดส่งจอภาพของคุณ คุณสมบัตินี้หรือสื่อบางชนิด อาจไม่มีในบางประเทศ

	จอแสดงผล
	ตัวยกขาตั้ง
	ฐานขาตั้ง
	สายเคเบิลเพาเวอร์ (แตกต่างกันในแต่ละประเทศ)

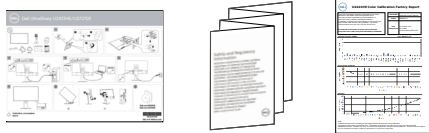

	สาย USB ชนิด C (C ไป C)
	สายเคเบิลดีสเพลย์พอร์ต
	<ul style="list-style-type: none"> • คู่มือเริ่มต้นฉบับย่อ • ข้อมูลความปลอดภัย สิ่งแวดล้อม และระเบียบข้อบังคับ • รายงานการเปรียบเทียบจากโรงงาน

คุณสมบัติผลิตภัณฑ์

จอภาพ **Dell UltraSharp U2421HE/U2721DE** เป็นจอภาพผลึกคริสตัลเหลว (LCD) แบบแยกที่ฟแลททริกซ์ ที่ใช้ทรานซิสเตอร์แบบฟิล์มบาง (TFT) และไฟพื้นหลัง LED จอภาพมีคุณสมบัติดังต่อไปนี้:

- **U2421HE:** พื้นที่การแสดงผลที่สามารถรับชมได้ 60.47 ซม. (23.8 นิ้ว) (วัดในแนวทแยง) ความละเอียด 1920 x 1080 (16:9) พร้อมด้วยการสนับสนุนการแสดงผลที่ความละเอียดต่ำกว่าแบบเต็มหน้าจอ
- **U2721DE:** พื้นที่การแสดงผลที่สามารถรับชมได้ 68.47 ซม. (27 นิ้ว) (วัดในแนวทแยง) ความละเอียด 2560 x 1440 (16:9) พร้อมด้วยการสนับสนุนการแสดงผลที่ความละเอียดต่ำกว่าแบบเต็มหน้าจอ
- มุมการดูที่กว้างพร้อมสี 99% sRGB ที่ให้ค่าเดลต้า E โดยเฉลี่ย < 2
- ความสามารถในการปรับเอียง หมุนรอบ และยึดแนวตั้ง
- ขาตั้งที่สามารถถอดได้ และรูดที่ตรงตามมาตรฐานสมาคมมาตรฐานวิดีโออิเล็กทรอนิกส์ (VESA) 100 มม. เพื่อเป็นทางเลือกหลายๆ วิธีในการยึดจอภาพให้เลือกใช้
- กรอบแบบบางพิเศษช่วยลดช่องว่างของกรอบในการใช้งานแบบหลายหน้าจอ ช่วยให้สามารถติดตั้งได้อย่างง่ายดายเพื่อประสบการณ์การรับชมที่ยืดหยุ่น
- การเชื่อมต่อดิจิทัลประสิทธิภาพสูงด้วย DP ช่วยให้หน้าจอของคุณพร้อมใช้งานในขนาด
- USB ชนิด C แบบเดียวไปยังแหล่งจ่ายพลังงานไปยังโน้ตบุ๊กที่เข้ากันได้ ในขณะที่รับสัญญาณวิดีโอและข้อมูล
- พอร์ต USB-C และ RJ45 ให้ประสบการณ์เชื่อมต่อเครือข่ายด้วยสายเส้นเดียว
- ความสามารถพลิกแอนด์เฟลย์ ถ้าระบบของคุณสนับสนุน
- การปรับค่าหน้าจอ (OSD) บนหน้าจอเพื่อการตั้งค่าและปรับค่าหน้าจอได้อย่างง่ายดาย
- ล็อกปุ่มเปิด/ปิดและปุ่มของ OSD
- สล๊อตล็อคเพื่อความปลอดภัย
- ≤ 0.3 W ในโหมดสแตนด์บาย
- ปรับปรุงความสบายตาด้วยหน้าจอถนอมสายตา

หมายเหตุ: ผลกระทบระยะยาวที่เป็นไปได้ของการปล่อยแสงสีฟ้าจากจอภาพอาจเป็นสาเหตุให้เป็นอันตรายต่อดวงตา รวมถึงความล้าของดวงตา หรือความเครียดของดวงตาเชิงดิจิทัล



คุณลักษณะ ComfortView ได้รับการออกแบบมาเพื่อลดปริมาณแสงสีฟ้าที่กระจายตัวจากจอภาพเพื่อปรับปรุงความสบายตาให้เหมาะสมที่สุด

การระบุชิ้นส่วน และตัวควบคุมต่างๆ

มุมมองด้านหน้า

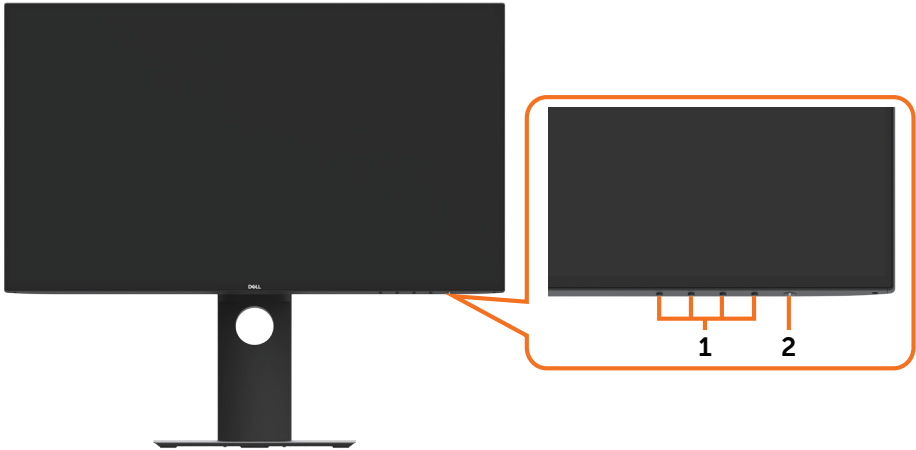

ฉลาก	คำอธิบาย
1	ปุ่มฟังก์ชัน (สำหรับข้อมูลเพิ่มเติม, ดู การใช้งานจอภาพ)
2	ปุ่มเปิด/ปิด (พร้อมไฟแสดงสถานะ LED)



มุมมองด้านหลัง





จลาก	คำอธิบาย	การใช้
1	รูยึด VESA (100 มม. x 100 มม. - หลังฝาปิด VESA ที่ต่อ)	จอภาพยึดผนังโดยใช้ชุดยึดผนังที่คอมแพทท์บีลกับ VESA (100 มม. x 100 มม.)
2	จลากระเบียบข้อบังคับ	แสดงการรับรองตามระเบียบข้อบังคับต่างๆ
3	ปุ่มคลายขาตั้ง	ปลดขาตั้งจากจอภาพ
4	สล๊อตล็อคเพื่อความปลอดภัย	ยึดจอภาพด้วยสายเคเบิลล็อคเพื่อความปลอดภัย (ขายแยกต่างหาก)
5	ที่อยู่ Mac บาร์โค้ด หมายเลขซีเรียล และป้ายกำกับบริการ	ดูจลากนี้ ถ้าคุณจำเป็นต้องติดต่อ Dell สำหรับการสนับสนุนด้านเทคนิค
6	สล๊อตการจัดการสายเคเบิล	ใช้เพื่อจัดระเบียบสายเคเบิล โดยการร้อยผ่านสล๊อต

มุมมองด้านข้าง

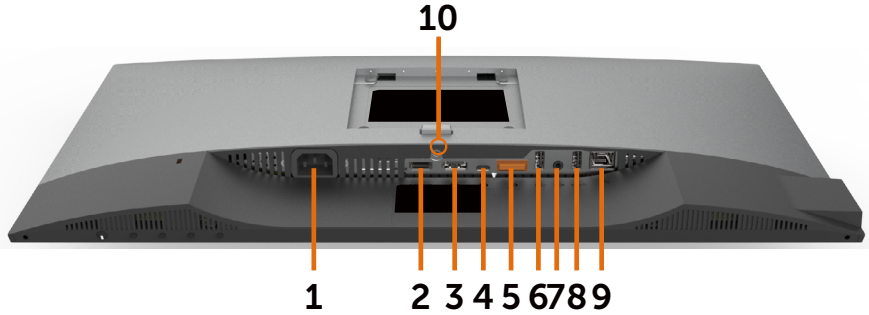

มุมมองด้านล่าง



ฉลาก	คำอธิบาย	การใช้
1	ขั้วต่อไฟ AC	เพื่อเชื่อมต่อสายไฟของจอภาพ
2	พอร์ต HDMI	เชื่อมต่อคอมพิวเตอร์ของคุณด้วยสาย HDMI (อุปกรณ์ซื้อเพิ่ม)
3	ขั้วต่อ DP (เข้า)	เชื่อมต่อสายเคเบิล DP ของคอมพิวเตอร์
4	USB Type-C/DisplayPort	เชื่อมต่อกับคอมพิวเตอร์ของคุณโดยใช้สาย USB Type-C พอร์ต USB 3.1 Type-C ให้อัตราการถ่ายโอนที่เร็วที่สุดและโหมดสำรองพร้อม DP 1.4 รองรับความละเอียดสูงสุดที่ 1920 x1080 ที่ความถี่ 60Hz (U2421HE) และ 2560 x 1440 ที่ความถี่ 60Hz (U2721DE), PD 20V/3.25A, 15V/3A, 9V/3A, 5V/3A หมายเหตุ: USB Type-C ไม่รองรับเวอร์ชันของ Windows ที่ต่ำกว่า Windows 10
5	ขั้วต่อ DP (ออก) 	เอาต์พุตดิสเพลย์พอร์ต สำหรับจอภาพที่มีความสามารถ MST (การขนส่งมัลติสตรีม) จอภาพ ในการเปิดทำงาน MST, ให้ดูขั้นตอนในส่วน "การเชื่อมต่อจอภาพสำหรับฟังก์ชัน DP MST" หมายเหตุ: ถอดปลั๊กยางเมื่อใช้งานตัวต่อออก DP
6&8	พอร์ต USB ดาวนสตรีม (2)	เชื่อมต่ออุปกรณ์ USB ของคุณ คุณสามารถใช้พอร์ตนี้เฉพาะหลังจากเชื่อมต่อกับสาย USB (Type-C ไปยัง Type-C) จากคอมพิวเตอร์ไปยังจอภาพแล้วเท่านั้น พอร์ตที่มีไอคอนแบดเดอรี  รองรับความสามารถการชาร์จแบดเดอรีรุ่น 1.2
7	พอร์ตสัญญาณเสียงออก	เชื่อมต่อลำโพงเพื่อเล่นเสียงที่ส่งผ่านจากแชนเนลเสียงของ USB Type-C หรือดิสเพลย์พอร์ต สนับสนุนเสียง 2 แชนเนลเท่านั้น หมายเหตุ: พอร์ตสัญญาณเสียงออกไม่สนับสนุนหูฟัง
9	ขั้วต่อ RJ-45	เชื่อมต่ออินเทอร์เน็ต คุณสามารถท่องอินเทอร์เน็ตผ่านพอร์ต RJ45 เท่านั้นหลังจากคุณเชื่อมต่อสาย USB (Type-A ไปยัง Type-C หรือ Type-C ไปยัง Type-C) จากคอมพิวเตอร์ไปยังจอภาพ
10	ล้อควาตัง	เพื่อปิดทำงานปุ่มคลายขาตั้ง และล้อควาตัง ส่วนประกอบของขาตั้งโดยใช้สกรู M3 x 6 mm (U2721DE)/ M3 x 8 mm (U2421HE) (*ไม่มีสกรูให้มาด้วย).



ข้อมูลจำเพาะ

แบบจำลอง	U2421HE	U2721DE
ชนิดหน้าจอ	แอกทีฟแมทริกซ์ - TFT LCD	แอกทีฟแมทริกซ์ - TFT LCD
ชนิดจอแสดงผล	เทคโนโลยีการสลับไปมาในแนว ระนาบ	เทคโนโลยีการสลับไปมาในแนว ระนาบ
อัตราส่วนภาพ	16:9	16:9
ขนาดภาพที่สามารถมองดูได้		
ทแยงมุม	60.47 ซม. (23,8 นิ้ว)	68.47 ซม. (27 นิ้ว)
พื้นที่ที่แอกทีฟ		
แนวนอน	527.04 mm (20.75 นิ้ว)	596.74 mm (23.49 นิ้ว)
แนวตั้ง	296.46 mm (11.67 นิ้ว)	335.66 mm (13.21 นิ้ว)
พื้นที่	156246.3 mm ² (242.15 นิ้ว ²)	200301.7 mm ² (310.30 นิ้ว ²)
ขนาดพิกเซล	0.2745 mm x 0.2745 mm	0.233 mm x 0.233 mm
พิกเซลต่อนิ้ว (PPI)	92.5	109
มุมการรับชม		
แนวนอน	ทั่วไป 178°	ทั่วไป 178°
แนวตั้ง	ทั่วไป 178°	ทั่วไป 178°
ความสว่าง	250 cd/m ² (ทั่วไป)	350 cd/m ² (ทั่วไป)
อัตราคอนทราสต์	1000:1 (ทั่วไป)	1000:1 (ทั่วไป)
การเคลือบผิวหน้า จอแสดงผล	การเคลือบผิวป้องกันแสงจ้าแบบ เคลือบหนา (3H) ที่ไลโครเซออร์ด้าน หน้า	การเคลือบผิวป้องกันแสงจ้าแบบ เคลือบหนา (3H) ที่ไลโครเซออร์ด้าน หน้า
แบ็คไลท์	LED	LED
เวลาตอบสนอง (สี เทาไปยังสีเทา)	5 ms (โหมดเร็ว) 8 ms (โหมดปกติ)	5 ms (โหมดเร็ว) 8 ms (โหมดปกติ)
ความลึกสี	16.7 ล้านสี	16.7 ล้านสี
gamut สี*	99% sRGB 99% REC709 85% DCI-P3	99% sRGB 99% REC709 85% DCI-P3
ความแม่นยำในการ เปรียบเทียบ	เดลตา E < 2 (ค่าเฉลี่ย)	เดลตา E < 2 (ค่าเฉลี่ย)



การเชื่อมต่อ	<ul style="list-style-type: none"> • 1 x DP 1.4 (HDCP 1.4) • 1 x HDMI 1.4 (HDCP 1.4) • 1x USB Type C (โหมดทางเลือกรองรับ DP 1.4, พอร์ตอัปสตรีม USB 3.1, มาตรฐาน Power Delivery PD จ่ายไฟสูงสุดถึง 65W) • 1 x DP (ออก) พร้อม MST (HDCP 1.4) • 2 x USB 3.0 พอร์ตรับ • 2 x USB 3.0 พร้อมกับการสามารถในการชาร์จแบตเตอรี่ BC1.2 ที่ระดับ 2A (สูงสุด) • 1 x สายออกกระบอกต่อดีไอเอสแอล 2.0 (แฉีกเสียบ 3.5 มม.) • 1 x RJ45 	<ul style="list-style-type: none"> • 1 x DP 1.4 (HDCP 1.4) • 1 x HDMI 1.4 (HDCP 1.4) • 1x USB Type C (โหมดทางเลือกรองรับ DP 1.4, พอร์ตอัปสตรีม USB 3.1, มาตรฐาน Power Delivery PD จ่ายไฟสูงสุดถึง 65W) • 1 x DP (ออก) พร้อม MST (HDCP 1.4) • 2 x USB 3.0 พอร์ตรับ • 2 x USB 3.0 พร้อมกับการสามารถในการชาร์จแบตเตอรี่ BC1.2 ที่ระดับ 2A (สูงสุด) • 1 x สายออกกระบอกต่อดีไอเอสแอล 2.0 (แฉีกเสียบ 3.5 มม.) • 1 x RJ45
ความกว้างแนวกันขอบ (จากขอบของจอแสดงผลไปยังพื้นที่ที่ใช้งานอยู่)	5.0 มม. (ด้านบน) 5.1 มม. (ด้านซ้าย/ด้านขวา) 8.0 มม. (ด้านล่าง)	6.90 มม. (ด้านบน) 6.90 มม. (ด้านซ้าย/ด้านขวา) 8.1 มม. (ด้านล่าง)
ความสามารถในการปรับ		
แทนวางแบบปรับความสูงได้	130 มม.	130 มม.
ยกเอียง	-5° ถึง 21°	-5° ถึง 21°
หมุนรอบแกน	-40° ถึง 40°	-40° ถึง 40°
การจัดการเคเบิล	ใช่	ใช่
รองรับการทำงาน Dell Display Manager (DDM)	จัดเรียงได้ง่าย และคุณสมบัติอื่น ๆ	จัดเรียงได้ง่าย และคุณสมบัติอื่น ๆ
ความปลอดภัย	ช่องตัวล็อกเพื่อความปลอดภัย (สายล็อกจำหน่ายแยกต่างหาก) ช่องตัวล็อกแทนวางเพื่อกันขโมย (เข้ากับแผง)	ช่องตัวล็อกเพื่อความปลอดภัย (สายล็อกจำหน่ายแยกต่างหาก) ช่องตัวล็อกแทนวางเพื่อกันขโมย (เข้ากับแผง)

*ที่ภายในแผงจอเท่านั้น ภายใต้ค่าที่ตั้งล่วงหน้าของโหมดกำหนดเอง

ความละเอียด

แบบจำลอง	U2421HE	U2721DE
ช่วงการสแกนแนวนอน	30 kHz – 83 kHz	30 kHz – 90 kHz
ช่วงการสแกนแนวตั้ง	56 Hz – 76 Hz	56 Hz – 76 Hz
ความละเอียดสูงสุด	1920 x 1080 ที่ 60 Hz	2560 x 1440 ที่ 60 Hz
ความสามารถให้การแสดงผลวิดีโอ (เล่นแบบ DP และ USB Type-C)	480i, 480p, 576i, 576p, 720p, 1080i, 1080p	480i, 480p, 576i, 576p, 720p, 1080i, 1080p



โหมดการแสดงผลฟรีเซ็ด

U2421HE

โหมดการแสดงผล	ความถี่แนวนอน (kHz)	ความถี่แนวตั้ง (Hz)	นาฬิกาพิกเซล (MHz)	ข้อการซิงค์ (แนวนอน/แนวตั้ง)
720 x 400	31.5	70.0	28.3	-/+
VESA, 640 x 480	31.5	60.0	25.2	-/-
VESA, 640 x 480	37.5	75.0	31.5	-/-
VESA, 800 x 600	37.9	60.3	40.0	+/+
VESA, 800 x 600	46.9	75.0	49.5	+/+
VESA, 1024 x 768	48.4	60.0	65.0	-/-
VESA, 1024 x 768	60.0	75.0	78.8	+/+
VESA, 1152 x 864	67.5	75.0	108.0	+/+
VESA, 1280 x 1024	64.0	60.0	108.0	+/+
VESA, 1280 x 1024	80.0	75.0	135.0	+/+
VESA, 1600 x 900	60.0	60.0	108.0	-/+
VESA, 1920 x 1080	67.5	60.0	148.5	+/+

U2721DE

โหมดการแสดงผล	ความถี่แนวนอน (kHz)	ความถี่แนวตั้ง (Hz)	นาฬิกาพิกเซล (MHz)	ข้อการซิงค์ (แนวนอน/แนวตั้ง)
720 x 400	31.5	70.0	28.3	-/+
VESA, 640 x 480	31.5	60.0	25.2	-/-
VESA, 640 x 480	37.5	75.0	31.5	-/-
VESA, 800 x 600	37.9	60.3	40.0	+/+
VESA, 800 x 600	46.9	75.0	49.5	+/+
VESA, 1024 x 768	48.4	60.0	65.0	-/-
VESA, 1024 x 768	60.0	75.0	78.8	+/+
VESA, 1152 x 864	67.5	75.0	108.0	+/+
VESA, 1280 x 1024	64.0	60.0	108.0	+/+
VESA, 1280 x 1024	80.0	75.0	135.0	+/+
VESA, 1600 x 1200	75.0	60.0	162.0	+/+
VESA, 1920 x 1080	67.5	60.0	148.5	+/+
VESA, 2048 x 1080	66.58	60.0	147.16	+/-
CVR, 2560 x 1440	88.8	60.0	241.5	+/-



โหมด DP MST การส่งผ่านหลายกระแส (MST)

U2421HE

หน้าจอหลัก MST	จำนวนหน้าจอภายนอกสูงสุดที่รองรับได้
	1920 x 1080/60 Hz
1920 x 1080/60 Hz	3

หมายเหตุ: ความละเอียดของจอภาพภายนอกสูงสุดสนับสนุนที่ 1920 x 1080 60Hz เท่านั้น

U2721DE

หน้าจอหลัก MST	จำนวนหน้าจอภายนอกสูงสุดที่รองรับได้
	2560 x 1440/60 Hz
2560 x 1440/60 Hz	1

หมายเหตุ: ความละเอียดของจอภาพภายนอกสูงสุดสนับสนุนที่ 2560 x 1440 60Hz เท่านั้น

โหมด USB-C MST การส่งผ่านหลายกระแส (MST)

U2421HE

ข้อมูลการแสดงผล OSD: อัตราเชื่อมโยง (ปัจจุบัน)	จำนวนหน้าจอภายนอกสูงสุดที่รองรับได้
	1920 x 1080/60 Hz
HBR3	2
HBR2	1

U2721DE

ข้อมูลการแสดงผล OSD: อัตราเชื่อมโยง (ปัจจุบัน)	จำนวนหน้าจอภายนอกสูงสุดที่รองรับได้
	2560 x 1440/60 Hz
HBR3(ความละเอียดสูง)	1
HBR3(ความเร็วข้อมูลสูง)	0
HBR2(ความละเอียดสูง)	1
HBR2(ความเร็วข้อมูลสูง)	0

ไฟฟ้า

แบบจำลอง	U2421HE/U2721DE
สัญญาณอินพุตวิดีโอ	<ul style="list-style-type: none">สัญญาณวิดีโอดิจิทัลสำหรับสายดีพีเฟอเรนเชียลแต่ละเส้น อิมพีแดนซ์ต่อสายดีพีเฟอเรนเชียลที่ 100 โอห์มสนับสนุนอินพุตสัญญาณ DP/USB Type-C
แรงดันไฟฟ้า/ความถี่/กระแสไฟฟ้า	100 VAC–240 VAC/50 Hz / 60 Hz ± 3 Hz / 1.8 A (สูงสุด)



กระแสไหลฟอง	30 A ที่ 120 VAC (สูงสุด) 60 A ที่ 240 VAC (สูงสุด)	
การสิ้นเปลืองพลังงาน	U2421HE	0.2 W (โหมดปิด) ¹ 0.2 W (โหมดสแตนด์บาย) ¹ 12.9 W (โหมดเปิด) ¹ 140 W (สูงสุด) ² 12.87 W (Pon) ³ 43.56 kWh (TEC) ³
	U2721DE	0.2 W (โหมดปิด) ¹ 0.2 W (โหมดสแตนด์บาย) ¹ 22.6 W (โหมดเปิด) ¹ 160 W (สูงสุด) ² 19.9 W (Pon) ³ 64.3 kWh (TEC) ³

¹ ตามที่กำหนดไว้ในกฎระเบียบ EU 2019/2021 และ EU 2019/2013

² การตั้งค่าความสว่างและความเปรียบต่างสูงสุดพร้อมการโหลดกำลังไฟสูงสุดบนพอร์ต USB ทั้งหมด

³ Pon: อัตราการสิ้นเปลืองพลังงานของโหมดเปิดใช้งานตามที่อธิบายไว้ในเวอร์ชัน Energy Star 8.0
TEC: อัตราการสิ้นเปลืองพลังงานทั้งหมดในหน่วย kWh ตามที่อธิบายไว้ในเวอร์ชัน Energy Star 8.0 เอกสารนี้มีไว้สำหรับให้ข้อมูลเท่านั้น และสะท้อนให้เห็นถึงผลการดำเนินงานในห้องปฏิบัติการ ผลิตภัณฑ์ของคุณอาจมีความแตกต่างจากนี้ ขึ้นอยู่กับซอฟต์แวร์ ส่วนประกอบ และอุปกรณ์ต่อพ่วงที่ คุณสั่งซื้อ และไม่มีข้อผูกมัดในการอัปเดตข้อมูลดังกล่าว ดังนั้นลูกค้าไม่ควรพึ่งพาข้อมูลนี้โดยเฉพาะ ในการตัดสินใจเกี่ยวกับความคลาดเคลื่อนทางไฟฟ้าหรืออื่น ๆ ไม่รับประกันความถูกต้องเที่ยงตรง หรือ ความสมบูรณ์ทั้งอย่างชัดเจน หรือโดยนัย



 หมายเหตุ: จอแสดงผลที่ได้รับรอง ENERGY STAR



ผลิตภัณฑ์นี้ได้รับรองมาตรฐาน ENERGY STAR ในรูปแบบการกั้นปิดค่าเริ่มต้นจากโรงงาน ซึ่งสามารถคืนค่าโดยฟังก์ชัน “รีเซ็ตค่าจากโรงงาน” ในเมนู OSD การเปลี่ยนแปลงค่าเริ่มต้นจากโรงงาน หรือเปิดใช้งานคุณสมบัติอื่นๆ อาจสิ้นเปลืองพลังงานมากขึ้นซึ่งเกินกว่าขีดจำกัดที่กำหนดไว้ของมาตรฐาน ENERGY STAR



คุณลักษณะทางกายภาพ

แบบจำลอง	U2421HE	U2721DE
ชนิดขั้วต่อ	<ul style="list-style-type: none"> ขั้วต่อ DP (ประกอบด้วย DP เข่า และ DP ออก) HDMI ขั้วต่อ USB Type-C ขั้วต่อ สัญญาณเสียงออก RJ45 ขั้วต่อ ขั้วต่อพอร์ตปลายทาง USB 3.0 x 4 (พอร์ตพร้อมไอคอนแบตเตอรี่  รองรับ BC 1.2) 	<ul style="list-style-type: none"> ขั้วต่อ DP (ประกอบด้วย DP เข่า และ DP ออก) HDMI ขั้วต่อ USB Type-C ขั้วต่อ สัญญาณเสียงออก RJ45 ขั้วต่อ ขั้วต่อพอร์ตปลายทาง USB 3.0 x 4 (พอร์ตพร้อมไอคอนแบตเตอรี่  รองรับ BC 1.2)
ชนิดสายสัญญาณ	สายเคเบิลดิสเพลย์พอร์ต เป็นมินิ ดิสเพลย์พอร์ต 1.8 ม สายเคเบิล UUSB Type-C 1.0 ม	สายเคเบิลดิสเพลย์พอร์ต เป็นมินิ ดิสเพลย์พอร์ต 1.8 ม สายเคเบิล UUSB Type-C 1.0 ม
ขนาด (พร้อมขาตั้ง)		
ความสูง (ยึดเต็มท)	478.4 mm (18.84 นิ้ว)	520.2 mm (20.48 นิ้ว)
ความสูง (หดสั้นสุด)	348.4mm (13.72 นิ้ว)	390.2 mm (15.36 นิ้ว)
ความกว้าง	538.5 mm (21.20 นิ้ว)	612.2 mm (24.10 นิ้ว)
ความลึก	165.0 mm (6.50 นิ้ว)	180.0 mm (7.09 นิ้ว)
ขนาด (ไม่ใส่ขาตั้ง)		
ความสูง	313.7 mm (12.35 นิ้ว)	355.0 mm (13.98 นิ้ว)
ความกว้าง	538.5 mm (21.20 นิ้ว)	612.2 mm (24.10 นิ้ว)
ความลึก	39.0 mm (1.54 นิ้ว)	39.0 mm (1.54 นิ้ว)
ขนาดขาตั้ง		
ความสูง (ยึดเต็มท)	393.5 mm (15.49 นิ้ว)	413.6 mm (16.28 นิ้ว)
ความสูง (หดสั้นสุด)	347.0 mm (13.66 นิ้ว)	367.1 mm (14.45 นิ้ว)
ความกว้าง	218.0 mm (8.58 นิ้ว)	230.0 mm (9.06 นิ้ว)
ความลึก	165.0 mm (6.50 นิ้ว)	180.0 mm (7.09 นิ้ว)
น้ำหนัก		
น้ำหนักพร้อมบรรจุภัณฑ์	7.55 กก. (16.64 ปอนด์)	8.72 kg (19.22 ปอนด์)
น้ำหนักพร้อมส่วนประกอบขาตั้งและสายเคเบิลต่างๆ	5.32 กก. (11.73 ปอนด์)	6.24 kg (13.75 ปอนด์)



น้ำหนักเมื่อไม่ใส่ขาตั้ง และ ไม่เสียบสายเคเบิล (สำหรับยึดผนังหรือข้อ กำหนดชุดยึดผนังตาม มาตรฐาน VESA - ไม่ใช้ สายเคเบิล)	3.37 กก. (7.43 ปอนด์)	4.19 kg (9.23 ปอนด์)
น้ำหนักของส่วนประกอบ ขาตั้ง	1.59 กก. (3.50 ปอนด์)	1.72 kg (3.79 ปอนด์)

คุณลักษณะเกี่ยวกับสิ่งแวดล้อม

Model	U2421HE/U2721DE	
มาตรฐานที่ได้		
<ul style="list-style-type: none"> • จอแสดงผลที่ได้รับรอง ENERGY STAR • EPEAT ได้รับการลงทะเบียนไว้หากมีผลบังคับใช้ การลงทะเบียน EPEAT แปรผันไปตามแต่ละประเทศ สำหรับสถานะของการลงทะเบียนแต่ละประเทศ ดูที่ www.epeat.net • จอแสดงผลที่ได้รับการรับรอง TCO • คุณสมบัตินี้ตรงตามข้อกำหนด RoHS • จอแสดงผลที่ปราศจากสาร BFR/PVC (ไม่รวมสายเคเบิลต่อพ่วง) • ได้ตามข้อกำหนดกระแสไฟฟ้ารั่วไหลมาตรฐาน NFPA 99 • กระจกไร้สารหนู และหน้าจอไร้สารปรอท 		
อุณหภูมิ		
ขณะทำงาน	0°C ถึง 40°C (32°F ถึง 104°F)	
ขณะไม่ทำงาน	-20°C ถึง 60°C (-4°F ถึง 140°F)	
ความชื้น		
ขณะทำงาน	10% ถึง 80% (ไม่กลั่นตัว)	
ขณะไม่ทำงาน	5% ถึง 90% (ไม่กลั่นตัว)	
ระดับความสูง		
ขณะทำงาน	5,000 ม. (16,404 ฟุต) สูงสุด	
ขณะไม่ทำงาน	12,192 ม. (40,000 ฟุต) สูงสุด	
การกระจายความร้อน		
U2421HE	478.02 BTU/ชั่วโมง (สูงสุด)	
	44.02 BTU/ชั่วโมง (โหมดเปิด)	
U2721DE	546.30 BTU/ชั่วโมง (สูงสุด)	
	77.11 BTU/ชั่วโมง (โหมดเปิด)	



การกำหนดพิน

ขั้วต่อ DP (เข้า)

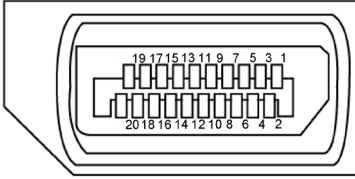

หมายเลขพิน	ด้านข้าง 20 พินของสายสัญญาณที่เชื่อมต่อ
1	ML3(n)
2	GND
3	ML3(p)
4	ML2(n)
5	GND
6	ML2(p)
7	ML1(n)
8	GND
9	ML1(p)
10	ML0(n)
11	GND
12	ML0(p)
13	CONFIG1
14	CONFIG2
15	AUX CH (p)
16	GND
17	AUX CH (n)
18	ตรวจจับฮ็อตพ्लัก
19	คืน
20	DP_PWR



ขั้วต่อ DP (ออก)

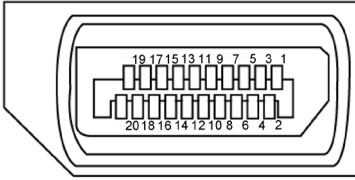

หมายเลขพิน	ด้านข้าง 20 พินของสายสัญญาณที่เชื่อมต่อ
1	ML0(p)
2	GND
3	ML0(n)
4	ML1(p)
5	GND
6	ML1(n)
7	ML2(p)
8	GND
9	ML2(n)
10	ML3(p)
11	GND
12	ML3(n)
13	CONFIG1
14	CONFIG2
15	AUX CH(p)
16	GND
17	AUX CH(n)
18	ตรวจจับยึดตพลัก
19	คีน
20	DP_PWR



ขั้วต่อ HDMI

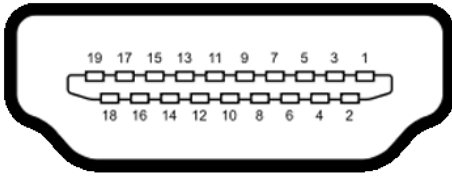

หมายเลขพิน	ด้านข้าง 19 พินของสายสัญญาณที่เชื่อมต่อ
1	TMDS DATA 2+
2	TMDS DATA 2 SHIELD
3	TMDS DATA 2-
4	TMDS DATA 1+
5	TMDS DATA 1 SHIELD
6	TMDS DATA 1-
7	TMDS DATA 0+
8	TMDS DATA 0 SHIELD
9	TMDS DATA 0-
10	TMDS CLOCK+
11	TMDS CLOCK SHIELD
12	TMDS CLOCK-
13	CEC
14	สำรองไว้ (N.C. ในอุปกรณ์)
15	DDC CLOCK (SCL)
16	DDC DATA (SDA)
17	DDC/CEC กราวนด์
18	+5 V เพาเวอร์
19	ตรวจพบฮ็อตพ्लัก



ขั้วต่อ USB Type-C

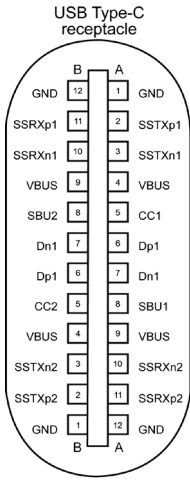

typically connected to a charger through a Type-C cable

ขา	การกำหนดสัญญาณ	ขา	การกำหนดสัญญาณ
A1	GND	B12	GND
A2	SSTXp1	B11	SSRXp1
A3	SSTXn1	B10	SSRXn1
A4	VBUS	B9	VBUS
A5	CC1	B8	SBU2
A6	Dp1	B7	Dn1
A7	Dn1	B6	Dp1
A8	SBU1	B5	CC2
A9	VBUS	B4	VBUS
A10	SSRXn2	B3	SSTXn2
A11	SSRXp2	B2	SSTXp2
A12	GND	B1	GND



อินเตอร์เฟซบีเอสเอมเอส (USB)

ส่วนนี้ให้ข้อมูลเกี่ยวกับพอร์ต USB ที่มีบนจอภาพของคุณ

หมายเหตุ: สูงสุด 2 A บนพอร์ตดาวนีสตรีม USB (พอร์ตที่มีไอคอนแบตเตอรี่พร้อม ) พร้อมอุปกรณ์รองรับความสามารถการชาร์จแบตเตอรี่รุ่น 1.2, สูงสุด 0.9 A บนพอร์ตดาวนีสตรีม USB อีกตัว

คอมพิวเตอร์ของคุณมีพอร์ต USB ต่อไปนี้:

- พอร์ตอัปสตรีมหนึ่งตัว - ที่ฝาด้านหลังของจอภาพ
- พอร์ตดาวนีสตรีมสองตัว - ที่ฝาด้านหลังของจอภาพ

พอร์ตชาร์จแบตเตอรี่ - พอร์ตที่มีไอคอนแบตเตอรี่  รองรับความสามารถในการชาร์จประจุไฟฟ้ารวดเร็วหากอุปกรณ์รองรับเป็นแบบ BC 1.2

หมายเหตุ: พอร์ต USB ของจอแสดงผลทำงานได้เฉพาะเมื่อเปิดจอแสดงผล หรืออยู่ในโหมดสแตนด์บายเท่านั้น ในโหมดสแตนด์บาย ถ้าเสียบสาย USB (Type-C ไปยัง Type-C) พอร์ต USB สามารถทำงานได้ปกติ หรือ ทำตามขั้นตอนการตั้งค่า OSD ของ USB ถ้าการตั้งค่าอยู่ที่ “เปิดใช้งานในระหว่างสแตนด์บาย” แล้ว USB จะทำงานได้ปกติ หากไม่ USB จะปิดทำงาน หากคุณเปิดจอแสดงผล แล้วเปิดขึ้นใหม่ อุปกรณ์ต่อพ่วงที่ติดตั้งไว้อาจใช้เวลาสองสามวินาทีในการกลับมาทำงานต่ออย่างปกติ

ความเร็วการถ่ายโอน	อัตรารับส่งข้อมูล	การสิ้นเปลืองพลังงานสูงสุด (แต่ละพอร์ต)
ความเร็วสูงพิเศษ	5 Gbps	4.5 วัตต์
ความเร็วสูง	480 Mbps	2.5 วัตต์
ความเร็วเต็มที่	12 Mbps	2.5 วัตต์

พอร์ต USB ดาวนีสตรีม

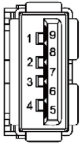

หมายเลขพิน	ชื่อสัญญาณ
1	VBUS
2	D-
3	D+
4	GND
5	StdA_SSRX-
6	StdA_SSRX+
7	GND_DRAIN
8	StdA_SSTX-
9	StdA_SSTX+
Shell	Shield



พอร์ต RJ45 (ด้านซ้ายต่อ)

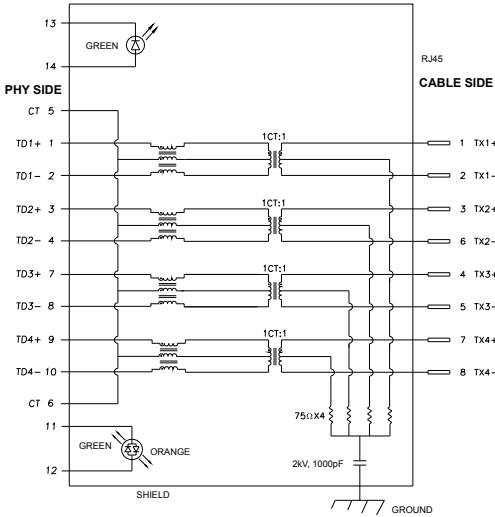

ขา	ชื่อสัญญาณ	ขา	ชื่อสัญญาณ
1	TD1 +	8	TD3 -
2	TD1 -	9	TD4 +
3	TD2 +	10	TD4 -
4	TD2 -	11	GREEN_ORANGE
5	CT	12	GREEN_ORANGE
6	CT	13	GREEN
7	TD3 +	14	GREEN

การติดตั้งไดรเวอร์

ติดตั้งไดรเวอร์ตัวควบคุมอีเธอร์เน็ต Realtek USB GBE สำหรับ Dell U2421HE/U2721DE ที่พร้อมบริการสำหรับระบบของคุณ ไดรเวอร์นี้มีพร้อมดาวน์โหลดที่ www.dell.com/support ภายใต้ส่วน "ไดรเวอร์และดาวน์โหลด"

อัตราการส่งข้อมูล เครือข่าย (RJ45) ผ่าน USB-C ที่:

- 1). ลำดับของวิดีโอ: 480 Mbps
- 2). ลำดับของข้อมูล: 1000 Mbps

หมายเหตุ: พอร์ต LAN นี้ได้ตามมาตรฐาน 1000Base-T IEEE 802.3az รองรับที่อยู่ Mac (พิมพ์ไว้บนฉลากกระป๋อง) Pass-thru, Wake-on-LAN (WOL) จากสแตนด์บายโหมด (S3 เท่านั้น) และฟังก์ชัน PXE Boot ที่เจอร์ 3 รายการเหล่านี้ขึ้นอยู่กับค่าการตั้งค่า BIOS และเวอร์ชันของ OS



สถานะ LED ตัวเชื่อมต่อ RJ45:



LED	สี	คำอธิบาย
LED ด้านขวา	สีเหลืองอำพันหรือ สีเขียว	ตัวบ่งชี้ความเร็ว: <ul style="list-style-type: none"> • ติดสีเหลืองอำพัน - 1000 Mbps • ติดสีเขียว - 100 Mbps • ดับ - 10 Mbps
LED ด้านซ้าย	สีเขียว	ตัวบ่งชี้การเชื่อมต่อ/กิจกรรม: <ul style="list-style-type: none"> • ติดกะพริบ - มีกิจกรรมบนพอร์ต • ติดสีเขียว - กำลังจัดตั้งการเชื่อมต่อ • ดับ - ไม่ได้จัดตั้งการเชื่อมต่อ

 **หมายเหตุ:** สาย RJ45 ไม่ได้ให้มาพร้อมกล่องอุปกรณ์เสริมมาตรฐาน



พังก์แอนด์เพลย์

คุณสามารถติดตั้งจอภาพในคอมพิวเตอร์ที่คุณสมบัติพังก์แอนด์เพลย์ จอภาพจะให้ข้อมูลการระบบ
จอแสดงผลแบบขยาย (EDID) แก่คอมพิวเตอร์โดยอัตโนมัติโดยใช้โปรโตคอลขนส่งข้อมูลการ
แสดงผล (DDC) เพื่อให้คอมพิวเตอร์สามารถกำหนดค่าด้วยตัวเอง และปรับการตั้งค่าต่างๆ ของจอภาพ
ได้อย่างเหมาะสมที่สุด การติดตั้งจอภาพส่วนใหญ่เป็นระบบอัตโนมัติ คุณสามารถเลือกภาษาต่างๆ
ได้ตามที่ต้องการ สำหรับข้อมูลเพิ่มเติมในการตั้งค่าจอภาพ เกี่ยวกับการเปลี่ยนแปลงการตั้งค่าของ
จอภาพ ให้ดู [การใช้งานจอภาพ](#)



นโยบายคุณภาพ และพิทช์เซลของจอภาพ LCD

ระหว่างกระบวนการผลิตจอภาพ LCD, ไม่ใช่เรื่องผิดปกติที่จะมีหนึ่งหรือหลายพิทช์เซล ที่จะค้างอยู่ใน
สถานะที่ไม่มีการเปลี่ยนแปลง พิกเซลเหล่านี้มองเห็นได้ยาก และไม่ส่งผลกระทบต่อคุณภาพหรือ
ความสามารถในการใช้งานจอแสดงผล สำหรับข้อมูลเพิ่มเติมเกี่ยวกับนโยบายคุณภาพและพิทช์เซลของ
จอภาพ Dell, ให้ดู www.dell.com/support/monitors



การตั้งค่าจอภาพ

การเตรียมขาตั้ง

-  **หมายเหตุ:** ฐานขาตั้งไม่ได้ต่ออยู่ เมื่อจอภาพถูกส่งมอบจากโรงงาน
-  **หมายเหตุ:** กระบวนการด้านล่างนี้ใช้สำหรับขาตั้งที่มาจากโรงงาน หากคุณซื้อขาตั้งอื่น ดูเอกสารที่ส่งมาพร้อมกับขาตั้งเพื่อติดตั้ง
-  **ข้อควรระวัง:** วางจอภาพลงบนพื้นผิวที่ราบ สะอาด และอ่อนนุ่มเพื่อหลีกเลี่ยงการเกิดรอยขีดข่วนบนหน้าจอแสดงผล

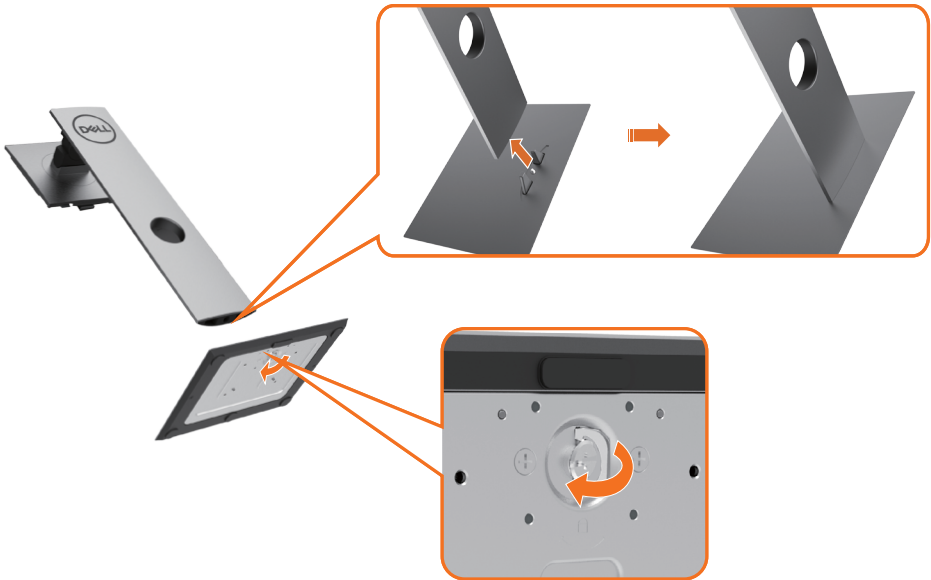

การต่อขาตั้งจอภาพ:

- 1 จัดสลักที่ยื่นออกมาของฐานวางให้ตรงกับช่องของฐานจอ
- 2 เสียบฐานวางเข้าไปในช่องของฐานจอให้สุด
- 3 ยกช่องชั้นสกรูขึ้นและชั้นสกรูไปตามแนวเข็มนาฬิกา
- 4 หลังจากชั้นสกรูแน่นแล้ว พับช่องชั้นสกรูให้เรียบลงไป





- 1 ถอดฝาครอบป้องกันจอภาพออกและวางจอภาพโดยคว่ำด้านหน้าจอลงบนฝาครอบ
- 2 สอดแท็บสองชิ้นที่ส่วนบนของฐานวางตรงช่องบริเวณด้านหลังของจอภาพ
- 3 กดขาตั้งจนกระทั่งเข้าตำแหน่ง



การใช้ตัวเอียง เดือย และส่วนต่อแนวตั้ง

ข้อควรระวัง: ใช้สำหรับจอภาพที่มีขาตั้ง เมื่อซื้อขาตั้งอื่นๆ มา โปรดดูคู่มือการติดตั้งขาตั้งสำหรับขั้นตอนการติดตั้ง

ก้มเงย เดือย ส่วนต่อแนวตั้ง

ในขณะที่ขาตั้งต่ออยู่กับจอภาพ คุณสามารถเอียงจอภาพไปเป็นมุมการรับชมที่สบายที่สุด

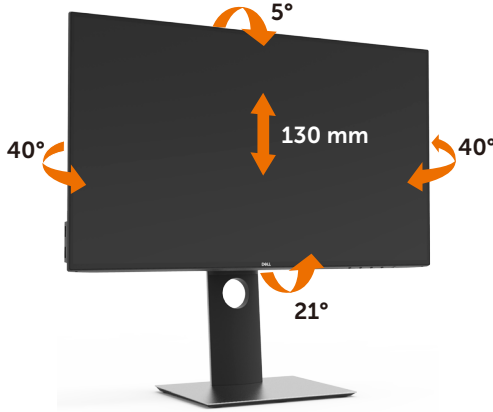

ข้อควรระวัง: ขาตั้งไม่ได้ต่ออยู่ขณะที่ขนส่งจากโรงงาน

การหมุนจอภาพ

ก่อนจะหมุนจอภาพ ควรยึดจอภาพออกในแนวตั้งจนสุด และเอียงจนสุด เพื่อป้องกันไม่ให้กระทบกับขอบล่างของจอภาพ



ข้อควรระวัง: ในการใช้ฟังก์ชันหมุนจอแสดงผล (มุมมองแนวนอน เทียบกับมุมมองแนวตั้ง) กับคอมพิวเตอร์ Dell คุณต้องมีไดรเวอร์กราฟิกที่อัปเดตแล้ว ซึ่งไม่ได้ให้มาพร้อมจอภาพ ในการ



ดาวน์โหลดไดรเวอร์กราฟิก ให้ไปที่ www.dell.com/support และดูในส่วนของ การดาวน์โหลด เพื่อหา ไดรเวอร์วิดีโอ ที่อัปเดตล่าสุด

 **ข้อควรระวัง:** เมื่ออยู่ใน โหมดมุมมองภาพแนวตั้ง คุณอาจพบปัญหาประสิทธิภาพในการทำงานลดลง ในแอปพลิเคชันที่เน้นการใช้กราฟิก (เกม 3 มิติ เป็นต้น)

การปรับตั้งค่าการแสดงผลหมุนหน้าจอของระบบ

หลังจากที่คุณหมุนจอแสดงผลของคุณแล้ว คุณจำเป็นต้องดำเนินการตามขั้นตอนด้านล่างให้เสร็จ เพื่อปรับตั้งค่าการแสดงผลหมุนหน้าจอของระบบ

 **ข้อควรระวัง:** ถ้าคุณกำลังใช้จอแสดงผลกับคอมพิวเตอร์ที่ไม่ใช่ของเดลล์ คุณจำเป็นต้องไปยังเว็บไซต์ไดรเวอร์กราฟิก หรือเว็บไซต์ของผู้ผลิตคอมพิวเตอร์ของคุณ เพื่อดูข้อมูลเกี่ยวกับการหมุนระบบปฏิบัติการของคุณ

การปรับตั้งค่าการแสดงผลหมุนหน้าจอ:

- 1 คลิกขวาที่เดสก์ทอป และคลิก คุณสมบัติ
- 2 เลือกแท็บ Settings และคลิก Advanced
- 3 ถ้าคุณใช้กราฟิกการ์ด AMD ให้เลือกแท็บ การหมุนหน้าจอ และตั้งค่าการหมุนที่ต้องการ
- 4 ถ้าคุณใช้กราฟิกการ์ด nVidia ให้คลิกที่แท็บ nVidia ในคอลัมน์ซ้ายมือ เลือก NVRotate จากนั้นเลือกการหมุนที่ต้องการ
- 5 ถ้าคุณใช้กราฟิกการ์ด Intel ให้เลือกแท็บกราฟิก Intel® คลิกที่ คุณสมบัติกราฟิก เลือกแท็บ การหมุนหน้าจอ จากนั้นตั้งค่าการหมุนที่ต้องการ

 **ข้อควรระวัง:** ถ้าคุณไม่เห็นตัวเลือกการหมุน หรือระบบทำงานไม่ถูกต้อง ให้ไปที่ www.dell.com/support แล้วดาวน์โหลดไดรเวอร์ล่าสุด สำหรับกราฟิกการ์ดของคุณ



การเชื่อมต่อจอภาพของคุณ

⚠ คำเตือน: คำเตือน: ก่อนที่คุณจะเริ่มกระบวนการใดๆ ในส่วนนี้ ให้ทำตาม **ขั้นตอนเพื่อความปลอดภัย**

ในการเชื่อมต่อจอภาพของคุณเข้ากับคอมพิวเตอร์:

- 1 ปิดเครื่องคอมพิวเตอร์
- 2 ต่อสาย DP/USB Type-C จากจอภาพไปยังคอมพิวเตอร์ของคุณ
- 3 เปิดหน้าจอ
- 4 เลือกแหล่งสัญญาณที่ถูกต้องที่เมนู OSD ของหน้าจอแล้วเปิดเครื่องคอมพิวเตอร์

หมายเหตุ: คำเริ่มต้น **U2421HE/U2721DE** คือ DP 1.4. การ์ดกราฟิก A DP 1.1 อาจไม่แสดงผลตามปกติ โปรดดูรายละเอียดการเปลี่ยนแปลงคำเริ่มต้นได้ที่ **"ปัญหาของผลิตภัณฑ์บางรุ่น - ไม่มีภาพเพื่อใช้การเชื่อมต่อ DP เข้ากับ PC"**

การเชื่อมต่อสายเคเบิล HDMI (อุปกรณ์ซื้อเพิ่ม)



การเชื่อมต่อสายเคเบิลディスプレイพอร์ต



การเชื่อมต่อจอภาพสำหรับฟังก์ชัน การขนส่ง DP มัลติ-สตรีม (MST)

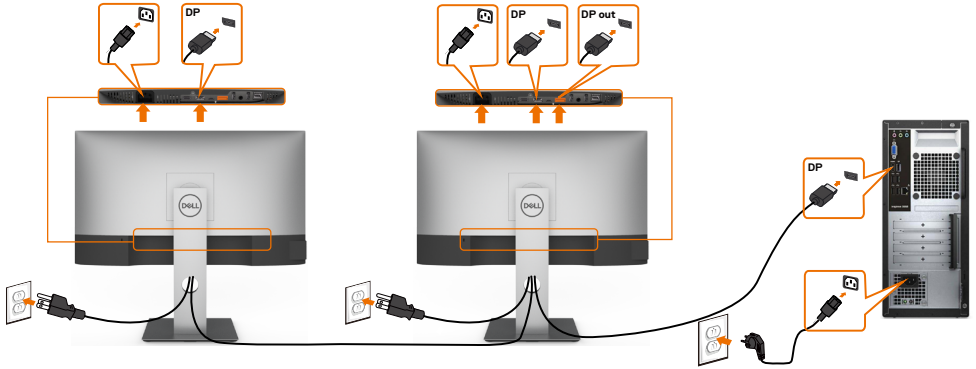

หมายเหตุ: สนับสนุนคุณสมบัติ DP MST เพื่อให้ ไข คุณสมบัตินี้ได้ กราฟฟ การ ดของ PC ของคุณต องได้ รับการรับรองเป น DP1.2 พร อมตัวเลือก MST

หมายเหตุ: ถอดปลั๊กยางเมื่อใช้งานตัวต่อออก DP

การเชื่อมต่อสายเคเบิล USB Type-C



พอร์ต USB Type-C บนจอภาพของคุณ:

- สามารถใช้เป็น USB Type-C หรือ DisplayPort 1.4 สลับกันได้
- รองรับการจ่ายไฟ (PD) ผ่าน USB, โดยให้โปรไฟล์สูงสุดถึง 65 วัตต์

หมายเหตุ: จอภาพ Dell U2421HE/U2721DE ออกแบบมาเพื่อจ่ายไฟได้สูงสุดถึง 65 วัตต์ให้กับโน้ตบุ๊ก ของคุณโดยไม่คำนึงถึงข้อกำหนดด้านกำลังไฟ/ารสิ้นเปลืองกำลังไฟจริงของโน้ตบุ๊ก

กำลังทำงาน (โน้ตบุ๊กที่มีพอร์ต USB Type-C ที่รองรับการจ่ายไฟ)	กำลังไฟการชาร์จ สูงสุด
45 W	45 W
65 W	65 W
90 W	ไม่รองรับ
130 W	ไม่รองรับ



การเชื่อมต่อจอภาพสำหรับฟังก์ชัน การขนส่ง USB-C มัลติ-สตรีม (MST)

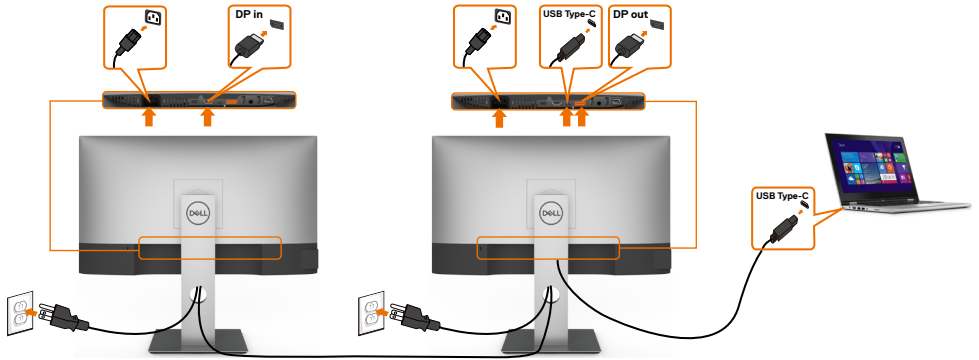

หมายเหตุ: จำนวนของ U2721DE สูงสุดที่รองรับผ่าน MST ขึ้นอยู่กับแบนด์วิดท์ของแหล่งกำเนิด USB-C โปรดดูที่ "ปัญหาเฉพาะผลิตภัณฑ์ - ไม่แสดงภาพเมื่อใช้ MST ผ่าน USB-C"

หมายเหตุ: ถอดปลั๊กยางเมื่อใช้งานตัวต่อออก DP

การเชื่อมต่อจอภาพสำหรับสาย RJ45 (อุปกรณ์เชื่อมต่อเพิ่ม)



การจัดระเบียบสายเคเบิล



หลังจากที่ต่อสายเคเบิลที่จำเป็นทั้งหมดไปยังจอภาพและคอมพิวเตอร์แล้ว (ดู [การเชื่อมต่อจอภาพสำหรับการต่อสายเคเบิล](#)) จัดระเบียบสายเคเบิลทั้งหมด ดังแสดงด้านบน

ถอดขาตั้งหน้าจ่ออก



ข้อควรระวัง: เพื่อป้องกันรอยขีดข่วนบนหน้าจอ LCD ขณะถอดขาตั้งออก จะต้องดูให้แน่ใจว่าวางจอภาพไว้บนพื้นที่สะอาดดีแล้ว



หมายเหตุ: กระบวนการด้านล่างนี้ใช้สำหรับขาตั้งที่มาจากโรงงาน หากคุณซื้อขาตั้งอื่น ดูเอกสารที่ส่งมาพร้อมกับขาตั้งเพื่อติดตั้ง

ในการถอดขาตั้งออก:

- 1 วางหน้าจอบนผ้านุ่มหรือเบาะ
- 2 กดปุ่มคลายขาตั้งค้างไว้
- 3 ยกขาตั้งขึ้น และนำออกจากจอภาพ

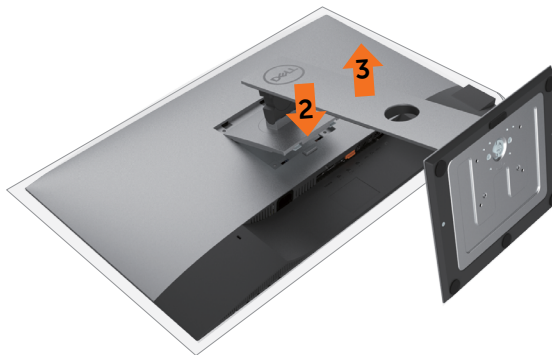

การยึดผนัง (อุปกรณ์ซื้อเพิ่ม)



หมายเหตุ: ใช้สกรู M4 x 10 มม. เพื่อติดหน้าจอเข้ากับชุดอุปกรณ์ยึดผนัง

ดูคำแนะนำที่มากับชุดอุปกรณ์ยึดผนังสำหรับ VESA

- 1 วางจอภาพบนผ้านุ่ม หรือเบาะบนโต๊ะเรียบที่มั่นคง
- 2 ถอดขาตั้งออก
- 3 ใช้ไขควงสี่แฉกของฟิลิปป์เพื่อขันสกรูสี่ตัวที่ฝาพลาสติกที่ป้องกันออก
- 4 การติดแผ่นยึดจากชุดยึดผนัง-เข้ากับจอภาพ
- 5 ยึดจอภาพบนผนังโดยทำตามขั้นตอนที่มาพร้อมกับชุดยึดฐาน

หมายเหตุ: สำหรับใช้กับฉากแขวนกำแพงในรายการ UL หรือ CSA หรือ GS ที่มีความสามารถรับน้ำหนักต่ำสุด 3.37 kg (U2421HE)/3.92 kg (U2721DE) เท่านั้น



การใช้งานจอภาพ

เปิดจอภาพ

กดปุ่ม  เพื่อเปิดจอภาพ

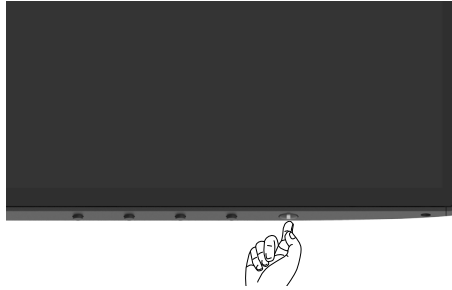

การใช้ตัวควบคุมด้านหน้า

ใช้ปุ่มการควบคุมที่ขอบล่างของจอภาพเพื่อปรับคุณลักษณะของภาพที่แสดงผล เมื่อคุณใช้ปุ่มเหล่านี้เพื่อปรับควบคุมแล้ว เมนู OSD จะแสดงค่าตัวเลขของคุณลักษณะต่างๆ เมื่อเปลี่ยนแปลง

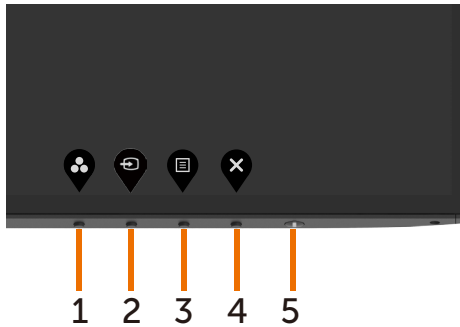

ตารางต่อไปนี้อธิบายปุ่มต่างๆ ที่แฉงด้านหน้า:

ปุ่มที่แฉง-ด้านหน้า	คำอธิบาย
1  ปุ่มทางลัด: โหมดพีรีเซ็ด	ใช้ปุ่มนี้เพื่อเลือกจากรายการของโหมดสปีรีเซ็ด
2  ปุ่มทางลัด: เลือกสัญญาณเข้า	ใช้ปุ่มนี้เพื่อเลือกจากรายการของสัญญาณเข้า
3  เมนู	ใช้ปุ่มนี้เพื่อเปิดเมนูที่แสดงบนหน้าจอ (OSD) และเลือกตัวเลือกต่างๆ ใน OSD ดู การเข้าถึงระบบเมนู
4  ออก	ใช้ปุ่มนี้เพื่อกลับไปยังเมนูหลัก หรือออกจากเมนูหลัก OSD
5  ปุ่มเปิด/ปิด (มีไฟบอกสถานะการจ่ายไฟ)	เพื่อเปิดและปิดจอแสดงผล ไฟบอกสถานะสีขาวติดบ่งชี้ว่าจอแสดงผลเปิดอยู่และทำงานได้ตามปกติ ไฟบอกสถานะสีขาวกะพริบบ่งชี้ว่าจอแสดงผลอยู่ในโหมดสแตนด์บาย



การใช้ฟังก์ชันล็อก OSD

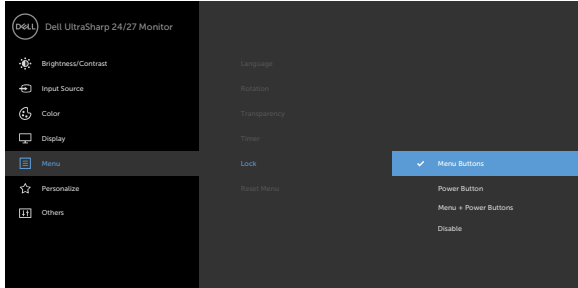

เมื่อปุ่มควบคุมบนจอภาพถูกล็อก คุณสามารถป้องกันไม่ให้นักคนอื่นเข้าถึงตัวควบคุมได้ นอกจากนี้ยังป้องกันไม่ให้เปิดใช้งานการตั้งค่าแบบเทียบเคียงกันหลายจอภาพโดยไม่ตั้งใจอีกด้วย

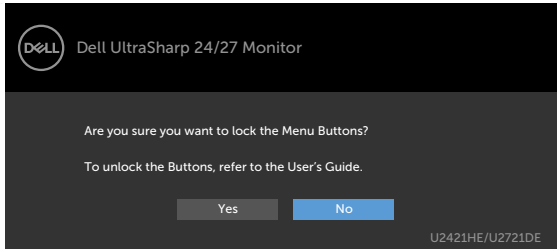

1. ข้อความต่อไปนี้จะปรากฏขึ้น:



2. เลือก 'ใช่' เพื่อล็อกปุ่ม ตารางต่อไปนี้อธิบายไอคอนการควบคุม:

ตัวเลือก	คำอธิบาย
1  ล็อกปุ่มเมนู	ใช้ไอคอนนี้เพื่อล็อกฟังก์ชันเมนู OSD
2  ล็อกปุ่มเปิด/ปิด	ใช้ไอคอนนี้เพื่อล็อกปุ่มเปิด/ปิดไม่ให้ปิดเครื่องได้
3  ล็อกปุ่มเมนูและปุ่มเปิด/ปิด	ใช้ไอคอนนี้เพื่อล็อกเมนู OSD และปุ่มเปิด/ปิดไม่ให้ปิดเครื่องได้



ตัวเลือก	คำอธิบาย
4	ใช้ไอคอนนี้เพื่อเรียกใช้โปรแกรมวินิจฉัยในตัว ดูที่โปรแกรมวินิจฉัยในตัว

โปรแกรมวินิจฉัยในตัว

3. กดค้างที่ "X" เป็นเวลา 4 วินาที เลือกตารางต่อไปนี้อธิบายไอคอนการปลดล็อก:

ตัวเลือก	คำอธิบาย
1	ใช้ไอคอนนี้เพื่อปลดล็อกฟังก์ชันเมนู OSD
2	ใช้ไอคอนนี้เพื่อปลดล็อกปุ่มเปิด/ปิดจากการปิดเครื่อง
3	ใช้ไอคอนนี้เพื่อปลดล็อกเมนู OSD และปุ่มเปิด/ปิดจากการปิดเครื่อง

ล็อกปุ่มเมนู

ล็อกปุ่มเปิด/ปิด





ล็อกปุ่มเมนูและปุ่มเปิด/ปิด

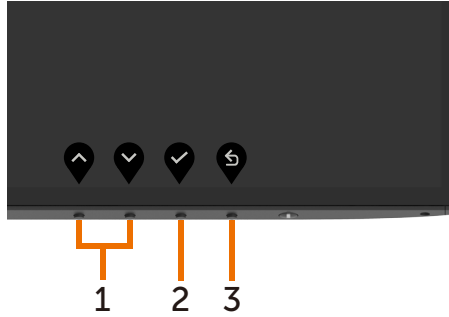

ปุ่มที่แผงด้านหน้า

ใช้ปุ่มที่ด้านหน้าของจอภาพ เพื่อปรับการตั้งค่าต่างๆ ของภาพ



ปุ่มที่แผง-ด้านหน้า	คำอธิบาย
1  	ใช้ปุ่ม ขึ้น (เพิ่ม) และ ลง (ลด) เพื่อปรับรายการต่างๆ ในเมนู OSD
2 	ใช้ปุ่ม ดกลง เพื่อยืนยันสิ่งที่คุณเลือก
3 	ใช้ปุ่ม กลับ เพื่อถอยกลับไปยังเมนูก่อนหน้า











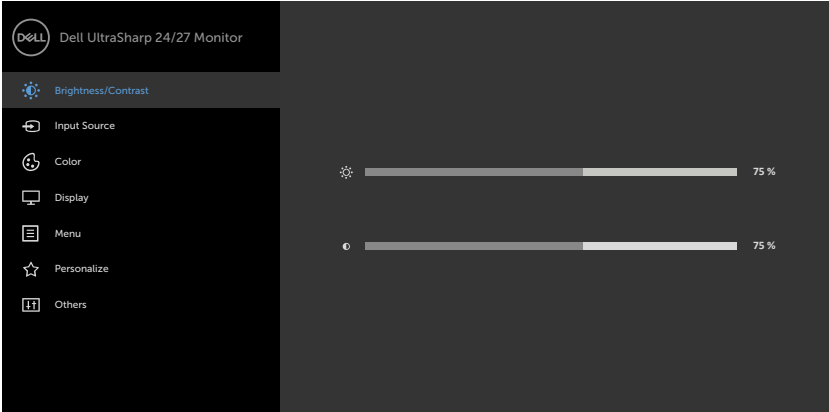



การใช้เมนูที่แสดงบนหน้าจอ (OSD)

การเข้าถึงระบบเมนู

 **หมายเหตุ:** การเปลี่ยนแปลงใดๆ ที่คุณทำโดยใช้เมนู OSD จะถูกบันทึกโดยอัตโนมัติถ้าคุณเคลื่อนที่ไปยังเมนู OSD อื่น, ออกจากเมนู OSD หรือรอจนกระทั่งเมนู OSD หายไป

- 1 กดปุ่ม  เพื่อเปิดเมนู OSD และแสดงเมนูหลัก



- 2 กดปุ่ม  และ  เพื่อเลื่อนระหว่างตัวเลือกต่างๆ ในขณะที่คุณย้ายจากไอคอนหนึ่งไปยังอีกไอคอนหนึ่ง ชื่อตัวเลือกจะถูกไฮไลต์
- 3 กดปุ่ม  หรือ  หรือ  หนึ่งครั้ง เพื่อเปิดใช้งานตัวเลือกที่ถูกไฮไลต์
- 4 กดปุ่ม  และ  เพื่อเลือกพารามิเตอร์ที่ต้องการ
- 5 กดปุ่ม  เพื่อเข้าไปยังแถบเลื่อน จากนั้นใช้ปุ่ม  หรือ  ที่สอดคล้องกับตัวแสดงสถานะบนเมนู เพื่อทำการเปลี่ยนแปลงต่างๆ
- 6 เลือก  เพื่อกลับไปยังเมนูก่อนหน้า หรือ  เพื่อยอมรับและกลับไปยังเมนูก่อนหน้า





Brightness/ Contrast (ความสว่าง/คอนทราสต์)

ใช้เมนูนี้เพื่อเปิดใช้งานการปรับความสว่าง/คอนทราสต์

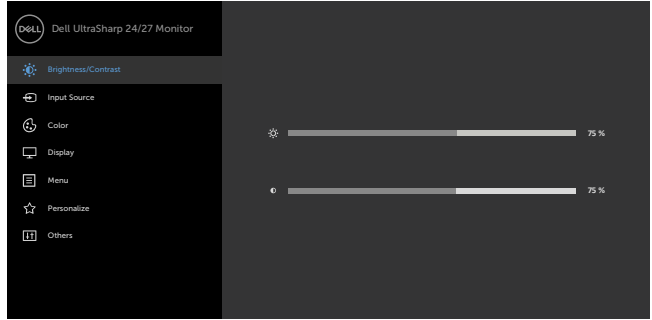

Brightness (ความสว่าง)

ความสว่าง ปรับค่าความสว่างของแบคไลท์ (ต่ำสุด 0; สูงสุด 100)

กดปุ่ม เพื่อเพิ่มความสว่าง

กดปุ่ม เพื่อลดความสว่าง

ปรับความสว่างก่อน จากนั้นจึงปรับคอนทราสต์ เฉพาะเมื่อจำเป็นต้องปรับเพิ่มเติมเท่านั้น

กดปุ่ม เพื่อเพิ่มคอนทราสต์ และกดปุ่ม เพื่อลดคอนทราสต์ (ระหว่าง 0 ถึง 100)

คอนทราสต์จะปรับความแตกต่างระหว่างส่วนที่มืดและส่วนที่สว่างบนจอภาพ



Input Source (แหล่งสัญญาณอินพุต)

ใช้เมนู แหล่งสัญญาณอินพุต เพื่อเลือกแหล่งสัญญาณอินพุตวิดีโอแบบต่างๆ ที่เชื่อมต่ออยู่กับจอภาพของคุณ

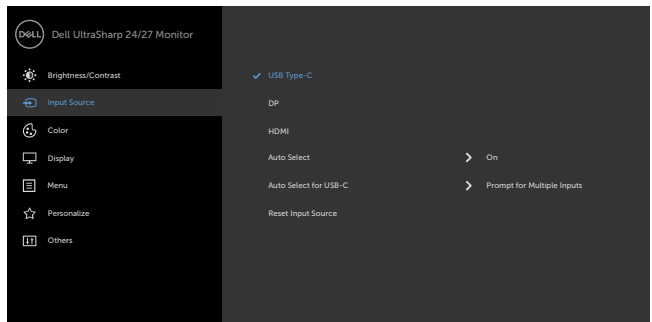

ไอคอน เมนูและเมนูย่อย คำอธิบาย

- USB Type-C** เลือก สัญญาณเข้า **USB Type-C** เมื่อคุณกำลังใช้ขั้วต่อ USB Type-C กด  เพื่อเลือกสัญญาณเข้า USB Type-C
- DP** เลือก สัญญาณเข้า **DP** เมื่อคุณกำลังใช้ขั้วต่อ DP (DisplayPort) กด  เพื่อเลือกสัญญาณเข้า DP
- HDMI** เลือก สัญญาณเข้า HDMI เมื่อคุณกำลังใช้ขั้วต่อ HDMI กด  เพื่อเลือกสัญญาณเข้า HDMI

เลือกอัตโนมัติ ใช้  เพื่อใช้การเลือกแบบอัตโนมัติ จอภาพจะสแกนหาแหล่งสัญญาณที่ใช้ทำงานได้

เลือกอัตโนมัติที่ USB-C อนุญาตให้คุณตั้งค่าเลือกอัตโนมัติ USB Type-C ไปที่:

- **Prompt for Multiple Inputs (แจ้งรองรับหลายอินพุต):** แสดงข้อความ Switch to USB Type-C Video Input (สลับไปที่อินพุตวิดีโอ USB Type-C เสมอ) เพื่อผู้ใช้เลือกว่าต้องการสลับไปหรือไม่
- **Yes (ใช่):** จอภาพจะปรับไว้ที่วิดีโอ USB Type-C เสมอโดยไม่ร้องขอในขณะที่เชื่อมต่อ USB Type-C
- **No (ไม่ใช่):** จอภาพจะไม่ปรับอัตโนมัติไปที่วิดีโอ USB Type-C จากแหล่งอินพุตที่ใช้ได้อื่นๆ

รีเซ็ตค่า แหล่งสัญญาณอินพุต รีเซ็ตการตั้งค่าแหล่งสัญญาณอินพุตของจอภาพของคุณไปเป็นค่าเริ่มต้นจากโรงงาน



Color (สี)

ใช้เมนูสีเพื่อปรับโหมดการตั้งค่าสี

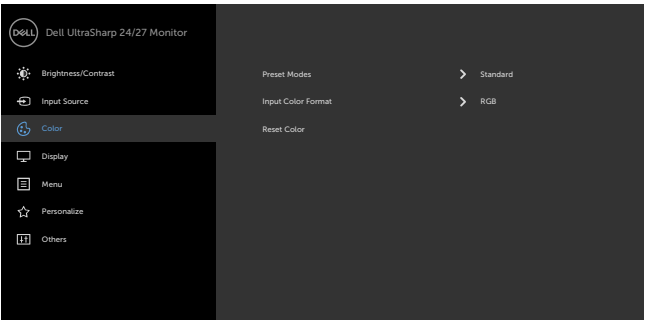

Preset Mode (โหมดพรีเซต)

เมื่อคุณเลือก **Preset Modes** (โหมดค่าที่ตั้งล่วงหน้า) คุณสามารถเลือกเป็น **Standard** (มาตรฐาน), **ComfortView** (มุมมองที่สะดวก), **Multiscreen Match** (การจับคู่หลายหน้าจอ) **Movie** (ภาพยนตร์), **Game** (เกม), **Color Temp.** (อุณหภูมิสี) หรือ **Custom Color** (สีที่กำหนดเอง) จากรายการได้

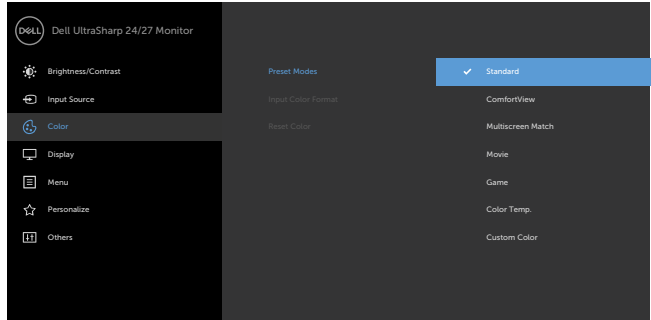

- **Standard (มาตรฐาน):** การตั้งค่าสีเริ่มต้น เป็นโหมดพรีเซตมาตรฐาน
- **ComfortView (ดูสบายตา):** ลดระดับของแสงสีฟ้าที่ส่งออกมาจากหน้าจอเพื่อทำให้การมองดูสบายตา
หมายเหตุ: ในการลดความเสี่ยงของความเครียดของดวงตาและการปวดล่าคอ/แขน/แผ่นหลัง/ไหล่จากการใช้จอภาพเป็นระยะเวลานาน เราขอแนะนำให้คุณ:
 - กำหนดระยะห่างหน้าจอจากดวงตาของคุณประมาณ 20 ถึง 28 นิ้ว (50-70 ซม.)
 - กะพริบตาถี่มากขึ้นเพื่อความชุ่มชื้นหรือทำให้ดวงตาเปียกชื้นใหม่เมื่อทำงานกับจอภาพ
 - หาเวลาพักเบรกปกติและบ่อยครั้งเป็นเวลา 20 นาทีทุกๆ 2 ชั่วโมง
 - มองไปที่อื่นไม่ใช่จอภาพของคุณและเพ่งมองไปที่วัตถุที่อยู่ห่างไป 20 ฟุตเป็นเวลาอย่างน้อย 20 วินาทีในระหว่างพักเบรก
 - ยืดกล้ามเนื้อเพื่อปลดปล่อยแรงตึงในส่วนล่าคอ/แขน/แผ่นหลัง/ไหล่ในระหว่างพักเบรก
- **Multiscreen Match (การจับคู่หลายหน้าจอ):** ตัวเลือกเพื่อช่วยให้จับคู่ของพื้นหลังสีขาวในหลายหน้าจอให้ตรงกันได้
- **Movie (ภาพยนตร์):** เหมาะสำหรับภาพยนตร์
- **Game (เกม):** เหมาะสำหรับแอปพลิเคชันเกมส่วนมาก
- **Color Temp. (อุณหภูมิสี)** หน้าจอแสดงสีอุ่นขึ้นด้วยโทนสีแดง/สีเหลือง โดยมีตัวเลื่อนตั้งค่าไว้ที่ 5,000K หรือเย็นลงด้วยโทนสีน้ำเงิน โดยมีตัวเลื่อนตั้งค่าไว้ที่ 10,000K
- **Custom Color(สีที่กำหนดเอง)** อนุญาตให้คุณปรับการตั้งค่าสีด้วยตัวเอง กดปุ่ม และ เพื่อปรับค่าสีแดง สีเขียว และสีน้ำเงิน และสร้างโหมดสีที่ตั้งไว้ล่วงหน้าของคุณเอง





Input Color Format
(รูปแบบสี
อินพุต)

อนุญาตให้คุณตั้งค่าโหมดอินพุตวิดีโอเป็น

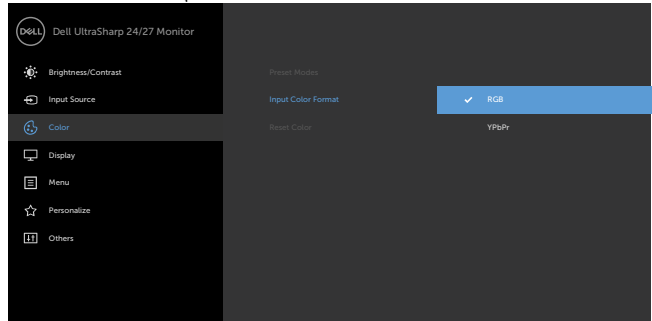
- **RGB:** เลือกตัวเลือกนี้หากจอแสดงผลของคุณเชื่อมต่อเข้ากับคอมพิวเตอร์ (หรือเครื่องเล่น DVD) โดยใช้สาย USB Type-C, DP
- **YPbPr:** เลือกตัวเลือกนี้ ถ้าเครื่องเล่น DVD ของคุณสนับสนุนเฉพาะเอาต์พุต YPbPr





Hue
(สี)

ม่วงได้ ใช้สำหรับปรับโทนสีผิวตามต้องการ ใช้  หรือ  เพื่อปรับสีจาก '0' ถึง '100'

หมายเหตุ: การปรับสีใช้ได้เฉพาะสำหรับโหมด ภาพยนตร์ และ เกม เท่านั้น

Saturation
(ความเข้มของสี)

คุณสมบัตินี้สามารถปรับความเข้มของสีของภาพวิดีโอ ใช้  หรือ  เพื่อปรับความเข้มของสีจาก '0' ถึง '100'

หมายเหตุ: ความเข้มของสวใช้ได้เฉพาะสำหรับโหมด ภาพยนตร์ และ เกม เท่านั้น

Reset Color
(รีเซ็ตการตั้งค่าสี)

รีเซ็ตการตั้งค่าสีของจอภาพของคุณไปเป็นค่าเริ่มต้นจากโรงงาน





Display (การตั้งค่าการ แสดงผล)

ใช้ การตั้งค่าการแสดงผล เพื่อปรับภาพ

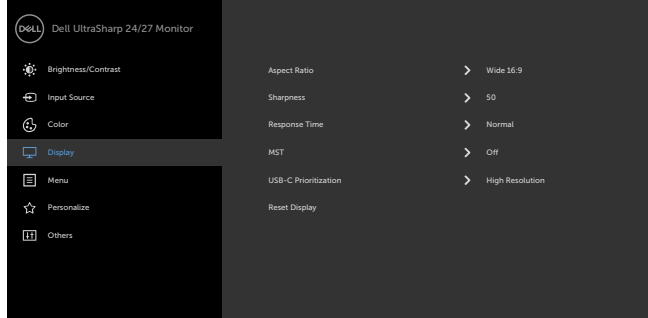

Aspect Ratio (อัตราส่วน ภาพ)

ปรับอัตราส่วนภาพให้เป็น **Wide 16:9 (กว้าง 16:9)**
ปรับขนาดอัตราส่วน 4:3 หรือ 1:1 โดยอัตราส่วน

Sharpness (ความชัด)

ทำให้ภาพดูชัดขึ้นหรือซอฟต์ลง

ใช้ หรือ เพื่อปรับความชัด

เวลาตอบสนอง

ให้คุณตั้งเวลาการตอบสนองเป็นแบบปกติหรือแบบรวดเร็ว

MST

การส่งผ่านหลายกระแส DP ตั้งไว้ที่ เปิด เพื่อเปิดใช้งาน MST (DP ขาออก) ตั้งไว้ที่ ปิด เพื่อปิดการใช้งาน MST

หมายเหตุ: เมื่อสายอับสตรีม DP/USB Type-C และสายดาวนสตรีม DP เชื่อมต่อกับ จอภาพจะกำหนดค่า MST = ON (เปิด) โดยอัตราส่วน การดำเนินการนี้จะกระทำเฉพาะหลังจากรีเซ็ตค่าจากโรงงานหรือรีเซ็ตจอแสดงผลเท่านั้น

ลำดับของ USB-C (U2721DE เท่านั้น)

อนุญาตให้คุณระบุลำดับความสำคัญของการถ่ายโอนข้อมูลด้วยความละเอียดสูง (High Resolution (ความละเอียดสูง)) หรือความเร็วสูง (High Data Speed (ความเร็วข้อมูลสูง)) เมื่อใช้พอร์ท USB Type-C/ DisplayPort

หมายเหตุ: ถ้าพีซีของคุณไม่ได้มาพร้อมชุดแบตเตอรี่ในตัวและได้รับการจ่ายไฟโดยตรงผ่านพอร์ท USB Type-C ของจอภาพ (เช่น Dell OptiPlex Ultra Desktop) การเปลี่ยน **USB-C Prioritization (ลำดับความสำคัญของ USB-C)** ในขณะที่เครื่องทำงานได้จะขัดจังหวะการจ่ายไฟจากจอภาพไปยังพีซี โปรดตั้งค่า **USB-C Charging (การชาร์จผ่าน USB-C)** เป็น **On During Power Off (เปิดในระหว่างปิดเครื่อง)** และดูที่ การตั้งค่า **USB-C Prioritization (ลำดับความสำคัญของ USB-C)** เมื่อค่า **USB-C Charging (การชาร์จผ่าน USB-C)** ถูกตั้งค่าเป็น **On During Power Off (เปิดในระหว่างปิดเครื่อง)**

Reset Display (รีเซ็ตการตั้งค่า การแสดงผล)

กู้คืนการตั้งค่าการแสดงผลไปเป็นค่าเริ่มต้นจากโรงงาน





Menu (เมนู)

เลือกตัวเลือกนี้เพื่อปรับการตั้งค่าต่างๆ ของ OSD เช่น ภาษาของ OSD จำนวนเวลาของเมนูที่เหลือนบนหน้าจอ เป็นต้น

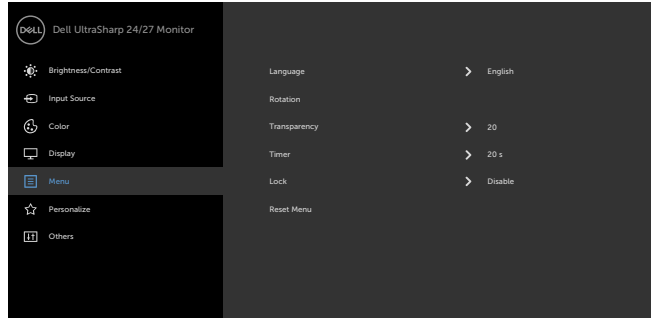



Language (ภาษา)

ตั้งค่าการแสดงผล OSD ไปเป็นหนึ่งในแปดภาษา อังกฤษ, สเปน, ฝรั่งเศส, เยอรมัน, โปรตุเกส บราซิล, รัสเซีย, จีนแผ่นดินใหญ่ หรือญี่ปุ่น

Rotation (การหมุน)

หมุนหน้าจอ OSD แบบ 0/90/180/270 องศา คุณสามารถปรับเมนูให้สอดคล้องกับการหมุนจอแสดงผลของคุณ

Transparency (ความโปร่งแสง)

เลือกตัวเลือกนี้เพื่อเปลี่ยนเมนูโปร่งแสงโดยการใช้  และ  (ต่ำสุด 0 / สูงสุด 100)

Timer (ตัวตั้งเวลา)

เวลาแสดง OSD: ตั้งค่าระยะเวลาที่ให้ OSD ยังคงแอกที่ฟหลังจากที่คุณกดปุ่ม

ใช้ปุ่ม  และ  เพื่อปรับตัวเลขโดยเพิ่มครั้งละ 1 วินาที ตั้งแต่ 5 ถึง 60 วินาที



Lock (ล็อก)

ควบคุมการเข้าถึงของผู้ใช้เพื่อปรับค่า ปุ่มสั่งการถูกล็อกไว้

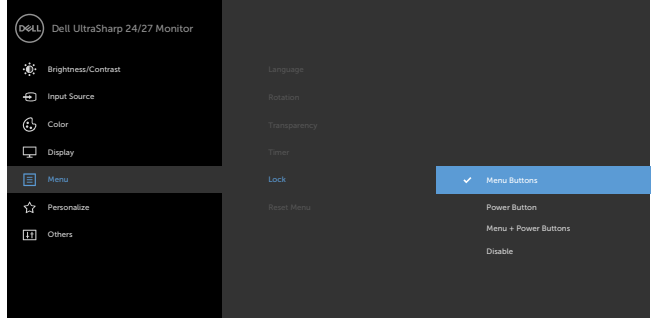

- ปุ่มเมนู: ผ่าน OSD เพื่อล็อกปุ่มเมนู
- ปุ่มเปิด/ปิด: ผ่าน OSD เพื่อล็อกปุ่มเปิด/ปิด
- ปุ่มเมนู + ปุ่มเปิด/ปิด: ผ่าน OSD เพื่อปลดล็อกปุ่มเมนูและปุ่มเปิด/ปิดทั้งหมด
- ปิดใช้งาน: กดค้างที่ปุ่ม  ทางด้านซ้ายของปุ่มเปิด/ปิดเป็นเวลา 4 วินาที

Reset Menu (รีเซ็ตการตั้งค่าเมนู)

กู้คืนการตั้งค่าเมนูไปเป็นค่าเริ่มต้นจากโรงงาน





Personalize (ปรับแต่ง)

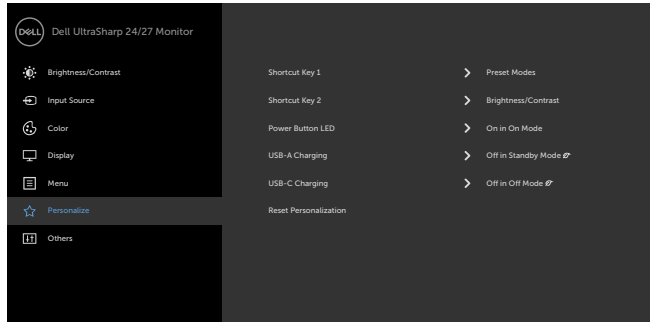

ปุ่มทางลัด 1	เลือกจากตัวเลือก Preset Modes (โหมดค่าที่ตั้งล่วงหน้า), Brightness/Contrast (ความสว่าง/ความเปรียบต่าง), Input Source (แหล่งสัญญาณอินพุต), Aspect Ratio (อัตราส่วนภาพ), Rotation (การหมุน) ที่ตั้งค่าเป็นปุ่มลัด 1
ปุ่มทางลัด 2	เลือกจากตัวเลือก Preset Modes (โหมดค่าที่ตั้งล่วงหน้า), Brightness/Contrast (ความสว่าง/ความเปรียบต่าง), Input Source (แหล่งสัญญาณอินพุต), Aspect Ratio (อัตราส่วนภาพ), Rotation (การหมุน) ที่ตั้งค่าเป็นปุ่มลัด 2
Power Button LED (LED ปุ่มเพาเวอร์)	อนุญาตให้คุณตั้งค่าสถานะของไฟเพาเวอร์เพื่อประหยัดพลังงาน
การชาร์จผ่าน USB-A	อนุญาตให้คุณเปิดใช้งานหรือปิดใช้งานฟังก์ชันการชาร์จผ่าน USB Type-A (พอร์ตขั้วปลายน) ในระหว่างโหมดสแตนด์บายการตรวจสอบ หมายเหตุ: ตัวเลือกนี้ใช้งานได้เฉพาะเมื่อถอดสาย USB Type-C ออกแล้วเท่านั้น ถ้าเชื่อมต่อสาย USB Type-C แล้ว การชาร์จผ่าน USB-A จะเปิดทำงานตามสถานะการจ่ายไฟของโฮสต์ USB และไม่สามารถเข้าถึงตัวเลือกได้ หมายเหตุ: ตัวเลือกนี้ก่อนหน้านี้เรียกว่า "USB" ในเฟิร์มแวร์จอภาพรุ่นเก่า
การชาร์จผ่าน USB-C	ให้คุณเปิดใช้งานหรือปิดใช้งานฟังก์ชันการชาร์จผ่าน USB Type-C ในระหว่างโหมดการปิดจอภาพ
Reset Personalization (รีเซ็ตการปรับแต่ง)	กู้คืนปุ่มทางลัดกลับเป็นค่าเริ่มต้นจากโรงงาน





Other (อื่นๆ)

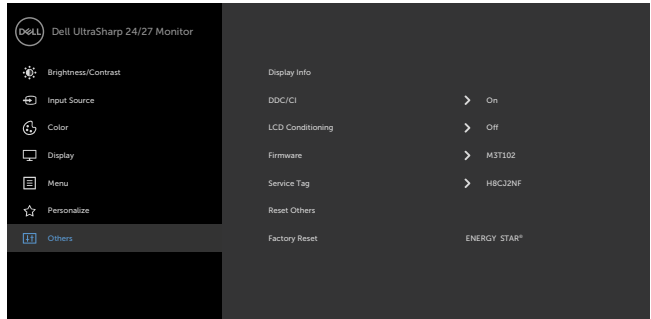

เลือกตัวเลือกนี้เพื่อปรับการตั้งค่าต่างๆ ของ OSD เช่น DDC/CI, การปรับสภาพ LCD, เป็นต้น

ข้อมูลการแสดงผล

แสดงการตั้งค่าปัจจุบันของจอภาพ

DDC/CI

DDC/CI (แบนเนลข้อมูลการแสดงผล/อินเตอร์เฟซคำสั่ง) อนุญาตให้คุณปรับการตั้งค่าจอภาพโดยใช้ซอฟต์แวร์บนคอมพิวเตอร์ของคุณ เปิดทำงานคุณสมบัตินี้ เพื่อให้ได้ประสบการณ์ผู้ใช้ที่ดีที่สุด และสมรรถนะของจอภาพที่เหมาะสมที่สุด

เลือก Off (ปิด) เพื่อปิดคุณลักษณะนี้

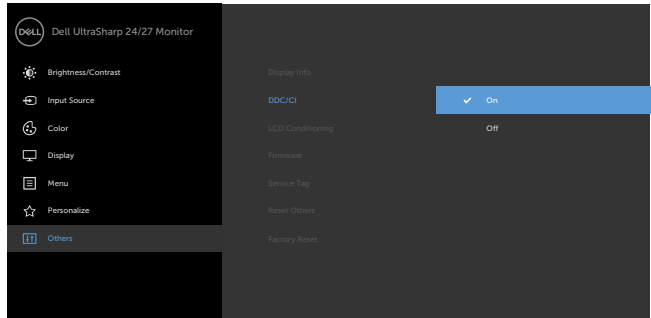

LCD Conditioning (การปรับสภาพ LCD)

ช่วยลดอาการภาพค้างในระดับเล็กน้อย

ขึ้นอยู่กับระดับความรุนแรงของอาการภาพค้าง โปรแกรมอาจใช้เวลาในการรันพอสมควร เลือก On (เปิด) เพื่อเริ่มกระบวนการ

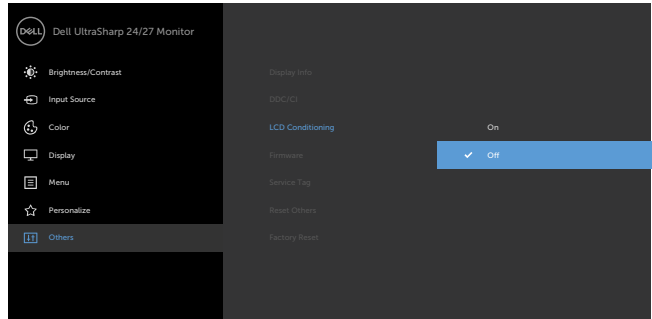

เฟิร์มแวร์

เวอร์ชันเฟิร์มแวร์

ป้ายกำกับบริการ

แสดงผลป้ายกำกับบริการ ป้ายกำกับบริการนี้เป็นตัวระบุด้วยตัวอักษรแบบไม่ซ้ำกันที่ช่วยให้ระบุข้อมูลจำเพาะของผลิตภัณฑ์และดูข้อมูลเกี่ยวกับการรับประกัน

หมายเหตุ: ป้ายกำกับบริการถูกพิมพ์ไว้บนฉลากที่อยู่พื้นฐานของแท่นรองด้วย

Reset Other (รีเซ็ตการตั้งค่าอื่นๆ)

กู้คืนการตั้งค่าอื่นๆ เช่น DDC/CI กลับเป็นค่าเริ่มต้นจากโรงงาน

Factory Reset (รีเซ็ตโรงงาน)

คืนค่าของค่าที่ตั้งล่วงหน้าทั้งหมดเป็นค่าเริ่มต้นจากโรงงาน ทั้งนี้รวมถึงการคืนค่าของการตั้งค่าสำหรับการทดสอบมาตรฐาน ENERGY STAR® ด้วย

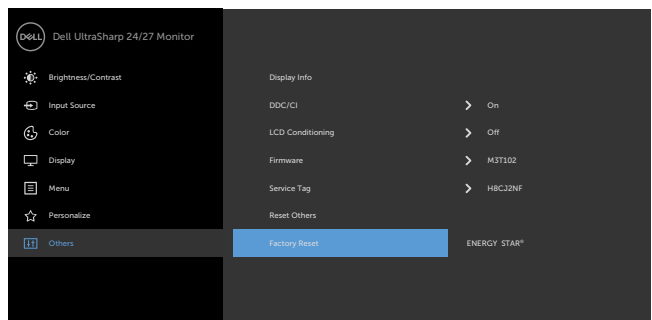

ข้อความเตือน OSD

เมื่อจอภาพไม่รองรับโหมดความละเอียดใดๆ คุณจะเห็นข้อความต่อไปนี้

U2421HE

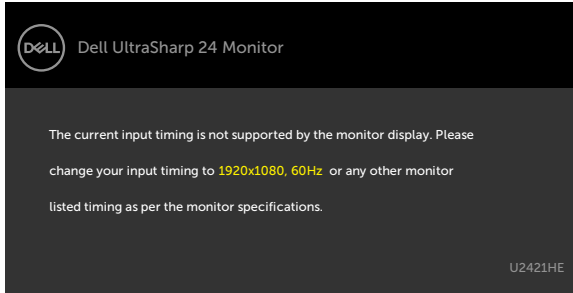

U2721DE

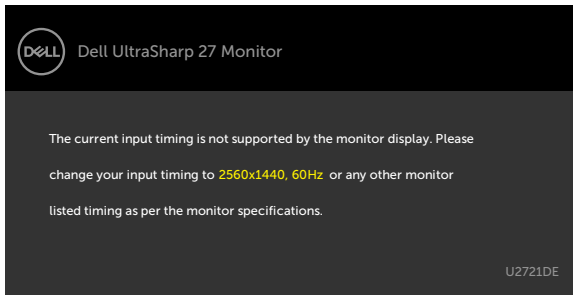

นี่หมายความว่าจอภาพไม่สามารถซิงโครไนซ์กับสัญญาณที่กำลังได้รับจากคอมพิวเตอร์ ดูข้อมูลจำเพาะของจอภาพ สำหรับช่วงความถี่แนวนอนและแนวตั้งที่สามารถระบุได้โดยจอภาพนี้ โหมดที่แนะนำคือ 1920 x 1080 (U2421HE)/2560 x 1440 (U2721DE)

คุณเห็นข้อความต่อไปนี้ก่อนที่จะฟังก์ชัน DDC/CI จะปิดทำงาน

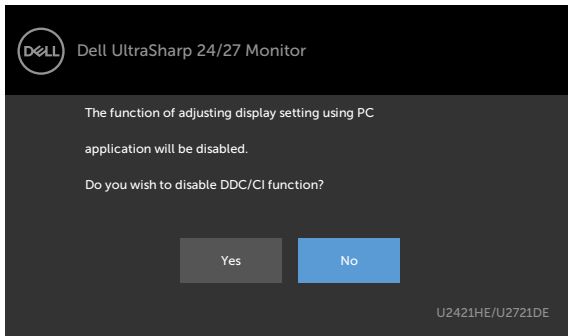

เมื่อจอแสดงผลเข้าสู่โหมดสแตนด์บาย ข้อความต่อไปนี้จะปรากฏขึ้น

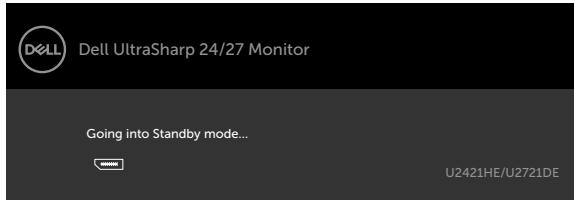

เปิดใช้งานคอมพิวเตอร์และปลุกจอภาพขึ้นมา เพื่อเข้าถึง OSD

หากคุณกดปุ่มใดๆ นอกเหนือจากปุ่มเปิดปิด ข้อความต่อไปนี้จะปรากฏขึ้น โดยขึ้นอยู่กับข้อมูลเข้าที่เลือก

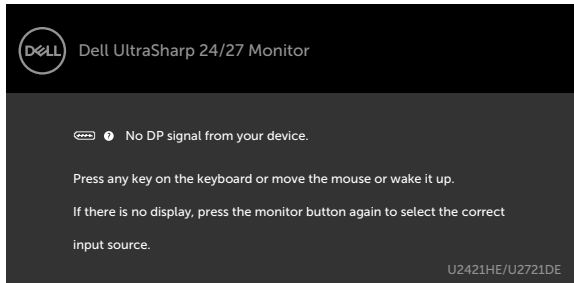

หาก DP หรือ USB Type-C เข้าถูกเลือก และสายเคเบิลที่สอดคล้องกันเชื่อมต่ออยู่ กล้องได้ดับลงและที่แสดงด้านล่างจะปรากฏขึ้น

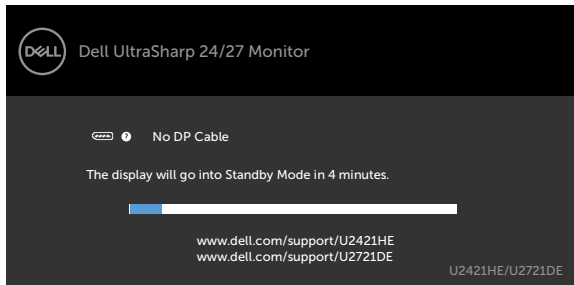

หรือ

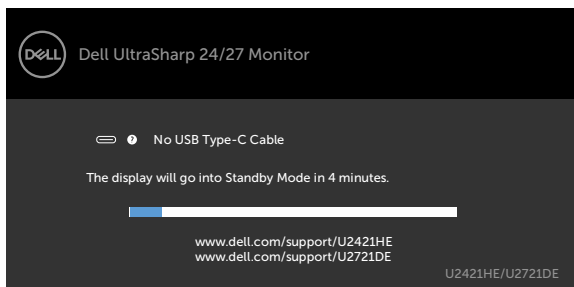

ข้อความแสดงขึ้นเมื่อต่อสายที่รองรับโหมดสลับ DP กับจอภาพภายใต้เงื่อนไขต่อไปนี้:

- เมื่อตั้งค่า 'เลือกอัตโนมัติ' สำหรับ USB-C ไปที่ 'พร้อมสำหรับหลายอินพุต'
- เมื่อสาย DP ต่อเข้ากับจอภาพแล้ว

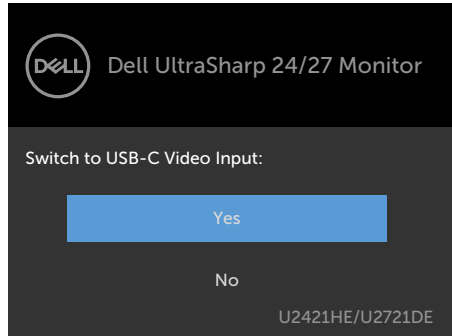

ถ้า **USB-C Charging (การชาร์จผ่าน USB-C)** ถูกตั้งค่าเป็น **Off During Power Off (ปิดในระหว่างปิดเครื่อง)** :

- เมื่อคุณเลือกรายการ OSD ของ **USB-C Prioritization (ลำดับความสำคัญของ USB-C)** เป็น **High Resolution (ความละเอียดสูง)** ในคุณสมบัติ Display (การแสดงผล) ข้อความต่อไปนี้จะปรากฏขึ้น:



- เมื่อคุณเลือกรายการ OSD ของ **USB-C Prioritization (ลำดับความสำคัญของ USB-C)** เป็น **High Data Speed (ข้อมูลความเร็วสูง)** ในคุณสมบัติ Display (การแสดงผล) ข้อความต่อไปนี้ จะปรากฏขึ้น:

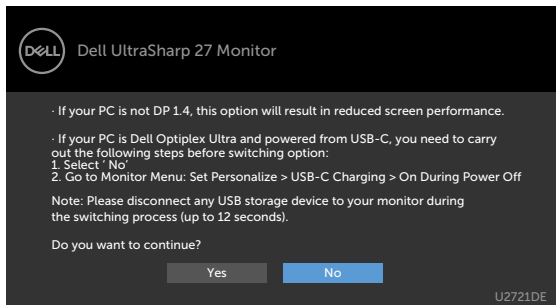

ถ้าค่า **USB-C Charging (การชาร์จผ่าน USB-C)** ถูกตั้งค่าเป็น **On During Power Off (เปิดในระหว่างปิดเครื่อง)** เมื่อคุณเลือกรายการ OSD ของ **USB-C Prioritization (ลำดับความสำคัญของ USB-C)** เป็น **High Resolution (ความละเอียดสูง)** หรือ **High Data Speed (ความเร็วข้อมูลสูง)** ในคุณสมบัติ Display (การแสดงผล) ข้อความต่อไปนี้จะปรากฏขึ้น:

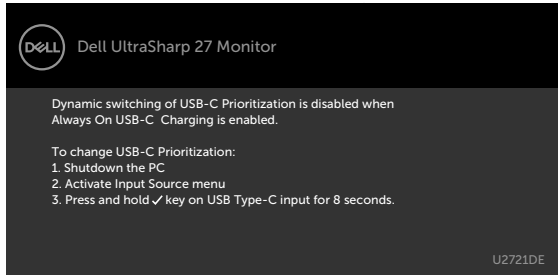

เมื่อค่า **USB-C Charging (การชาร์จผ่าน USB-C)** ถูกตั้งค่าเป็น **Off During Power Off (ปิดในระหว่างปิดเครื่อง)** และ **USB-C Prioritization (ลำดับความสำคัญของ USB-C)** ถูกตั้งค่าเป็น **High Data Speed (ความเร็วข้อมูลสูง)**:

- เลือกรายการ OSD ของ Factory Reset (รีเซ็ตค่าจากโรงงาน) ในคุณสมบัติ Other (อื่นๆ) ข้อความต่อไปนี้จะปรากฏขึ้น:

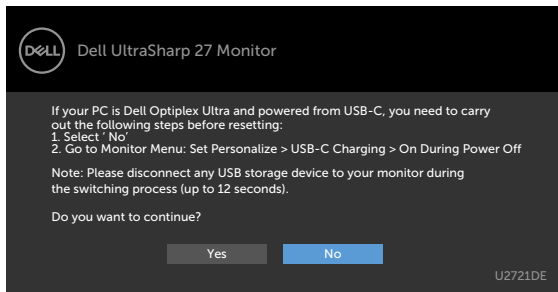

- เลือกรายการ OSD ของ Factory Reset (รีเซ็ตค่าจากโรงงาน) ในคุณสมบัติ Display (การแสดงผล) ข้อความต่อไปนี้จะปรากฏขึ้น:

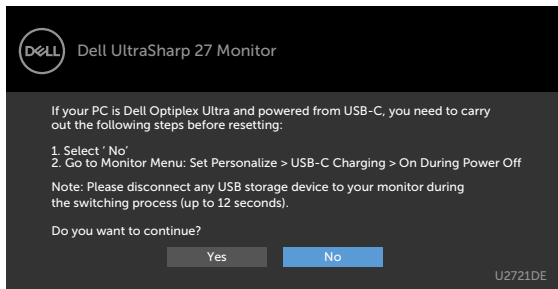

เลือกรายการ OSD ของ เปิดในโหมดสแตนด์บาย ในคุณสมบัติ ปรับเป็นส่วนตัว ข้อความต่อไปนี้จะปรากฏขึ้น:

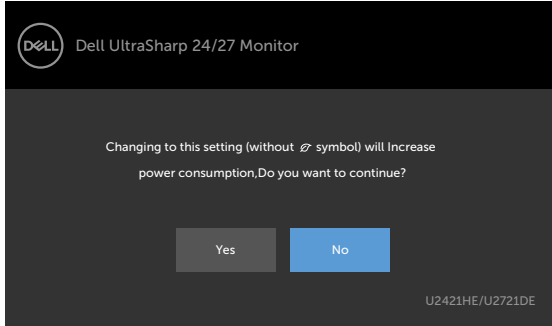

ถ้าปรับระดับความสว่างมากกว่าระดับค่าเริ่มต้นไป 75% ข้อความต่อไปนี้จะปรากฏขึ้น:

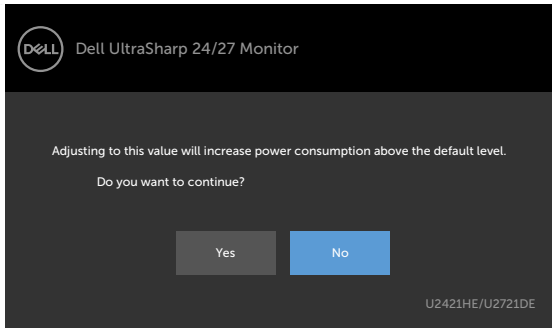

เมื่อค่า **USB-C Charging (การชาร์จผ่าน USB-C)** ถูกตั้งค่าเป็น **On During Power Off (เปิดในระหว่างปิดเครื่อง)** และค่า **USB-C Prioritization (ลำดับความสำคัญของ USB-C)** ถูกตั้งค่าเป็น **High Data Speed (ความเร็วข้อมูลสูง)** เลือกรายการ OSD ของ **Factory Reset (รีเซ็ตค่าจากโรงงาน)** ในคุณสมบัติ **Other (อื่นๆ)** ข้อความต่อไปนี้จะปรากฏขึ้น:

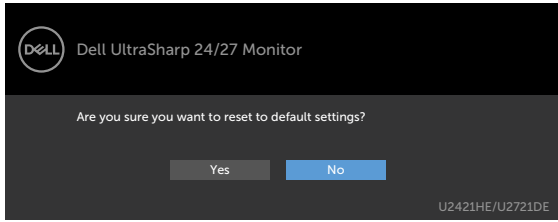

เมื่อคุณเลือก 'Yes' (ใช่) เพื่อรีเซ็ตเป็นการตั้งค่าจากโรงงาน ข้อความต่อไปนี้จะปรากฏขึ้น:

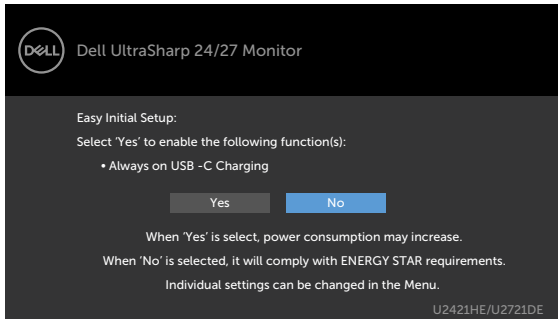

เมื่อคุณเลือก 'No' (ไม่ใช่) ให้ทำ **Factory Reset (รีเซ็ตค่าจากโรงงาน)** ครั้งที่สอง ข้อความต่อไปนี้จะปรากฏขึ้น:

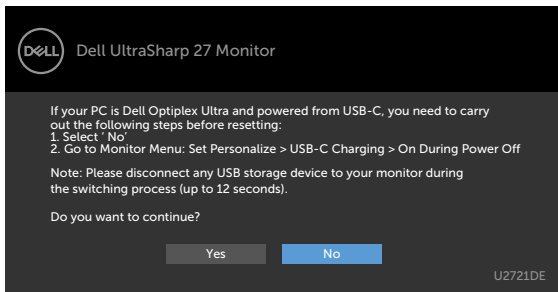

ดู การแก้ไขปัญหา สำหรับข้อมูลเพิ่มเติม



การแก้ไขปัญหา

⚠️ ข้อควรระวัง: ก่อนที่คุณจะเริ่มกระบวนการใดๆ ในส่วนนี้ ให้ทำตาม [คำแนะนำเพื่อความปลอดภัย](#)

ทดสอบตัวเอง

จอภาพของคุณมีคุณสมบัติการทดสอบตัวเอง ที่อนุญาตให้คุณตรวจสอบว่าจอภาพทำงานอย่างเหมาะสมหรือไม่ ถ้าจอภาพและคอมพิวเตอร์ของคุณเชื่อมต่ออย่างเหมาะสม แต่หน้าจอก็ยังค้างมีดอยู่ ให้ดำเนินการทดสอบตัวเอง โดยดำเนินการตามขั้นตอนต่อไปนี้:

- 1 ปิดทั้งคอมพิวเตอร์และจอภาพ
- 2 ถอดปลั๊กสายเคเบิลวิดีโอจากด้านหลังของคอมพิวเตอร์ เพื่อให้มั่นใจถึงกระบวนการทดสอบตัวเองที่เหมาะสม, ให้ถอดทั้งสายเคเบิลดีจิตอล และสายเคเบิลอนาล็อก จากด้านหลังของคอมพิวเตอร์
- 3 เปิดจอภาพ

กล่องโต้ตอบแบบลอยควรปรากฏบนหน้าจอ (บนพื้นหลังสีดำ) หากจอภาพไม่สามารถรับรู้ถึงสัญญาณวิดีโอ และทำงานอย่างถูกต้อง ในขณะที่อยู่ในโหมดทดสอบตัวเอง LED เปิดปิดจะติดเป็นสีขาว นอกจากนี้ กล่องโต้ตอบแบบใดแบบหนึ่งที่แสดงด้านล่างจะเลื่อนตลอดทั่วทั้งหน้าจออย่างต่อเนื่อง โดยขึ้นอยู่กับข้อมูลเข้าที่เลือก

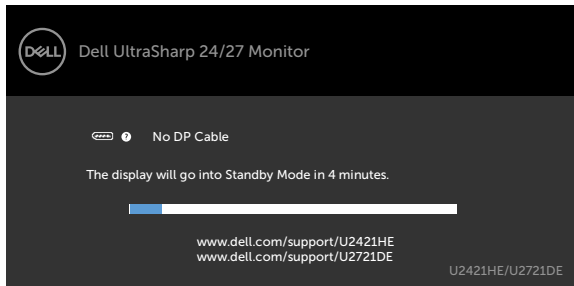

หรือ

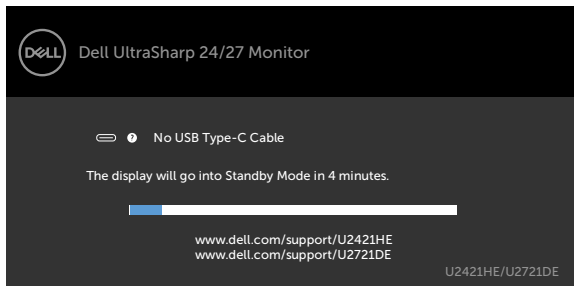

- 4 กล้องนี้ยังปรากฏขึ้นระหว่างการทำงานระบบตามปกติ หากสายเคเบิลวิดีโอถูกถอดออกหรือเสียหายด้วย
- 5 ปิดจอภาพของคุณและเชื่อมต่อสายเคเบิลวิดีโอใหม่ แล้วเปิดทั้งคอมพิวเตอร์และจอภาพของคุณ

หากหน้าจอของจอภาพยังคงว่างอีกหลังจากที่คุณใช้กระบวนการก่อนหน้านี้แล้ว ให้ตรวจสอบตัวควบคุมวิดีโอและคอมพิวเตอร์ เนื่องจากจอภาพของคุณทำงานได้อย่างถูกต้อง

การวินิจฉัยในตัว

จอภาพของคุณมีเครื่องมือการวินิจฉัยในตัวที่ช่วยให้คุณหาว่าความผิดปกติของหน้าจอที่คุณเผชิญอยู่ว่าเป็นปัญหาเกี่ยวกับจอภาพของคุณหรือกับคอมพิวเตอร์และวิดีโอการ์ดของคุณ

หมายเหตุ: หมายเหตุ คุณสามารถรันการวินิจฉัยในตัวได้เฉพาะเมื่อสายเคเบิลวิดีโอไม่ได้เสียบอยู่และจอภาพอยู่ในโหมดทดสอบตัวเองเท่านั้น

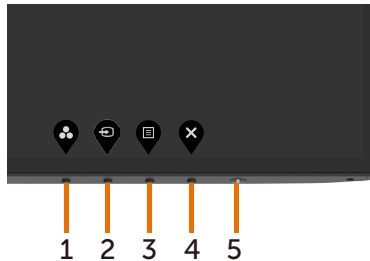

ในการรันการวินิจฉัยในตัว



- 1 ตรวจสอบให้แน่ใจว่าหน้าจอสะอาด (ไม่มีอนุภาคฝุ่นบนพื้นผิวของหน้าจอ)
- 2 ถอดปลั๊กสายเคเบิลวิดีโอจากด้านหลังของคอมพิวเตอร์หรือจอภาพ จากนั้นจอภาพจะเข้าไปยังโหมดทดสอบตัวเอง
- 3 กดปุ่ม 1 ค้างไว้ 5 นาที หน้าจอสีเทาจะปรากฏขึ้น
- 4 ตรวจสอบหน้าจอเพื่อหาความผิดปกติอย่างละเอียด
- 5 กดปุ่ม 1 บนแผงด้านหน้าอีกครั้ง สีของหน้าจอจะเปลี่ยนเป็นสีแดง
- 6 ตรวจสอบจอแสดงผลเพื่อหาความผิดปกติ
- 7 ทำซ้ำขั้นตอนที่ 5 และ 6 เพื่อตรวจสอบจอแสดงผลในหน้าจอสีเขียว สีน้ำเงิน สีดำ สีขาว การทดสอบสมบูรณ์เมื่อหน้าจอสีขาวปรากฏขึ้น เพื่อที่จะออก ให้กดปุ่ม 1 อีกครั้ง

หากคุณตรวจไม่พบความผิดปกติใดๆ บนหน้าจอเมื่อใช้เครื่องมือการวินิจฉัยในตัว หมายความว่าจอภาพทำงานเป็นปกติ ให้ตรวจสอบวิดีโอการ์ดและคอมพิวเตอร์



การตั้งค่า USB-C Prioritization (ลำดับความสำคัญของ USB-C) เมื่อค่า USB-C Charging (การชาร์จผ่าน USB-C) ถูกตั้งค่าเป็นที่ On During Power Off (เปิดในระหว่างปิดเครื่อง)

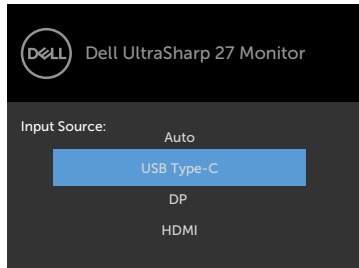

ถ้าค่า USB-C Charging (การชาร์จผ่าน USB-C) ถูกตั้งค่าเป็นที่ On During Power Off (เปิดในระหว่างปิดเครื่อง) จอภาพจะอนุญาตให้คุณระบุค่า USB-C Prioritization (ลำดับความสำคัญของ USB-C) เฉพาะเมื่อพีซีของคุณเปิดเครื่องอยู่เท่านั้น

- 1 ตรวจสอบให้แน่ใจว่าเครื่องพีซีของคุณเปิดอยู่
- 2 กดปุ่มใดๆ ที่นอกเหนือจากปุ่มเปิด/ปิดเพื่อแสดงเมนูลัดของ **Input Source** (แหล่งกำเนิดอินพุต)
- 3 ใช้ปุ่ม  หรือ  เพื่อเลือกรายการ **USB Type-C**

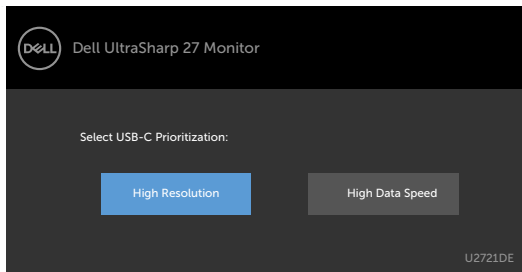

- 4 กดค้างที่ปุ่ม  เป็นเวลาประมาณ 8 วินาที
- 5 ข้อความการกำหนดค่า **USB-C Prioritization** (ลำดับความสำคัญของ USB-C) จะปรากฏขึ้น



- 6 ใช้ปุ่ม  หรือ  เพื่อระบุลำดับความสำคัญของการถ่ายโอนข้อมูลที่ต้องการ
- 7 การตั้งค่าจะมีผลใช้หลังจากที่คุณเปิดเครื่องพีซี



4 ปัญหาทั่วไป

ตารางต่อไปนี้ประกอบด้วยข้อมูลทั่วไป เกี่ยวกับปัญหาที่เกิดขึ้นจกภาพทั่วไปที่คุณอาจพบ และทางแก้ไขปัญหาที่อาจทำได้

อาการทั่วไป	สิ่งที่คุณพบ	ทางแก้ปัญหาคือเป็นไปได้อย่างไร
ไม่มีวิดีโอ (ไฟเพาเวอร์ดับ)	ไม่มีภาพ	<ul style="list-style-type: none">• ตรวจสอบให้แน่ใจว่าสายเคเบิลวิดีโอที่เชื่อมต่อกับจอภาพและคอมพิวเตอร์เชื่อมต่ออย่างเหมาะสมและแน่นหนา• ตรวจสอบว่าเต้าเสียบไฟฟ้าทำงานอย่างเหมาะสมโดยใช้อุปกรณ์ไฟฟ้าเครื่องอื่น• ตรวจสอบให้แน่ใจว่าปุ่มเปิดปิดถูกกดลงจนสุด• ตรวจสอบให้แน่ใจว่าเลือกแหล่งเข้าที่ถูกต้องผ่านเมนู แหล่งเข้า
ไม่มีวิดีโอ (ไฟเพาเวอร์ติด)	ไม่มีภาพ หรือไม่มีแสงสว่าง	<ul style="list-style-type: none">• เพิ่มตัวควบคุมความสว่างและความคมชัดผ่าน OSD• ใช้คุณสมบัติการทดสอบตัวเองของจอภาพ• ตรวจสอบว่าในขั้วต่อสายเคเบิลวิดีโอมีขางอหรือหักหรือไม่• รันการวินิจฉัยในตัว• ตรวจสอบให้แน่ใจว่าเลือกแหล่งเข้าที่ถูกต้องผ่านเมนู แหล่งเข้า
พิกเซลหายไป พิกเซลค้าง	หน้าจอ LCD มีจุด	<ul style="list-style-type: none">• ทำกระบวนการเปิด-ปิดเครื่อง• พิกเซลที่ดับถาวร เป็นข้อบกพร่องตามธรรมชาติที่เกิดขึ้นในเทคโนโลยี LCD• สำหรับข้อมูลเพิ่มเติมเกี่ยวกับนโยบายคุณภาพและพิกเซลของจอภาพ Dell, ให้ดูเว็บไซต์สนับสนุนของ Dell ที่: www.dell.com/support/monitors
พิกเซลค้าง	หน้าจอ LCD มีจุดสว่าง	<ul style="list-style-type: none">• ทำกระบวนการเปิด-ปิดเครื่อง• พิกเซลที่ดับถาวร เป็นข้อบกพร่องตามธรรมชาติที่เกิดขึ้นในเทคโนโลยี LCD• สำหรับข้อมูลเพิ่มเติมเกี่ยวกับนโยบายคุณภาพและพิกเซลของจอภาพ Dell, ให้ดูเว็บไซต์สนับสนุนของ Dell ที่: www.dell.com/support/monitors
ปัญหาเกี่ยวกับความสว่าง	ภาพมืดเกินไปหรือสว่างเกินไป	<ul style="list-style-type: none">• รีเซ็ตจอภาพกลับเป็นการตั้งค่าจากโรงงาน• ปรับตัวควบคุมความสว่าง & คอนทราสต์ผ่าน OSD
ปัญหาที่เกี่ยวข้องกับความปลอดภัย	มีควันหรือประกายไฟที่มองเห็นได้	<ul style="list-style-type: none">• อย่าดำเนินการขั้นตอนการแก้ไขปัญหาใดๆ• ติดต่อ Dell ทันที
ปัญหาความไม่ต่อเนื่อง	จอภาพติดๆ ดับๆ	<ul style="list-style-type: none">• ตรวจสอบให้แน่ใจว่าสายเคเบิลวิดีโอที่เชื่อมต่อกับจอภาพและคอมพิวเตอร์เชื่อมต่ออย่างเหมาะสมและแน่นหนา• รีเซ็ตจอภาพกลับเป็นการตั้งค่าจากโรงงาน• ใช้คุณสมบัติการทดสอบตัวเองของจอภาพเพื่อตรวจสอบและดูว่าปัญหาความไม่ต่อเนื่องเกิดขึ้นในโหมดทดสอบตัวเองด้วยหรือไม่



อาการทั่วไป	สิ่งที่คุณพบ	ทางแก้ปัญหาคือเป็นไปได้อย่างไร
สีหายไป	ภาพไม่มีสี	<ul style="list-style-type: none"> • ใช้คุณสมบัติการทดสอบตัวเองของจอภาพ • ตรวจสอบให้แน่ใจว่าสายเคเบิลวิดีโอที่เชื่อมต่อกับจอภาพและคอมพิวเตอร์เชื่อมต่ออย่างเหมาะสมและแน่นหนา • ตรวจสอบว่ามีขางหรือหักหรือไม่ในหัวต่อสายเคเบิลวิดีโอ
สีผิด	สีภาพไม่ดี	<ul style="list-style-type: none"> • เปลี่ยนการตั้งค่าของโหมดพีรีเซ็ดในเมนู OSD สีโดยขึ้นอยู่กับการใช้งาน • ปรับค่า R/G/B ในกำหนดเอง สีในเมนู OSD สี • เปลี่ยน รูปแบบสีอินพุต เป็น PC RGB หรือ YPbPr ใน OSD การตั้งค่าขั้นสูง • รันการวินิจฉัยในตัว
ภาพค้างบนหน้าจอจากการที่แสดงภาพนิ่งบนจอภาพเป็นระยะเวลาสั้น	เงาเลื่อนจากภาพนิ่งที่แสดง ปรากฏบนหน้าจอ	<ul style="list-style-type: none"> • ตั้งค่าหน้าจอให้ปิดหลังจากไม่กี่นาทีที่หน้าจอไม่มีการทำงาน ค่าเหล่านี้สามารถปรับได้ในตัวเลือกพลังงานของระบบ Windows หรือการตั้งค่าการประหยัดพลังงานของ Mac • หรืออีกทางหนึ่ง ใช้สกรีนเซฟเวอร์ที่มีการเปลี่ยนแปลงไปเรื่อยๆ

ปัญหาเฉพาะของผลิตภัณฑ์

ปัญหา	สิ่งที่คุณพบ	ทางแก้ปัญหาคือเป็นไปได้อย่างไร
ภาพหน้าจอเล็กเกินไป	ภาพอยู่กึ่งกลางหน้าจอ แต่ไม่เต็มพื้นที่การรับชมทั้งหมด	<ul style="list-style-type: none"> • ตรวจสอบการตั้งค่า Aspect Ratio (อัตราส่วนภาพ) ใน Display Settings (การตั้งค่าการแสดงผล) OSD • รีเซ็ตจอภาพกลับเป็นการตั้งค่าจากโรงงาน
ไม่สามารถปรับการตั้งค่าจอภาพโดยใช้ปุ่มต่างๆ บนแผงด้านหน้าได้	OSD ไม่ปรากฏบนหน้าจอ	<ul style="list-style-type: none"> • ปิดจอภาพ, ถอดปลั๊กสายไฟ, เสียบปลั๊กกลับคืน, จากนั้นเปิดจอภาพ
ไม่มีสัญญาณอินพุตเมื่อตัวควบคุมถูกกด	ไม่มีภาพ, ไฟเป็นสีขาว	<ul style="list-style-type: none"> • ตรวจสอบแหล่งสัญญาณ ตรวจสอบให้แน่ใจว่าคอมพิวเตอร์ไม่ได้อยู่ในโหมดการประหยัดพลังงาน โดยการเลื่อนเมาส์ หรือการกดปุ่มใดๆ บนแป้นพิมพ์ • ตรวจสอบว่าสายเคเบิลสัญญาณเสียบอยู่อย่างเหมาะสมหรือไม่ ถอดสายเคเบิลสัญญาณออกและเสียบกลับเข้าไปใหม่ ถ้าจำเป็น • รีเซ็ตคอมพิวเตอร์ หรือเครื่องเล่นวิดีโอ
รูปภาพไม่แสดงเต็มทั้งหน้าจอ	รูปภาพไม่สามารถเต็มจนเต็มความสูงหรือความกว้างของหน้าจอ	<ul style="list-style-type: none"> • เนื่องจากรูปแบบวิดีโอและอัตราส่วนภาพของ DVD ที่แตกต่างกัน, จอภาพอาจไม่แสดงวิดีโอเต็มหน้าจอ • รันการวินิจฉัยในตัว



ปัญหา	สิ่งที่ค้นพบ	ทางแก้ปัญหาคือเป็นไปได้อย่างไร
ไม่มีภาพปรากฏขึ้นเมื่อใช้ USB Type-C เชื่อมต่อกับคอมพิวเตอร์โน้ตบุ๊ก และอื่นๆ	หน้าจอว่าง	<ul style="list-style-type: none"> ตรวจสอบว่าอินเทอร์เฟซ USB Type-C ของอุปกรณ์สามารถรองรับโหมดแปลง DP ตรวจสอบว่าอุปกรณ์ต้องมีการจ่ายไฟมากกว่า 65 W หรือไม่ อินเทอร์เฟซ USB Type-C ของอุปกรณ์สามารถรองรับโหมดแปลง DP ตั้ง Windows ไปสู่โหมดการฉาย ตรวจสอบว่าสาย USB Type-C ไม่ได้ชำรุด
ไม่มีการชาร์จเมื่อใช้การเชื่อมต่อ USB Type-C กับคอมพิวเตอร์แล็ปท็อป และอื่นๆ	ไม่มีการชาร์จ	<ul style="list-style-type: none"> ตรวจสอบว่าอุปกรณ์สามารถรองรับโพรไฟล์การชาร์จหนึ่งใดต่อไปนี้ 5 V/9 V/15 V/20 V หรือไม่ ตรวจสอบความถูกต้องว่าโน้ตบุ๊กต้องใช้อะแดปเตอร์จ่ายไฟ >65 วัตต์ ถ้าโน้ตบุ๊กต้องใช้อะแดปเตอร์จ่ายไฟ > 65 วัตต์ ซึ่งจะไม่ทำให้การเชื่อมต่อผ่าน USB-Type C ตรวจสอบว่าคุณใช้อะแดปเตอร์ที่รับรองของ Dell หรืออะแดปเตอร์ที่มาพร้อมกับผลิตภัณฑ์ ตรวจสอบว่าสาย USB Type-C ไม่ได้ชำรุด
การชาร์จที่ไม่ต่อเนื่องเมื่อใช้การเชื่อมต่อ USB Type-C กับคอมพิวเตอร์แล็ปท็อป และอื่นๆ	การชาร์จที่ไม่ต่อเนื่อง	<ul style="list-style-type: none"> ตรวจสอบว่าการสลับปลั๊กไฟสูงสุดสำหรับอุปกรณ์มากกว่า 65 W หรือไม่ ตรวจสอบว่าคุณใช้อะแดปเตอร์ที่รับรองของ Dell หรืออะแดปเตอร์ที่มาพร้อมกับผลิตภัณฑ์ ตรวจสอบว่าสาย USB Type-C ไม่ได้ชำรุด
ไม่มีภาพเมื่อใช้การเชื่อมต่อ DP ไปยัง PC	หน้าจอว่าง	<ul style="list-style-type: none"> ตรวจสอบว่ามาตรฐาน DP ใด (DP1.1a หรือ DP1.4) ที่กราฟฟีการ์ดของคุณได้รับการรับรอง ดาวน์โหลดและติดตั้งไดรเวอร์กราฟฟีการ์ดล่าสุด กราฟฟีการ์ด DP1.1a บางรุ่นไม่สนับสนุนจอภาพ DP1.4. ไปยังเมนู OSD ได้ตัวเลือกแหล่งสัญญาณขาเข้าและกดตัวเลือก DP ปุ่ม  ค้างไว้ 8 วินาทีเพื่อเปลี่ยนการตั้งค่าจอภาพจาก DP 1.4 ไปเป็น DP 1.1a
ไม่แสดงภาพเมื่อใช้ MST ผ่าน USB Type-C"	หน้าจอสีดำหรือ DUT อันดับสองไม่ใช่ใหม่ตรงพื้น	<ul style="list-style-type: none"> อินพุต USB Type-C ไปที่เมนู OSD ภายใต้ข้อมูลการแสดงผล เลือกอัตราเชื่อมโยงเป็น HBR2 หรือ HBR3 ถ้าอัตราเชื่อมโยงเป็น HBR2 ขอแนะนำให้ใช้สาย USB Type-C ไปสู่ DP เพื่อเปิดใช้ MST
ไม่มีการเชื่อมต่อเครือข่าย	เครือข่ายถูกตัดการเชื่อมต่อหรือไม่ต่อเนื่อง	<ul style="list-style-type: none"> ตรวจสอบเพื่อให้แน่ใจว่าได้เลือกลำดับข้อมูลใน OSD อย่างสลับปิด/เปิดปุ่มเปิด-ปิดเครื่องในขณะที่เชื่อมต่ออยู่กับเครือข่าย ให้ปุ่มเปิด-ปิดอยู่ที่เปิดเสมอ



ปัญหา	สิ่งที่ค้นพบ	ทางแก้ปัญหาคือเป็นไปได้อย่างไร
พอร์ต LAN ไม่ทำงานตามปกติ	ปัญหาการตั้งค่า OS หรือการเชื่อมต่อสาย	<ul style="list-style-type: none"> • ตรวจสอบว่าได้ติดตั้ง BIOS และไดรเวอร์รุ่นล่าสุดสำหรับคอมพิวเตอร์ลงในคอมพิวเตอร์แล้ว • ตรวจสอบว่าตัวควบคุมอีเทอร์เน็ต RealTek Gigabit ถูกติดตั้งใน Windows Device Manager แล้ว • ถ้าการตั้งค่า BIOS ของคุณมีตัวเลือกเปิดใช้งาน/ปิดใช้งาน LAN/GBE ค่าจะต้องอยู่ที่ตำแหน่งเปิดใช้งาน • ตรวจสอบว่าสายอีเทอร์เน็ตเชื่อมต่ออย่างแน่นสนิทกับจอภาพและสวิตช์/เราเตอร์/ไฟร์วอลล์ • ตรวจสอบ LED บอกสถานะของสายอีเทอร์เน็ตเพื่อยืนยันการเชื่อมต่อ เชื่อมต่อปลายทั้งสองด้านของสายอีเทอร์เน็ตใหม่ หากไฟ LED ไม่ติด • ปิดเครื่องคอมพิวเตอร์ก่อนแล้วถอดสาย Type-C และสายไฟของจอภาพ จากนั้น เปิดเครื่องคอมพิวเตอร์อีกครั้ง เสียบสายไฟของจอภาพและสาย Type-C



ขั้นตอนเพื่อความปลอดภัย

⚠ คำเตือน: การใช้ตัวควบคุม การปรับแต่ง หรือกระบวนการอื่นๆ นอกเหนือจากที่ระบุในเอกสารฉบับนี้ อาจเป็นผลให้เกิดไฟฟ้าช็อต อันตรายจากไฟฟ้า และ/หรืออันตรายทางกล

สำหรับข้อมูลคำแนะนำเรื่องความปลอดภัยที่ ข้อมูลเรื่องความปลอดภัย สิ่งแวดล้อมและข้อบังคับ

ประกาศ FCC (สหรัฐอเมริกาเท่านั้น) และข้อมูลเกี่ยวกับระเบียบข้อบังคับอื่นๆ

สำหรับประกาศ FCC และข้อมูลเกี่ยวกับระเบียบข้อบังคับอื่นๆ ให้ดูเว็บไซต์ความสอดคล้องกับระเบียบข้อบังคับที่ www.dell.com/regulatory_compliance

การติดต่อ Dell

สำหรับลูกค้าในสหรัฐอเมริกา โปรดโทรหมายเลข 800-WWW-DELL (800-999-3355)

หมายเหตุ: ถ้าคุณไม่มีการเชื่อมต่ออินเทอร์เน็ตที่ใช้งานได้ คุณสามารถหาข้อมูลการติดต่อได้จากใบส่งชื่อ สลิปบัตรเครดิต บิล หรือแคตตาล็อกผลิตภัณฑ์ Dell

Dell มีตัวเลือกการสนับสนุนและบริการออนไลน์ และทางโทรศัพท์หลายอย่าง ความสามารถในการใช้งานได้แตกต่างกันในแต่ละประเทศและผลิตภัณฑ์ต่างๆ และบริการบางอย่างอาจใช้ไม่ได้ในพื้นที่ของคุณ

เพื่อรับเนื้อหาการสนับสนุนจอภาพแบบออนไลน์:

เข้าไปที่ www.dell.com/support/monitors

ในการติดต่อ Dell สำหรับฝ่ายขาย, การสนับสนุนด้านเทคนิค หรือปัญหาเกี่ยวกับบริการลูกค้า:

- 1 ไปที่ www.dell.com/support
- 2 ตรวจสอบประเทศหรือภูมิภาคของคุณ ในเมนูแบบหล่นลงของ Choose A Country/Region (เลือกประเทศ/ภูมิภาค) ที่มุมขวาล่างของหน้า
- 3 คลิกติดต่อเราที่อยู่ถัดจากเมนูดรอปดาวน์ประเทศ
- 4 เลือกลิงค์บริการหรือการสนับสนุนที่เหมาะสมตามความต้องการของคุณ
- 5 เลือกวิธีในการติดต่อ Dell ที่คุณติดต่อได้สะดวก



ฐานข้อมูลผลิตภัณฑ์ของ EU สำหรับฉลากพลังงาน และเอกสารข้อมูลผลิตภัณฑ์

U2421HE: <https://eprel.ec.europa.eu/qr/344902>

U2721DE: <https://eprel.ec.europa.eu/qr/344911>

การตั้งค่าจอภาพของคุณ

การตั้งค่าความละเอียดหน้าจอเป็น **1920 x 1080 (U2421HE)/2560 x 1440 (U2721DE) (สูงที่สุด)**

เพื่อให้ได้สมรรถนะที่ดีที่สุด ให้ตั้งค่าความละเอียดการแสดงผลเป็น **1920 x 1080 (U2421HE)/2560 x 1440 (U2721DE)** พิกเซล โดยทำตามขั้นตอนต่อไปนี้:

ใน Windows Vista, Windows 7, Windows 8 หรือ Windows 8.1:

- 1 สำหรับ Windows 8 หรือ Windows 8.1 เท่านั้น ให้เลือกเปลี่ยนเดสก์ท็อปให้เป็นเดสก์ท็อปแบบคลาสสิก สำหรับระบบ Windows Vista และ Windows 7 ให้ข้ามขั้นตอนนี้
- 2 คลิกขวาบนเดสก์ท็อปและเลือก ความละเอียดของหน้าจอ
- 3 คลิกที่รายการตรอบด้านของความละเอียดหน้าจอ และเลือก **1920 x 1080 (U2421HE)/2560 x 1440 (U2721DE)**
- 4 คลิก OK

ใน Windows 10:

- 1 คลิกขวาบนเดสก์ท็อป และคลิก **Display settings (การตั้งค่าการแสดงผล)**
- 2 คลิก **Advanced display settings.**
- 3 คลิกรายการของความละเอียด และเลือก **1920 x 1080 (U2421HE)/2560 x 1440 (U2721DE)**
- 4 คลิก **Apply**

หากคุณไม่พบตัวเลือกความละเอียดที่แนะนำ คุณอาจจะต้องอัปเดตไดรเวอร์กราฟิกของคุณ โปรดเลือกสถานการณ์ด้านล่างที่ตรงกับระบบคอมพิวเตอร์ที่คุณกำลังใช้ที่สุด และปฏิบัติตามขั้นตอนที่ให้ไว้

คอมพิวเตอร์ Dell

- 1 ไปที่ www.dell.com/support, ป้อนแท็กบริการของคอมพิวเตอร์ของคุณ และดาวน์โหลดไดรเวอร์ล่าสุดสำหรับการดริวฟ์โอของคุณ
- 2 หลังจากติดตั้งไดรเวอร์สำหรับกราฟิกอะแดปเตอร์ของคุณแล้ว ให้พยายามตั้งค่าความละเอียดเป็น **1920 x 1080 (U2421HE)/2560 x 1440 (U2721DE)** อีกครั้ง



หมายเหตุ หากคุณไม่สามารถตั้งค่าความละเอียดเป็น **1920 x 1080 (U2421HE)/2560 x 1440 (U2721DE)** ได้ โปรดติดต่อ Dell™ เพื่อสอบถามเกี่ยวกับกราฟิกอะแดปเตอร์ที่รองรับความละเอียดเหล่านี้



ไม่ใช่คอมพิวเตอร์ของ Dell

ใน Windows Vista, Windows 7, Windows 8 หรือ Windows 8.1:

- 1 สำหรับ Windows 8 หรือ Windows 8.1 เท่านั้น ให้เลือกเปลี่ยนเดสก์ทอปให้เป็นเดสก์ทอปแบบคลาสสิก สำหรับระบบ Windows Vista และ Windows 7 ให้ข้ามขั้นตอนนี้
- 2 คลิกขวาบนเดสก์ทอป และคลิก **Personalization (การปรับแต่ง)**
- 3 คลิก **Change Display Settings** (เปลี่ยนการตั้งค่าการแสดงผล)
- 4 คลิก **Advanced Settings** (การตั้งค่าขั้นสูง)
- 5 ระบุผู้จำหน่ายกราฟิกคอนโทรลเลอร์ของคุณจากคำอธิบายที่ด้านบนของหน้าต่าง (เช่น NVIDIA, AMD, Intel ฯลฯ)
- 6 โปรดดูจากเว็บไซต์ของผู้จำหน่ายกราฟิกการ์ดสำหรับไดรฟ์เวอร์ที่อัปเดต (ตัวอย่างเช่น www.amd.com หรือ www.nvidia.com)
- 7 หลังจากติดตั้งไดรฟ์เวอร์สำหรับกราฟิกอะแดปเตอร์ของคุณแล้ว ให้พยายามตั้งค่าความละเอียดเป็น **1920 x 1080 (U2421HE)/2560 x 1440 (U2721DE)** อีกครั้ง

ใน Windows 10:

- 1 คลิกขวาบนเดสก์ทอป และคลิก **Display settings (การตั้งค่าการแสดงผล)**
- 2 คลิก **Advanced display settings.**
- 3 คลิก **Display adapter properties**
- 4 ระบุผู้จำหน่ายกราฟิกคอนโทรลเลอร์ของคุณจากคำอธิบายที่ด้านบนของหน้าต่าง (เช่น NVIDIA, AMD, Intel ฯลฯ)
- 5 โปรดดูจากเว็บไซต์ของผู้จำหน่ายกราฟิกการ์ดสำหรับไดรฟ์เวอร์ที่อัปเดต (ตัวอย่างเช่น www.amd.com หรือ www.nvidia.com)
- 6 หลังจากติดตั้งไดรฟ์เวอร์สำหรับกราฟิกอะแดปเตอร์ของคุณแล้ว ให้พยายามตั้งค่าความละเอียดเป็น **1920 x 1080 (U2421HE)/2560 x 1440 (U2721DE)** อีกครั้ง



หมายเหตุ: ถ้าคุณไม่สามารถตั้งค่าความละเอียดที่แนะนำได้ โปรดติดต่อผู้ผลิตคอมพิวเตอร์ของคุณ หรือพิจารณาซื้ออะแดปเตอร์กราฟิกที่สนับสนุนความละเอียดการแสดงผลนี้



คำแนะนำในการบำรุงรักษา

การทำความสะอาดจอภาพของคุณ

- ⚠ คำเตือน: ก่อนที่จะทำความสะอาดจอภาพ ให้ถอดปลั๊กไฟของจอภาพออกจากเต้าเสียบไฟฟ้าก่อน
- ⚠ ข้อควรระวัง: อ่านและทำตาม ขั้นตอนเพื่อความปลอดภัย ก่อนที่จะทำความสะอาดจอภาพ

สำหรับหลักปฏิบัติที่ดีที่สุด ให้ปฏิบัติตามขั้นตอนในรายการด้านล่าง ในขณะที่แกะหีบห่อ ทำความสะอาด หรือจัดการกับจอภาพของคุณ:

- ในการทำความสะอาดหน้าจอที่มีการป้องกันไฟฟ้าสถิต ให้ใช้ผ้านุ่มที่สะอาด ขุ่นน้าพอหมาดๆ เช็ดเบาๆ ถ้าเป็นไปได้ ให้ใช้กระดาษทำความสะอาดหน้าจอแบบพิเศษ หรือสารละลายที่เหมาะสมสำหรับสารเคลือบป้องกันไฟฟ้าสถิต อย่าใช้เบนซิน แอมโมเนีย สารทำความสะอาดที่มีฤทธิ์กัดกร่อน หรืออากาศอัด
- ใช้ผ้าขุ่นน้าสะอาดที่อุ่นหมาดๆ เพื่อทำความสะอาดจอภาพ หลีกเลี่ยงการใช้ผงซักฟอกทุกชนิด เนื่องจากผงซักฟอกจะทิ้งคราบไว้บนจอภาพ
- ถ้าคุณสังเกตเห็นผงสีขาวเมื่อคุณแกะกล่องจอภาพ ให้ใช้ผ้าเช็ดออก
- จัดการจอภาพด้วยความระมัดระวัง เนื่องจากจอภาพที่มีสีเข้มอาจเป็นรอย และแสดงเนื้อสีขาวให้เห็นง่ายกว่าจอภาพที่มีสีอ่อน
- เพื่อรักษาคุณภาพของภาพบนจอภาพของคุณให้ดีที่สุด ให้ใช้สกรีนเซฟเวอร์ที่มีการเปลี่ยนแปลงตลอดเวลา และปิดจอภาพเมื่อไม่ได้ใช้งาน

