

Moniteur hub Dell UltraSharp 24/27 USB-C - U2421HE/U2721DE Guide de l'utilisateur

Modèle: U2421HE/U2721DE
Modèle réglementaire: U2421HEt/U2721DEt





REMARQUE : Une REMARQUE indique des informations importantes qui vous aideront à mieux utiliser votre ordinateur.



AVERTISSEMENT : Un AVERTISSEMENT indique un risque potentiel de dommage matériel ou de perte de données si les instructions ne sont pas suivies.



ATTENTION : Une MISE EN GARDE indique un risque potentiel de dommage matériel, de blessure corporelle ou de décès.

Copyright © 2020 Dell Inc. ou ses filiales. Tous droits réservés. Dell, EMC et d'autres marques commerciales sont des marques commerciales de Dell Inc. ou de ses filiales. Les autres marques commerciales peuvent être des marques commerciales de leurs propriétaires respectifs.

11 – 2020

Rév. A03

Contenu

À propos de votre moniteur	5
Contenu de l'emballage.	5
Fonctions du produit	6
Pièces et commandes	7
Spécifications du moniteur.	10
Capacité 'Plug and Play'.	24
Qualité du moniteur LCD et politique de pixel	24
Installation du moniteur	25
Attacher le socle	25
A l'aide de l'inclinaison, du pivotement et du déploiement vertical ..	27
Régler les paramètres d'affichage de rotation de votre système ...	28
Connecter votre moniteur	29
Organisation des câbles.	32
Retirer le support de moniteur	32
Montage mural (optionnel).	33
Utilisation du moniteur	34
Allumer le moniteur	34
Utiliser les boutons du panneau frontal	34
Utilisation de la fonction de verrou du menu à l'écran	36
Utilisation du menu à l'écran (OSD).	39



Guide de dépannage	57
Test automatique	57
Diagnostiques intégrés	58
Réglage de la priorisation USB-C lorsque la recharge USB-C est réglée sur	
Activé lorsque éteint	59
Problèmes généraux	60
Problèmes spécifiques au produit	61
Appendice	64
Instructions de sécurité	64
Règlements de la FCC (États-Unis uniquement) et autres informations	
réglementaires	64
Contacter Dell	64
Base de données des produits de l'UE pour l'étiquetage énergétique et la	
fiche d'information sur le produit	65
Installation de votre moniteur d'affichage	65
Instructions d'entretien	67







À propos de votre moniteur

Contenu de l'emballage

Votre moniteur est livré avec les éléments énumérés ci-dessous. Assurez-vous d'avoir tous les éléments et utilisez [Contacter Dell](#) s'il manque quelque chose.

REMARQUE : Certains éléments sont en option et peuvent ne pas être fournis avec votre moniteur. Certaines fonctionnalités ou accessoires peuvent ne pas être disponibles dans certains pays.

	Écran
	Colonne de support
	Base
	Cordon d'alimentation (varie en fonction du pays)
	Câble USB type-C (C vers C)

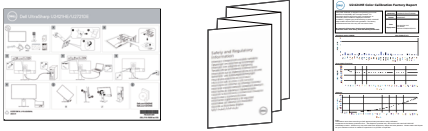

	Câble DP
	<ul style="list-style-type: none"> • Guide d'installation rapide • Informations de sécurité et réglementaires • Rapport d'étalonnage d'usine

Fonctions du produit

Le moniteur à écran plat **Dell UltraSharp U2421HE/U2721DE** a une matrice active, un transistor à couches minces (TFT), un écran à cristaux liquides (LCD) et un rétroéclairage DEL. Les fonctions du moniteur sont les suivantes :

- **U2421HE:** Écran avec zone visualisable de 60,47 cm (23,8 pouces de diagonale). Résolution 1920 x 1080 (16:9) avec un support plein écran pour les résolutions inférieures.
- **U2721DE:** Écran avec zone visualisable de 68,47 cm (27 pouces de diagonale). Résolution 2560 x 1440 (16:9) avec un support plein écran pour les résolutions inférieures.
- Grands angles de vue avec 99 % des couleurs sRGB avec un Delta E moyen < 2.
- Capacités de réglage en inclinaison, pivotement et déploiement vertical.
- Solution de montage avec des orifices de fixation à écartement de 100 mm VESA (Video Electronics Standards Association) et pied amovible.
- Un cadre ultra-fin réduit les écarts lors de l'utilisation de plusieurs moniteurs, pour faciliter la configuration et offrir une expérience de visualisation plus élégante.
- Une connectivité numérique complète avec DP rend votre moniteur prêt pour l'avenir.
- USB Type-C unique pour alimenter les ordinateurs portables compatibles tout en recevant les signaux vidéo et données.
- Les ports USB-C et RJ45 permettent une expérience de connexion réseau avec un seul câble.
- Capacité Plug and Play si votre système le prend en charge.
- Ajustements sur le menu de l'écran (OSD) pour configurer et optimiser facilement l'écran.
- Verrou des boutons de Menu et d'Alimentation.
- Fente de verrouillage de sécurité.
- ≤ 0,3 W en mode veille.
- Optimisation du confort oculaire avec un écran sans scintillement.

REMARQUE: Les effets possibles à long terme des émissions de lumière bleue provenant du moniteur peuvent causer des dommages aux yeux, notamment de la fatigue oculaire ou de la tension oculaire numérique. La fonction ComfortView est conçue pour réduire la quantité de lumière bleue émise par le moniteur pour optimiser le confort oculaire.



Pièces et commandes

Vue de devant

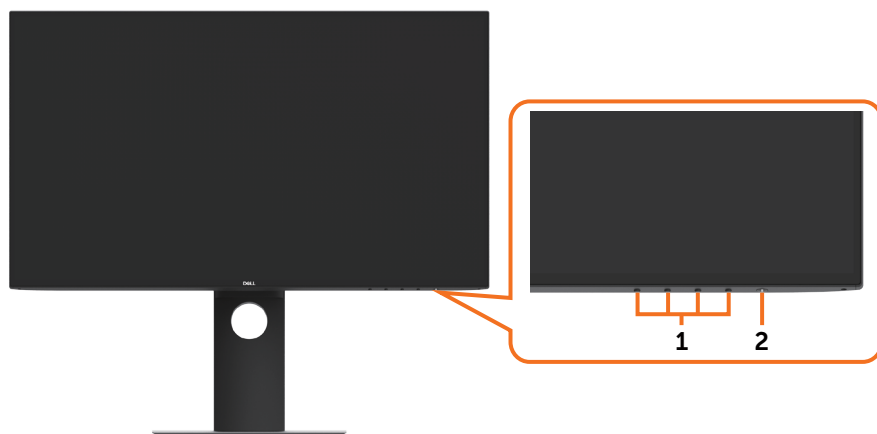

Etiquette	Description
1	Boutons de fonction (pour plus d'informations, voir Utilisation du moniteur)
2	Bouton d'alimentation Marche/Arrêt (avec voyant DEL)



Vue de derrière



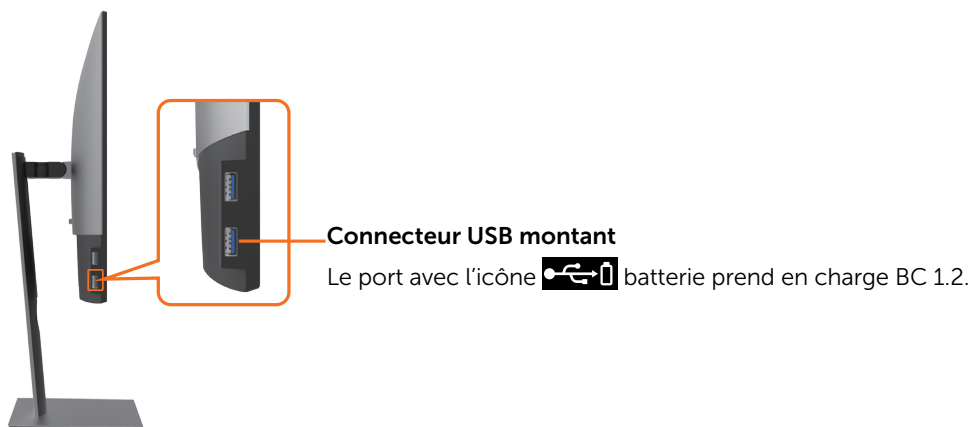

Étiquette	Description	Utilisation
1	Trous de montage VESA 100 mm x 100 mm (sous le couvercle VESA)	Support de montage mural en utilisant un kit de montage mural compatible VESA (100 mm x 100 mm).
2	Étiquette réglementaire	Liste les certifications réglementaires.
3	Bouton d'ouverture du socle	Attache le moniteur à l'aide d'un câble de protection anti-vol.
4	Orifice de verrouillage de sécurité	Utilisez un verrou de sécurité avec cet orifice pour fixer votre moniteur (vendu séparément).
5	Adresse Mac, code-barres, numéro de série et étiquette de service	Référez-vous à cette étiquette si vous devez contacter Dell pour le support technique.
6	Fente de gestion des câbles	Pour organiser les câbles en les faisant passer dans la fente.

Vue de coté

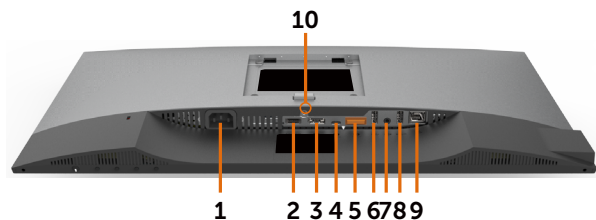

Vue de dessous



Etiquette	Description	Utilisation
1	Prise d'alimentation CA	Pour brancher le cordon d'alimentation du moniteur.
2	ports HDMI	Connectez votre ordinateur avec un câble HDMI (optionnel).
3	Connecteur DP(entrée)	Branchez le câble DP de votre ordinateur.
4	USB Type-C/ DisplayPort	Effectuez le raccordement à votre ordinateur à l'aide du câble USB Type-C. Le port USB 3.1 Type-C propose le taux de transfert le plus rapide et le mode alternatif avec DP 1.4 prend en charge une résolution maximum de 1920 x 1080 à 60 Hz (U2421HE) et 2560 x 1440 à 60 Hz (U2721DE), PD 20 V/3,25 A, 15 V/3 A, 9 V/3 A, 5 V/3 A. REMARQUE :USB Type-C n'est pas pris en charge sur les version de Windows antérieures à Windows 10.
5	Connecteur de sortie DP 	Sortie DP pour les moniteurs compatibles MST (Multi-Stream Transport). Pour activer MST, référez-vous aux instructions de la section " Connexion du moniteur pour la fonction DP MST ". REMARQUE : Retirez le bouchon en caoutchouc lors de l'utilisation du connecteur de sortie DP.
6&8	Ports USB descendants (2)	Branchez votre appareil USB. Vous ne pouvez utiliser ces ports qu'après avoir raccordé le câble USB (Type-C vers Type-C) de l'ordinateur au moniteur. Le port avec l'icône de batterie  prend en charge Battery Charging Rev. 1.2.
7	Port de sortie audio	Pour brancher des haut-parleurs et lire de l'audio via un canal USB Type-C ou audio DisplayPort. Ne prend en charge que l'audio bicanal. REMARQUE : Le port de sortie audio ne prend pas en charge les écouteurs.
9	Connecteur RJ-45	Connectez à Internet. Vous ne pouvez surfer sur Internet via RJ45 qu'après avoir branché le câble USB (type A/type C ou type C/type C) entre l'ordinateur et le moniteur.
10	Verrou du support	Pour verrouiller le pied au moniteur en utilisant une vis M3 x 6 mm (U2721DE)/M3 x 8 mm (U2421HE) (la vis n'est pas fournie)



Spécifications du moniteur

Modèle	U2421HE	U2721DE
Type d'écran	Matrice active - LCD TFT	Matrice active - LCD TFT
Type de panneau	Technologie IPS (Commutation dans le plan)	Technologie IPS (Commutation dans le plan)
Rapport d'aspect	16:9	16:9
Dimensions d'images visualisables		
Diagonale	60,47 cm (23,8 pouces)	68,47 cm (27 pouces)
Zone active		
Horizontale	527,04 mm (20,75 pouces)	596,74 mm (23,49 pouces)
Verticale	296,46 mm (11,67 pouces)	335,66 mm (13,21 pouces)
Zone	156246,3 mm ² (242,15 pouces ²)	200301,7 mm ² (310,30 pouces ²)
Taille des pixels	0,2745 mm x 0,2745 mm	0,233 mm x 0,233 mm
Pixel par pouce (PPP)	92,5	109
Angle de vue		
Horizontale	178 degrés typique	178 degrés typique
Verticale	178 degrés typique	178 degrés typique
Luminosité	250 cd/m ² (typique)	350 cd/m ² (typique)
Rapport de contraste	1000:1 (typique)	1000:1 (typique)
Revêtement de l'écran de visualisation	Traitement antireflet du polariseur frontal (3H) revêtement rigide	Traitement antireflet du polariseur frontal (3H) revêtement rigide
Rétro-éclairage	LED	LED
Temps de réponse (Gris à gris)	5 ms (mode rapide) 8 ms (Mode NORMAL)	5 ms (mode rapide) 8 ms (Mode NORMAL)
Profondeur des couleurs	16,7 millions de couleurs	16,7 millions de couleurs
Gamme de couleurs*	99% sRGB 99% REC709 85% DCI-P3	99% sRGB 99% REC709 85% DCI-P3
Précision d'étalonnage	Delta E < 2 (moyenne)	Delta E < 2 (moyenne)



Connectivité	<ul style="list-style-type: none"> • 1 x DP 1,4 (HDCP 1,4) • 1 x HDMI 1,4 (HDCP 1,4) • 1 x USB Type C (Mode alterné avec DP 1,4, port USB 3,1 amont, Power Delivery PD jusqu'à 65 W) • 1 DP (sortie) avec MST (HDCP 1,4) • 2 ports aval USB 3,0 • 2 USB 3,0 avec BC1,2 capacité de chargement à 2 A (max) • 1 sortie ligne audio analogique 2,0 (prise 3,5 mm) • 1 x RJ45 	<ul style="list-style-type: none"> • 1 x DP 1,4 (HDCP 1,4) • 1 x HDMI 1,4 (HDCP 1,4) • 1 x USB Type C (Mode alterné avec DP 1,4, port USB 3,1 amont, Power Delivery PD jusqu'à 65 W) • 1 DP (sortie) avec MST (HDCP 1,4) • 2 ports aval USB 3,0 • 2 USB 3,0 avec BC1,2 capacité de chargement à 2 A (max) • 1 sortie ligne audio analogique 2,0 (prise 3,5 mm) • 1 x RJ45
Largeur de bordure (bord du moniteur jusqu'à zone active)	5,0 mm (Haut) 5,1 mm (Gauche/Droite) 8,0 mm (Bas)	6,90 mm (Haut) 6,90 mm (Gauche/Droite) 8,1 mm (Bas)
Réglage		
Support réglable en hauteur	130 mm	130 mm
Inclinaison	-5 degrés à 21 degrés	-5 degrés à 21 degrés
Pivotement	-40 degrés à 40 degrés	-40 degrés à 40 degrés
Gestion des câbles	oui	oui
Compatibilité Dell Display Manager (DDM)	Organisation facile et autres principales fonctionnalités	Organisation facile et autres principales fonctionnalités
Sécurité	Fente de verrouillage de sécurité (câble antivol vendu séparément) Fente de verrouillage antivol sur le support (vers le panneau)	Fente de verrouillage de sécurité (câble antivol vendu séparément) Fente de verrouillage antivol sur le support (vers le panneau)

*Natif dalle uniquement, en mode Personnalisé prédéfini.

Spécifications de la résolution

Modèle	U2421HE	U2721DE
Plage de balayage horizontale	30 kHz à 83 kHz	30 kHz à 90 kHz
Plage de balayage verticale	56 Hz à 76 Hz	56 Hz à 76 Hz
Résolution maximale pré-réglée	1920 x 1080 à 60 Hz	2560 x 1440 à 60 Hz



Capacités d'affichage vidéo (lecture DP et USB Type-C)	480i, 480p, 576i, 576p, 720p, 1080i, 1080p	480i, 480p, 576i, 576p, 720p, 1080i, 1080p
---	---	---

Modes d'affichage pré-réglés

U2421HE

Mode d'affichage	Fréquence horizontale (kHz)	Fréquence verticale (Hz)	Horloge de pixels (MHz)	Polarité de synchronisation (Horizontale/Verticale)
720 x 400	31,5	70,0	28,3	-/+
VESA, 640 x 480	31,5	60,0	25,2	-/-
VESA, 640 x 480	37,5	75,0	31,5	-/-
VESA, 800 x 600	37,9	60,3	40,0	+/+
VESA, 800 x 600	46,9	75,0	49,5	+/+
VESA, 1024 x 768	48,4	60,0	65,0	-/-
VESA, 1024 x 768	60,0	75,0	78,8	+/+
VESA, 1152 x 864	67,5	75,0	108,0	+/+
VESA, 1280 x 1024	64,0	60,0	108,0	+/+
VESA, 1280 x 1024	80,0	75,0	135,0	+/+
VESA, 1600 x 900	60,0	60,0	108,0	-/+
VESA, 1920 x 1080	67,5	60,0	148,5	+/+

U2721DE

Mode d'affichage	Fréquence horizontale (kHz)	Fréquence verticale (Hz)	Horloge de pixels (MHz)	Polarité de synchronisation (Horizontale/Verticale)
720 x 400	31,5	70,0	28,3	-/+
VESA, 640 x 480	31,5	60,0	25,2	-/-
VESA, 640 x 480	37,5	75,0	31,5	-/-
VESA, 800 x 600	37,9	60,3	40,0	+/+
VESA, 800 x 600	46,9	75,0	49,5	+/+
VESA, 1024 x 768	48,4	60,0	65,0	-/-
VESA, 1024 x 768	60,0	75,0	78,8	+/+
VESA, 1152 x 864	67,5	75,0	108,0	+/+
VESA, 1280 x 1024	64,0	60,0	108,0	+/+
VESA, 1280 x 1024	80,0	75,0	135,0	+/+
VESA, 1600 x 1200	75,0	60,0	162,0	+/+
VESA, 1920 x 1080	67,5	60,0	148,5	+/+



VESA, 2048 x 1080	66,58	60,0	147,16	+/-
CVR, 2560 x 1440	88,8	60,0	241,5	+/-

Modes Multi-Stream Transport (MST) DP

U2421HE

Moniteur source MST	Nombre maximal de moniteurs externes pouvant être pris en charge
	1920 x 1080/60Hz

REMARQUE : La résolution maximale pour un moniteur externe est de seulement 1920 x 1080 60Hz.

U2721DE

Moniteur source MST	Nombre maximal de moniteurs externes pouvant être pris en charge
	2560 x 1440/60Hz

REMARQUE : La résolution maximale pour un moniteur externe est de seulement 2560 x 1440 60Hz.

Modes Multi-Stream Transport (MST) USB-C

U2421HE

Info affichage OSD : Débit de liaison (actuel)	Nombre maximal de moniteurs externes pouvant être pris en charge
	HBR3
HBR2	1

U2721DE

Info affichage OSD : Débit de liaison (actuel)	Nombre maximal de moniteurs externes pouvant être pris en charge
	HBR3 (Haute résolution)
HBR3 (Haute vitesse de données)	0
HBR2 (Haute résolution)	1
HBR2 (Haute vitesse de données)	0



Spécifications électriques

Modèle	U2421HE/U2721DE	
Signaux d'entrée vidéo	<ul style="list-style-type: none"> • Signal vidéo numérique pour chaque ligne différentielle. Par ligne différentielle à une impédance de 100 ohms. • Prise en charge d'entrée de signal DP/USB Type-C. 	
Voltage d'entrée / fréquence / courant	100–240 VCA / 50 Hz/60 Hz \pm 3 Hz / 1,8 A (maximum)	
Courant d'appel	30 A à 120 VCA (maximum) 60 A à 240 VCA (maximum)	
Consommation électrique	U2421HE	0,2 W (Mode arrêt) ¹ 0,2 W (Mode veille) ¹ 12,9 W (Mode allumé) ¹ 140 W (Max.) ² 12,87 W (Pon) ³ 43,56 kWh (TEC) ³
	U2721DE	0,2 W (Mode arrêt) ¹ 0,2 W (Mode veille) ¹ 22,6 W (Mode allumé) ¹ 160 W (Max.) ² 19,9 W (Pon) ³ 64,3 kWh (TEC) ³

¹ Selon la définition de l'UE 2019/2021 et de l'UE 2019/2013.

² Réglage maximal de la luminosité et du contraste avec une charge de puissance maximale sur tous les ports USB.

³ Pon: Consommation électrique du mode marche telle que définie dans Energy Star version 8.0.

CET: Consommation énergétique totale en kWh telle que définie dans Energy Star version 8.0.

Ce document est fourni à titre indicatif et reflète les performances en laboratoire. Votre produit est susceptible de fonctionner différemment selon le logiciel, les composants et les périphériques commandés, et ces informations ne font l'objet d'aucune obligation de mise à jour. Ainsi, le client ne doit pas se fier entièrement à ces informations dans ses prises de décisions en matière de tolérances électriques ou autres. Aucune garantie expresse ou implicite n'existe en termes d'exactitude ou d'exhaustivité.



 **REMARQUE** : Ce moniteur est certifié **ENERGY STAR**.



Ce produit est conforme ENERGY STAR sous ses réglages par défaut. Ces derniers peuvent être restaurés via la fonction «Réinitialisation des réglages d'usine» dans le menu de réglages. La modification des paramètres d'usine par défaut ou l'activation d'autres fonctions pourrait augmenter la consommation énergétique et entraîner un dépassement des limitations spécifiques liées à ENERGY STAR.



Caractéristiques physiques

Modèle	U2421HE	U2721DE
Type de connecteur	<ul style="list-style-type: none"> • DP connecteur (comprend l'entrée DP et la sortie DP) • HDMI connecteur • USB type-C connecteur • Sortie ligne audio • RJ45 connecteur • Connecteur de port USB 3.0 descendant x 4 (Le port avec l'icône  batterie prend en charge BC 1.2.)	<ul style="list-style-type: none"> • DP connecteur (comprend l'entrée DP et la sortie DP) • HDMI connecteur • USB type-C connecteur • Sortie ligne audio • RJ45 connecteur • Connecteur de port USB 3.0 descendant x 4 (Le port avec l'icône  batterie prend en charge BC 1.2.)
Type du câble de signal	Câble DP vers DP 1,8 m Câble USB type-C 1,0 m	Câble DP vers DP 1,8 m Câble USB type-C 1,0 m
Dimensions (avec le socle)		
Hauteur(Compressé)	478,4 mm (18,84 pouces)	520,2 mm (20,48 pouces)
Hauteur(Etendu)	348,4mm (13,72 pouces)	390,2 mm (15,36 pouces)
Largeur	538,5 mm (21,20 pouces)	612,2 mm (24,10 pouces)
Profondeur	165,0 mm (6,50 pouces)	180,0 mm (7,09 pouces)
Dimensions (sans le socle)		
Hauteur	313,7 mm (12,35 pouces)	355,0 mm (13,98 pouces)
Largeur	538,5 mm (21,20 pouces)	612,2 mm (24,10 pouces)
Profondeur	39,0 mm (1,54 pouces)	39,0 mm (1,54 pouces)
Dimensions de la base		
Hauteur(Compressé)	393,5 mm (15,49 pouces)	413,6 mm (16,28 pouces)
Hauteur(Etendu)	347,0 mm (13,66 pouces)	367,1 mm (14,45 pouces)
Largeur	218,0 mm (8,58 pouces)	230,0 mm (9,06 pouces)
Profondeur	165,0mm (6,50 pouces)	180,0 mm (7,09 pouces)
Poids		
Avec l'emballage	7,55 kg (16,64 lb)	8,72 kg (19,22 lb)
Avec l'ensemble du socle et câbles	5,32 kg (11,73 lb)	6,24 kg (13,75 lb)
Sans ensemble du socle (pour montage mural ou montage VESA - sans câbles)	3,37 kg (7,43 lb)	4,19 kg (9,23 lb)



De l'ensemble du socle	1,59 kg (3,50 lb)	1,72 kg (3,79 lb)
------------------------	-------------------	-------------------

Caractéristiques environnementales

Modèle	U2421HE/U2721DE	
Conformité aux normes		
<ul style="list-style-type: none"> • Moniteur certifié ENERGY STAR • Certification EPEAT selon le cas. La certification EPEAT varie selon le pays. Consultez www.epeat.net pour connaître le statut de certification par pays. • Écrans certifiés TCO • Conformité avec RoHS • Moniteur sans RFB/PVC (à l'exception des câbles externes) • Respecte les exigences de la norme NFPA 99 concernant le courant de fuite • Verre sans arsenic et sans mercure pour l'écran uniquement 		
Température		
En fonctionnement	de 0°C à 40°C (de 32°F à 104°F)	
À l'arrêt	de -20°C à 60°C (de -4°F à 140°F)	
Humidité		
En fonctionnement	De 10% à 80% (sans condensation)	
À l'arrêt	De 5% à 90% (sans condensation)	
Altitude		
En fonctionnement	5 000 m (16 404 ft) max	
À l'arrêt	12 192 m (40 000 ft) max	
Dissipation thermique		
U2421HE	478,02 BTU/heure (maximum) 44,02 BTU/heure (Mode allumé)	
U2721DE	546,30 BTU/heure (maximum) 77,11 BTU/heure (Mode allumé)	



Assignations des broches

Connecteur DP(entrée)

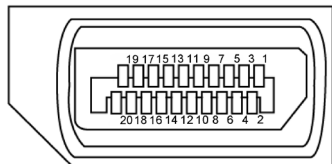

Numéro de broche	Coté à 20 broches du câble de signal connecté
1	ML3 (n)
2	MASSE
3	ML3 (p)
4	ML2 (n)
5	MASSE
6	ML2 (p)
7	ML1 (n)
8	MASSE
9	ML1 (p)
10	ML0 (n)
11	MASSE
12	ML0 (p)
13	CONFIG1
14	CONFIG2
15	CAN AUX (p)
16	MASSE
17	CAN AUX (n)
18	Détection connexion à chaud
19	Retour
20	DP_PWR



Connecteur de sortie DP

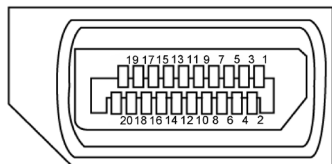

Numéro de broche	Coté à 20 broches du câble de signal connecté
1	ML0 (p)
2	MASSE
3	ML0 (n)
4	ML1 (p)
5	MASSE
6	ML1 (n)
7	ML2 (p)
8	MASSE
9	ML2 (n)
10	ML3 (p)
11	MASSE
12	ML3 (n)
13	CONFIG1
14	CONFIG2
15	CAN AUX (p)
16	MASSE
17	CAN AUX (n)
18	Détection connexion à chaud
19	Retour
20	DP_PWR



Connecteur HDMI

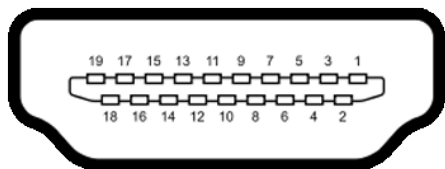

Numéro de broche	Coté à 19 broches du câble de signal connecté
1	TMDS DATA 2+
2	TMDS DATA 2 SHIELD
3	TMDS DATA 2-
4	TMDS DATA 1+
5	TMDS DATA 1 SHIELD
6	TMDS DATA 1-
7	TMDS DATA 0+
8	TMDS DATA 0 SHIELD
9	TMDS DATA 0-
10	TMDS CLOCK+
11	TMDS CLOCK SHIELD
12	TMDS CLOCK-
13	CEC
14	Reserved (N.C. on device)
15	DDC CLOCK (SCL)
16	DDC DATA (SDA)
17	DDC/CEC Ground
18	+5 V POWER
19	HOT PLUG DETECT



USB Type-C Connector

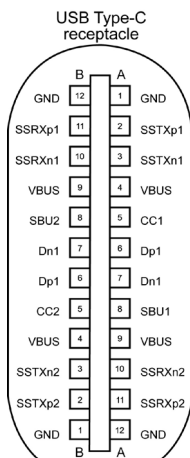



typically connected to a charger through a Type-C cable

Broche	signaux	Broche	signaux
A1	GND	B12	GND
A2	SSTXp1	B11	SSRXp1
A3	SSTXn1	B10	SSRXn1
A4	VBUS	B9	VBUS
A5	CC1	B8	SBU2
A6	Dp1	B7	Dn1
A7	Dn1	B6	Dp1
A8	SBU1	B5	CC2
A9	VBUS	B4	VBUS
A10	SSRXn2	B3	SSTXn2
A11	SSRXp2	B2	SSTXp2
A12	GND	B1	GND



Interface Universal Serial Bus (USB)

Cette section vous donne des informations sur les ports USB qui sont disponibles sur le côté gauche de votre moniteur.

 **REMARQUE** : Jusqu'à 2 A sur le port USB aval (port avec l'icône de batterie ) avec des appareils compatibles Battery Charging Rev. 1.2 ; jusqu'à 0,9 A sur les autres ports USB aval.

Votre ordinateur dispose des ports USB suivants :

- 4 descendants - 2 côté gauche; 2 en bas

Port de chargement électrique : les ports avec l'icône  batterie prennent en charge la capacité de chargement rapide de courant si l'appareil est compatible BC 1.2.

 **REMARQUE** : Les ports USB du moniteur ne fonctionnent que lorsque le moniteur est allumé ou en mode de veille. En mode de veille, si le câble USB (de type C vers type C) est branché, les ports USB peuvent fonctionner normalement. Sinon, suivez le paramètre OSD de l'USB. Si le paramètre est « Marche pendant la veille », l'USB fonctionne normalement, sinon l'USB est désactivé. Si vous éteignez puis rallumez le moniteur, les périphériques connectés peuvent mettre quelques secondes avant de reprendre un fonctionnement normal.

Vitesse de transfert	Débit	Consommation électrique maximum (chaque port)
SuperSpeed	5 Gbps	4,5 W
Haute vitesse	480 Mbps	2,5 W
Pleine vitesse	12 Mbps	2,5 W

Port USB descendant

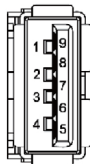

Numéro de broche	Nom du signal
1	VBUS
2	D-
3	D+
4	MASSE
5	StdA_SSRX-
6	StdA_SSRX+
7	MASSE_DRAIN
8	StdA_SSTX-
9	StdA_SSTX+
Coque	Cadran



Port RJ45 port (côté connecteur)

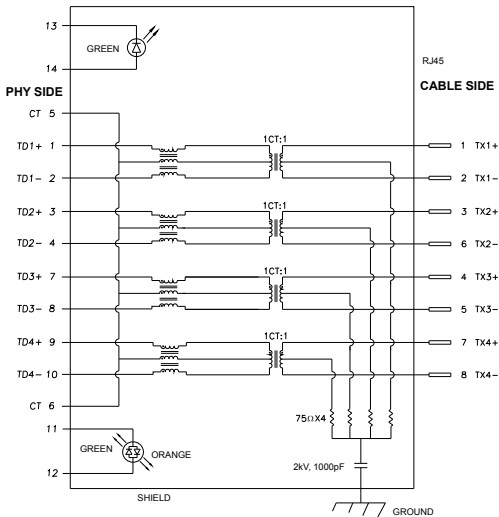

Broche	Nom du signal	Broche	Nom du signal
1	TD1 +	8	TD3 -
2	TD1 -	9	TD4 +
3	TD2 +	10	TD4 -
4	TD2 -	11	GREEN_ ORANGE
5	CT	12	GREEN_ ORANGE
6	CT	13	GREEN
7	TD3 +	14	GREEN

Installation du pilote

Installez le pilote de contrôleur Ethernet GBE Realtek USB pour Dell U2421HE/ U2721DE disponible pour votre système. Vous pouvez le télécharger à l'adresse www.dell.com/support dans la section « Pilotes et téléchargements ».

Débit de données réseau (RJ45) via USB-C avec :

- 1) priorité vidéo : 480 Mb/s
- 2) priorité données : 1000 Mb/s

REMARQUE : Ce port LAN est conforme à la norme 1000Base-T IEEE 802.3az, prenant en charge le Pass-thru d'adresse Mac (imprimée sur l'étiquette du modèle), le Wake-on-LAN (WOL) à partir du mode veille (S3 uniquement) et la fonction Démarrage PXE ; ces 3 fonctionnalités dépendent des réglages du BIOS et de la version du système d'exploitation.



État des LED du connecteur RJ45 :



LED	Couleur	Description
LED droit	Orange ou vert	"Indicateur de vitesse : • Orange allumé - 1000 Mbps • Vert allumé - 100 Mbps • Éteint - 10 Mbps"
LED gauche	Vert	Indicateur de lien / d'activité : • Clignotant - Activité sur le port. • Vert allumé - Lien en cours d'établissement. • Éteint - Le lien n'est pas établi.

 **REMARQUE** : Le câble RJ45 n'est pas un accessoire offert en standard dans la boîte.



Capacité 'Plug and Play'

Vous pouvez installer ce moniteur avec n'importe quel ordinateur compatible Plug and Play. Ce moniteur fournit automatiquement à l'ordinateur ses données d'identification d'affichage étendues (Extended Display Identification Data : EDID) en utilisant les protocoles DDC (Display Data Channel) de manière à ce que l'ordinateur puisse effectuer automatiquement la configuration et optimiser les paramètres du moniteur. La plupart des installations de moniteur sont automatiques ; vous pouvez, si nécessaire, y choisir différents réglages. Pour consulter les informations relatives à l'installation et aux modifications de réglage du moniteur, voir la section [Utilisation du moniteur](#).



Qualité du moniteur LCD et politique de pixel

Pendant le processus de fabrication de ce moniteur LCD, il n'est pas anormal que un ou plusieurs pixels deviennent fixes et ne puissent plus changer. Il est difficile de les voir et n'affecte en rien la qualité ou l'utilisation de l'écran. Pour plus d'informations sur la Politique de la qualité et des pixels des moniteurs Dell, visitez le site de support de Dell : www.dell.com/support/monitors.



Installation du moniteur

Attacher le socle

-  **REMARQUE** : La base et la colonne de support sont détachées lorsque le moniteur est livré depuis l'usine.
-  **REMARQUE** : La procédure suivante s'applique au support par défaut. Si vous avez acheté un autre support, consultez la documentation fournie avec pour le monter.
-  **AVERTISSEMENT** : Placez le moniteur sur une surface plate, propre et souple pour éviter d'érafler l'écran.

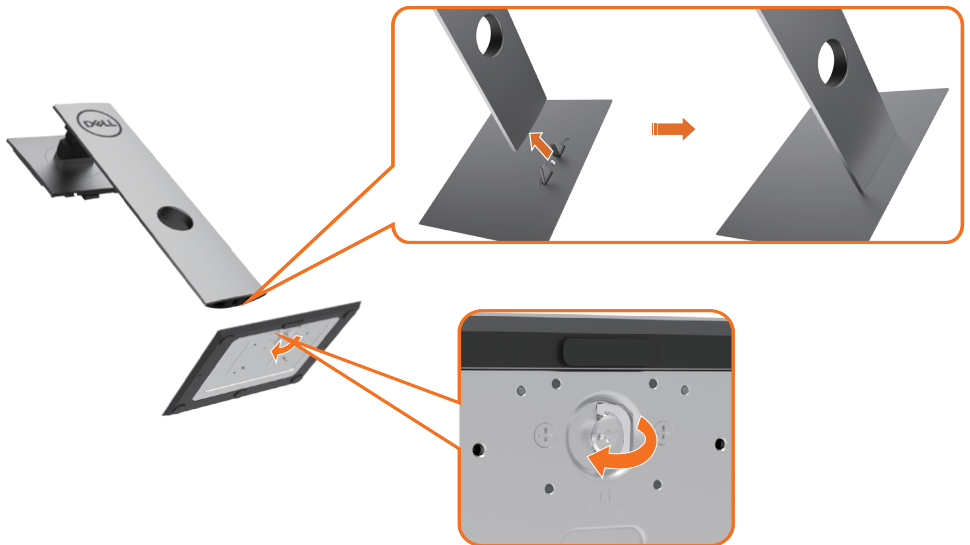

Pour attacher le socle du moniteur:

- 1 Alignez les blocs proéminents de la base du support sur la fente correspondante du support.
- 2 Insérez complètement les blocs de la base du support dans la fente du support.
- 3 Soulevez la poignée à vis et tournez la vis dans le sens des aiguilles d'une montre.
- 4 Après avoir complètement serré la vis, pliez le méplat de la poignée à vis dans le logement.





- 1 Retirez le couvercle de protection du moniteur et placez dessus le moniteur avec l'avant orienté vers le bas.
- 2 Insérez les deux onglets sur la partie supérieure du support dans la rainure à l'arrière du moniteur.
- 3 Appuyez sur le socle jusqu'à ce qu'il s'attache.



A l'aide de l'inclinaison, du pivotement et du déploiement vertical

REMARQUE : Cela ne s'applique qu'à un moniteur avec un socle. Lorsque vous achetez un socle d'un type différent, veuillez vous référer au guide d'installation du socle en question pour plus d'informations.

Inclinaison, pivotement, Extension verticale

Avec la base fixée au moniteur, vous pouvez incliner le moniteur pour obtenir l'angle de vue le plus confortable.

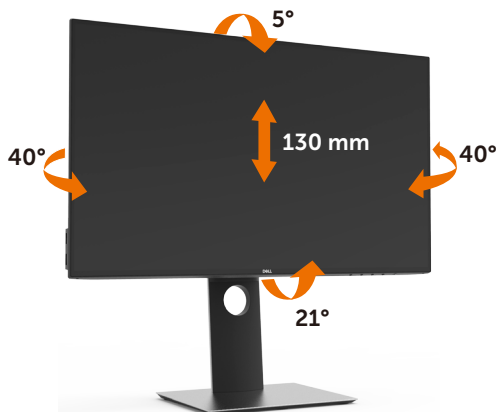

REMARQUE : Le socle est détaché lorsque le moniteur est livré depuis l'usine.

Faire tourner le moniteur

Avant de faire tourner le moniteur, votre moniteur doit être complètement déployé verticalement et complètement incliné vers le haut pour éviter de heurter le bord inférieur du moniteur.



 **REMARQUE** : Pour utiliser la fonction de rotation de l'affichage (Affichage Paysage ou Portrait) avec votre ordinateur Dell, il vous faut un pilote graphique à jour qui n'est pas fourni avec ce moniteur. Pour télécharger le pilote graphique, allez sur www.dell.com/support et consultez la section Téléchargement pour y trouver les dernières mises à jour des Pilotes graphiques .

 **REMARQUE** : En Mode d'affichage portrait, vous pouvez éprouver des dégradations de performances dans les applications intenses graphiquement (Jeux 3D etc.)

Régler les paramètres d'affichage de rotation de votre système

Après avoir fait tourner votre moniteur, il vous faut terminer la procédure ci-dessous pour régler les paramètres d'affichage en rotation de votre système.

 **REMARQUE** : Si vous utilisez le moniteur avec un ordinateur non Dell, il vous faut aller sur le site Web du pilote graphique ou sur le site Web du fabricant de votre ordinateur pour des informations sur la façon de faire tourner votre système d'exploitation.

Pour régler les paramètres d'affichage en rotation :

- 1 Cliquez avec le bouton droit sur le Bureau et cliquez sur Propriétés.
- 2 Sélectionnez l'onglet Réglages et cliquez sur Avancé.
- 3 Si vous avez une carte graphique AMD, choisissez l'onglet Rotation et réglez la rotation préférée.
- 4 Si vous avez une carte graphique nVidia, cliquez sur l'onglet nVidia, dans la colonne de gauche choisissez NVRotate, puis choisissez la rotation préférée.
- 5 Si vous avez une carte graphique Intel®, choisissez l'onglet graphique Intel, cliquez sur Propriétés graphiques, choisissez l'onglet Rotation, puis réglez la rotation préférée.

 **REMARQUE** : Si vous ne voyez pas d'option de rotation ou si cela ne fonctionne pas correctement, allez sur www.dell.com/support et téléchargez le dernier pilote pour votre carte graphique.



Connecter votre moniteur

⚠ ATTENTION : Avant de débuter quelque procédure que ce soit de cette section, suivez les [instructions de sécurité](#).

Pour connecter votre moniteur à l'ordinateur :

- 1 Arrêtez votre ordinateur.
- 2 Connectez le câble DP/USB type-C de votre moniteur à l'ordinateur.
- 3 Allumez votre moniteur.
- 4 Sélectionnez la bonne source en entrée dans le menu OSD du moniteur et allumez votre ordinateur.

📌 REMARQUE : Le réglage par défaut du **U2421HE/U2721DE** est DP 1.4. Une carte graphique A DP 1,1 peut ne pas offrir un affichage normal. Veuillez vous référer à la section « product specific problems – No image when using DP connection to the PC » ([problèmes spécifiques au produit – aucune image lors de l'utilisation d'une connexion DP au PC](#)) pour modifier le réglage par défaut.

Branchement du câble HDMI (optionnel)



Raccorder le câble DP



Connexion de l'écran pour la fonction DP Multi- Transport Stream (MST)

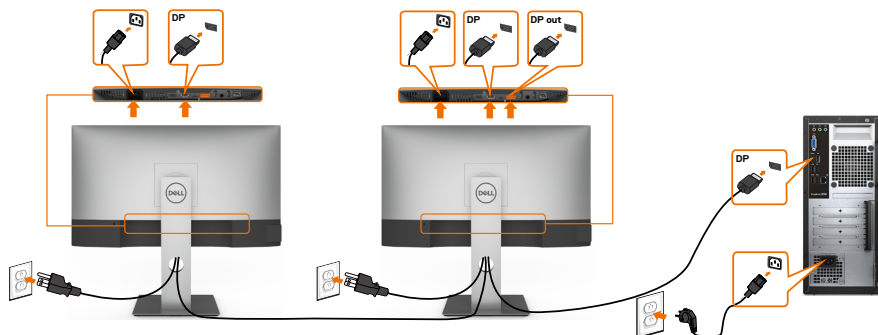

REMARQUE : supporte la fonction DP MST. Pour pouvoir utiliser cette fonction, votre carte vidéo PC doit être certifiée DP1,2 avec l'option MST.

REMARQUE : Retirez le bouchon en caoutchouc lors de l'utilisation du connecteur de sortie DP.

Brancher le câble USB type-C



Le port USB Type-C de votre moniteur :

- Peut être utilisé en tant qu'USB Type-C ou DisplayPort 1,4, alternativement.
- Prend en charge USB Power Delivery (PD), avec des profils jusqu'à 65 W.

REMARQUE : Indépendamment de la puissance nécessaire/consommation électrique réelle de votre ordinateur portable ou de l'autonomie restante dans votre batterie, le moniteur Dell U2421HE/ U2721DE est conçu pour fournir une alimentation électrique pouvant atteindre 65 W à votre ordinateur portable.



Puissance nominale (sur les ordinateurs portables dotés d'USB Type-C avec PowerDelivery)	Puissance de chargement maximum
45 W	45 W
65 W	65 W
90 W	Non pris en charge
130 W	Non pris en charge

Connexion de l'écran pour la fonction USB-C Multi- Transport Stream (MST)

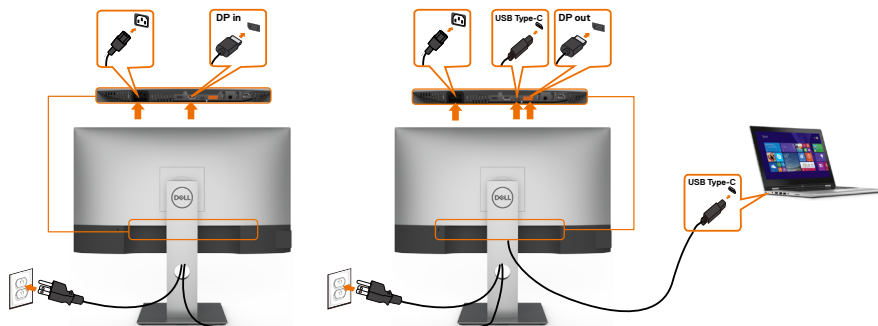

REMARQUE : Le nombre maximum d'U2721DE pris en charge via MST dépend de la bande passante de la source USB-C. Veuillez consulter "[problèmes spécifiques au produit – Aucune image en utilisant USB-C MST](#)".

REMARQUE : Retirez le bouchon en caoutchouc lors de l'utilisation du connecteur de sortie DP.

Connexion du moniteur avec le câble RJ45 (optionnel)



Organisation des câbles



Après avoir fixé tous les câbles nécessaires à votre moniteur et à votre ordinateur, (voir [Raccorder votre moniteur](#) pour la fixation des câbles) organisez tous les câbles comme indiqué ci-dessus.

Retirer le support de moniteur

⚠ AVERTISSEMENT : Pour éviter les rayures sur l'écran LCD en enlevant la base, assurez-vous que le moniteur est placé sur une surface nette.

📎 REMARQUE : La procédure suivante s'applique au support par défaut. Si vous avez acheté un autre support, consultez la documentation fournie avec pour le monter.

Pour enlever le socle :

- 1 Placez le moniteur sur un chiffon ou coussin doux.
- 2 Appuyez sur le bouton de dégagement de la base et maintenez le enfoncé.
- 3 Appuyez sur le support jusqu'à ce qu'il s'encliquète à sa place.



Montage mural (optionnel)



REMARQUE : Utilisez des vis M4 de 10 mm pour connecter le moniteur au kit de montage mural.

Consultez les instructions proposées avec le kit de montage mural compatible VESA.

- 1 Placez l'écran du moniteur sur un chiffon doux ou un coussin sur une table plane stable.
- 2 Enlevez la base.
- 3 Utilisez un tournevis cruciforme Philips pour retirer les quatre vis qui retiennent le couvercle plastique.
- 4 Attachez les crochets de fixation du kit -de montage mural au moniteur.
- 5 Installez le moniteur sur le mur en suivant les instructions fournies avec le kit de montage du socle.

REMARQUE : Destiné uniquement à une utilisation avec un support de montage mural aux normes UL, CSA ou GS avec une capacité portante de poids/charge minimale de 3,37 kg (U2421HE)/4,19 kg (U2721DE).



Utilisation du moniteur

Allumer le moniteur

Appuyez le bouton  pour allumer le moniteur.





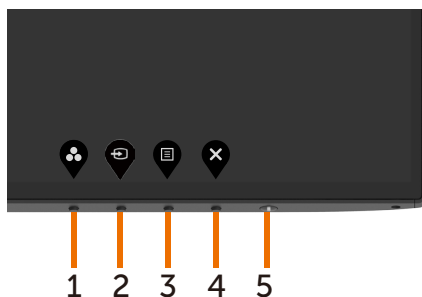

Utiliser les boutons du panneau frontal

Utilisez les boutons de commande dans la partie inférieure du moniteur pour régler les caractéristiques de l'image affichée. Lorsque vous utilisez ces boutons pour régler les commandes, un affichage OSD indique les valeurs numériques des caractéristiques pendant qu'elles changent.



Le tableau suivant décrit les boutons du panneau frontal :

Bouton du-panneau frontal	Description
1  Raccourci : Modes prédéfinis	Utilisez ce bouton pour choisir à partir d'une liste des modes de couleur prédéfinis.
2  Raccourci : Source entrée	Utilisez ce bouton pour choisir dans une liste de sources d'entrée.
3  Menu	Utilisez ce bouton pour afficher le menu à l'écran (OSD) et sélectionner les options du menu. Voir Accéder au Menu Système .
4  Quitter	Utilisez ce bouton pour retourner au menu principal ou quitter le menu OSD principal.
5  Bouton d'alimentation (avec voyant d'état d'alimentation)	Pour allumer ou éteindre le moniteur. Une couleur blanche fixe indique que le moniteur est allumé et fonctionne normalement. Une couleur blanche clignotante indique que le moniteur est en mode veille.



Utilisation de la fonction de verrou du menu à l'écran

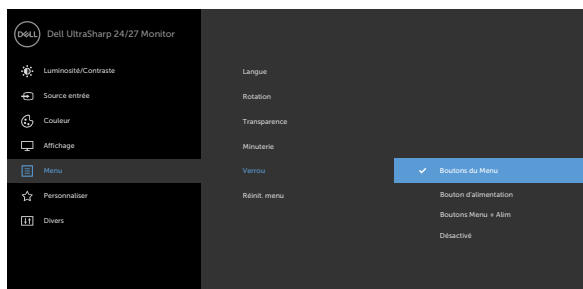

Avec les boutons de commande du moniteur verrouillés, vous pouvez empêcher que quelqu'un n'accède aux commandes. Cela permet également d'éviter les activations accidentelles lorsque plusieurs moniteurs sont utilisés côte à côte.

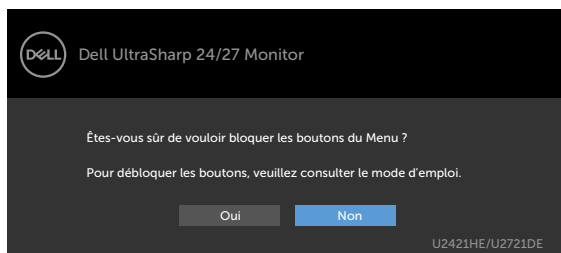

1. Le message suivant est affiché :





2. Sélectionnez "Oui" pour verrouiller les boutons. Le tableau suivant décrit les icônes de commande :

Options	Description
1  Verrou des boutons de menu	Utilisez cette icône pour verrouiller le fonctionnement du menu OSD.
2  Verrou des boutons d'alimentation	Utilisez cette icône pour verrouiller le bouton d'alimentation afin d'empêcher la mise hors tension.
3  Verrou des boutons d'alimentation et de menu	Utilisez cette icône pour verrouiller le menu OSD et le bouton d'alimentation afin d'empêcher la mise hors tension.



Options	Description
4 	Utilisez cette icône pour exécuter les diagnostics intégrés, voir Diagnostics intégrés .
Diagnostics intégrés	

3. Maintenez  durant 4 secondes. Sélectionner le tableau suivant décrit les icônes de déverrouillage :





Options	Description
1 	Utilisez cet icône pour déverrouiller la fonction du menu à l'écran.
Verrou des boutons de menu	
2 	Utilisez cet icône pour déverrouiller le bouton d'alimentation.
Verrou des boutons d'alimentation	
3 	Utilisez cet icône pour déverrouiller la fonction du menu à l'écran et le bouton d'alimentation.
Verrou des boutons d'alimentation et de menu	

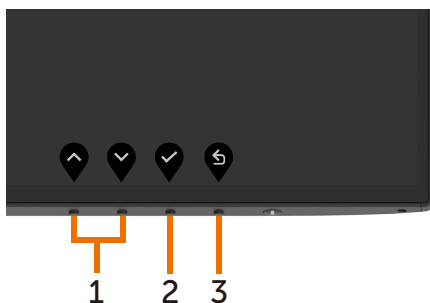

Bouton- du panneau frontal

Utilisez les boutons du panneau frontal du moniteur pour régler les paramètres de l'image.



Bouton du-panneau frontal	Description
1   Haut Bas	Utilisez les touches Haut (augmenter) et Bas (diminuer) pour ajuster les éléments du menu OSD.
2  OK	Utilisez la touche OK pour confirmer votre sélection
3  Retour	Utilisez la touche Retour pour retourner au menu précédent.



Utilisation du menu à l'écran (OSD)

Accéder au Menu Système





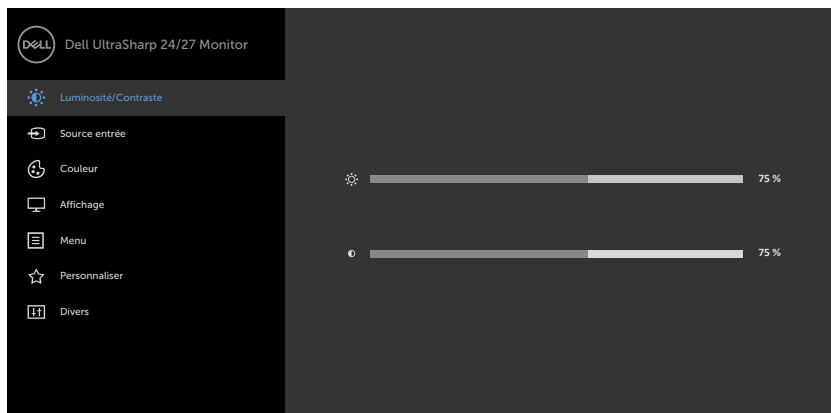

REMARQUE : Toute modification apportée en utilisant le menu OSD est automatiquement enregistrée lorsque vous accédez à une autre section du menu OSD, lorsque vous quittez le menu OSD ou lorsque vous patientez le temps que le menu OSD disparaisse de l'écran.

- 1 Appuyez sur le bouton  pour ouvrir le menu OSD et afficher le menu principal.

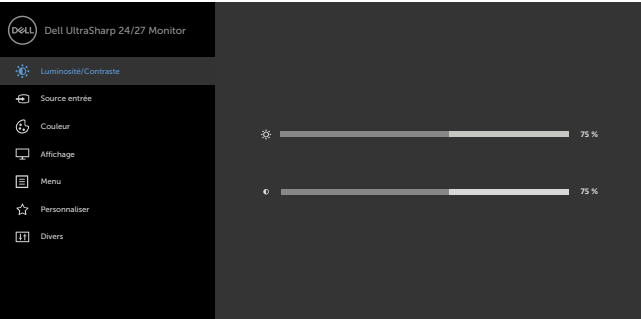







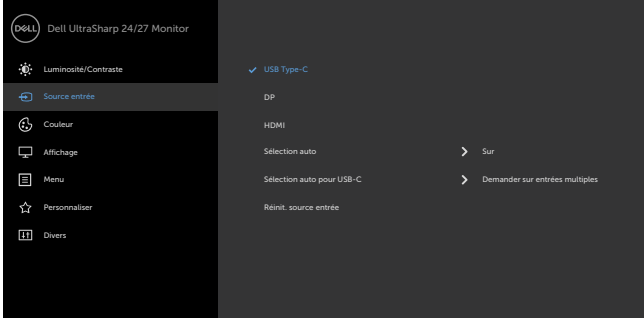

- 2 Appuyez sur les boutons  et  pour vous déplacer entre les options. Lorsque vous allez d'une icône à une autre, le nom de l'option est mis en surbrillance.
- 3 Appuyez une fois sur le bouton  ou  ou  pour activer l'option en surbrillance.
- 4 Appuyez sur les boutons  et  pour sélectionner le paramètre désiré.
- 5 Appuyez sur le bouton  pour afficher la barre de réglage puis utilisez les boutons  et  pour effectuer les modifications en fonction des indicateurs dans le menu.
- 6 Sélectionnez  pour retourner au menu précédent ou  pour accepter et retourner au menu précédent.



Icône	Menu et Sous-Menus	Description
	Luminosité / Contraste	Utilisez ce menu pour activer le réglage Luminosité/Contraste.
		
		
Luminosité	<p>La luminosité permet d'ajuster la luminance du rétro-éclairage (minimum 0 ; maximum 100).</p> <p>Appuyez sur le bouton  pour augmenter la luminosité.</p> <p>Appuyez sur le bouton  pour diminuer la luminosité.</p>	
Contraste	<p>Commencez par ajuster la luminosité, puis le contraste si celui-ci est nécessaire.</p> <p>Appuyez sur le bouton  pour augmenter le contraste et appuyez sur le bouton  pour baisser le contraste (min 0 ~ max 100).</p> <p>Le contraste permet d'ajuster la différence entre les points sombres et les points lumineux du moniteur.</p>	



Icône	Menu et Sous-Menus	Description
	Source d'entrée	<p>Utilisez le menu Source d'entrée pour choisir entre les différents signaux vidéo qui peuvent être connectés à votre moniteur.</p> 
		   
	USB Type-C	<p>Sélectionnez l'entrée USB Type-C lors de l'utilisation du connecteur analogique USB Type-C.</p> <p>Appuyez sur  pour sélectionner la source d'entrée USB Type-C.</p>
	DP	<p>Sélectionnez l'entrée DP lors de l'utilisation du connecteur analogique DP (DisplayPort).</p> <p>Appuyez sur  pour sélectionner la source d'entrée DP.</p>
	HDMI	<p>Sélectionnez l'entrée HDMI lors de l'utilisation du connecteur analogique HDMI.</p> <p>Appuyez sur  pour sélectionner la source d'entrée HDMI.</p>
	Sélection auto	<p>Utilisez  pour sélectionner Sélection automatique, le moniteur recherche les sources d'entrée disponibles.</p>
	Sélection auto pour USB-C	<p>Vous permet de définir la sélection automatique pour USB Type-C afin de :</p> <ul style="list-style-type: none"> • Demande d'entrées multiples : toujours afficher le message Basculer sur l'entrée vidéo USB Type-C pour que l'utilisateur choisisse de basculer ou non • Oui : Le dispositif de mise à l'échelle bascule toujours sur la vidéo USB Type-C sans demander lorsque USB Type-C est connecté. • Non : Le dispositif de mise à l'échelle ne basculera PAS automatiquement sur la vidéo USB Type-C depuis une autre entrée disponible.
	Réinitialiser les Source d'entrée	<p>Réinitialise les Source d'entrée de votre moniteur aux valeurs d'usine par défaut.</p>



Icône Menu et Sous-Menu Description



couleur

Utilisez le menu Couleur pour ajuster le mode de réglage des couleurs.

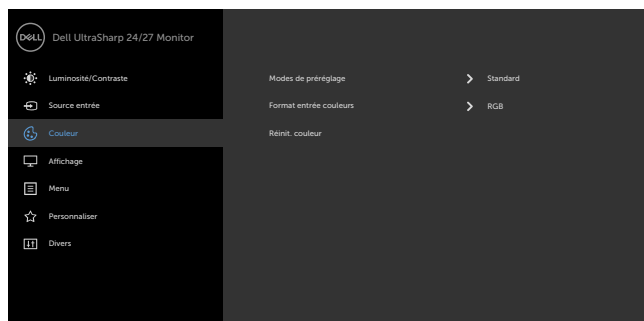

Mode pré-réglé

Lorsque vous sélectionnez **Modes prédéfinis**, vous pouvez choisir **Standard, ConfortView, Multiscreen Match, Film, Jeu, Temp. de couleur ou Couleur personnalisée** dans la liste.

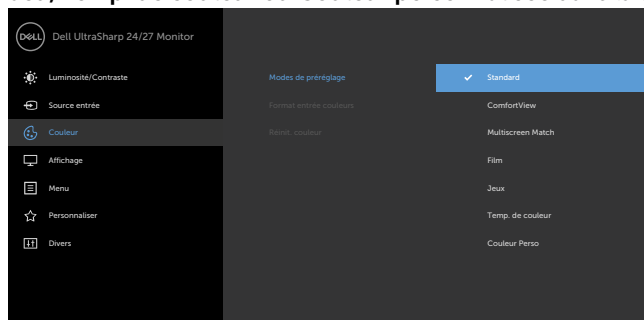

- **Standard** : réglages par défaut des couleurs. Ce mode est le mode pré-réglé par défaut.
- **ConfortView** : Réduit le niveau de lumière bleue émise à partir de l'écran pour rendre la visualisation plus confortable pour vos yeux.

REMARQUE : Pour réduire le risque de tension oculaire et de douleurs au cou/bras/dos/épaules du fait de l'utilisation du moniteur pendant de longues durées, nous vous conseillons de :

- Positionner l'écran à environ 20 à 28 pouces (50-70 cm) de vos yeux.



Icône	Menu et Sous-Menus	Description
-------	--------------------	-------------

- Cligner fréquemment des yeux pour humidifier ou réhumidifier vos yeux lorsque vous travaillez sur le moniteur.
- Prendre des pauses régulières et fréquentes pendant 20 minutes toutes les deux heures.
- Détourner votre regard du moniteur et fixer un objet distant à 20 pieds de distance pendant au moins 20 secondes lors des pauses.
- Effectuer des étirements pour soulager la tension dans le cou/bras/dos/épaules pendant les pauses.
- **Correspondance multi-écrans** : Option pour autoriser la correspondance des arrière-plans blancs sur plusieurs moniteurs.
- **Film** : Idéal pour les films.
- **Jeux** : Idéal pour la plupart des applications de jeux.
- **Temp. couleurs** : L'écran apparaît plus chaud avec une teinte rouge/jaune lorsque la barre est réglée sur 5000K ou plus froid avec une teinte bleue lorsque la barre est réglée sur 10000K.
- **Couleur personnalisée** : Pour régler manuellement la température des couleurs. Appuyez sur les boutons ◀ et ▶ pour ajuster les valeurs Rouge, Vert et Bleu et créer votre propre mode de couleur.

Format couleur d'entrée

Permet de régler le mode d'entrée vidéo sur :

- **RVB** : Sélectionnez cette option si votre moniteur est connecté à un ordinateur (ou un lecteur DVD) avec le câble USB Type-C, DP.
- **YPbPr** : Sélectionnez cette option si votre lecteur de DVD supporte seulement la sortie YPbPr.

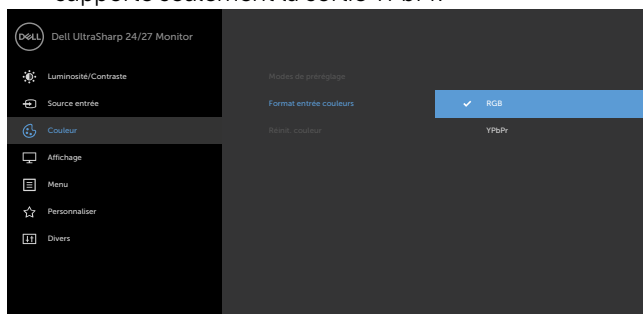

Icône	Menu et Sous-Menus	Description
	Teinte	Utilisez les boutons  ou  pour ajuster la teinte de '0' à '100'. REMARQUE : Le réglage de la Teinte n'est possible que dans les modes Film et Jeux .
	Saturation	Utilisez les boutons  ou  pour ajuster la saturation de '0' à '100'. REMARQUE : Le réglage de la Saturation n'est possible que dans les modes Film et Jeux .
	Réinitialiser les Réglages de couleur	Réinitialise les réglages de couleur de votre moniteur aux valeurs d'usine par défaut.
	Affichage	Utilisez le menu Paramètres d'affichage pour ajuster l'image. 
	Rapport d'aspect	Ajuste le rapport d'aspect de l'image sur Large 16:9 , Redimensionnement automatique, 4:3 , ou 1:1 .
	Netteté	Rend l'image plus net ou plus douce. Utiliser  ou  pour régler la netteté de « 0 » à « 100 ».
	Temps de réponse	Vous permet de définir le temps de réponse sur Normal ou Rapide .
	MST	DP Multi Stream Transport, Passer sur ON active MST (sortie DP), Passer sur OFF désactive la fonction MST. REMARQUE : Lorsque le câble DP/USB Type-C amont et le câble DP aval sont raccordés, le moniteur passe automatiquement MST sur Activé. Cette action n'est effectuée qu'une fois après Réinitialisation aux valeurs d'usine ou Réinitialisation de l'affichage.



Icône	Menu et Sous-Menus	Description
	Priorité USB-C (U2721DE uniquement)	<p>Permet de spécifier la priorité de transfert des données avec une haute résolution (High Resolution (Haute résolution)) ou une vitesse de données élevée (High Data Speed (Vitesse de données élevée)) lorsque vous utilisez le port USB type C/Display.</p> <p>REMARQUE : Lorsque votre PC n'a pas de batterie intégrée et qu'il est alimenté directement par le port USB type C du moniteur (comme le Dell OptiPlex Ultra Desktop), si vous changez USB-C Prioritization (Priorisation USB-C), cela va interrompre l'alimentation du moniteur vers le PC. Veuillez régler USB-C Charging (Recharge USB-C) sur On During Power Off (Activé lorsque éteint) et reportez-vous à la section Réglage de la priorisation USB-C lorsque la recharge USB-C est réglée sur Activé lorsque éteint.</p>
	Réinitialiser les réglages de l'affichage	Permet de restaurer les réglages d'affichage à leurs paramètres d'usine par défaut.



Icône **Menu et Sous-Menus** **Description**



Menu

Sélectionnez cette option pour ajuster les réglages de l'OSD, tels que la langue du menu OSD, la durée d'affichage du menu sur l'écran, et ainsi de suite.

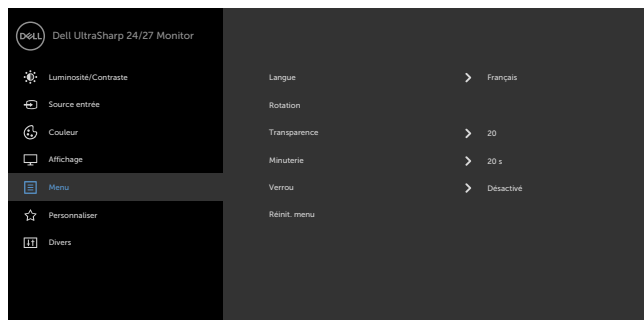



Langue Définissez la langue d'affichage OSD parmi les huit langues proposées.

(Anglais, Espagnol, Français, Allemand, Portugais (Brésil), Russe, Chinois simplifié ou Japonais).

Rotation Tourne l'écran OSD de 0/90/180/270 degrés.

Vous pouvez régler le menu en fonction de la rotation de votre écran.

Transparence Sélectionnez cette option pour changer la transparence du menu en utilisant  et  (min. 0 / max. 100).

Minuterie **Durée d'affichage OSD** : Permet de définir la durée d'affichage du menu OSD après avoir appuyé sur un bouton.

Utilisez les boutons  et  pour régler le curseur en incrément de 1 seconde, de 5 à 60 secondes.



Icône Menu et Sous-Menus Description

Verrou

Contrôle l'accès de l'utilisateur aux réglages. Les boutons sont verrouillés.

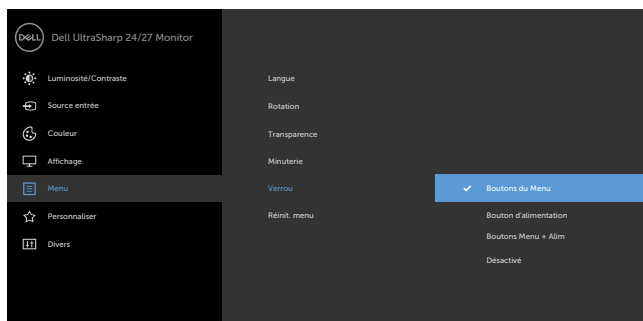

- **Boutons de Menu** : via le menu à l'écran pour verrouiller les boutons de menu.
- **Bouton d'alimentation** : via le menu à l'écran pour verrouiller le bouton d'alimentation.
- **Boutons de menu et d'alim** : via le menu à l'écran pour verrouiller tous les boutons de menu et d'alim.
- **Désactiver** : appuyez et maintenez le bouton  sur la gauche du bouton d'alimentation durant 4 secondes.

Réinitialiser les Réglages du menu

Permet de restaurer les réglages du menu à leurs paramètres d'usine par défaut.



Personnaliser

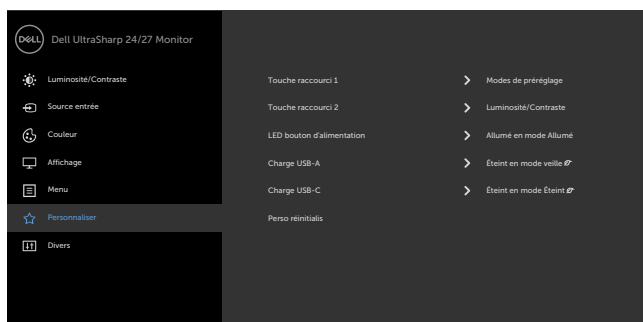

Icône	Menu et Sous-Menus	Description
	Touche de raccourci 1	Sélectionnez parmi Modes prédéfinis, Luminosité/Contraste, Source d'entrée, Rapport d'aspect, Rotation en tant que touche de raccourci 1.
	Touche de raccourci 2	Sélectionnez parmi Modes prédéfinis, Luminosité/Contraste, Source d'entrée, Rapport d'aspect, Rotation en tant que touche de raccourci 2.
	Voyant DEL du bouton 'alimentation	Vous permet de définir l'état du voyant d'alimentation pour économiser de l'énergie.
	Recharge USB-A	Vous permet d'activer ou de désactiver la fonction de recharge USB Type-A (ports en aval) durant le mode veille du moniteur. REMARQUE : Cette option est uniquement disponible lorsque le câble USB Type-C est débranché. Si le câble USB Type-C (port en amont) est connecté, la recharge USB-A est automatiquement activée et l'option n'est pas accessible. REMARQUE : Cette option s'appelait précédemment « USB » dans les versions antérieures du firmware du moniteur.
	Recharge USB-C	Vous permet d'activer ou de désactiver la fonction de recharge USB-Type-C toujours allumée lorsque le moniteur est en mode hors tension.
	Réinitialis- -ation personnalis- -ation	Restaurez les touches de raccourci à leurs paramètres par défaut.



Autres réglages

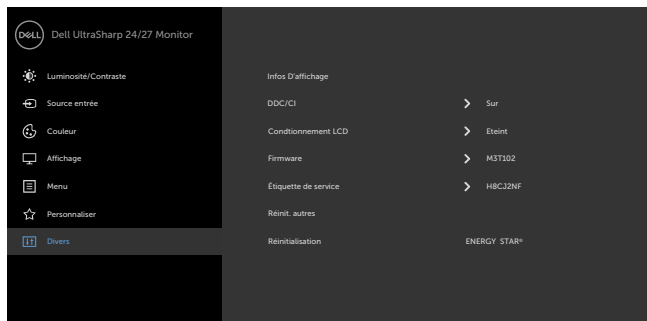

Choisissez cette option pour ajuster les paramètres OSD, comme le **conditionnement DDC/CI, LCD**, etc.



Icône	Menu et Sous-Menus	Description
-------	--------------------	-------------

Infos d'affichage	Affiche les réglages actuels du moniteur.
--------------------------	---

DDC/CI	DDC/CI (Display Data Channel/Command Interface) vous permet d'ajuster les paramètres du moniteur en utilisant le logiciel de votre ordinateur. Sélectionnez Désactivé pour désactiver cette fonction. Activez cette fonction pour bénéficier d'une meilleure expérience et de performances optimales de votre moniteur.
---------------	--

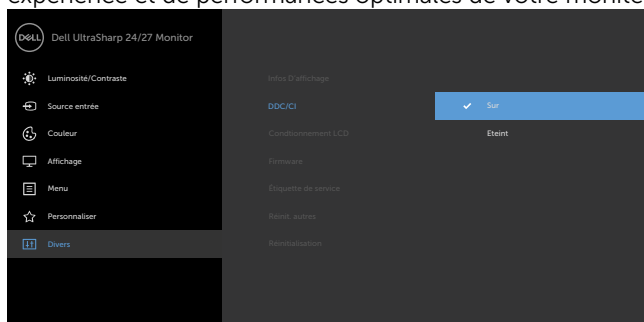

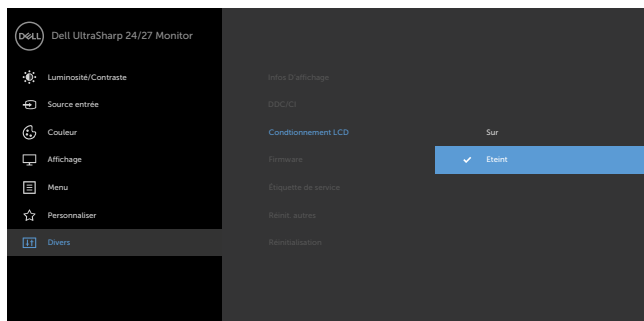

Traitement LCD	Cette fonction aide à réduire les cas mineurs de rétention d'image. Selon le degré de rétention d'image, le programme peut mettre un certain temps à s'exécuter. Sélectionnez Activé pour commencer le processus.
-----------------------	--



Firmware	Version de firmware.
-----------------	----------------------



Icône	Menu et Sous-Menus	Description
	Étiquette de service	Affiche l'étiquette de service. L'étiquette de service est un identifiant alphanumérique unique qui permet à Dell d'identifier les spécifications du produit et d'accéder aux informations de garantie. REMARQUE : L'étiquette de service est également imprimée sur une plaque située à la base du support.
	Réinitialiser les Autres réglages	Restaurez les autres paramètres, comme DDC/CI, aux réglages d'usine par défaut.
	Réinitialisation d'usine	Restaurer toutes les valeurs prédéfinies aux réglages d'usine. Ce sont également les réglages conformes aux tests d'ENERGY STAR®.

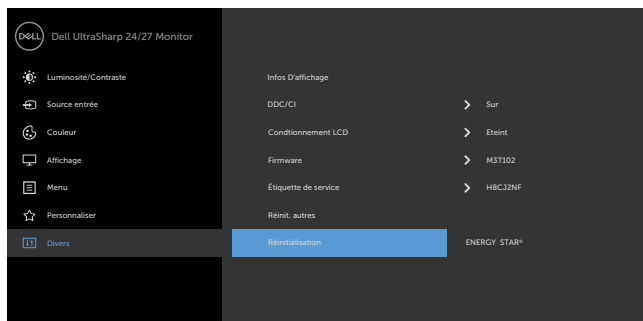

Messages d'avertissement de l'OSD

Lorsque le moniteur n'est pas compatible avec un certain mode de résolution, vous verrez le message suivant s'afficher:

U2421HE

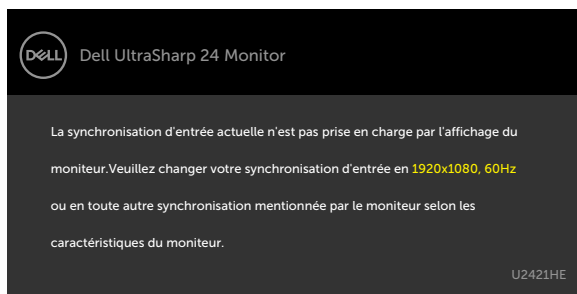

U2721DE

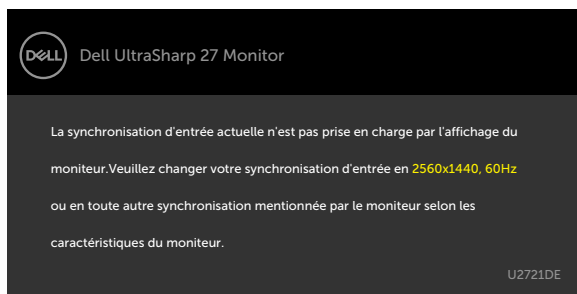

Cela signifie que l'écran ne peut pas se synchroniser avec le signal reçu depuis l'ordinateur. Voir [Spécifications du moniteur](#) pour connaître les limites des fréquences Horizontales et Verticales acceptables par ce moniteur. Le mode recommandé est

1920 x 1080 (U2421HE)/2560 x 1440 (U2721DE).

Vous verrez le message suivant avant que la fonction DDC/CI ne soit désactivée.

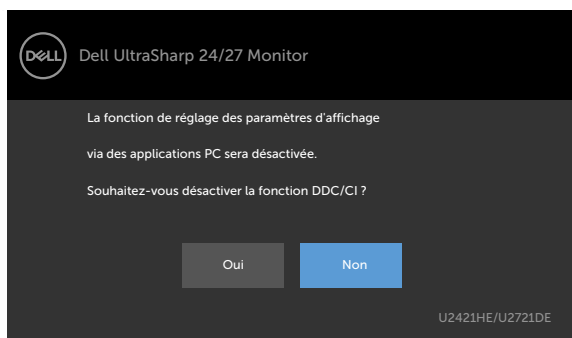

Lorsque l'écran passe en mode veille, le message suivant apparaît :

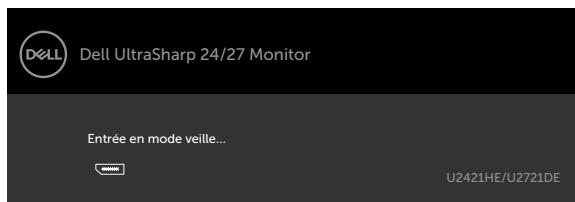

Activez l'ordinateur et réveillez le moniteur pour avoir accès à l'**OSD**.

Si vous appuyez sur un bouton autre que le bouton d'alimentation, en fonction de l'entrée sélectionnée :

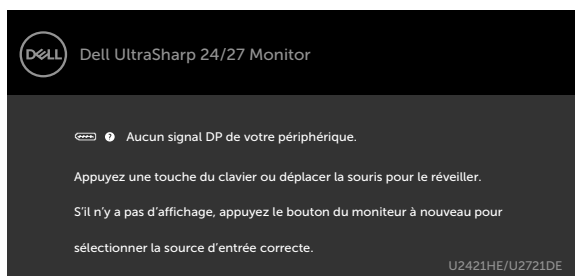

Si l'entrée DP ou USB Type-C sélectionnée et si les câbles correspondants ne sont pas branchés, une boîte de dialogue flottante comme illustrée ci-dessous apparaît.

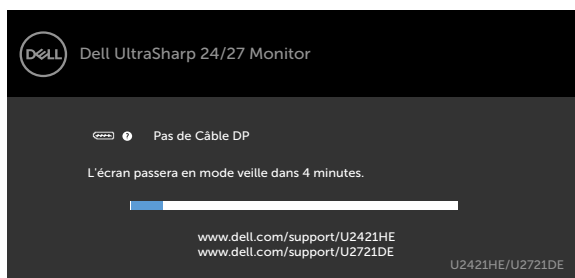

OU

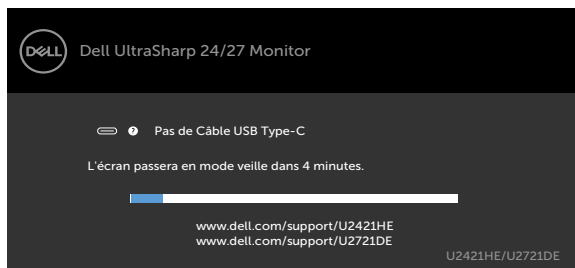

Un message s'affiche lorsque le câble prenant en charge le mode DP Alternate est raccordé au moniteur dans les conditions suivantes.

- Lorsque **Sélection auto pour USB-C** est réglé sur **Avis entrées multiples**.
- Lorsque le câble DP est raccordé au moniteur.

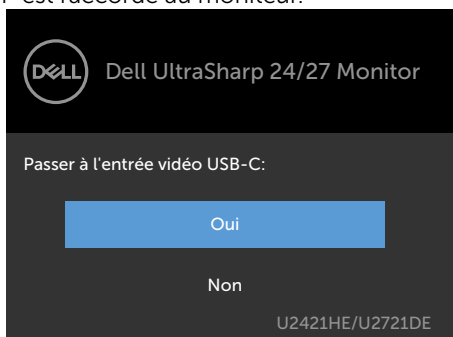

Si **USB-C Charging (Recharge USB-C)** est réglé sur **Off During Power Off (Désactivé lorsque éteint)** :

- Lorsque vous sélectionnez l'élément OSD **High Resolution (Haute résolution)** dans **USB-C Prioritization (Priorisation USB-C)** dans la fonction d'affichage, le message suivant apparaît:



- Lorsque vous sélectionnez l'élément OSD **High Data Speed (Vitesse de données élevée)** dans **USB-C Prioritization (Priorisation USB-C)** dans la fonction d'affichage, le message suivant apparaît:

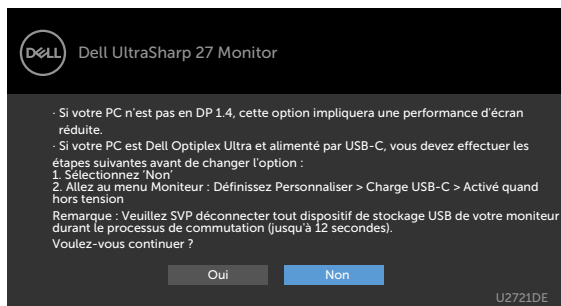

Si **USB-C Charging (Recharge USB-C)** est réglé sur **On During Power Off (Activé lorsque éteint)**, lorsque vous sélectionnez l'élément OSD **High Resolution (Haute résolution)** ou **High Data Speed (Vitesse de données élevée)** dans **USB-C Prioritization (Priorisation USB-C)** dans Display feature (Fonction de l'affichage), le message suivant apparaît:



Lorsque **USB-C Charging (Recharge USB-C)** est réglé sur **Off During Power Off (Désactivé lorsque éteint)** et **USB-C Prioritization (Priorisation USB-C)** est réglé sur **High Data Speed (Vitesse de données élevée)**:

- Sélectionnez l'élément OSD Factory Reset (Réinitialisation d'usine) dans Other feature (Autres fonctions), le message suivant apparaît:



- Sélectionnez l'élément OSD Display Reset (Réinitialiser l'affichage) dans Display feature (Fonction de l'affichage), le message suivant apparaît:

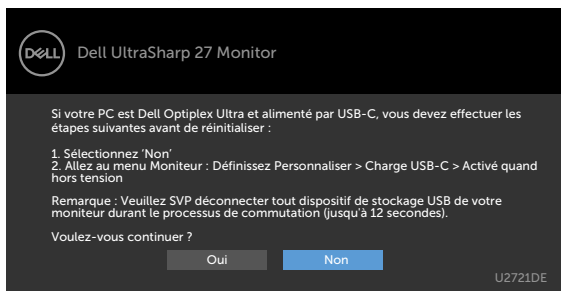

Sélectionnez les éléments du menu OSD de Activé en mode veille dans la fonction Personnalisation, le message suivant apparaîtra:

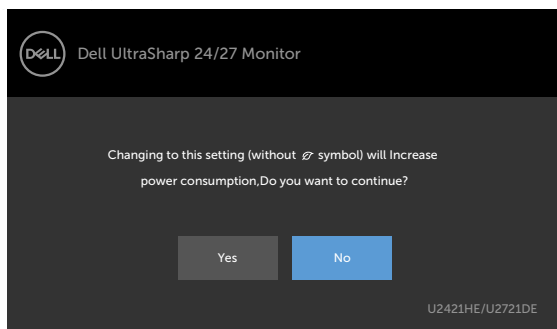

Si vous réglez le niveau de luminosité au-dessus du niveau par défaut à plus de 75 %, le message suivant apparaîtra:

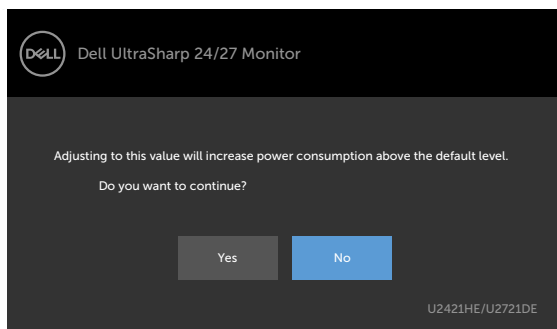

Lorsque **USB-C Charging (Recharge USB-C)** est réglé sur **On During Power Off (Activé lorsque éteint)** et que **USB-C Prioritization (Priorisation USB-C)** est réglé sur **High Data Speed (Vitesse de données élevée)**, sélectionnez l'élément OSD **Factory Reset (Réinitialisation d'usine)** dans **Other feature (Autres fonctions)**, le message suivant apparaît:

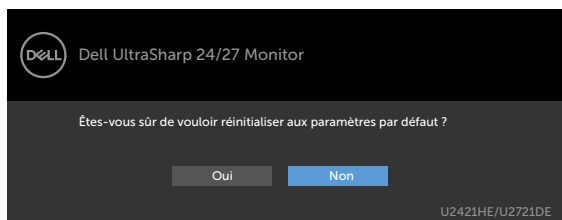

Lorsque vous sélectionnez 'Yes' (Oui) pour réinitialiser aux paramètres par défaut, le message suivant apparaît:



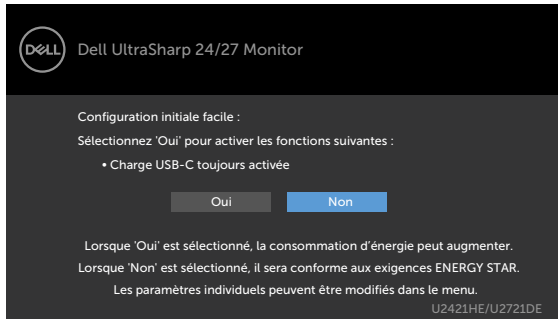

Lorsque vous sélectionnez 'No' (Non) et la deuxième **Factory Reset (Réinitialisation d'usine)**, le message suivant apparaît:

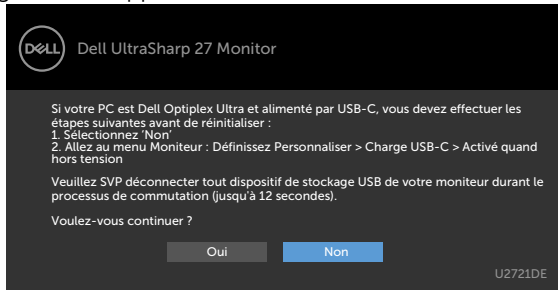

Consultez [Dépannage](#) pour plus d'informations.



Guide de dépannage

⚠ ATTENTION : Avant de débiter quelque procédure que ce soit de cette section, suivez les [Instructions de sécurité](#).

Test automatique

Votre écran dispose d'une fonction de test automatique qui vous permet de vérifier s'il fonctionne correctement. Si votre moniteur et votre ordinateur sont connectés correctement mais que l'écran du moniteur reste éteint, utilisez la fonction de test automatique du moniteur en suivant ces étapes :

- 1 Eteignez votre ordinateur et votre moniteur.
- 2 Débranchez le câble d'affichage à l'arrière de l'ordinateur. Pour garantir le bon fonctionnement du test automatique, débranchez les câbles numérique (connecteur blanc) et analogique (connecteur bleu) à l'arrière de l'ordinateur, si connecté.
- 3 Allumez le moniteur.

La boîte de dialogue flottante doit apparaître à l'écran (sur un arrière-plan noir) si le moniteur ne peut pas détecter un signal vidéo mais s'il fonctionne correctement. En mode de test automatique, le témoin d'alimentation LED reste en blanc. De plus, en fonction de l'entrée sélectionnée, l'une des boîtes de dialogue illustrées ci-dessous défilera continuellement sur l'écran.

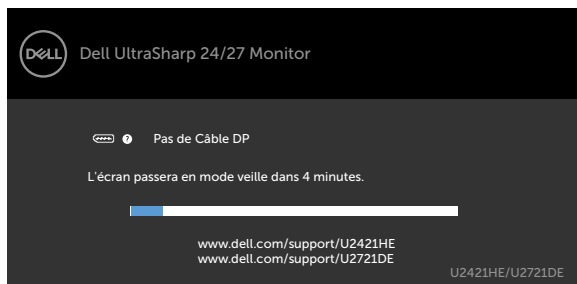

OU

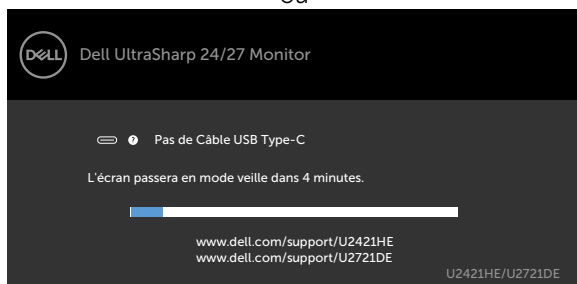

- 4 Cette boîte de dialogue apparaîtra également lors du fonctionnement habituel du système en cas de déconnexion ou de dommages du câble vidéo.
- 5 Éteignez votre moniteur et reconnectez le câble vidéo; puis rallumez votre ordinateur ainsi que votre moniteur.

Si l'écran de votre moniteur n'affiche toujours aucune image après avoir suivi la procédure précédente, vérifiez votre contrôleur vidéo et votre ordinateur; votre moniteur fonctionne correctement.

Diagnostiques intégrés

Votre moniteur a un outil de diagnostic intégré qui vous aide à déterminer si l'anomalie d'écran que vous avez est un problème inhérent avec votre moniteur, ou avec votre ordinateur et carte graphique.

REMARQUE : Vous pouvez effectuer le diagnostic intégré quand le câble vidéo est débranché et le moniteur est en mode de test automatique.

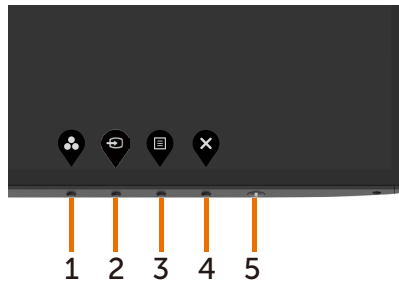

Pour exécuter le diagnostic intégré :

- 1 Assurez-vous que l'écran est propre (pas de particules de poussière sur la surface de l'écran).
- 2 Débranchez le câble vidéo à l'arrière de l'ordinateur ou du moniteur. Le moniteur alors va dans le mode de test automatique.
- 3 Appuyez et maintenez le bouton 1 enfoncé pendant 5 secondes. Un écran gris apparaît.
- 4 Examinez soigneusement l'écran pour des anomalies.
- 5 Appuyez de nouveau sur le Bouton 1 du panneau avant. La couleur de l'écran change à rouge.
- 6 Examinez l'écran pour des anomalies quelconques.
- 7 Répétez les étapes 5 et 6 pour examiner l'écran avec les couleurs vertes, bleues, noires, blanches.



Le test est terminé quand l'écran blanc apparaît. Pour quitter, appuyez de nouveau sur le Bouton 1.

Si vous ne détectez pas d'anomalies quelconques lors de l'utilisation de l'outil de diagnostic intégré, le moniteur fonctionne correctement. Vérifiez la carte vidéo et l'ordinateur.



Réglage de la priorisation USB-C lorsque la recharge USB-C est réglée sur Activé lorsque éteint

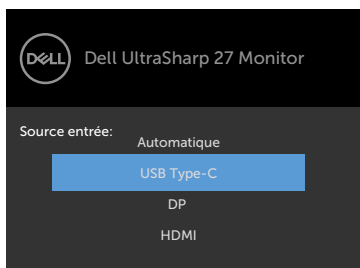

Si **USB-C Charging (Recharge USB-C)** est réglée sur On During Power Off (Activé lorsque éteint), le moniteur vous permet de choisir le réglage USB-C Prioritization (Priorisation USB-C) uniquement lorsque votre PC est éteint.

- 1 Assurez-vous que votre PC est éteint.
- 2 Appuyez sur n'importe quel bouton de commande autre que le bouton d'alimentation pour afficher le menu de raccourci Input Source (Source d'entrée).
- 3 Utilisez le bouton  ou  pour sélectionner USB Type-C.

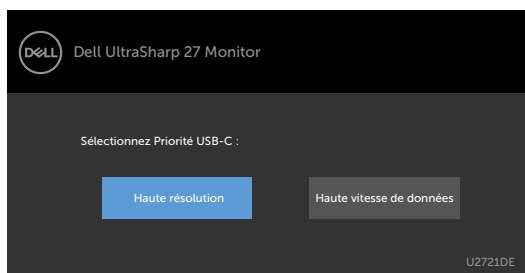

- 4 Appuyez approximativement pendant 8 secondes sur le bouton .
- 5 Le message de configuration USB-C Prioritization (Priorisation USB-C) apparaît.



- 6 Utilisez le bouton  ou  pour choisir le type de priorité de transfert.
- 7 Le réglage sera effectif lorsque le PC a été rallumé.



Problèmes généraux

Le tableau suivant contient des informations générales sur les problèmes les plus courants avec le moniteur et des solutions.

Symptômes courants	Description du problème	Solutions possibles
Pas de vidéo / Voyant DEL d'alimentation éteint	Pas d'image	<ul style="list-style-type: none">• Vérifiez l'intégrité de la connexion du câble vidéo entre l'ordinateur et le moniteur et qu'elle est correctement faite.• Vérifiez que la prise électrique utilisée fonctionne correctement en branchant un autre appareil électrique dessus.• Vérifiez que le bouton d'alimentation a bien été appuyé.• Vérifiez que la bonne source a été sélectionnée via le menu Sélection de la source d'entrée.
Pas de vidéo / Voyant DEL d'alimentation allumé	Pas d'image ou pas de luminosité	<ul style="list-style-type: none">• Augmentez la luminosité et le contraste via l'OSD.• Utilisez la fonction de test automatique du moniteur.• Vérifiez que les broches du connecteur du câble vidéo ne sont pas tordues ni cassées.• Exécutez le diagnostic intégré.• Vérifiez que la bonne source a été sélectionnée via le menu Sélection de la source d'entrée.
Pixels manquants	L'écran LCD possède des points.	<ul style="list-style-type: none">• Éteignez et rallumez l'écran.• Les pixels qui sont éteints d'une manière permanente sont un défaut naturel de la technologie LCD.• Pour plus d'informations sur la Politique de la qualité et des pixels des moniteurs Dell, visitez le site de support de Dell : www.dell.com/support/monitors.
Pixels allumés en permanence	L'écran LCD possède des points lumineux.	<ul style="list-style-type: none">• Éteignez et rallumez l'écran.• Les pixels qui sont éteints d'une manière permanente sont un défaut naturel de la technologie LCD.• Pour plus d'informations sur la Politique de la qualité et des pixels des moniteurs Dell, visitez le site de support de Dell : www.dell.com/support/monitors.
Problèmes de luminosité	Image trop terne ou trop lumineuse	<ul style="list-style-type: none">• Réinitialisez le moniteur pour restaurer les Réglages d'usine.• Ajustez la luminosité et le contraste via l'OSD.



Symptômes courants	Description du problème	Solutions possibles
Problèmes liés à la sécurité	Signes visibles de fumée ou d'étincelles	<ul style="list-style-type: none"> N'effectuez aucun dépannage. Contactez immédiatement Dell.
Problèmes intermittents	Mauvais fonctionnement/marche/arrêt du moniteur	<ul style="list-style-type: none"> Vérifiez que la connexion du câble vidéo entre l'ordinateur et le moniteur est correctement faite. Réinitialisez le moniteur pour restaurer les Réglages d'usine. Utilisez la fonction de test automatique du moniteur pour déterminer si le problème intermittent se produit dans le mode de test automatique.
Couleur absente	Couleur absente de l'image	<ul style="list-style-type: none"> Utilisez la fonction de test automatique du moniteur. Vérifiez que la connexion du câble vidéo entre l'ordinateur et le moniteur est correctement faite. Vérifiez que les broches du connecteur du câble vidéo ne sont pas tordues ni cassées.
Mauvaise couleur	La couleur de l'image est incorrecte	<ul style="list-style-type: none"> Modifiez les paramètres des Modes pré-réglés dans le menu OSD Couleur en fonction de l'application. Ajustez les valeurs R/V/B sous Personnalisé. Couleur dans le menu OSD Couleur. Changez le Format de couleur d'entrée sur RVB PC ou YPbPr dans l'OSD Réglages avancés. Exécutez le diagnostic intégré.
Rétention d'image à partir d'une image statique qui a été affichée pendant une longue période sur le moniteur	Une ombre faible à partir d'une image statique apparaît sur l'écran	<ul style="list-style-type: none"> Réglez l'écran pour qu'il s'éteigne après quelques minutes d'inactivité. Ces paramètres peuvent être réglés dans Options d'alimentation de Windows ou dans Économie d'énergie de Mac. Vous pouvez également utiliser un économiseur d'écran qui change dynamiquement.

Problèmes spécifiques au produit

Problème	Description du problème	Solutions possibles
L'image de l'écran est trop petite	L'image est centrée sur l'écran mais ne remplit pas la surface entière visible	<ul style="list-style-type: none"> Vérifiez le réglage du Proportions dans l'OSD Paramètres affichage. Réinitialisez le moniteur pour restaurer les réglages d'usine.



Problème	Description du problème	Solutions possibles
Impossible de régler le moniteur avec les boutons du panneau frontal	L'OSD n'apparaît pas à l'écran	<ul style="list-style-type: none"> Éteignez le moniteur, débranchez et rebranchez le câble d'alimentation, puis allumez le moniteur.
Pas de signal d'entrée lorsque les commandes sont utilisées	Pas d'image, le voyant est blanc	<ul style="list-style-type: none"> Vérifiez la source du signal. Assurez-vous que l'ordinateur n'est pas en mode d'économie d'énergie en déplaçant la souris ou en appuyant sur une touche du clavier. Vérifiez que le câble de signal est branché correctement. Rebranchez le câble de signal si nécessaire. Réinitialisez l'ordinateur ou le lecteur vidéo.
L'image ne remplit pas l'écran entier	L'image n'est pas aussi longue ou aussi large que l'écran	<ul style="list-style-type: none"> En raison des différents formats vidéo (proportions) des DVD, le moniteur peut ne pas s'afficher en plein écran. Exécutez le diagnostic intégré.
Aucune image avec la connexion USB Type-C vers l'ordinateur de bureau, l'ordinateur portable, etc	Écran noir	<ul style="list-style-type: none"> Vérifiez si l'interface USB Type-C de l'appareil peut prendre en charge le mode DP Alternate. Vérifiez si l'appareil nécessite une puissance de chargement supérieure à 65 W. L'interface USB Type-C de l'appareil ne peut pas prendre en charge le mode DP Alternate. Passez Windows en mode Projection. Assurez-vous que le câble USB Type-C n'est pas endommagé.
Aucun chargement en cas d'utilisation de la connexion USB Type-C vers un ordinateur, un ordinateur portable, etc	Aucun chargement	<ul style="list-style-type: none"> Vérifiez si l'appareil peut prendre en charge l'un des profils de chargement 5 V/9 V/15 V/20 V. Vérifiez si le portable requiert un adaptateur secteur > 65W. Si l'ordinateur portable requiert un adaptateur secteur > 65 W, il risque de ne pas se recharger avec la connexion USB Type-C. Assurez-vous de n'utiliser que l'adaptateur Dell approuvé ou l'adaptateur fourni avec le produit. Assurez-vous que le câble USB Type-C n'est pas endommagé.
Chargement intermittent en cas d'utilisation de la connexion USB Type-C vers un ordinateur, un ordinateur portable, etc	Chargement intermittent	<ul style="list-style-type: none"> Vérifiez si la consommation électrique maximum de l'appareil est supérieure à 65 W. Assurez-vous de n'utiliser que l'adaptateur Dell approuvé ou l'adaptateur fourni avec le produit. Assurez-vous que le câble USB Type-C n'est pas endommagé.



Problème	Description du problème	Solutions possibles
Aucune image en utilisant le raccordement DP au PC	Écran noir	<ul style="list-style-type: none"> • Vérifiez à quelle norme DP (DP1,1a ou DP1,4) votre carte graphique est certifiée. Téléchargez et installez le dernier pilote de la carte graphique. • Certaines cartes graphiques DP1,1a ne peuvent pas prendre en charge les moniteurs DP1,4. Allez dans le menu OSD, dans sélection de la source d'entrée, appuyez et maintenez la touche  de sélection DP enfoncée pendant 8 secondes pour passer le réglage du moniteur de DP 1,4 à DP 1,1a.
Aucune image en utilisant USB Type-C MST	Écran noir ou le 2ème DUT n'est pas en mode principal	<ul style="list-style-type: none"> • Entrée USB Type-C, accédez au menu OSD, dans Informations écran vérifiez que le débit de liaison est HBR2 ou HBR3, si le débit de liaison est HBR2, il est conseillé d'utiliser un câble USB Type-C vers DP pour activer MST.
Pas de connexion réseau	Réseau interrompu ou intermittent	<ul style="list-style-type: none"> • Vérifiez que la priorité données est sélectionnée dans le menu OSD. Ne basculez pas le bouton d'alimentation sur Arrêt/Marche lorsque le réseau est connecté, laissez le bouton d'alimentation sur Marche.
Le port LAN ne fonctionne pas	Problème de réglage du système d'exploitation ou de branchement du câble	<ul style="list-style-type: none"> • Assurez-vous que les derniers BIOS et pilotes de votre ordinateur sont installés sur votre ordinateur. • Assurez-vous que le contrôleur Ethernet Gigabit RealTek est installé en vérifiant dans le gestionnaire de périphériques de Windows. • Si la configuration de votre BIOS a une option LAN/GBE activé/désactivé, assurez-vous qu'elle est réglée sur Activé. • Assurez-vous que le câble Ethernet est correctement branché au moniteur et au concentrateur/routeur/pare-feu. • Vérifiez le LED d'état du câble Ethernet pour confirmer la connectivité. Rebranchez les deux extrémités du câble Ethernet si le voyant n'est pas allumé. • Éteignez en premier l'ordinateur puis débranchez le câble de type C et le cordon d'alimentation du moniteur. Rallumez alors l'ordinateur, branchez le cordon d'alimentation du moniteur et le câble de type C.



Appendice

Instructions de sécurité

Pour les affichages dotés de cadrans brillants, l'utilisateur devrait tenir compte de l'emplacement du cadran dans la mesure où il peut générer des reflets gênants de l'éclairage ambiant et des surfaces brillantes.

⚠ ATTENTION : L'utilisation de contrôles, des réglages ou des procédures autres que ceux spécifiés dans la présente documentation risquent de vous exposer à des chocs, des électrocutions et/ou des dangers mécaniques.

Pour plus d'informations sur les instructions de sécurité, consultez les informations relatives à la sécurité, à l'environnement et à la réglementation (SERI).

Règlements de la FCC (États-Unis uniquement) et autres informations réglementaires

Pour le règlement de la FCC et les autres informations réglementaires, référez-vous au site Internet pour la conformité à la réglementation : www.dell.com/regulatory_compliance.

Contacter Dell

Pour les clients aux États-Unis, appelez le 800-WWW-DELL (800-999-3355).

REMARQUE : Si vous n'avez pas de connexion Internet active, vous pouvez trouver les informations pour nous contacter sur votre facture d'achat, votre bordereau d'emballage, votre relevé ou le catalogue des produits Dell.

Dell offre plusieurs options de services et d'assistance téléphonique et en ligne. Leur disponibilité est différente suivant les pays et les produits, et certains services peuvent ne pas vous être offerts dans votre région.

Pour obtenir le support en ligne du moniteur :

Consultez www.dell.com/support/monitors.

Pour contacter Dell pour la vente, le support technique ou les problèmes de service-clientèle :

- 1 Allez sur www.dell.com/support.
- 2 Vérifiez votre pays ou votre région dans le menu déroulant Choisir un pays/une région dans le coin inférieur droit de la page.
- 3 Cliquez sur Nous contacter à côté de la liste déroulante de pays.
- 4 Sélectionnez le lien adéquat du service ou de l'assistance requise.
- 5 Choisissez la méthode pour contacter Dell qui vous convient le mieux.



Base de données des produits de l'UE pour l'étiquetage énergétique et la fiche d'information sur le produit

U2421HE: <https://eprel.ec.europa.eu/qr/344902>

U2721DE: <https://eprel.ec.europa.eu/qr/344911>

Installation de votre moniteur d'affichage

Réglage de la résolution d'affichage sur 1920 x 1080 (U2421HE)/2560 x 1440 (U2721DE) (maximum)

Pour de meilleures performances, réglez la résolution d'écran sur **1920 x 1080 (U2421HE)/2560 x 1440 (U2721DE)** pixels en effectuant les étapes suivantes:

Sous Windows Vista, Windows 7, Windows 8 ou Windows 8.1:

- 1 Pour Windows 8 ou Windows 8.1 uniquement, sélectionnez Bureau pour passer au bureau standard. Sur Windows Vista et Windows 7, passez cette étape.
- 2 Sélectionnez Résolution d'écran.
- 3 Cliquez sur la liste déroulante Résolution d'écran et sélectionnez **1920 x 1080 (U2421HE)/2560 x 1440 (U2721DE)**.
- 4 Cliquez sur OK.

Sous Windows 10:

- 1 Cliquez droit sur le bureau puis cliquez sur **Paramètres d'affichage**.
- 2 Cliquez sur **Paramètres d'affichage avancés**.
- 3 Cliquez sur la liste déroulante de la résolution d'écran et sélectionnez **1920 x 1080 (U2421HE)/2560 x 1440 (U2721DE)**.
- 4 Cliquez sur **Appliquer**.

Si vous ne voyez pas la résolution recommandée en tant qu'option, vous pourriez avoir à mettre à jour votre pilote de carte graphique. Veuillez choisir le scénario ci-dessous qui décrit le mieux le système d'ordinateur que vous utilisez, et suivez les étapes fournies.

Ordinateur Dell

- 1 Allez sur le site www.dell.com/support/, saisissez l'ID de service, et téléchargez le dernier pilote pour votre carte graphique.
- 2 Après avoir installé les pilotes pour votre carte graphique, essayez de re-régler la résolution sur **1920 x 1080 (U2421HE)/2560 x 1440 (U2721DE)**.

 **REMARQUE** : Si vous ne pouvez toujours pas régler la résolution sur **1920 x 1080 (U2421HE)/2560 x 1440 (U2721DE)**, veuillez contacter Dell pour plus d'informations sur les cartes graphiques compatibles avec ces résolutions.



Ordinateur non-Dell

Sous Windows Vista, Windows 7, Windows 8 ou Windows 8.1:

- 1 Pour Windows 8 ou Windows 8.1 uniquement, sélectionnez Bureau pour passer au bureau standard. Sur Windows Vista et Windows 7, passez cette étape.
- 2 Cliquez avec le bouton droit sur le Bureau et cliquez sur **Personnalisation**.
- 3 Cliquez sur **Modifier les réglages d'affichage**.
- 4 Cliquez sur **Réglages avancés**.
- 5 Identifiez le fournisseur de votre carte graphique à partir de la description en haut de la fenêtre (par exemple NVIDIA, AMD, Intel etc.).
- 6 Référez-vous au site Internet du fournisseur de votre carte graphique pour un pilote mis à niveau (par exemple, www.amd.com OU www.nvidia.com).
- 7 Après avoir installé les pilotes pour votre carte graphique, essayez de re-régler la résolution sur **1920 x 1080 (U2421HE)/2560 x 1440 (U2721DE)**.

Sous Windows 10:

- 1 Cliquez droit sur le bureau puis cliquez sur **Paramètres d'affichage**.
- 2 Cliquez sur **Paramètres d'affichage avancés**.
- 3 Cliquez sur **Afficher les propriétés de l'adaptateur**.
- 4 Identifiez le fournisseur de votre carte graphique à partir de la description en haut de la fenêtre (par exemple NVIDIA, AMD, Intel etc.).
- 5 Référez-vous au site Internet du fournisseur de votre carte graphique pour un pilote mis à niveau (par exemple, www.amd.com OU www.nvidia.com).
- 6 Après avoir installé les pilotes pour votre carte graphique, essayez de re-régler la résolution sur **1920 x 1080 (U2421HE)/2560 x 1440 (U2721DE)**.

 **REMARQUE:** Si vous ne pouvez pas régler la résolution recommandée, veuillez contacter le fabricant de votre ordinateur ou envisager d'acheter un adaptateur graphique prenant en charge la résolution vidéo.



Instructions d'entretien

Nettoyer votre moniteur

 **ATTENTION** : Avant de nettoyer le moniteur, débranchez son cordon d'alimentation de la prise murale.

 **AVERTISSEMENT** : Lisez et suivez les [Instructions de sécurité](#) avant de nettoyer le moniteur.

Pour les meilleures pratiques, suivez les instructions dans la liste ci-dessous pendant le déballage, le nettoyage ou la manipulation de votre moniteur :

- Pour nettoyer votre écran anti-statique, humidifiez légèrement un chiffon doux et propre avec de l'eau. Si possible, utilisez un tissu de nettoyage spécial écran ou une solution adaptée au revêtement anti-statique. Ne pas utiliser de produits à base de benzène, un diluant, de l'ammoniaque, des nettoyeurs abrasifs ou des produits à base d'air comprimé.
- Utilisez un chiffon légèrement humidifié et tiède pour nettoyer le moniteur. Évitez d'utiliser toutes sortes de détergents car certains peuvent laisser un film trouble sur le moniteur.
- Si vous remarquez la présence de poudres blanches lors du déballage de votre moniteur, éliminez-les à l'aide d'un chiffon.
- Manipulez votre moniteur avec soin car les moniteurs de couleur foncée peuvent être rayés et laisser des marques de rayures blanches plus facilement que les moniteurs de couleur claire.
- Pour aider à conserver une qualité d'image optimale sur votre moniteur, utiliser un économiseur d'écran qui change dynamiquement et veuillez éteindre votre moniteur quand vous ne l'utilisez pas.

