



Monitor s rozbočovačem USB-C Dell UltraSharp 24/27 - U2421HE/ U2721DE Uživatelská příručka

Model: U2421HE/U2721DE
Regulační model: U2421HEt/U2721DEt



-  **POZNÁMKA:** POZNÁMKA označuje důležité informace, které pomáhají lépe využít počítač.
-  **POZOR:** Slovo **POZOR** upozorňuje na možné poškození hardwaru nebo ztrátu dat v případě nedodržení pokynů.
-  **VAROVÁNÍ:** Slovo **VAROVÁNÍ** varuje před možným poškozením majetku, zraněním nebo smrtí.

Copyright © 2020 Dell Inc. nebo její pobočky. Všechna práva vyhrazena. Dell, EMC a ostatní ochranné známky jsou ochranné známky společnosti Dell Inc. nebo jejích poboček. Ostatní ochranné známky jsou známkami příslušných vlastníků.

Obsah

O tomto monitoru	5
Obsah balení	5
Vlastnosti produktu	6
Součásti a ovládací prvky	7
Ttechnické údaje monitoru	10
Plug-and-Play	24
Kvalita LCD monitoru a počty vadných bodů	24
Instalace monitoru	25
Montáž stojánku	25
Náklon, otočení a svislé vysunutí	27
Nastavení otočení zobrazení u vašeho systému	28
Připojení monitoru	29
Uspořádání kabelů	32
Demontáž stojánku monitoru	32
Upevnění na stěnu (volitelné)	33
Používání monitoru	34
Zapnutí monitoru	34
Používání ovládacích prvků na předním panelu	34
Používání funkce zámku OSD	36
Používání nabídky na obrazovce (OSD)	39



Odstraňování problémů	56
Automatický test	56
Integrovaná diagnostika	57
Nastavení upřednostnění USB-C, když je nabíjení USB-C zapnuté při vypnutém napájení.	58
Obecné problémy	59
Specifické problémy s produktem	60
Příloha	63
Bezpečnostní pokyny	63
Sdělení komise FCC (pouze USA) a informace o dalších předpisech .	63
Kontaktování společnosti Dell.	63
Databáze výrobků EU pro energetický štítek a datový list výrobku. .	64
Sestavení monitoru	64
Pokyny pro údržbu.	66







O tomto monitoru

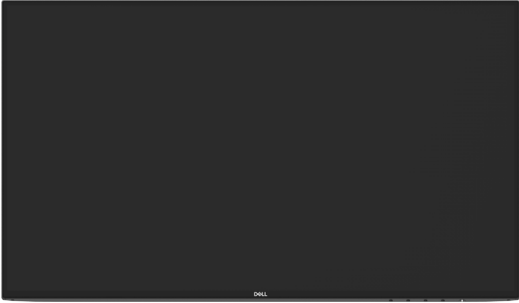

Obsah balení

Tento monitor je dodáván s níže uvedenými součástmi. Zkontrolujte, zda jste obdrželi všechny součásti a pokud některá chybí, [kontaktujte společnost Dell](#).

POZNÁMKA: Některé položky mohou být volitelné a nemusí být v monitorem dodány. Některé funkce nemusí být v některých zemích k dispozici.

	Monitor
	Zvedák stojánku
	Podstavec stojánku
	Napájecí kabel (liší se podle země)



	Kabel USB typ C (C na C)
	Kabel DP
	<ul style="list-style-type: none"> • Návod pro rychlou instalaci • Informace o bezpečnosti, prostředí a předpisech • Tovární kalibrační sestava

Vlastnosti produktu

Monitor **Dell UltraSharp U2421HE/U2721DE** je vybaven displejem z tekutých krystalů (LCD) s aktivní maticí, technologií THF (Thin-Film Transistor) a podsvícením LED. Mezi vlastnosti tohoto monitoru patří:

- **U2421HE:** Viditelná plocha (úhlopříčka) 60,47 cm (23,8 palců). Rozlišení 1920 x 1080 (16:9) s podporou zobrazení na celou obrazovku pro nižší rozlišení.
- **U2721DE:** Viditelná plocha (úhlopříčka) 68,47 cm (27 palců). Rozlišení 2560 x 1440 (16:9) s podporou zobrazení na celou obrazovku pro nižší rozlišení.
- Široké zorné úhly s 99% sRGB barvou s průměrem Delta E<2.
- Možnosti nastavení naklánění ve svislé a vodorovné rovině, otáčení a nastavení výšky.
- Odnímatelný stojánek a montážní otvory 100 mm standardu VESA (Video Electronics Standards Association) pro flexibilní řešení upevnění.
- Zcela tenký rámeček minimalizuje mezery při uspořádání více monitorů vedle sebe a umožňuje snadnější instalaci pro elegantní divácký zážitek.
- Rozsáhlé možnosti digitálního připojení prostřednictvím DP zaručuje kompatibilitu monitoru do budoucna.
- Jeden port USB Type-C pro napájení kompatibilního notebooku a zároveň přijímání signálů videa a dat.
- Porty USB-C a RJ45 umožňují připojení k síti jedním kabelem.
- Funkce Plug and Play (je-li podporována počítačem).
- Snadné nastavení a optimalizace obrazu prostřednictvím nabídky na obrazovce (OSD, On-Screen Display).
- Zámek tlačítka napájení a OSD.
- Otvor pro bezpečnostní zámek.
- ≤ 0,3 W v pohotovostním režimu.
- Optimalizujte zrakové pohodlí s obrazovkou bez blikání.



POZNÁMKA: Možné dlhodobé pôsobenie vyžarování modrého svetla z monitoru môže spôsobiť poškodenie zraku, včetně únavy očí nebo digitálního očního napětí. Funkce ComfortView má omezovat množství modrého světla vyžarovaného z monitoru pro optimalizaci zrakového pohodlí.

Součásti a ovládací prvky

Pohled zepředu

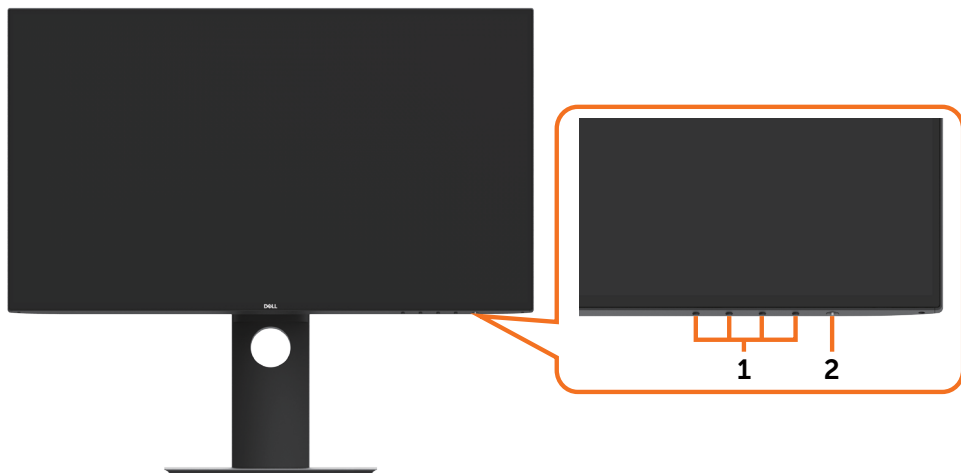

Štítek	Popis
1	Tlačítka funkcí (další informace viz část Ovládání monitoru)
2	Vypínač (s indikátorem LED)



Pohled zezadu



Štítek	Popis	Použití
1	Montážní otvory VESA 100 mm x 100 mm (pod krytem VESA)	Přípevníte monitor na stěnu pomocí sady držáku na stěnu standardu VESA (100 mm x 100 mm).
2	Štítek s úředními údaji	Obsahuje přehled schválení podle úředních vyhlášek.
3	Tlačítko pro uvolnění stojánku	Uvolněte stojánek z monitoru.
4	Otvor zámku pro zabezpečení	Zajištění monitoru lankovým zámkem (nutno zakoupit samostatně).
5	Štítek s adresou MAC, čárovým kódem, sériovým číslem a servisní značkou	Viz v případě kontaktu technické podpory společnosti Dell.
6	Otvor pro správu kabelů	Slouží k organizování kabelů.

Pohled ze strany





Vstupní port USB

Port s ikonou baterie  podporuje BC 1.2.

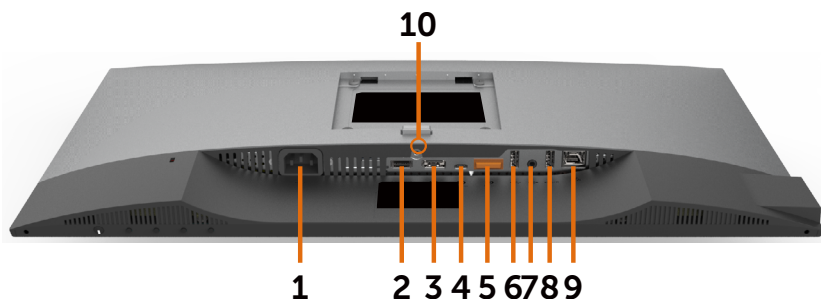

Pohled zdola



Štítek	Popis	Použití
1	Konektor střídavého napájení	Slouží k připojení napájecího kabelu monitoru.
2	Port HDMI	Připojte počítač pomocí kabelu HDMI (volitelné).
3	Konektor DP (vstup)	Připojte DP kabel počítače.
4	Port USB typ C/DisplayPort	Slouží k připojení k vašemu počítači pomocí kabelu USB typ C. USB port typu C nabízí nejrychlejší přenosovou rychlost a alternativní způsob s podporou DP 1.4 maximálního rozlišení 1920 x 1080 při 60Hz (U2421HE) a 2560 x 1440 při 60 Hz (U2721DE) PD 20 V/3,25 A, 15 V/3 A, 9 V/3 A, 5 V/3 A. POZNÁMKA: Rozhraní USB typ C není podporováno verzemi operačního systému Windows před Windows 10.
5	Konektor DP (výstup) 	Výstup DP pro monitor podporující technologii MST (Multi-Stream Transport). Chcete-li aktivovat MST, postupujte podle pokynů v odstavci „ Připojení monitoru pro funkci DP MST “. POZNÁMKA: Před použitím konektoru výstupu DP sejměte gumovou krytku.
6&8	Vstupní port USB (2)	Připojte zařízení USB. Tyto porty lze použít pouze po připojení kabelu USB (typ C na typ C) od počítače k monitoru. Port s ikonou baterie  podporuje Battery Charging rev. 1.2.
7	Port linkového výstupu zvuku	Připojte reproduktory pro přehrávání zvuku ze zvukových kanálů USB typ C nebo DisplayPort. Podporuje pouze 2kanálový zvuk. POZNÁMKA: Port linkového výstupu zvuku nepodporuje sluchátka.
9	Konektor RJ-45	Připojte se k internetu. Připojit k internetu přes konektor RJ45 se můžete až po připojení počítače k monitoru kabelem USB (Type-A na Type-C nebo Type-C na Type-C).



10	Zámek stojánku	Možnost upevnit stojan k monitoru šroubem M3 x 6 mm (U2721DE)/M3 x 8 mm (U2421HE) (není součástí dodávky).
-----------	----------------	--

Ttechnické údaje monitoru

Model	U2421HE	U2721DE
Typ obrazovky	Aktivní matice – TFT LCD	Aktivní matice – TFT LCD
Typ panelu	Technologie In-Plane Switching	Technologie In-Plane Switching
Poměr stran	16:9	16:9
Velikost obrazu		
Úhlopříčka	60,47 cm (23,8 palců)	68,47 cm (27 palců)
Aktivní plocha		
Horizontální	527,04 mm (20,75 palců)	596,74 mm (23,49 palců)
Vertikální	296,46 mm (11,67 palců)	335,66 mm (13,21 palců)
Plocha	156246,3 mm ² (242,15 palců ²)	200301,7 mm ² (310,30 palců ²)
Rozteč pixelů	0,2745 mm x 0,2745 mm	0,233 mm x 0,233 mm
Bodů na palec (PPI)	92,5	109
Zorný úhel		
Horizontální	178 stupňů typicky	178 stupňů typicky
Vertikální	178 stupňů typicky	178 stupňů typicky
Jas	250 cd/m ² (typicky)	350 cd/m ² (typicky)
Míra kontrastu	1000:1 (typicky)	1000:1 (typicky)
Povrchová úprava displeje obrazovky	Antireflexní úprava tvrdé vrstvy předního polarizátoru (3H)	Antireflexní úprava tvrdé vrstvy předního polarizátoru (3H)
Podsvícení	LED	LED
Doba odezvy	5 ms (v rychlém režimu)	5 ms (v rychlém režimu)
(Šedá na šedou)	8 ms ((Režim NORMÁLNÍ))	8 ms ((Režim NORMÁLNÍ))
Barevná hloubka	16,7 miliónů barev	16,7 miliónů barev
Barevná škála*	99% sRGB 99% REC709 85% DCI-P3	99% sRGB 99% REC709 85% DCI-P3
Přesnost kalibrace	Delta E < 2 (průměr)	Delta E < 2 (průměr)



Možnosti připojení	<ul style="list-style-type: none"> • 1 x DP 1,4 (HDCP 1,4) • 1 x HDMI1,4 (HDCP 1,4) • 1x USB Type C (náhradní režim s DP1,4, výstupní port USB 3,1, výkon (PD) až 65 W) • 1 x DP (výstup) s MST (HDCP 1,4) • 2 x vstupní port USB 3,0 • 2 x USB 3,0 s možností nabíjení BC1,2 při 2 A (max.) • 1 x analogový 2,0 zvukový linkový výstup (konektor 3,5 mm) • 1 x RJ45 	<ul style="list-style-type: none"> • 1 x DP 1,4 (HDCP 1,4) • 1 x HDMI1,4 (HDCP 1,4) • 1x USB Type C (náhradní režim s DP1,4, výstupní port USB 3,1, výkon (PD) až 65 W) • 1 x DP (výstup) s MST (HDCP 1,4) • 2 x vstupní port USB 3,0 • 2 x USB 3,0 s možností nabíjení BC1,2 při 2 A (max.) • 1 x analogový 2,0 zvukový linkový výstup (konektor 3,5 mm) • 1 x RJ45
Šířka ohraničení (od hrany monitoru k aktivní ploše)	5,0 mm (Nahoře) 5,1mm (Vlevo/vpravo) 8,0 mm (Dole)	6,90 mm (Nahoře) 6,90mm (Vlevo/vpravo) 8,1 mm (Dole)
Možnosti nastavení		
Výškově stavitelný stojánek	130 mm	130 mm
Náklon	-5 stupňů až 21 stupňů	-5 stupňů až 21 stupňů
Otáčení	-40 stupňů až 40 stupňů	-40 stupňů až 40 stupňů
Správa kabelů	ano	ano
Kompatibilita s nástrojem Dell Display Manager (DDM)	Snadné uspořádání a další důležité funkce	Snadné uspořádání a další důležité funkce
Zabezpečení	Otvor pro bezpečnostní zámek (kabelový zámek se prodává samostatně) Otvor pro zámek proti krádeži (k panelu)	Otvor pro bezpečnostní zámek (kabelový zámek se prodává samostatně) Otvor pro zámek proti krádeži (k panelu)

*Pouze při nativním rozlišení panelu, pod předvolbou Vlastní režim.

Specifikace rozlišení

Model	U2421HE	U2721DE
Rozsah horizontální frekvence	30 - 83 kHz	30 - 90 kHz
Rozsah vertikální frekvence	56 - 76 Hz	56 - 76 Hz
Maximální přednastavené rozlišení	1920 x 1080 při 60 Hz	2560 x 1440 při 60 Hz
Možnosti zobrazení videa (přehrávání DP a USB Type C)	480i, 480p, 576i, 576p, 720p, 1080i, 1080p	480i, 480p, 576i, 576p, 720p, 1080i, 1080p



Předvolené režimy zobrazení

U2421HE

Režim zobrazení	Horizontální frekvence (kHz)	Vertikální frekvence (Hz)	Takt pixelů (MHz)	Polarita synch. (Horizontální/Vertikální)
720 x 400	31,5	70,0	28,3	-/+
VESA, 640 x 480	31,5	60,0	25,2	-/-
VESA, 640 x 480	37,5	75,0	31,5	-/-
VESA, 800 x 600	37,9	60,3	40,0	+/+
VESA, 800 x 600	46,9	75,0	49,5	+/+
VESA, 1024 x 768	48,4	60,0	65,0	-/-
VESA, 1024 x 768	60,0	75,0	78,8	+/+
VESA, 1152 x 864	67,5	75,0	108,0	+/+
VESA, 1280 x 1024	64,0	60,0	108,0	+/+
VESA, 1280 x 1024	80,0	75,0	135,0	+/+
VESA, 1600 x 900	60,0	60,0	108,0	-/+
VESA, 1920 x 1080	67,5	60,0	148,5	+/+

U2721DE

Režim zobrazení	Horizontální frekvence (kHz)	Vertikální frekvence (Hz)	Takt pixelů (MHz)	Polarita synch. (Horizontální/Vertikální)
720 x 400	31,5	70,0	28,3	-/+
VESA, 640 x 480	31,5	60,0	25,2	-/-
VESA, 640 x 480	37,5	75,0	31,5	-/-
VESA, 800 x 600	37,9	60,3	40,0	+/+
VESA, 800 x 600	46,9	75,0	49,5	+/+
VESA, 1024 x 768	48,4	60,0	65,0	-/-
VESA, 1024 x 768	60,0	75,0	78,8	+/+
VESA, 1152 x 864	67,5	75,0	108,0	+/+
VESA, 1280 x 1024	64,0	60,0	108,0	+/+
VESA, 1280 x 1024	80,0	75,0	135,0	+/+
VESA, 1600 x 1200	75,0	60,0	162,0	+/+
VESA, 1920 x 1080	67,5	60,0	148,5	+/+
VESA, 2048 x 1080	66,58	60,0	147,16	+/-
CVR, 2560 x 1440	88,8	60,0	241,5	+/-



Režimy DP MST (Multi-Stream Transport, víceproudový přenos)

U2421HE

Zdrojový monitor MST	Maximální počet podporovaných externích monitorů
	1920 x 1080/60 Hz
1920 x 1080/60 Hz	3

 **POZNÁMKA:** Maximální podporované rozlišení externího monitoru je pouze 1920 x 1080 při 60 Hz.

U2721DE

Zdrojový monitor MST	Maximální počet podporovaných externích monitorů
	2560 x 1440/60 Hz
2560 x 1440/60 Hz	1

 **POZNÁMKA:** Maximální podporované rozlišení externího monitoru je pouze 2560 x 1440 při 60 Hz.

Režimy USB-C MST (Multi-Stream Transport, víceproudový přenos)

U2421HE

Informace o displeji: Rychlost spojení (aktuální)	Maximální počet podporovaných externích monitorů
	1920 x 1080/60 Hz
HBR3	2
HBR2	1

U2721DE

Informace o displeji: Rychlost spojení (aktuální)	Maximální počet podporovaných externích monitorů
	2560 x 1440/60 Hz
HBR3 (Vysoké rozlišení)	1
HBR3 (Vysoká rychlost data)	0
HBR2 (Vysoké rozlišení)	1



Elektrické údaje

Model	U2421HE/U2721DE	
Signály videovstupu	<ul style="list-style-type: none"> • Signál digitálního videa pro každý rozdílový řádek. Na rozdílový řádek při impedanci 100 ohmů. • Podpora vstupu signálu DP/USB typ C. 	
Vstupní střídavé napětí / frekvence / proud	100 – 240 VAC / 50 Hz / 60 Hz \pm 3 Hz / 1,8 A (maximálně)	
Zapínací proud	120 V: 30 A (Max.) 240 V: 60 A (Max.)	
příkon	U2421HE	0,2 W (Režim vypnutí) ¹ 0,2 W (Pohotovostní režim) ¹ 12,9 W (Režim zapnutí) ¹ 140 W (max.) ² 12,87 W (Pon) ³ 43,56 kWh (TEC) ³
	U2721DE	0,2 W (Režim vypnutí) ¹ 0,2 W (Pohotovostní režim) ¹ 22,6 W (Režim zapnutí) ¹ 160 W (max.) ² 19,9 W (Pon) ³ 64,3 kWh (TEC) ³

¹ Dle definice v EU 2019/2021 a EU 2019/2013.

² Nastavení maximálního jasů a kontrastu s maximálním zatížením všech portů USB.

³ P_{on}: Příkon v zapnutém režimu dle definice Energy Star verze 8.0.

TEC: Celková spotřeba energie v kWh dle definice Energy Star verze 8.0.

Tento dokument je pouze informační a odráží laboratorní výkon. Konkrétní produkt může dosahovat odlišných výsledků v závislosti na objednaném softwaru, součástech a perifériích a nejsme povinni takové informace aktualizovat. Vzhledem k tomu by zákazník neměl spoléhat na tyto informace při rozhodování o elektrických tolerancích ani jinak. Neposkytujeme žádnou výslovnou ani předpokládanou záruku přesnosti ani úplnosti.



 **POZNÁMKA:** Tento monitor je certifikován podle normy **ENERGY STAR**.



Tento produkt splňuje podmínky pro ENERGY STAR v továrním výchozím nastavení, která lze obnovit pomocí funkce „Tovární nastavení“ v nabídce OSD. Změnou továrního nastavení nebo povolením dalších funkcí se může zvýšit spotřeba energie, která by mohla překročit určený limit ENERGY STAR.



Fyzické vlastnosti

Model	U2421HE	U2721DE
Typ konektoru	<ul style="list-style-type: none"> • DP konektor (včetně vstupu DP a výstupu DP) • HDMI konektor • USB typ C konektor • Linkový výstup zvuku • RJ45 konektor • 4 konektory portu vstupu datového proudu USB 3.0 (Port s ikonou baterie  podporuje BC 1.2.)	<ul style="list-style-type: none"> • DP konektor (včetně vstupu DP a výstupu DP) • HDMI konektor • USB typ C konektor • Linkový výstup zvuku • RJ45 konektor • 4 konektory portu vstupu datového proudu USB 3.0 (Port s ikonou baterie  podporuje BC 1.2.)
Typ signálního kabelu	Kabel DP na DP o délce 1,8 m Kabel USB typ C o délce 1,0m	Kabel DP na DP o délce 1,8 m Kabel USB typ C o délce 1,0m
Rozměry (se stojánkem)		
Výška (vysunutý)	478,4 mm (18,84 palců)	520,2 mm (20,48 palců)
Výška (zasunutý)	348,4mm (13,72 palců)	390,2 mm (15,36 palců)
Šířka	538,5 mm (21,20 palců)	612,2 mm (24,10 palců)
Hloubka	165,0 mm (6,50 palců)	180,0 mm (7,09 palců)
Rozměry (bez stojánku)		
Výška	313,7 mm (12,35 palců)	355,0 mm (13,98 palců)
Šířka	538,5 mm (21,20 palců)	612,2 mm (24,10 palců)
Hloubka	39,0 mm (1,54 palců)	39,0 mm (1,54 palců)
Rozměry stojánku		
Výška (vysunutý)	393,5 mm (15,49 palců)	413,6 mm (16,28 palců)
Výška (zasunutý)	347,0 mm (13,66 palců)	367,1 mm (14,45 palců)
Šířka	218,0 mm (8,58 palců)	230,0 mm (9,06 palců)
Hloubka	165,0mm (6,50 palců)	180,0 mm (7,09 palců)
Hmotnost		
Včetně obalu	7,55 kg (16,64 lb)	8,72 kg (19,22 lb)
Se sestavou stojánku a kabely	5,32 kg (11,73 lb)	6,24 kg (13,75 lb)
Bez sestavy stojánku (pro montáž na stěnu nebo montáž VESA bez kabelů)	3,37 kg (7,43 lb)	4,19 kg (9,23 lb)
Sestavy podstavce	1,59 kg (3,50 lb)	1,72 kg (3,79 lb)



Vlastnosti prostředí

Model	U2421HE/U2721DE
Kompatibilní standardy	
<ul style="list-style-type: none">• Monitor s certifikací ENERGY STAR• Získána registrace EPEAT v platném rozsahu. Registrace EPEAT se liší podle země. Stav registrace pro jednotlivé země viz www.epeat.net.• Monitory s certifikací TCO• Kompatibilita se standardem RoHS• Monitor bez obsahu BFR/PVC (s výjimkou externích kabelů)• Splňuje požadavky na proudový únik NFPA 99• Sklo bez arzénu a pouze panel bez rtuti	
Teplota	
Provozní	0°C až 40°C (32°F až 104°F)
Mimo provoz	-20°C až 60°C (-4°F až 140°F)
Vlhkost:	
Provozní	10% až 80% (bez kondenzace)
Mimo provoz	5% až 90% (bez kondenzace)
Nadmořská výška	
Provozní	Max. 5 000 m (16 404 stop)
Mimo provoz	Max. 12 192 m (40 000 stop)
Tepelný rozptyl	
U2421HE	478,02 BTU/hod. (maximum) 44,02 BTU/hod. (Režim zapnutí)
U2721DE	546,30 BTU/hod. (maximum) 77,11 BTU/hod. (Režim zapnutí)



Uspořádání konektorů

Konektor DP (vstup)

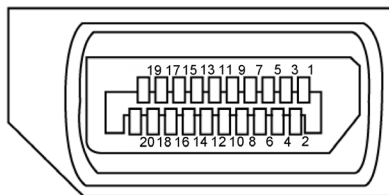

Číslo kolíku	20 kolíková strana připojeného signálního kabelu
1	ML3(n)
2	GND
3	ML3(p)
4	ML2(n)
5	GND
6	ML2(p)
7	ML1(n)
8	GND
9	ML1(p)
10	ML0(n)
11	GND
12	ML0(p)
13	CONFIG1
14	CONFIG2
15	AUX CH(p)
16	GND
17	AUX CH(n)
18	Detekce rychlého připojení
19	Zpět
20	DP_PWR



Konektor DP (výstup)

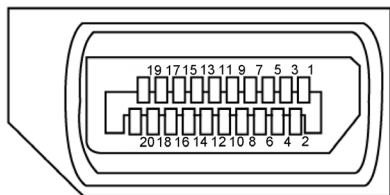

Číslo kolíku	20 kolíková strana připojeného signálního kabelu
1	ML0(p)
2	GND
3	ML0(n)
4	ML1 (p)
5	GND
6	ML1 (n)
7	ML2 (p)
8	GND
9	ML2(n)
10	ML3(p)
11	GND
12	ML3(n)
13	CONFIG1
14	CONFIG2
15	AUX CH(p)
16	GND
17	AUX CH(n)
18	Detekce rychlého připojení
19	Zpět
20	DP_PWR



Konektor HDMI

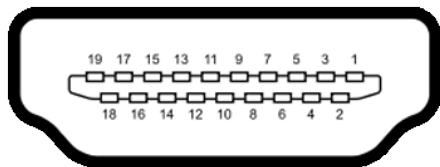

Číslo kolíku	19 kolíková strana připojeného signálního kabelu
1	TMDS DATA 2+
2	TMDS DATA 2 STÍNĚNÍ
3	TMDS DATA 2-
4	TMDS DATA 1+
5	TMDS DATA 1 STÍNĚNÍ
6	TMDS DATA 1-
7	TMDS DATA 0+
8	TMDS DATA 0 STÍNĚNÍ
9	TMDS DATA 0-
10	TMDS TAKT+
11	TMDS TAKT STÍNĚNÍ
12	TMDS TAKT-
13	CEC
14	Vyhrazeno (N.C. v zařízení)
15	DDC TAKT (SCL)
16	DDC DATA (SDA)
17	DDC/CEC UZEMNĚNÍ
18	NAPÁJENÍ +5 V
19	DETEKCE PŘIPOJENÍ ZA CHODU



Konektor USB typu C

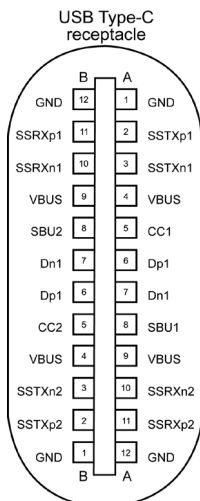

typically connected to a charger through a Type-C cable

Číslo kolíku	signálu	Číslo kolíku	signálu
A1	GND	B12	GND
A2	SSTXp1	B11	SSRXp1
A3	SSTXn1	B10	SSRXn1
A4	VBUS	B9	VBUS
A5	CC1	B8	SBU2
A6	Dp1	B7	Dn1
A7	Dn1	B6	Dp1
A8	SBU1	B5	CC2
A9	VBUS	B4	VBUS
A10	SSRXn2	B3	SSTXn2
A11	SSRXp2	B2	SSTXp2
A12	GND	B1	GND



Rozhraní Universal Serial Bus (USB)

Tato část obsahuje informace o portech USB monitoru.

POZNÁMKA: Až 2 A na vstupním portu USB (port s ikonou baterie ) se zařízeními kompatibilními s BC rev. 1.2; až 0,9 A na ostatních vstupních portech USB.

Váš počítač je vybaven následujícími porty USB:

- 4 vstupní - 2 na levé straně, 2 dole

Nabíjecí port – port s ikonou baterie  podporuje rychlé nabíjení, pokud je zařízení kompatibilní se standardem BC 1.2.

POZNÁMKA: Porty USB monitoru fungují pouze tehdy, když je monitor zapnutý nebo když je v pohotovostním režimu. Pokud je v pohotovostním režimu zapojen kabel USB (Type-C na Type-C), porty USB fungují normálně. Jinak záleží na nastavení rozhraní USB v nabídce OSD. Pokud je zvoleno nastavení „On During Standby“ (Zapnuto v pohotovostním režimu), rozhraní USB funguje normálně. Jinak je rozhraní USB vypnuto. Pokud monitor vypnete a poté zapnete, zprovoznění připojených periferních zařízení může chvíli trvat.

Rychlost přenosu	Rychlost přenosu dat	Maximální spotřeba energie (každý port)
SuperSpeed	5 Gbps	4,5 W
Hi-Speed	480 Mbps	2,5 W
Plná rychlost	12 Mbps	2,5 W

Vstupní port USB

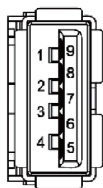

Číslo kolíku	Název signálu
1	VBUS
2	D-
3	D+
4	GND
5	StdA_SSRX-
6	StdA_SSRX+
7	GND_DRAIN
8	StdA_SSTX-
9	StdA_SSTX+
Shell	Shield



Port RJ45 (strana konektoru)

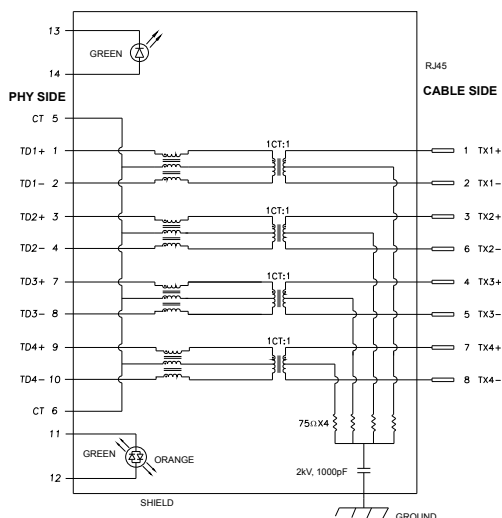

Číslo kolíku	signálu	Číslo kolíku	signálu
1	TD1 +	8	TD3 -
2	TD1 -	9	TD4 +
3	TD2 +	10	TD4 -
4	TD2 -	11	GREEN_ ORANGE
5	CT	12	GREEN_ ORANGE
6	CT	13	GREEN
7	TD3 +	14	GREEN

Instalace ovladače

Nainstalujte ovladač ethernetové řadiče Realtek USB GBE pro Dell U2421HE/U2721DE dostupný pro váš systém. Ten lze stáhnout na adrese www.dell.com/support v části „Ovladače a soubory ke stažení“.

Přenosová rychlost sítě (RJ45) přes USB-C:

- 1) priorita obrazu: 480 Mb/s
- 2) priorita dat: 1000 Mb/s

POZNÁMKA: Tento port LAN odpovídá specifikaci 1000Base-T IEEE 802.3az, podporuje předávání adresy MAC (vytištěna na výrobním štítku), funkci Wake-on-LAN (WOL) z pohotovostního režimu (pouze S3) a funkci PXE Boot. Tyto 3 funkce závisí na nastavení systému BIOS a verzi operačního systému.



Stav kontrolky konektoru RJ45:



Kontrolka	Barva	Popis
Pravá kontrolka	Oranžová nebo zelená	"Indikátor rychlosti: <ul style="list-style-type: none">• Svítí oranžově - 1000 Mb/s• Svítí zeleně - 100 Mb/s• Nesvítí - 10 Mb/s"
Levá kontrolka	Zelená	Indikátor spojení/aktivity: <ul style="list-style-type: none">• Bliká - Aktivita na portu.• Svítí zeleně - Navazuje se spojení.• Nesvítí - Spojení není navázáno.

 **POZNÁMKA:** Kabel RJ45 není dodáván jako standardní příslušenství.



Plug-and-Play

Tento monitor lze nainstalovat do jakéhokoli počítače, který je kompatibilní s technologií Plug-and-Play. Monitor počítači automaticky poskytne své údaje EDID (Extended Display Identification Data) pomocí protokolů DDC (Display Data Channel): počítač se může sám zkonfigurovat a optimalizovat nastavení monitoru. Většina instalací monitoru je automatická; podle potřeby můžete vybrat jiná nastavení. Další pokyny pro změnu nastavení monitoru viz [Ovládání monitoru](#).



Kvalita LCD monitoru a počty vadných bodů

Při výrobě LCD monitoru není neobvyklé, že jeden nebo více obrazových bodů zůstanou v trvale fixovaném stavu. Jsou obtížně viditelné a neomezují kvalitu nebo použitelnost obrazu. Další informace o zásadách dodržování kvality monitorů Dell a o zásadách týkajících se obrazových bodů viz stránka podpory společnosti Dell na adrese www.dell.com/support/monitors.



Instalace monitoru

Montáž stojánku

-  **POZNÁMKA:** Zvedák a podstavec stojánku jsou z výroby dodávány oddělené od monitoru.
-  **POZNÁMKA:** Následující postup platí pro výchozí stojánek. Pokud jste zakoupili jiný stojánek, vyhledejte pokyny pro instalaci v dokumentaci dodané se stojánkem.
-  **POZOR:** Položte monitor na rovný, čistý a měkký povrch, aby se zabránilo poškrábání zobrazovacího panelu.

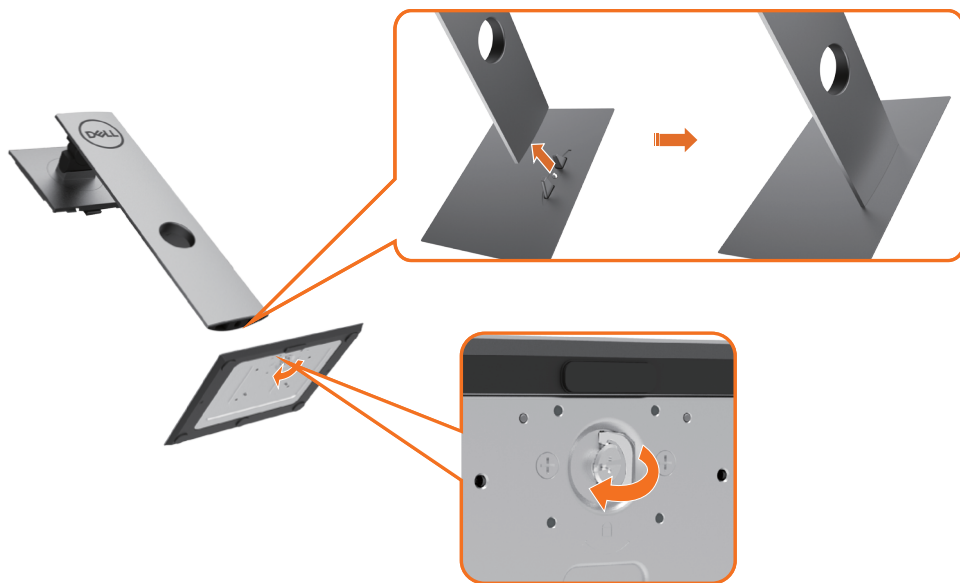

Upevnění stojanu monitoru:

- 1 Zorientujte výstupky podstavce stojánku s příslušným otvorem na stojánku.
- 2 Zasuňte výstupky podstavce stojánku zcela do otvoru na stojánku.
- 3 Zvedněte rukojeť šroubu a otáčejte šroubem po směru hodin.
- 4 Jakmile šroub zcela utáhnete, sklopte rukojeť šroubu do zářezu.



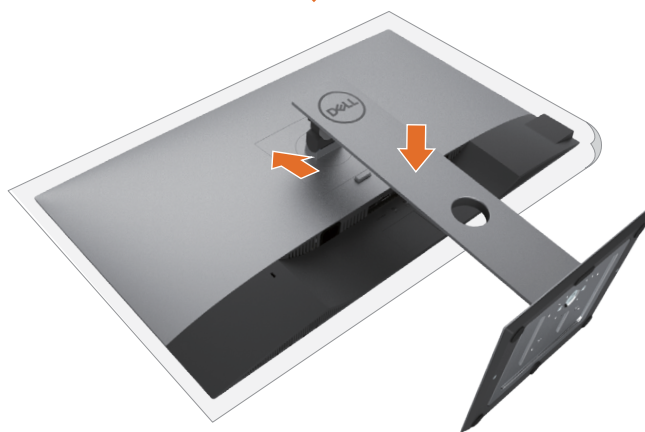

- 1 Sejměte ochranný kryt monitoru a položte monitor přední stranou dolů.
- 2 Zasuňte dva výstupky na horní části stojánek do drážky na zadní straně monitoru.
- 3 Stiskněte stojánek, dokud nezacvakne na místo.



Náklon, otočení a svislé vysunutí

POZNÁMKA: Platí pro monitor se stojánkem. Zakoupíte-li jiný stojánek, postupujte podle návodu na instalaci příslušného stojáčku.

Náklon, otočení a svislé vysunutí

Když je k monitoru připevněn stojánek, lze monitor naklonit pro dosažení optimálního pozorovacího úhlu.

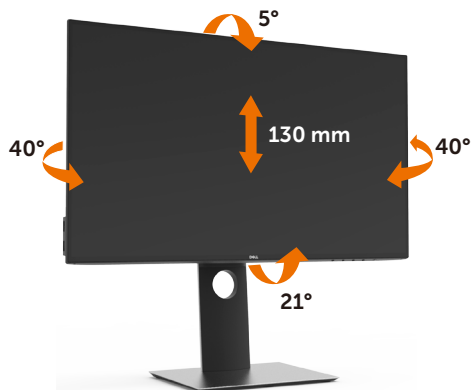



POZNÁMKA: Stojánek je z výroby dodáván oddělený od monitoru.

Otočení monitoru

Před otočením monitoru byste měli zcela vysunout podstavec a naklonit monitor co nejvíc nahoru, aby nedošlo k nárazu spodního okraje monitoru.



 **POZNÁMKA:** Pro použití funkce Display Rotation (Otočení zobrazení) (na šířku nebo na výšku) u vašeho počítače Dell je vyžadován aktualizovaný grafický ovladač, který není dodáván k tomuto monitoru. Nejnovější grafický ovladač lze stáhnout na www.dell.com/support v části Download - Video Drivers (Stáhnout - video ovladače).

 **POZNÁMKA:** Při otočení monitoru na výšku může dojít ke snížení výkonu u graficky náročných aplikací (hraní 3D her atd.).

Nastavení otočení zobrazení u vašeho systému

Po otočení monitoru je třeba dokončit níže uvedený postup a nastavit funkci Rotation Display (Otočení zobrazení) na vašem systému.

 **POZNÁMKA:** Pokud používáte monitor s počítačem jiného výrobce než Dell, zobrazte webové stránky výrobce grafického ovladače nebo vašeho počítače, kde najdete informace o otočení zobrazeného obsahu.

Postup pro nastavení otočení zobrazení:

- 1 Na ploše stiskněte pravé tlačítko myši a vyberte položku Properties (Vlastnosti).
- 2 Klepněte na záložku Settings (Nastavení) a potom na tlačítko Advanced (Upřesnit).
- 3 Pokud máte grafickou kartu AMD, vyberte záložku Rotation (Otočení) a nastavte požadované otočení.
- 4 Pokud máte grafickou kartu nVidia, klepněte na záložku nVidia, v levém sloupci vyberte položku NVRotate a potom nastavte požadované otočení.
- 5 Pokud máte grafickou kartu Intel®, vyberte záložku grafiky Intel, klepněte na tlačítko Graphic Properties (Vlastnosti grafiky), vyberte záložku Rotation (Otočení) a potom nastavte požadované otočení.

 **POZNÁMKA:** Pokud nevidíte požadovanou možnost otočení nebo obraz není otočen správně, navštivte www.dell.com/support a stáhněte si nejnovější ovladač pro vaši grafickou kartu.



Připojení monitoru

VAROVÁNÍ: Před prováděním postupů v této části si přečtete [Bezpečnostní pokyny](#).

Pokyny pro připojení monitoru k počítači:

- 1 Vypněte počítač.
- 2 Připojte kabel DP/USB typ C od monitoru k počítači.
- 3 Zapněte monitor.
- 4 V nabídce OSD monitoru vyberte správný vstupní zdroj a zapněte počítač.

POZNÁMKA: Výchozí nastavení **U2421HE/U2721DE** je DP 1.4. Grafická karta A GP 1.1 nemusí zobrazovat normálně. Chcete-li změnit výchozí nastavení, viz „[Specifické problémy výrobku – žádný obraz při používání připojení DP k počítači](#)“.

Připojení kabelu HDMI (volitelné)



Připojení kabelu DP



Připojení k monitoru pro funkci DP MST (Multi-Stream Transport)

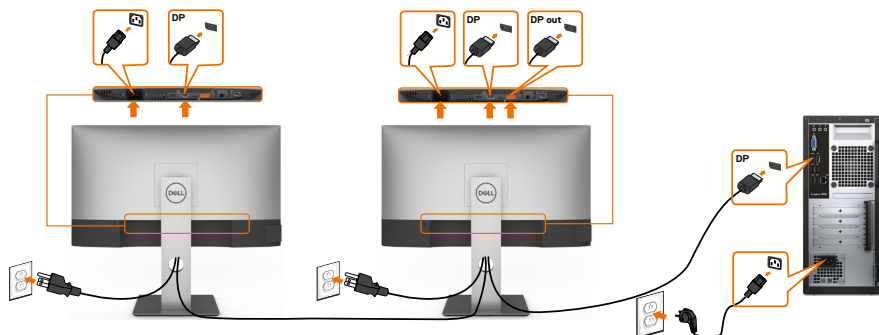

POZNÁMKA: podporují funkci DP MST. Aby bylo možné tuto funkci využít, musí být grafická karta v počítači certifikována pro DP1.2 v možnosti MST.

POZNÁMKA: Před použitím konektoru výstupu DP sejměte gumovou krytku.

Připojení kabelu USB typ C



Port USB typ C na vašem monitoru:

- Lze používat jako port USB typ C nebo jako DisplayPort 1.4.
- Podpora profilů USB Power Delivery (PD) až do 65 W.

POZNÁMKA: Bez ohledu na požadavek na odběr energie/aktuální příkon vašeho monitoru nebo zbývající energie baterie je monitor Dell U2421HE/U2721DE navržen tak, aby napájel váš monitor výkonem 65 W.

Jmenovitý výkon (u notebooků, které mají rozhraní USB typ C s profilem PowerDelivery)	Maximální napájecí výkon
45 W	45 W
65 W	65 W
90 W	Nepodporováno
130 W	Nepodporováno



Připojení k monitoru pro funkci USB-C MST (Multi-Stream Transport)

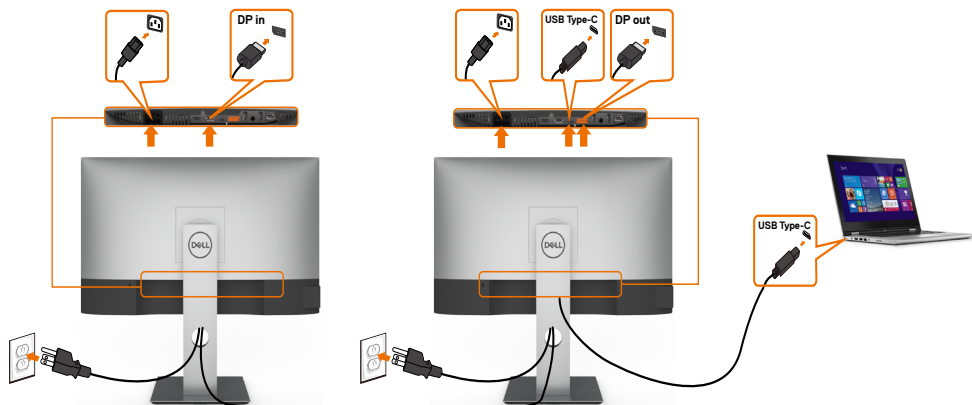

POZNÁMKA: Maximální počet podporovaných U2721DE přes MST podléhá šířce pásma USB-C zdroje. Přečtěte si prosím „[specifické potíže produktu - Žádný obraz při použití USB-C MST](#)“.

POZNÁMKA: Před použitím konektoru výstupu DP sejměte gumovou krytku.

Připojení monitoru kabelem RJ45 (volitelně)



Uspořádání kabelů



Po připojení všech nezbytných kabelů k monitoru a k počítači (pokyny pro připojení kabelů viz část [Připojení monitoru](#)) uspořádejte všechny kabely podle obrázku výše.

Demontáž stojánku monitoru

⚠ POZOR: Aby při demontáži stojanu nedošlo k poškrábání LCD zobrazovače, položte monitor na čistý a měkký povrch.

📌 POZNÁMKA: Následující postup platí pro výchozí stojánek. Pokud jste zakoupili jiný stojánek, vyhledejte pokyny pro instalaci v dokumentaci dodané se stojánkem.

Demontáž stojanu:

- 1 Umístěte monitor na měkkou látku nebo podložku.
- 2 Stiskněte a držte tlačítko uvolnění stojanu.
- 3 Zvedněte stojan pryč od monitoru.



Upevnění na stěnu (volitelné)



POZNÁMKA: Připevněte monitor k nástěnnému držáku šrouby M4 x 10 mm.

Viz pokyny dodané s VESA sadou pro montáž na stěnu.

- 1 Položte monitor na měkkou látku nebo polštář na stabilním rovném stole.
- 2 Sejměte stojánek.
- 3 Pomocí křížového šroubováku odmontujte čtyři šrouby, které zajišťují plastový kryt.
- 4 Připevněte montážní konzolu pro sadu pro montáž-na stěnu k monitoru.
- 5 Namontujte monitor na stěnu podle pokynů dodaných se sadou pro montáž na stěnu.

POZNÁMKA: Pro použití pouze s nástěnným držákem s certifikací UL, CSA nebo GS s minimální hmotností/nosností 3,37 kg (U2421HE)/4,19 kg (U2721DE).



Používání monitoru

Zapnutí monitoru

Stisknutím tlačítka  zapněte monitor.

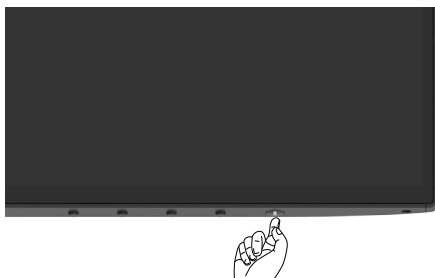



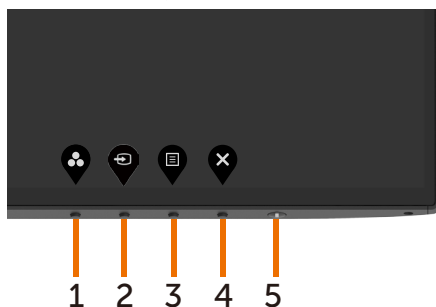

Používání ovládacích prvků na předním panelu

Pomocí ovládacích tlačítek na dolním okraji monitoru můžete upravit nastavení charakteristik zobrazeného obrazu. V případě použití těchto tlačítek k úpravám nastavení zajišťuje funkce OSD (on-screen display) aktuální zobrazení jejich číselných hodnot.



Následující tabulka obsahuje popis tlačítek na předním panelu:

Tlačítko-na předním panelu	Popis
1  Rychlé tlačítko: Přednastavené režimy	Tohoto tlačítka slouží k výběru se seznamu režimů předvoleb barev.
2  Rychlé tlačítko: Zdroj vstupu	Toto tlačítko slouží k výběru ze seznamu vstupních zdrojů.
3  Nabídka	Toto tlačítko slouží ke spuštění nabídky OSD (On-Screen Display) a k výběru voleb v nabídce OSD. Viz Přístup k menu systému .
4  Konec	Toto tlačítko slouží k návratu do hlavní nabídky nebo k ukončení hlavní nabídky OSD.
5  Tlačítko napájení (s indikátorem stavu napájení)	Slouží k zapnutí nebo vypnutí monitoru. Když indikátor svítí bíle, monitor je zapnutý a normálně funguje. Když bílý indikátor bliká, monitor se nachází v pohotovostním režimu.



Používání funkce zámku OSD

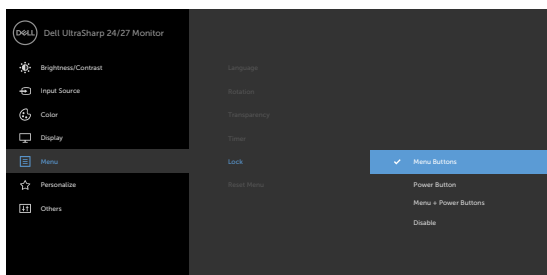

Zamknutím ovládacích tlačítek na monitoru můžete zabránit osobám v přístupu k ovládacím prvkům. Tato funkce rovněž zabráňuje náhodné aktivaci v konfiguraci více monitorů nainstalovaných vedle sebe.

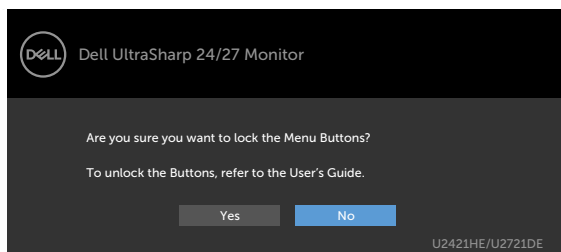

1. Zobrazí se následující zpráva:







2. Výběrem možnosti „Yes (Ano)” zamknete tlačítka. V následující tabulce jsou popsány ikony ovládání:

Možnosti	Popis
1  Zámek tlačítek nabídky	Použijte tuto ikonu k uzamčení funkce nabídky OSD.
2  Zámek vypínače	Použijte tuto ikonu k uzamčení tlačítka napájení proti vypnutí.
3  Zámek nabídky a vypínače	Použijte tuto ikonu k uzamčení nabídky OSD a tlačítka napájení proti vypnutí.



Možnosti	Popis
<p>4</p>  <p>Built-in Diagnostics (Zabudovaná diagnostika)</p>	<p>Použijte tuto ikonu ke spuštění zabudované diagnostiky, viz Built-in Diagnostics (Zabudovaná diagnostika).</p>

3. Podržte  4 sekundy, Vyberte následující tabulka obsahuje ikony odemknutí:

Možnosti	Popis
<p>1</p>  <p>Zámek tlačítek nabídky</p>	<p>Použijte tuto ikonu k odemknutí funkce nabídky OSD.</p>
<p>2</p>  <p>Zámek vypínače</p>	<p>Použijte tuto ikonu k odemknutí vypínače z vypnutí.</p>
<p>3</p>  <p>Zámek nabídky a vypínače</p>	<p>Použijte tuto ikonu k odemknutí nabídky OSD a vypínače z vypnutí.</p>





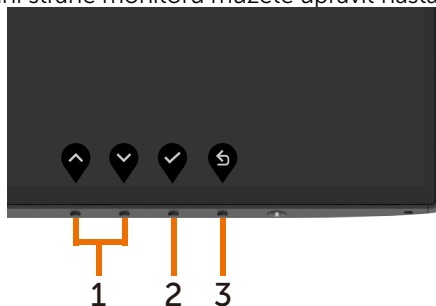

Tlačítko-na předním panelu

Pomocí tlačítek na přední straně monitoru můžete upravit nastavení obrazu.



Tlačítko-na předním panelu

Popis

- | | | | |
|---|---|---|--|
| 1 | 
Nahoru | 
Dolů | Tlačítka Nahoru (zvýšení) a Dolů (snížení) slouží k nastavování položek v nabídce OSD. |
| 2 | 
OK | | Stisknutím tlačítka OK potvrdíte výběr. |
| 3 | 
Pohled | | Stisknutím tlačítka Back (Zpět) se vrátíte na předchozí nabídku. |











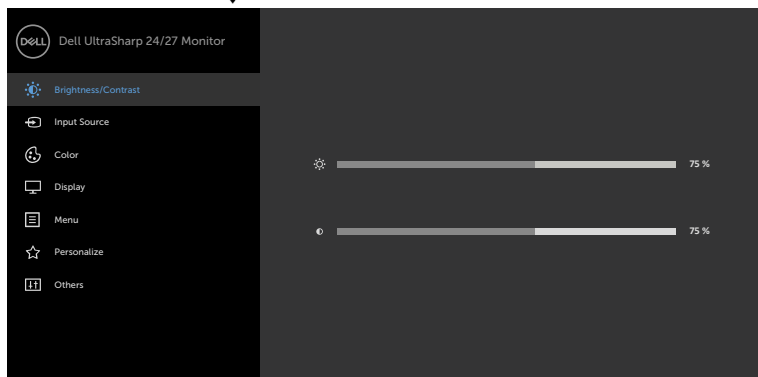



Používání nabídky na obrazovce (OSD)

Přístup k systémové nabídce

POZNÁMKA: Veškeré změny provedené v nabídce OSD se automaticky uloží, když přejdete do jiné nabídky OSD, když ukončíte nabídku OSD nebo když počkáte, než nabídka OSD zmizí.

- 1 Stisknutím tlačítka  spustíte nabídku OSD a zobrazíte hlavní nabídku.



- 2 Stisknutím tlačítek  a  můžete přecházet mezi volbami. Zároveň s přechodem z jedné ikony na druhou dojde ke zvýraznění názvu dané volby.
- 3 Jedním stisknutím tlačítka  nebo  nebo  aktivujte označenou volbu.
- 4 Stisknutím tlačítek  a  vyberte požadovaný parametr.
- 5 Stisknutím tlačítka  přejdete na posuvník a potom proveďte změny pomocí tlačítek  nebo  podle indikátorů.
- 6 Výběrem  se vrátíte na předchozí nabídku nebo výběrem  přijmete a vrátíte se na předchozí nabídku.



Ikona

Nabídka a podnabídky

Popis



Jas / Kontrast

Tuto nabídku použijte k aktivaci pro úpravu jasu nebo kontrastu.

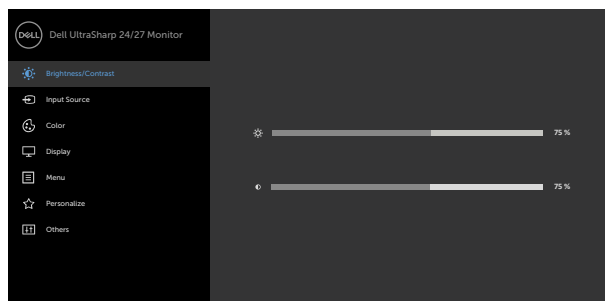

Jas



Volba Jas slouží k nastavení luminance podsvícení (minimum 0; maximum 100).

Stisknutím tlačítka  zvýšíte jas.

Stisknutím tlačítka  snížíte jas.







Kontrast

Nejdříve upravte Jas a pak Kontrast – pouze v případě nutnosti další úpravy.

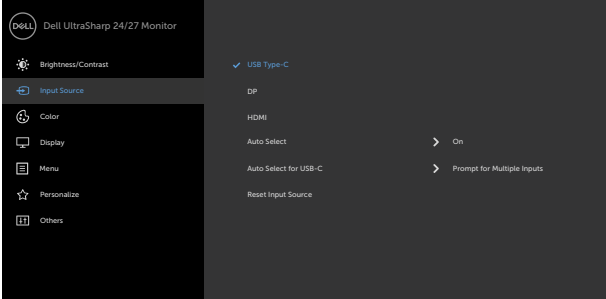
Stisknutím tlačítka  zvýšíte kontrast; stisknutím tlačítka  snížíte kontrast (mezi 0 a 100).

Kontrast upravuje míru rozdílu mezi tmavými a světlými oblastmi na monitoru.



Ikona	Nabídka a podnabídky	Popis
	Zdroj vstupu	Nabídka Vstupní zdroj slouží k výběru různých vstupů videa, které lze připojit k monitoru.
		
		
	USB Type C	Když jsou počítač a monitor propojeny kabelem USB Type C vyberte volbu USB Type C a stiskněte tlačítko.
		Stisknutím  vyberte vstupní zdroj USB Type C.
	DP	Když jsou počítač a monitor propojeny kabelem DP vyberte volbu DP (DisplayPort) a stiskněte tlačítko.
		Stisknutím  vyberte vstupní zdroj DP.
	HDMI	Když jsou počítač a monitor propojeny kabelem HDMI, vyberte volbu HDMI a stiskněte tlačítko.
		Stisknutím  vyberte vstupní zdroj HDMI.
	Automatický Výběr	Pomocí  vyberte volbu Auto Select (Automatický výběr) a monitor vyhledá dostupné zdroje vstupu.
	Automaticky vybrat pro USB-C	<p>Umožňuje provést následující nastavení funkce Automaticky vybrat pro USB Type C:</p> <ul style="list-style-type: none"> • Dotázat se na výběr vstupů: vždy zobrazí uživateli zprávu Přepnout na vstup videa USB Type C, aby se mohl rozhodnout, zda přepnout nebo ne • Ano: Když je připojeno rozhraní USB Type C, čítač vždy bez předchozího dotazu přepne na video USB Type C. • Ne: Čítač automaticky NEPŘEPNE na video USB Type C z jiného dostupného vstupu.
	Resetovat Zdroj vstupu	Obnoví výchozí tovární Zdroj vstupu monitoru.





Nastavení Barev

Pomocí nabídky Barva upravte režim nastavení barvy.

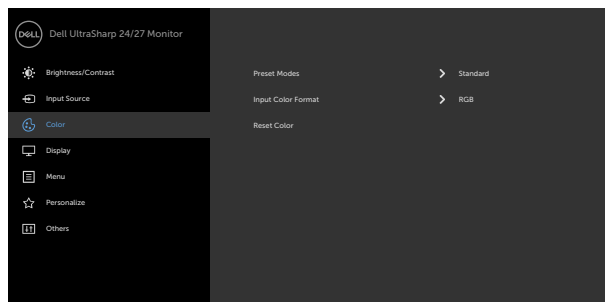

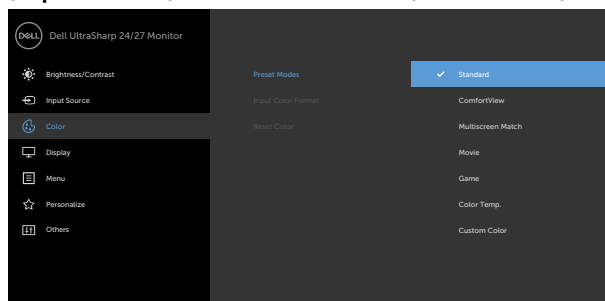

Režimy předvoleb

Při výběru volby **Preset Modes (Režimy předvoleb)** můžete v seznamu vybrat volby **Standard (Standardní)**, **ComfortView**, **Multiscreen Match**, **Movie (Film)**, **Game (Hra)**, **Color Temp. (Teplota barev)** nebo **Custom Color (Vlastní barva)**.



- **Standardní:** Výchozí nastavení barev. Toto je výchozí režim předvolby.
- **ComfortView:** Snižuje úroveň modrého světla vyzařovaného z obrazovky tak, aby bylo sledování pohodlnější pro vaše oči.
POZNÁMKA: Pro omezení rizika očního napětí a bolesti krku/paží/zad/ramen při dlouhodobém používání monitoru doporučujeme následující opatření:
 - Umístěte obrazovku přibližně 20 až 28 palců (50 - 70 cm) od vašich očí.
 - Při práci s monitorem pravidelně mrkejte, aby vaše oči zůstaly vlhké.
 - Po každých dvou hodinách dělejte pravidelné 20minutové přestávky.



Ikona	Nabídka a podnabídky	Popis
		<ul style="list-style-type: none"> • Během přestávek nejméně na 20 sekund odhlédněte od monitoru a zadívejte se objekt vzdálený 20 stop. • Během přestávek se protahujte, aby došlo k uvolnění krku/paží/zad/ramen. • Multiscreen Match: Tato funkce umožňuje spárování bílých pozadí na několika monitorech. • Film: Ideální pro filmy. • Hra: Ideální pro většinu her. • Color Temp.: (Teplota barev): Když je posuvník nastaven na 5 000 K, obrazovka má teplejší vzhled s červenožlutým odstínem; při nastavení 10 000 K má obrazovka studenější vzhled s modrým odstínem. • Custom Color (Vlastní Barva): Umožňuje ručně upravovat nastavení barev. Stisknutím tlačítka  a  upravte hodnoty Červená, Zelená a Modrá a vytvořte vlastní režim předvoleb barev.

Vstupní Formát Barev

Umožňuje nastavit následující režimy vstupu videa.

- **RGB:** Vyberte tuto volbu, pokud je váš monitor připojen k počítači nebo přehrávači DVD pomocí kabelu USB Type C, DP.
- **YPbPr:** Vyberte tuto volbu, pokud přehrávač DVD podporuje pouze výstup YPbPr.

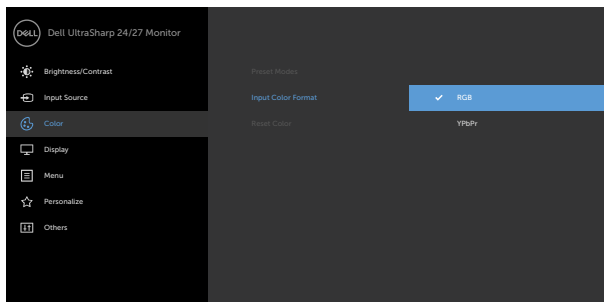









Odstín

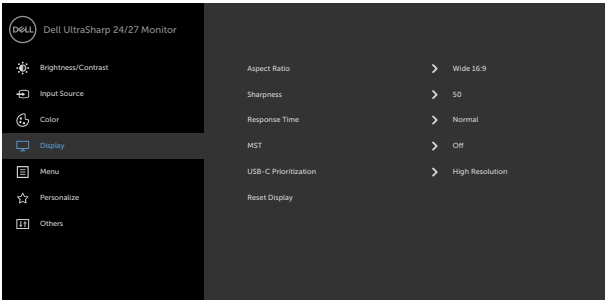





Pomocí tlačítek  nebo  nastavte odstín od „0“ do „100“.

POZNÁMKA: Nastavení odstínu je dostupné pouze v režimech Film a Hra.

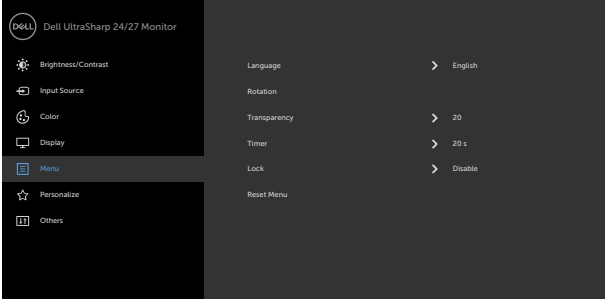









Ikona	Nabídka a podnabídky	Popis
	Sytost	Pomocí tlačítek  nebo  nastavte sytost od „0“ do „100“. POZNÁMKA: Nastavení Sytost je dostupné pouze v režimech Film a Hra.
	Reset Color (Resetovat nastavení barvy)	Obnoví výchozí tovární nastavení barev monitoru.
	Nastavení zobrazení	Nabídka Nastavení zobrazení slouží k nastavení obrazu.
		   
	Poměr Stran	Slouží k nastavení poměru stran obrazu na Wide 16:9 (Širokoúhlý 16:9) , Auto Resize (Automaticky změnit velikost) , 4:3 nebo 1:1 .
	Ostrost	Umožňuje zostřit nebo změkčit vzhled obrazu. Stiskem  nebo  nastavte ostrost od „0“ do „100“.
	Doba odezvy	Umožňuje nastavit volbu Doba odezvy na Normální nebo Krátká.
	MST	DP Multi Stream Transport (Víceproudový přenos DP), nastavení ON (ZAP.) aktivuje MST (výstup DP), nastavení OFF (VYP.) deaktivuje funkci MST. POZNÁMKA: Když je připojen kabel výstupu DP/USB Type C a kabel vstupu DP, monitor automaticky provede nastavení MST = ZAPNUTO. Po obnovení továrních nastavení nebo resetování monitoru bude tato operace provedena pouze jednou.

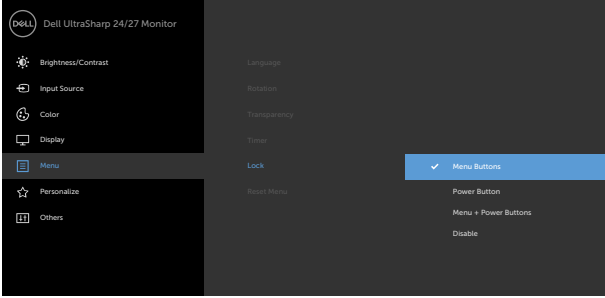

Ikona	Nabídka a podnabídky	Popis
	Stanovení priorit USB-C (Pouze U2721DE)	<p>Umožňuje nastavit pro přenos dat při používání portu USB Type-C / DisplayPort prioritu vysokého rozlišení (High Resolution (Vysoké rozlišení)) nebo vysoké rychlosti (High Data Speed (Vysoká rychlost dat)).</p> <p>POZNÁMKA: Pokud váš počítač nemá vestavěnou baterii a je napájen přímo z portu USB Type-C monitoru (například Dell OptiPlex Ultra Desktop), při změně nastavení USB-C Prioritization (Upřednostnění USB-C) během používání bude přerušeno napájení počítače z monitoru. Nastavte USB-C Charging (Nabíjení USB-C) na On During Power Off (Zapnuto při vypnutém napájení) a vyhledejte informace v části Nastavení upřednostnění USB-C, když je nabíjení USB-C zapnuté při vypnutém napájení.</p>
	Obnovit Nastavení Zobrazení	Slouží k obnovení výchozích továrních nastavení monitoru.
	Nastavení nabídky	<p>Touto volbou zpřístupníte nastavení nabídky OSD, jako je například jazyk, doba zobrazení atd.</p>
		 <div style="text-align: right; margin-top: 10px;">     </div>
	Jazyk	<p>Slouží k nastavení jednoho z osmi jazyků nabídky OSD. Angličtina, španělština, francouzština, němčina, brazilská portugalština, ruština, zjednodušená čínština nebo japonština.</p>
	Otáčení	<p>Otočí nabídku OSD o 0/90/180/270 stupňů. Nabídku lze přizpůsobit podle natočení monitoru.</p>
	Průhlednost	<p>Po výběru této volby nastavíte průhlednost nabídky pomocí  a  (min. 0 / max. 100).</p>



Ikona	Nabídka a podnabídky	Popis
Časovač		<p>OSD Hold Time [doba zobrazení OSD]: Slouží k nastavení časového intervalu, po který zůstane nabídka OSD aktivní po stisknutí některého tlačítka.</p> <p>Pomocí tlačítek  a  posouváte posuvník po 1sekundových krocích od 5 do 60 sekund.</p>
Zamknout		<p>Ovládání přístupu uživatele k úpravám nastavení. Tlačítka jsou zamknutá.</p>
		
		<p style="text-align: right;">   </p> <ul style="list-style-type: none"> • Tlačítka nabídky: Prostřednictvím OSD pro zamknutí tlačítek nabídky. • Vypínač: Prostřednictvím OSD pro zamknutí vypínače. • Tlačítka nabídky + vypínač: Prostřednictvím OSD pro zamknutí všech tlačítek nabídky a vypínače. • Deaktivace: Stiskněte a podržte tlačítko  nalevo od vypínače 4 sekundy.
Obnovit nastavení nabídky		<p>Slouží k obnovení výchozích továrních nastavení nabídky.</p>



Ikona	Nabídka a podnabídky	Popis
-------	----------------------	-------



Přizpůsobit

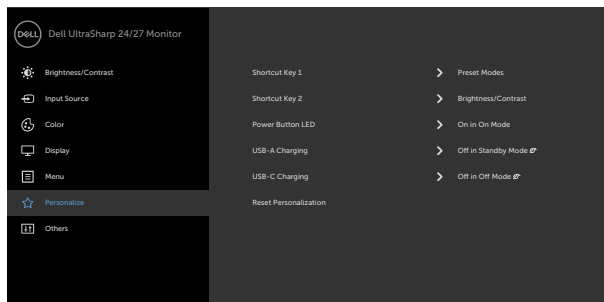

Rychlé tlačítko 1

Vyberte některou z funkcí **Režimy předvoleb, Jas/Kontrast, Vstupní zdroj, Poměr stran, Otočení** a nastavte ji jako rychlé tlačítko 1.

Rychlé tlačítko 2

Vyberte některou z funkcí **Režimy předvoleb, Jas/Kontrast, Vstupní zdroj, Poměr stran, Otočení** a nastavte ji jako rychlé tlačítko 2.

Indikátor LED napájení

Umožňuje nastavit stav indikátoru napájení pro úsporu energie.

Nabíjení USB-A

Umožňuje aktivovat nebo deaktivovat funkci USB Type-A (vstupní porty) během pohotovostního režimu monitoru.

POZNÁMKA: Tato možnost je k dispozici pouze, když je odpojen kabel USB Type-C (výstupní port). Pokud je připojen kabel USB Type-C, nabíjení USB-A automaticky sleduje stav napájení hostitelského rozhraní USB a tato možnost není dostupná.

POZNÁMKA: V předchozí vydáních firmwaru monitoru byla tato možnost označena jako „USB“.

Nabíjení USB-C

Umožňuje aktivovat nebo deaktivovat trvale spuštěnou funkci nabíjení USB Type-C, když je vypnuto napájení monitoru.

Obnovit Přizpůsobení

Slouží k obnovení výchozích továrních nastavení rychlých tlačítek.





Ostatní

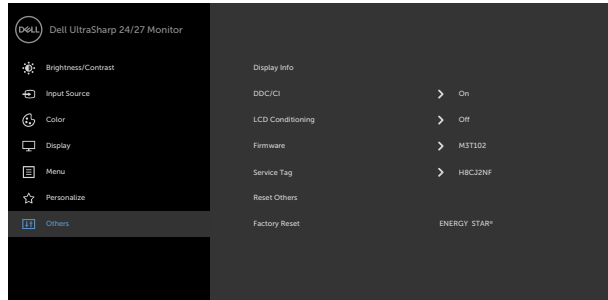

Výběrem této volby lze upravovat nastavení OSD, jako například DDC/CI, stabilizace LCD atd.

**Display Info
(Informace o
monitoru)**

Zobrazí aktuální nastavení monitoru.

DDC/CI

DDC/CI (Display Data Channel/Command Interface) umožňuje upravovat nastavení monitoru pomocí softwaru v počítači.

Výběrem volby **Off (Vypnuto)** tuto funkci vypnete.

V zájmu nejlepšího uživatelského zážitku a optimálního výkonu monitoru ponechte tuto funkci povolenou.

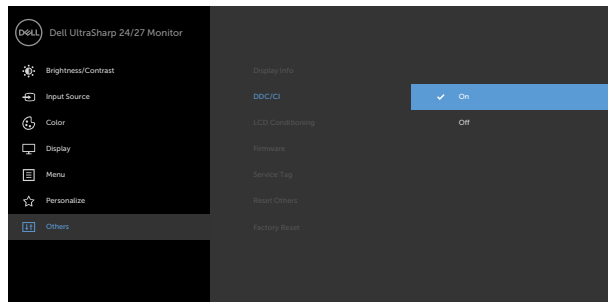

Ikona	Nabídka a podnabídky	Popis
-------	----------------------	-------

Stabilizace LCD

Pomáhá opravit drobné projevy vypalování obrazu. V závislosti na stupni vypálení se tato funkce může projevit až po delší době. Výběrem volby **On (Zapnuto)** zahájíte proces.

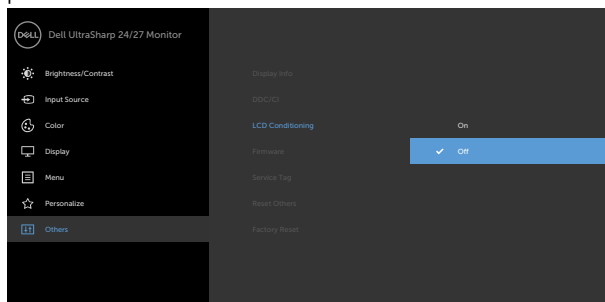

Firmware Verze firmwaru.

Service Tag (Servisní štítek)

Zobrazí výrobní číslo. Výrobní číslo je unikátní alfanumerický identifikátor, který umožňuje společností Dell identifikovat specifikace produktu a přistupovat k informacím o záruce.

POZNÁMKA: Výrobní číslo je rovněž vytištěno na štítku umístěném na spodní straně stojánku.

Obnovit další nastavení

Slouží k obnovení výchozí továrních hodnot dalších nastavení, například DDC/CI.

Obnovit Tovární Nastavení

Obnoví veškeré přednastavené hodnoty na tovární výchozí nastavení. Toto jsou také nastavení pro testy ENERGY STAR®.

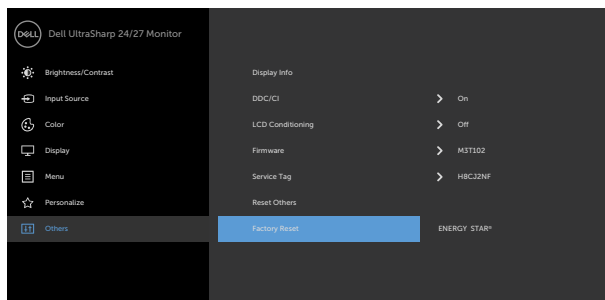

Varovné zprávy OSD

Když monitor nepodporuje konkrétní režim rozlišení, zobrazí se následující zpráva:

U2421HE

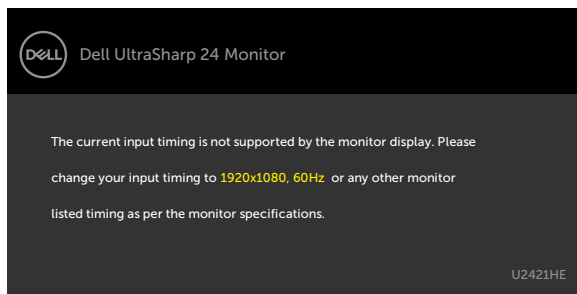

U2721DE

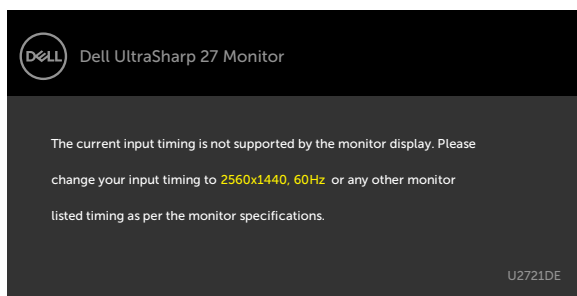

To znamená, že se monitor nemůže sesynchronizovat se signálem, který přijímá z počítače. Rozsahy horizontálních a vertikálních frekvencí tohoto monitoru viz část [Technické údaje monitoru](#). Doporučený režim je 1920 x 1080 (U2421HE)/2560 x 1440 (U2721DE).

Před deaktivací funkce DDC/CI se zobrazí následující zpráva.

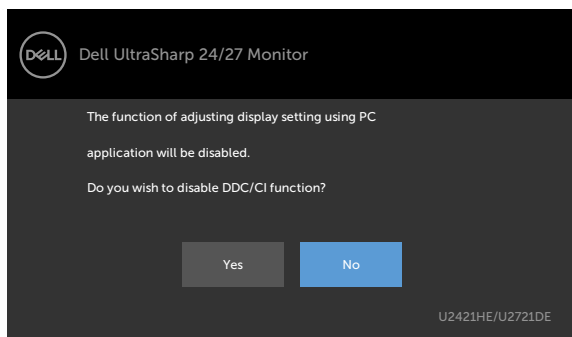

Když displej přejde do pohotovostního režimu, zobrazí se následující zpráva:

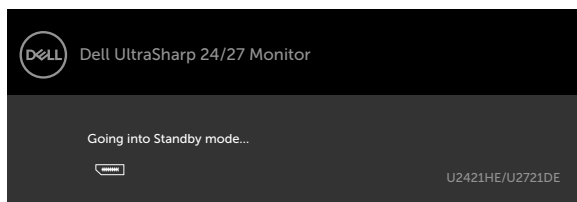

Chcete-li vstoupit do nabídky OSD, aktivujte počítač a probudte monitor.

Po stisknutí některého tlačítka vyjma vypínače se v závislosti na vybraném vstupu zobrazí jedna z následujících varovných zpráv:

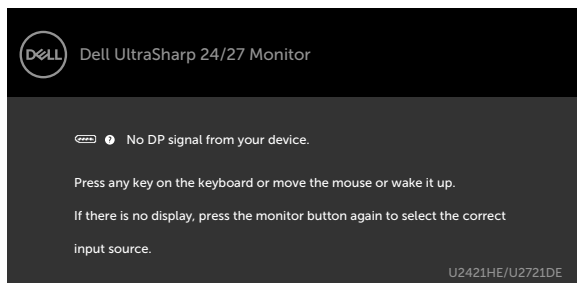

Pokud je vybrán vstup DP nebo USB Type C a příslušný kabel není připojen, zobrazí se následující místní dialogové okno.

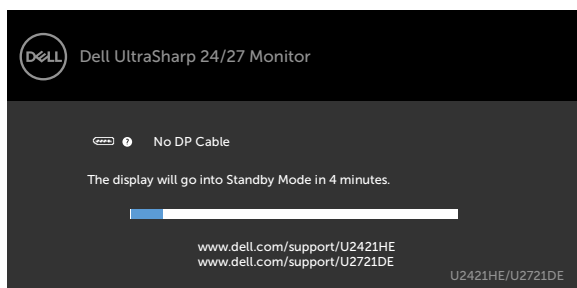

nebo

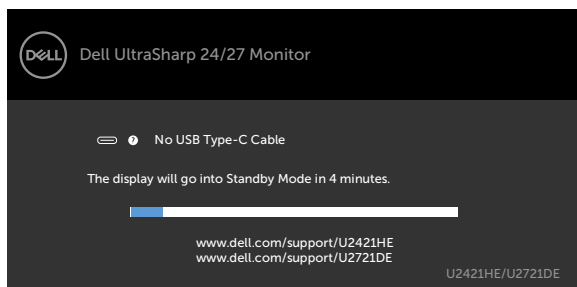

Za následujících podmínek se na monitoru se zobrazí zpráva, když je k němu připojen kabel, který podporuje náhradní režim DP:

- Když je položka **Automaticky vybrat pro USB-C** nastavena na **možnost Dotázat se na výběr vstupů**.
- Když je k monitoru připojen kabel DP.

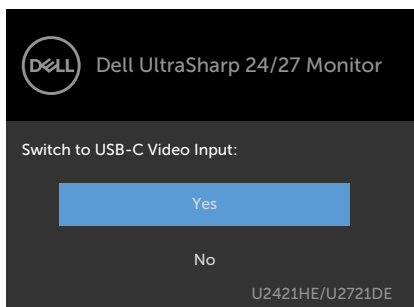

Pokud je **USB-C Charging (Nabíjení USB-C)** nastaveno na **Off During Power Off (Vypnuto při vypnutém napájení)**:

- Když v části Display (Zobrazení) nastavíte položku **USB-C Prioritization (Upřednostnění USB-C)** na **High Resolution (Vysoké rozlišení)**, zobrazí se následující zpráva:

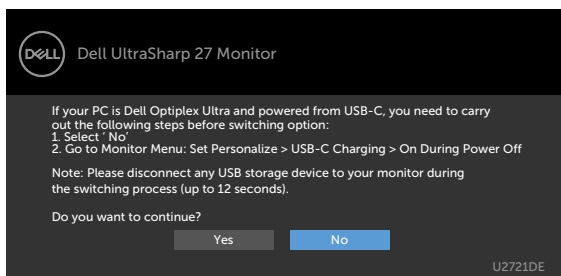

- Když v části Display (Zobrazení) nastavíte položku **USB-C Prioritization (Upřednostnění USB-C)** na **High Data Speed (Vysoká rychlost dat)**, zobrazí se následující zpráva:

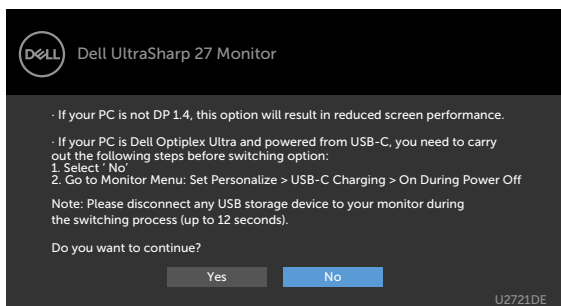

Pokud je položka **USB-C Charging (Nabíjení USB-C)** nastavena na **On During Power Off (Zapnuto při vypnutém napájení)** a v části Display (Zobrazení) nastavíte položku **USB-C Prioritization (Upřednostnění USB-C)** na **High Resolution (Vysoké rozlišení)** nebo **High Data Speed (Vysoká rychlost dat)**, zobrazí se následující zpráva:

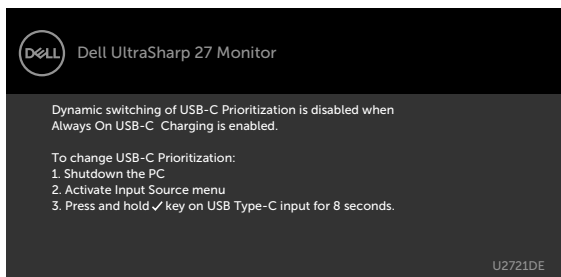

Pokud je položka **USB-C Charging (Nabíjení USB-C)** nastavena na **Off During Power Off (Vypnuto při vypnutém napájení)** a položka **USB-C Prioritization (Upřednostnění USB-C)** je nastavena na **High Data Speed (Vysoká rychlost dat)**:

- Vyberte v části Others (Ostatní) možnost **Factory Reset (Obnovit výchozí nastavení)**. Zobrazí se následující zpráva:

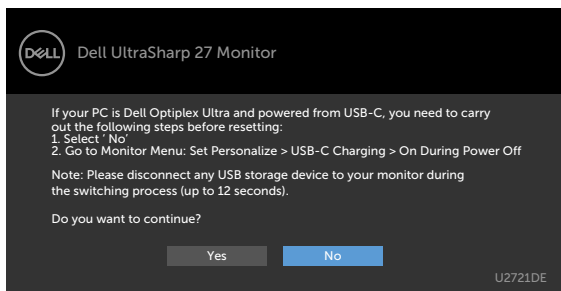

- Vyberte v části Display (Zobrazení) položku **Display Reset (Obnovení zobrazení)**. Zobrazí se následující zpráva:

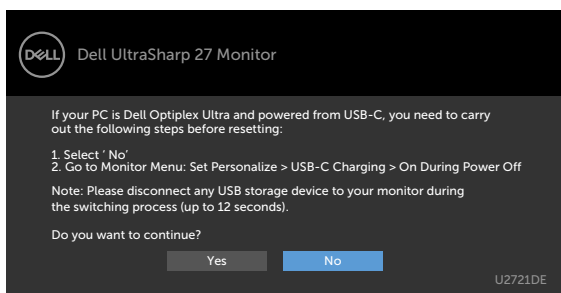

Když zapnete pohotovostní režim v části Přizpůsobit, zobrazí se následující zpráva:

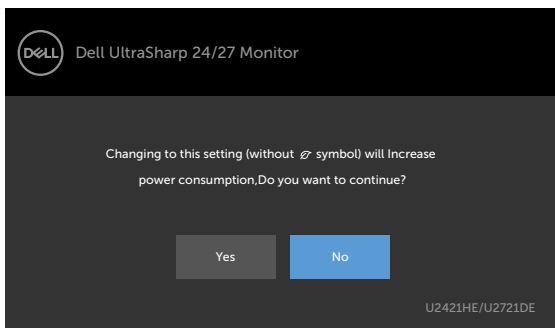

Pokud je nastaven jas nad výchozí úroveň 75 %, zobrazí se následující zpráva:

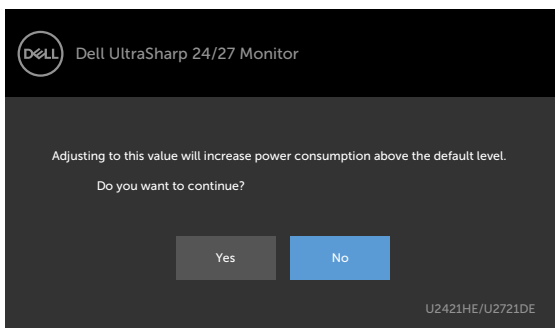

Když je položka **USB-C Charging (Nabíjení USB-C)** nastavena na **On During Power Off (Zapnuto při vypnutém napájení)** a položka USB-C Prioritization (Upřednostnění USB-C) je nastavena na **High Data Speed (Vysoká rychlost dat)**, vyberte v části Others (Ostatní) možnost Factory Reset (Obnovit výchozí nastavení). Zobrazí se následující zpráva:

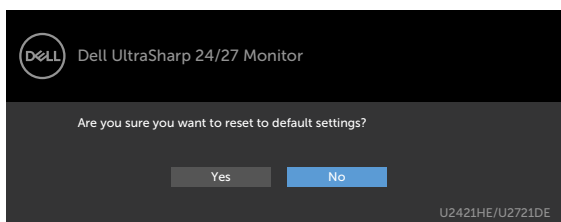

Když vyberete možnost „Yes“ (Ano) pro obnovení výchozích nastavení, zobrazí se následující zpráva:



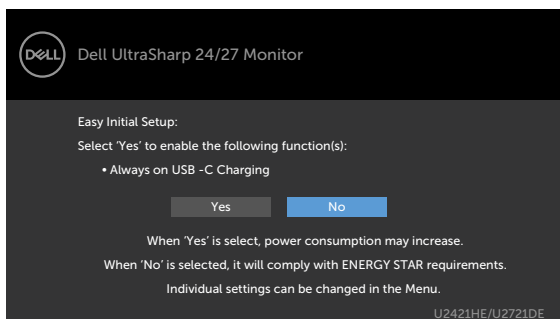

Když vyberete možnost „No“ (Ne) a poté podruhé použijete funkci **Factory Reset (Obnovit výchozí nastavení)**, zobrazí se následující zpráva:

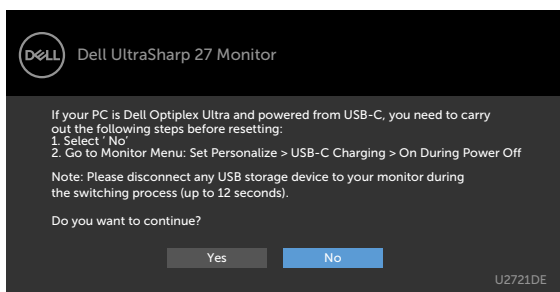

Další informace naleznete v části [Řešení problémů](#).



Odstraňování problémů

VAROVÁNÍ: Před prováděním postupů v této části si přečtěte [Bezpečnostní pokyny](#).

Automatický test

Tento monitor obsahuje funkci autotest, která umožňuje zkontrolovat správnou funkci displeje. Pokud jsou monitor a počítač správně zapojeny ale jeho obrazovka zůstane tmavá, spusťte funkci autotest displeje provedením následujícího postupu:

- 1 Vypněte počítač a monitor.
- 2 Odpojte kabel monitoru ze zadní strany počítače. Aby bylo zajištěno správné fungování samotestu, odpojte kabel digitálního signálu (bílý konektor) a kabel analogového signálu (modrý konektor) (jsou-li připojeny) ze zadní strany počítače.
- 3 Zapněte monitor.

Tento monitor obsahuje funkci autotest, která umožňuje zkontrolovat správnou funkci displeje. Pokud jsou monitor a počítač správně zapojeny ale jeho obrazovka zůstane tmavá, spusťte funkci autotest displeje provedením následujícího postupu:

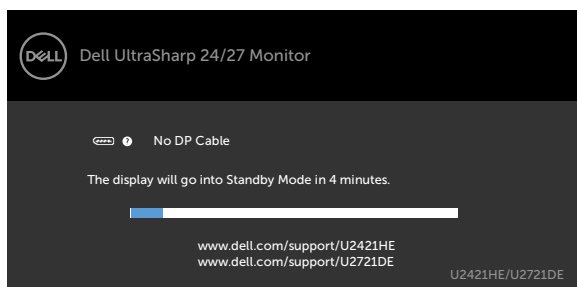

nebo

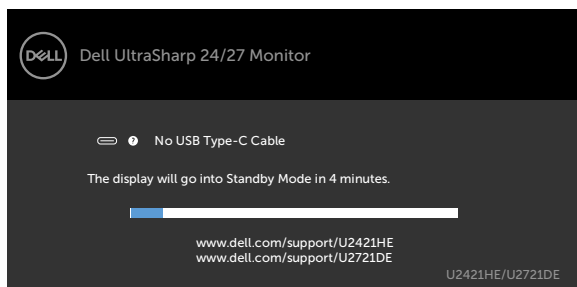

- 4 Toto dialogové okno se rovněž zobrazí při normálním provozu systému, dojde-li k odpojení nebo poškození videokabelu.
- 5 Vypněte monitor a znovu zapojte videokabel. Pak zapněte počítač i monitor.



Pokud po provedení předchozího postupu zůstane obrazovka monitoru prázdná, zkontrolujte grafickou kartu a počítač, protože monitor funguje správně.

Integrovaná diagnostika

Tento monitor je vybaven integrovaným diagnostickým nástrojem, který pomáhá stanovit, zda zjištěnou abnormálnost obrazovky způsobuje problém monitoru nebo s počítače a grafické karty.

 **POZNÁMKA:** Integrovanou diagnostiku lze spustit pouze, když je odpojen kabel videa a když se monitor nachází v režimu automatického testu.

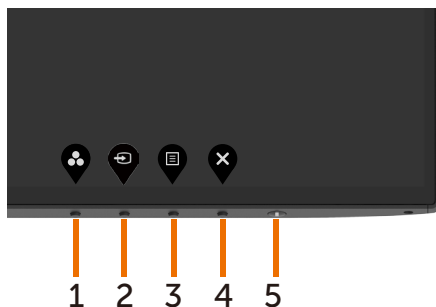

Pokyny pro spuštění integrované diagnostiky:

- 1 Zkontrolujte, zda je obrazovka čistá (žádné částičky prachu na povrchu obrazovky).
- 2 Odpojte kabel(y) videa od zadní strany počítače nebo monitoru. Monitor poté přejde do režimu automatického testu.
- 3 Stiskněte a podržte Tlačítko 1 po dobu 5 sekund. Zobrazí se šedá obrazovka.
- 4 Pečlivě zkontrolujte, zda se na obrazovce nenacházejí abnormálnosti.
- 5 Stiskněte znovu tlačítko 1 na předním panelu. Barva obrazovky se změní na červenou.
- 6 Zkontrolujte, zda se na obrazovce nacházejí nějaké abnormality.
- 7 Zopakujte kroky 5 a 6 a zkontrolujte zobrazení na zelené, modré, černé a bílé obrazovce.



Po zobrazení bílé obrazovky je test dokončen. Operaci ukončíte dalším stisknutím tlačítka **1**.

Pokud pomocí integrovaného diagnostického nástroje nezjistíte na obrazovce žádné abnormality, monitor funguje správně. Zkontrolujte grafickou kartu a počítač.



Nastavení upřednostnění USB-C, když je nabíjení USB-C zapnuté při vypnutém napájení

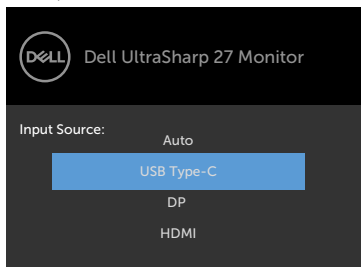

Pokud je položka **USB-C Charging (Nabíjení USB-C)** nastavena na **On During Power Off (Zapnuto při vypnutém napájení)**, monitor umožňuje nastavit USB-C Prioritization (Upřednostnění USB-C) jen tehdy, když je počítač vypnutý.

- 1 Ujistěte se, že je počítač vypnutý.
- 2 Stisknutím libovolného ovládacího tlačítka, kromě tlačítka napájení, zobrazte nabídku zástupců Input Source (Vstupní zdroj).
- 3 Pomocí tlačítka  nebo  vyberte položku USB Type-C.

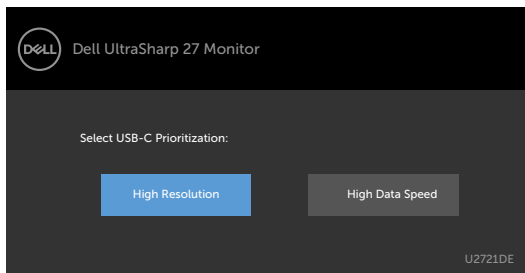

- 4 Stiskněte a asi na 8 sekund podržte tlačítko .
- 5 Zobrazí se zpráva pro konfiguraci položky USB-C Prioritization (Upřednostnění USB-C).



- 6 Pomocí tlačítka  nebo  nastavte požadovanou prioritu pro přenos.
- 7 Nastavení bude platné po zapnutí počítače.



Obecné problémy

Následující tabulka obsahuje všeobecné informace o obecných problémech s monitorem a možná řešení:

Obvyklé příznaky	Zjištěné projevy	Možná řešení
Bez videa / LED napájení nesvítí	Žádný obraz	<ul style="list-style-type: none">• Zkontrolujte, zda je kabel videa řádně a bezpečně připojen k monitoru a k počítači.• Pomocí jiného elektrického spotřebiče ověřte, zda elektrická zásuvka funguje správně.• Zkontrolujte, zda je vypínač zcela stisknutý.• Zkontrolujte, zda je vybrán správný vstupní zdroj prostřednictvím tlačítka Výběr vstupního zdroje.
Bez videa / LED napájení svítí	Žádný obraz nebo žádný jas	<ul style="list-style-type: none">• Prostřednictvím nabídky OSD zvýšte nastavení jasu a kontrastu.• Provedte automatický test monitoru.• Zkontrolujte, zda nejsou v konektoru kabelu videa ohnuté nebo prasklé kolíky.• Spusťte integrovanou diagnostiku.• Zkontrolujte, zda je vybrán správný vstupní zdroj prostřednictvím tlačítka Výběr vstupního zdroje.
Chybějící pixely	Obrazovka LCD obsahuje tečky	<ul style="list-style-type: none">• Zapněte a vypněte napájení.• Trvale tmavý obrazový bod představuje přirozený defekt, ke kterému může u technologie LCD dojít.• Další informace o zásadách dodržování kvality monitorů Dell a o zásadách týkajících se obrazových bodů viz stránka podpory společnosti Dell na adrese: www.dell.com/support/monitors.
Zaseklé pixely	Obrazovka LCD obsahuje jasné tečky	<ul style="list-style-type: none">• Zapněte a vypněte napájení.• Trvale tmavý obrazový bod představuje přirozený defekt, ke kterému může u technologie LCD dojít.• Další informace o zásadách dodržování kvality monitorů Dell a o zásadách týkajících se obrazových bodů viz stránka podpory společnosti Dell na adrese: www.dell.com/support/monitors.
Potíže s jasnem	Obraz je příliš tmavý nebo světlý	<ul style="list-style-type: none">• Obnovte výchozí tovární nastavení monitoru.• Prostřednictvím nabídky OSD upravte nastavení jasu a kontrastu.
Záležitosti týkající se bezpečnosti	Viditelné známky kouře nebo jiskření	<ul style="list-style-type: none">• Neprovádějte žádné kroky pro odstranění problémů.• Ihned kontaktujte společnost Dell.



Obvyklé příznaky	Zjištěné projevy	Možná řešení
Občasné potíže	Monitor střídavě funguje a naopak	<ul style="list-style-type: none"> • Zkontrolujte, zda je kabel videa řádně a bezpečně připojen k monitoru a k počítači. • Obnovte výchozí tovární nastavení monitoru. • Proveďte automatický test monitoru a ověřte, zda k občasnému problému dochází v tomto režimu.
Bez barvy	Obraz není barevný	<ul style="list-style-type: none"> • Proveďte automatický test monitoru. • Zkontrolujte, zda je kabel videa řádně a bezpečně připojen k monitoru a k počítači. • Zkontrolujte, zda nejsou v konektoru kabelu videa ohnuté nebo prasklé kolíky.
Chybná barva	Obraz není správně barevný	<ul style="list-style-type: none"> • V závislosti na použití změňte nastavení Režimy předvoleb v nabídce Barva nabídky OSD. • V části Vlastní upravte hodnotu R/G/B. Barva v nabídce Barva v nabídce OSD. • Změňte vstupní formát barev na PC RGB nebo YPbPr v části Upřesnit Nastavení nabídky OSD. • Spusťte integrovanou diagnostiku.
Ulpívání statického obrazu ponechaného příliš dlouho na monitoru	Matný obrys statického obrazu na obrazovce	<ul style="list-style-type: none"> • Nastavení vypnutí obrazovky po několika minutách nečinnosti. To lze nastavit v možnostech napájení systému Windows nebo v nastavení úspory energie na počítačích Mac. • Nebo používejte dynamicky se měnící spořič obrazovky.

Specifické problémy s produktem

Problém	Zjištěné projevy	Možná řešení
Obraz obrazovky je příliš malý	Obraz je vystředěn na obrazovce, ale nevyplňuje celou oblast zobrazení	<ul style="list-style-type: none"> • Zkontroluje nastavení Aspect Ratio (Poměr stran) v části Display Settings (Nastavení zobrazení) v nabídce OSD. • Obnovte tovární nastavení monitoru.
Nelze upravovat nastavení monitoru pomocí tlačítek na předním panelu	Na obrazovce se nezobrazí OSD	<ul style="list-style-type: none"> • Vypněte monitor, odpojte a znovu připojte napájecí kabel a zapněte monitor.



Problém	Zjištěné projevy	Možná řešení
Žádný vstupní signál při stisknutí libovolného ovládacího prvku	Žádný obraz, indikátor svítí bíle.	<ul style="list-style-type: none"> • Zkontrolujte zdroj signálu. Pohybem myši nebo stiskem klávesy na klávesnici ověřte, zda počítač není v režimu úspory energie. • Zkontrolujte, zda je signálový kabel správně připojen, případně jej odpojte a znovu připojte. • Resetujte počítač nebo přehrávač videa.
Obraz nevyplňuje celou obrazovku	Obraz nevyplňuje výšku nebo šířku obrazovky	<ul style="list-style-type: none"> • V důsledku odlišného formátu videa (poměru stran) u disků DVD nemusí obraz zabírat celou plochu monitoru. • Spusťte integrovanou diagnostiku.
Žádný obraz při použití připojení USB typ C k počítači, notebooku atd	Černá obrazovka	<ul style="list-style-type: none"> • Ověřte, zda rozhraní USB typ C zařízení dokáže podporovat alternativní režim DP. • Ověřte, zda je požadovaný příkon zařízení větší než 65 W. • Rozhraní USB typ C zařízení nedokáže podporovat alternativní režim DP. • Nastavte systém Windows na režim projekce. • Zkontrolujte, zda kabel USB typ C není poškozený.
Žádné nabíjení při použití připojení USB typ C k počítači, notebooku atd	Žádné nabíjení	<ul style="list-style-type: none"> • Ověřte, zda zařízení podporuje jeden z profilů nabíjení 5 V/9 V/15 V/20 V. • Ověřte, zda je notebooku nevyžaduje napájecí adaptér o výkonu > 65 W. • Pokud notebook vyžaduje napájecí adaptér o výkonu > 65 W, nemůže nabíjet prostřednictvím připojení USB Type-C. • Používejte pouze adaptér schválený společností Dell nebo adaptér dodaný s produktem. • Zkontrolujte, zda kabel USB typ C není poškozený.
Přerušované nabíjení při použití připojení USB typ C k počítači, notebooku atd	Přerušované napájení	<ul style="list-style-type: none"> • Zkontrolujte, zda maximální příkon zařízení nepřekračuje 65 W. • Používejte pouze adaptér schválený společností Dell nebo adaptér dodaný s produktem. • Zkontrolujte, zda kabel USB typ C není poškozený.



Problém	Zjištěné projevy	Možná řešení
Žádný obraz s DP připojením k počítači	Černá obrazovka	<ul style="list-style-type: none"> • Ověřte certifikaci standardu DP (DP1,1a nebo DP1,4) vaší grafické karty. Stáhněte a nainstalujte nejnovější ovladač grafické karty. • Některé grafické karty DP1,1a nepodporují monitory DP1,4. Přejděte do nabídky OSD, v části pro výběr Input Source (Vstupní zdroj) stiskněte a podržte tlačítko  pro výběr DP po dobu 8 sekund a změňte nastavení monitoru z DP 1,4 na DP 1,1a.
Žádný obraz při použití USB typ C MST	Černá obrazovka nebo 2. DUT není v primárním režimu	<ul style="list-style-type: none"> • Vstup USB typ C, Přejít do nabídky OSD, pod volbou Informace o displeji zkontrolujte, zda je rychlost spojení HBR2 nebo HBR3. Je-li HBR2, doporučujeme použít USB typ C přes kabel DP pro zapnutí MST.
Chybí připojení k síti	Ztracené nebo přerušované připojení k síti	<ul style="list-style-type: none"> • Zkontrolujte, že je v nabídce OSD vybrána priorita dat. Nepřepínejte tlačítko napájení při připojení k síti. Nechte napájení zapnuté.
Port LAN nefunguje	Problém s nastavením operačního systému nebo připojením kabelu	<ul style="list-style-type: none"> • Zajistěte, aby byl v počítači nainstalován nejnovější systém BIOS a ovladače. • Zajistěte, aby byl ve Správci zařízení systému Windows nainstalován gigabitový ethernetový řadič RealTek. • Pokud nastavení systému BIOS nabízí možnost zapnutí/vypnutí LAN/GBE, zapněte ji. • Zajistěte, aby byl ethernetový kabel řádně připojen k monitoru a rozbočovači/směrovači/bráně firewall. • Zkontrolujte připojení pomocí stavové kontrolky ethernetového kabelu. Pokud kontrolka nesvítí, připojte znovu oba konce ethernetového kabelu. • Nejdříve vypněte počítač a odpojte kabel Type-C a napájecí kabel monitoru. Potom počítač zapněte a připojte napájecí kabel monitoru a kabel Type-C.



Bezpečnostní pokyny

V případě monitorů s lesklým rámečkem je třeba dobře zvážit umístění monitoru, protože se od rámečku může odrážet okolní světlo a lesklé povrchy a způsobovat rušení.

⚠ VAROVÁNÍ: Používání ovládacích prvků, provádění změn nastavení nebo postupů jiným způsobem, než jak je určeno v této dokumentaci, může způsobit úrazy vysokým napětím, elektrickým proudem nebo mechanickými vlivy.

Bezpečnostní pokyny viz Informace o bezpečnosti, prostředí a předpisech (SERI).

Sdělení komise FCC (pouze USA) a informace o dalších předpisech

Sdělení komise FCC informace o dalších předpisech viz webové stránky pro dodržování předpisů na adrese www.dell.com/regulatory_compliance.

Kontaktování společnosti Dell

Pro zákazníky v USA: volejte 800-WWW-DELL (800-999-3355).

📄 POZNÁMKA: Pokud nemáte aktivní internetové připojení, naleznete kontaktní informace na nákupním dokladu, dodacím listu, účtence nebo v katalogu produktů společnosti Dell.

Společnost Dell poskytuje řadu možností podpory a služeb online a prostřednictvím telefonu. Dostupnost se liší podle země a výrobku a je možné, že některé služby nebudou ve vaší oblasti k dispozici.

Přístup k obsahu podpory pro monitor online:

Navštivte www.dell.com/support/monitors.

Kontaktování společnosti Dell ohledně odbytu, technické podpory nebo služeb pro zákazníky:

- 1 Přejděte na www.dell.com/support.
- 2 Ověřte vaši zemi nebo oblast v rozevírací nabídce Choose A Country/Region (Zvolit zemi/oblast) v pravém dolním rohu stránky.
- 3 Klepněte na položku Kontakt vedle rozevíracího seznamu zemí.
- 4 Vyberte příslušný odkaz na servis nebo podporu dle vašich potřeb.
- 5 Vyberte metodu kontaktu na Dell, která vám vyhovuje.



Databáze výrobků EU pro energetický štítek a datový list výrobku

U2421HE: <https://eprel.ec.europa.eu/qr/344902>

U2721DE: <https://eprel.ec.europa.eu/qr/344911>

Sestavení monitoru

Nastavení rozlišení obrazovky 1920 x 1080 (U2421HE)/2560 x 1440 (U2721DE) (maximální)

Pro dosažení optimálního výsledku nastavte rozlišení zobrazení na **1920 x 1080 (U2421HE)/2560 x 1440 (U2721DE)** obrazových bodů podle následujících kroků:

Ve Windows Vista, Windows 7, Windows 8 nebo Windows 8.1:

- 1 Pouze v případě operačního systému Windows 8 nebo Windows 8.1 výběrem dlaždice Pracovní plocha přepněte na klasické zobrazení pracovní plochy. V případě operačního systému Windows Vista a Windows 7 tento krok přeskočte.
- 2 Zvolte záložku Rozlišení obrazovky.
- 3 Klepněte na rozevírací seznam Rozlišení obrazovky a vyberte možnost **1920 x 1080 (U2421HE)/2560 x 1440 (U2721DE)**.
- 4 Klepněte na tlačítko OK.

Ve Windows 10:

- 1 Klikněte pravým tlačítkem na plochu a vyberte volbu **nastavení zobrazení**.
- 2 Klepněte na **Advanced display settings (Upřesnit nastavení zobrazení)**.
- 3 Klepněte na rozevírací seznam Resolution (Rozlišení) a vyberte možnost **1920 x 1080 (U2421HE)/2560 x 1440 (U2721DE)**.
- 4 Klepněte na **Apply (Použít)**.

Pokud se nezobrazí doporučené rozlišení jako volba, zřejmě budete muset zaktualizovat grafický ovladač. Níže vyberte situaci, která nejlépe vystihuje používaný počítačový systém, a postupujte podle uvedených kroků.

Počítač Dell

- 1 Přejděte na www.dell.com/support, zadejte servisní značku a stáhněte nejnovější ovladač k dané grafické kartě.
- 2 Po nainstalování ovladačů pro vaši grafickou kartu zkuste znovu nastavit rozlišení **1920 x 1080 (U2421HE)/2560 x 1440 (U2721DE)**.

 **POZNÁMKA:** Pokud se vám nepodaří nastavit rozlišení na **1920 x 1080 (U2421HE)/2560 x 1440 (U2721DE)**, kontaktujte

Dell ohledně grafické karty, která toto rozlišení podporuje.



Počítač jiný než Dell

Ve Windows Vista, Windows 7, Windows 8 nebo Windows 8.1:

- 1 Pouze v případě operačního systému Windows 8 nebo Windows 8.1 výběrem dlaždice Pracovní plocha přepněte na klasické zobrazení pracovní plochy. V případě operačního systému Windows Vista a Windows 7 tento krok přeskočte.
- 2 Klepněte pravým tlačítkem na plochu a vyberte Přizpůsobení .
- 3 Klepněte na Změnit nastavení zobrazení.
- 4 Klepněte na Upřesnit Nastavení.
- 5 Určete dodavatele vaší grafické karty podle popisu v horní části okna (například NVIDIA, AMD, Intel atd.).
- 6 Vyhledejte aktualizovaný ovladač na webových stránkách výrobce grafické karty (například www.amd.com NEBO www.nvidia.com).
- 7 Po nainstalování ovladačů pro vaši grafickou kartu zkuste znovu nastavit rozlišení **1920 x 1080 (U2421HE)/2560 x 1440 (U2721DE)**.

Ve Windows 10:

- 1 Klikněte pravým tlačítkem na plochu a vyberte volbu **nastavení zobrazení**.
- 2 Klepněte na **Advanced display settings (Upřesnit nastavení zobrazení)**.
- 3 Klepněte na **Display adapter properties (Vlastnosti zobrazovacího adaptéru)**.
- 4 Určete dodavatele vaší grafické karty podle popisu v horní části okna (například NVIDIA, AMD, Intel atd.).
- 5 Vyhledejte aktualizovaný ovladač na webových stránkách výrobce grafické karty (například www.amd.com NEBO www.nvidia.com).
- 6 Po nainstalování ovladačů pro vaši grafickou kartu zkuste znovu nastavit rozlišení **1920 x 1080 (U2421HE)/2560 x 1440 (U2721DE)**.



POZNÁMKA: Pokud nelze nastavit doporučené rozlišení, kontaktujte výrobce vašeho počítače nebo zvažte zakoupení grafické karty, která toto rozlišení videa podporuje.



Pokyny pro údržbu

Čištění monitoru

 **VAROVÁNÍ:** Před čištěním monitoru odpojte jeho napájecí kabel z elektrické zásuvky.

 **POZOR:** Před čištěním monitoru si přečtete a dodržujete **bezpečnostní pokyny**.

Při rozbalování, čištění nebo manipulaci s monitorem postupujte podle pokynů v následujícím seznamu:

- Antistatickou obrazovku vyčistíte pomocí čisté měkké látky, zvlhčené mírným namočením ve vodě. Pokud možno použijte speciální jemnou tkaninu na čištění obrazovek a vhodný roztok pro antistatickou vrstvu. Nepoužívejte benzen, ředidla, čpavek, abrazivní čisticí prostředky ani stlačený vzduch.
- K čištění umělé hmoty používejte látku, mírně zvlhčenou teplou. Nepoužívejte žádné čisticí prostředky, protože některé detergenty na monitoru zanechávají mléčný povlak.
- Pokud po vybalení monitoru zjistíte přítomnost bílého prášku, setřete jej látkou.
- S monitorem zacházejte opatrně, protože tmavě zbarvené monitory se snadno poškrábají a bílé známky otěru jsou zřetelnější než na světlých monitorech.
- Pro zachování optimální kvality obrazu monitoru používejte dynamicky se měnící spořič obrazovky; když monitor nepoužíváte, vypněte jej.

