

Dell UltraSharp
**24/27 USB-C Hub Monitor - U2421HE/
U2721DE**
Korisnički priručnik

Model: U2421HE/U2721DE
Regulatorni model: U2421HEt/U2721DEt





NAPOMENA: NAPOMENA ukazuje na važne informacije koje vam pomažu da koristite računalo na bolji način.



OPREZ: OPREZ ukazuje na moguće oštećenje hardvera ili gubitak podataka u slučaju da se ne poštuju upute.



UPOZORENJE: UPOZORENJE ukazuje na moguće oštećenje imovine, tjelesne ozljede ili smrt.

Autorska prava © 2020 Dell Inc. ili njegove podružnice. Sva su prava zadržana. Dell, EMC i ostali trgovački znakovi su trgovački znakovi tvrtke Dell Inc. ili njezine podružnice. Ostali trgovački znakovi su trgovački znakovi pripadajućih vlasnika.

2020 – 11

Rev. A03

Sadržaj

Više o monitoru	5
Sadržaj pakiranja	5
Značajke proizvoda	6
Identifikacija dijelova i upravljanja	7
Podaci monitora	10
Plug-and-Play	24
Kvaliteta LCD monitora i pravila u vezi piksela	24
Postavljanje monitora	25
Pričvršćivanje stalka	25
Korištenje funkcija za nagibanje, zakretanje i povećavanje visine	27
Prilagođavanje postavki rotacije zaslona sustava	28
Povezivanje monitora	29
Organizacija kabela	32
Uklanjanje stalka monitora	32
Ugradnja na zid (opcija)	33
Rad s monitorom	34
Uključivanje monitora	34
Uporaba upravljačkih elemenata na prednjoj ploči	34
Korištenje funkcije OSD zaključavanja	36
Uporaba zaslonskog izbornika (OSD)	39



Rješavanje problema	58
Samoprovjera	58
Ugrađeni alat za dijagnostiku	59
Postavljanje Prioritizacije USB-C kada je USB-C punjenje postavljeno na Uključeno tijekom isključenog napajanja	60
Uobičajeni problemi	61
Problemi karakteristični za proizvod	62
Dodatak	65
Sigurnosne upute.	65
FCC napomene (samo za SAD) i druge regulativne informacije	65
Kontaktiranje tvrtke Dell	65
EU baza proizvoda za list s podacima o uštedi energije i o proizvodu	66
Postavljanje monitora	66
Smjernice za održavanje	68







Više o monitoru

Sadržaj pakiranja

Monitor se isporučuje sa sljedećim komponentama. Provjerite jeste li dobili sve komponente i [kontaktirajte Dell](#) ako nešto nedostaje.

NAPOMENA: Neke stavke su opcijske i možda neće biti isporučene s vašim monitorom. Neke značajke nisu dostupni u određenim državama.

	Zaslon
	Podizač stalka
	Postolje stalka
	Kabel napajanja (razlikuje se ovisno o zemlji)
	USB kabel vrste C (C na C)

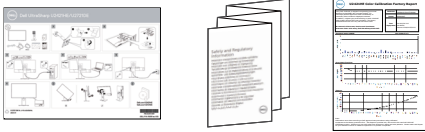

	<p>DP kabel</p>
	<ul style="list-style-type: none"> • Vodič za brzo postavljanje • Informacije o sigurnosti, okolišu i propisima • Izvješće o tvorničkoj kalibraciji

Značajke proizvoda

Dell UltraSharp U2421HE/U2721DE monitor ima aktivnu matricu, tranzistor s tankim filmom (TFT), zaslon s tekućim kristalima (LCD) i LED pozadinsko osvjetljenje. Značajke monitora uključuju:

- **U2421HE:** Aktivno područje zaslona od 60,47 cm (23,8 inča) (mjereno po dijagonali) razlučivosti 1920 x 1080 (16:9) i podršku prikaza u punom zaslonu za manje razlučivosti.
- **U2721DE:** Aktivno područje zaslona od 68,47 cm (27 inča) (mjereno po dijagonali) razlučivosti 2560 x 1440 (16:9) i podršku prikaza u punom zaslonu za manje razlučivosti.
- Široki kutovi gledanja s 99% sRGB bojom s prosječno Delta E<2.
- Mogućnosti prilagodbe naginjanjem, okretanjem, zakretanjem i povećanjem visine.
- Prijenosno postolje i rupe za montiranje veličine 100 mm sukladno standardu Video Electronics Standards Association (VESA™) za fleksibilna rješenja montiranja.
- Ultra-tanki ukrasni okvir smanjuje razmak između okvira prilikom korištenja višestrukih monitora što omogućuje lakše postavljanje s ugodnim doživljajem pregledavanja.
- Ekstenzivna digitalna povezivost uz DP osigurava očuvanje tehnološke suvremenosti monitora.
- Jedan USB vrste C za napajanje kompatibilnog prijenosnog računala tijekom primanja video signala.
- USB-C i RJ45 priključci omogućuju doživljaj povezanosti s mrežom s jednim kabelom.
- Mogućnost za Plug and play ako to sustav podržava.
- Prilagođavanje zaslonskog prikaza (OSD) za lako postavljanje i optimizaciju zaslona.
- Zaključavanje gumba za uključivanje i OSD.
- Utor za sigurnosno zaključavanje.
- ≤ 0,3 W u stanju pripravnosti.
- Optimizirajte udobnost za oko zaslonom bez titranja.

NAPOMENA: Mogući dugoročni učinci emisije plave svjetlosti iz monitora mogu izazvati oštećenje očiju, uključujući zamor oka ili digitalno naprezanje očiju.



Funkcija ComfortView predviđena je za smanjenje količine plave svjetlosti koja se emitira iz monitora i optimiziranje udobnosti oka.

Identifikacija dijelova i upravljanja

Pogled sprijeda

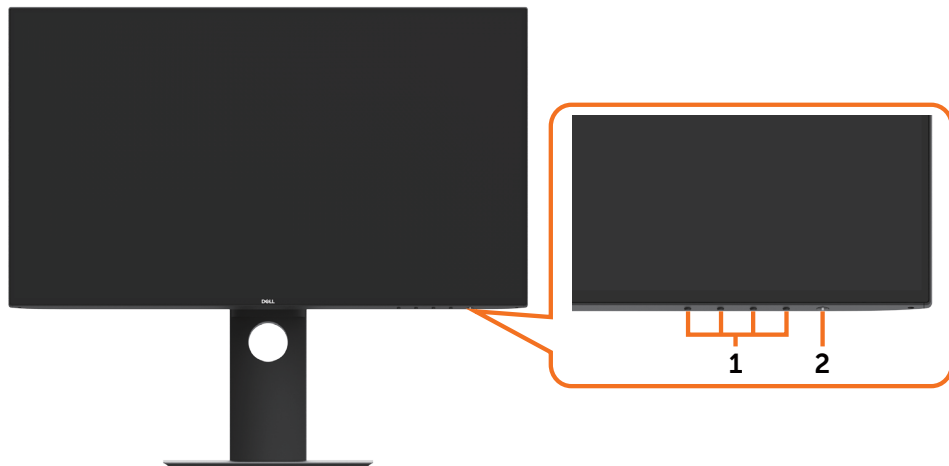

Oznaka	Opis
1	Funkcijske tipke (više informacija potražite u Operating the Monitor (Rad s monitorom))
2	Gumb za uključivanje/isključivanje (s LED indikatorom)



Pogled straga





Oznaka	Opis	Uporaba
1	VESA rupe za ugradnju (100 mm x 100 mm - iza pričvršćenog VESA pokrova)	Ugradnja monitora na zid pomoću VESA kompatibilnog kompleta za ugradnju na zid (100 mm x 100 mm).
2	Regulativna oznaka	Prikazuje popis regulativnih odobrenja.
3	Gumb za oslobađanje stalka	Oslobađa stalak od monitora.
4	Utor za sigurnosno zaključavanje	Pričvršćuje monitor bravom za sigurnosno uže (prodaje s zasebno).
5	Mac adresa, crtični kod, serijski broj i naljepnica servisne oznake	Pogledajte ovu naljepnicu ako morate kontaktirati Dell za tehničku podršku.
6	Utor za pričvršćenje kabela	Koristite ga za organiziranje kabela, postavljanjem kroz utor.

Pogled sa strane

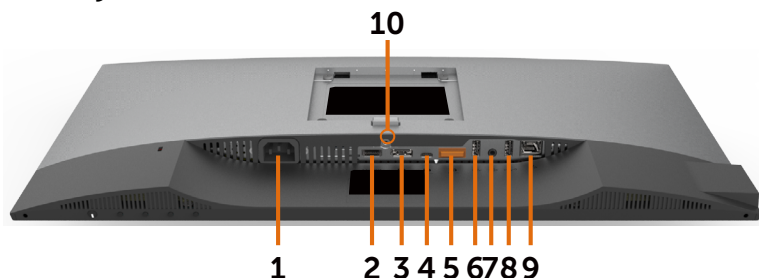

Pogled s donje strane



Oznaka	Opis	Uporaba
1	Priključak za AC napajanje	Povezivanje kabela napajanja monitora.
2	HDMI priključak	Priključite računalo s HDMI kabelom (opcija).
3	DP priključak (ulaz)	Povežite računalo DP kabelom.
4	USB Type-C/ DisplayPort	Priključite se na računalo uz pomoć USB Type-C kabela. USB 3.1 Type-C priključak nudi veću brzinu prijenosa podataka i alternativni način rada za DP 1.4 podržava maksimalnu razlučivost od 1920 x 1080 pri 60 Hz (U2421HE) i 2560 x 1440 pri 60 Hz (U2721DE), PD 20 V/3,25 A, 15 V/3 A, 9 V/3 A, 5 V/3 A. NAPOMENA: Verzije Windowsa koje su starije od Windows 10 ne podržavaju USB Type-C.
5	DP priključak (izlaz) 	DP izlaz za monitor koji podržava MST (višestruki prijenos). Ako želite omogućiti MST, pogledajte upute u odjeljku " Spajanje monitora za funkciju DP MST ". NAPOMENA: Uklonite gumeni čep prilikom korištenja izlaznog DP konektora.
6&8	USB dolazni priključak (2)	Priključite USB uređaj. Ove adaptere možete koristiti tek kada ste priključili USB kabel (Type-C na Type-C) iz računala na monitor. Adapter s  ikonom baterije podržava punjenje baterije ver. 1.2.
7	Izlazni linijski audio priključak	Povežite zvučnike za reprodukciju zvuka iz USB vrste C ili DP audio kanala. Podržava samo 2-kanalni zvuk. NAPOMENA: Izlazni linijski audio priključak ne podržava slušalice.
9	Priključak za RJ-45	Povezivanje s internetom. Internetom možete surfati preko RJ45 samo nakon spajanja USB kabela (Type-A na Type-C ili Type-C na Type-C) između računala i monitora.



10	Fiksiranje stalka	Za fiksiranje stalka na monitoru vijkom M3 x 6 mm (U2721DE)/M3 x 8 mm (U2421HE) (vijak se ne isporučuje).
-----------	-------------------	---

Podaci monitora

Model	U2421HE	U2721DE
Vrsta zaslona	Aktivna-matrica - TFT LCD	Aktivna-matrica - TFT LCD
Vrsta ploče	Tehnologija preklapanja u ravnini (In-Plane Switching)	Tehnologija preklapanja u ravnini (In-Plane Switching)
Aspect Ratio (Format prikaza)	16:9	16:9
Dimenzije vidljive slike		
Dijagonalno	60,47 cm (23,8 inča)	68,47 cm (27 inča)
Aktivno područje		
Vodoravno	527,04 mm (20,75 inča)	596,74 mm (23,49 inča)
Okomito	296,46 mm (11,67 inča)	335,66 mm (13,21 inča)
Područje	156246,3 mm ² (242,15 inča ²)	200301,7 mm ² (310,30 inča ²)
Gustoća piksela	0,2745 mm x 0,2745 mm	0,233 mm x 0,233 mm
Piksela po inču (PPI)	92.5	109
Kut gledanja		
Vodoravno	178SDgr (tipično)	178SDgr (tipično)
Okomito	178SDgr (tipično)	178SDgr (tipično)
Osvjetljenje	250 cd/m ² (tipično)	350 cd/m ² (tipično)
Omjer kontrasta	1000 do 1 (tipično)	1000 do 1 (tipično)
Premaz ekrana zaslona	Zaštitni sloj protiv blještanja prednjeg polarizatora (3H)	Zaštitni sloj protiv blještanja prednjeg polarizatora (3H)
Pozadinsko osvjetljenje	LED	LED
Vrijeme odziva (Sivo na sivo)	5 ms (brzi način rada) 8 ms (NORMALAN način rada)	5 ms (brzi način rada) 8 ms (NORMALAN način rada)
Dubina boje	16,7 milijuna boja	16,7 milijuna boja
Gamut boje*	99% sRGB 99% REC709 85% DCI-P3	99% sRGB 99% REC709 85% DCI-P3
Preciznost kalibracije	Delta E < 2 (prosjek)	Delta E < 2 (prosjek)



Povezivost	<ul style="list-style-type: none"> • 1 x DP 1,4 (HDCP 1,4) • 1 x HDMI1,4 (HDCP 1,4) • 1 x USB Type C (alternativni način s DP1,4, USB 3,1 odlaznim priključkom, dovod napajanja PD do 65 W) • 1 x DP (izlaz) sa MST (HDCP 1,4) • 2 x USB 3,0 priključak za prijenos podataka s računala • 2 x USB 3,0 s BC1.2 mogućnošću punjena pri 2 A (maks.) • 1 x analogni 2,0 audio linijski izlaz (priključnica od 3,5 mm) • 1 x RJ45 	<ul style="list-style-type: none"> • 1 x DP 1,4 (HDCP 1,4) • 1 x HDMI1,4 (HDCP 1,4) • 1 x USB Type C (alternativni način s DP1,4, USB 3,1 odlaznim priključkom, dovod napajanja PD do 65 W) • 1 x DP (izlaz) sa MST (HDCP 1,4) • 2 x USB 3,0 priključak za prijenos podataka s računala • 2 x USB 3,0 s BC1.2 mogućnošću punjena pri 2 A (maks.) • 1 x analogni 2,0 audio linijski izlaz (priključnica od 3,5 mm) • 1 x RJ45
Širina obruba (od ruba monitora do aktivnog područja)	5,0 mm (Vrh) 5,1 mm (Lijevo/desno) 8,0 mm (Dno)	6,90 mm (Vrh) 6,90 mm (Lijevo/desno) 8,1 mm (Dno)
Podesivost		
Stalak s podesivom visinom	130 mm	130 mm
Nagib	-5SDgr do 21SDgr	-5SDgr do 21SDgr
Zakretanje	-40SDgr do 40SDgr	-40SDgr do 40SDgr
Organizacija kabela	Da	Da
Kompatibilnost s aplikacijom Dell Display Manager (DDM)	Lako uređivanje rasporeda i ostale ključne značajke	Lako uređivanje rasporeda i ostale ključne značajke
Sigurnost	Utor za sigurnosno zaključavanje (kabel sa zaključavanjem prodaje se odvojeno) Utor za sigurnosno zaključavanje stalka (na ploču)	Utor za sigurnosno zaključavanje (kabel sa zaključavanjem prodaje se odvojeno) Utor za sigurnosno zaključavanje stalka (na ploču)

*Samo na izvornoj ploči pri unaprijed postavljenom korisničkom načinu.

Podaci o razlučivosti

Model	U2421HE	U2721DE
Horizontalno područje skeniranja	30 kHz do 83 kHz	30 kHz do 90 kHz
Vertikalno područje skeniranja	56 Hz do 76 Hz	56 Hz do 76 Hz
Maksimalna unaprijed postavljena razlučivost	1920 x 1080 pri 60 Hz	2560 x 1440 pri 60 Hz
Mogućnosti video prikaza (DP & USB Type-C reprodukcija)	480i, 480p, 576i, 576p, 720p, 1080i, 1080p	480i, 480p, 576i, 576p, 720p, 1080i, 1080p



Unaprijed postavljeni načini prikaza

U2421HE

Način prikaza	Horizontalna frekvencija (kHz)	Vertikalna frekvencija (Hz)	Takt piksela (MHz)	Polaritet sinkronizacije (horizontalno/vertikalno)
720 x 400	31,5	70,0	28,3	-/+
VESA, 640 x 480	31,5	60,0	25,2	-/-
VESA, 640 x 480	37,5	75,0	31,5	-/-
VESA, 800 x 600	37,9	60,3	40,0	+/+
VESA, 800 x 600	46,9	75,0	49,5	+/+
VESA, 1024 x 768	48,4	60,0	65,0	-/-
VESA, 1024 x 768	60,0	75,0	78,8	+/+
VESA, 1152 x 864	67,5	75,0	108,0	+/+
VESA, 1280 x 1024	64,0	60,0	108,0	+/+
VESA, 1280 x 1024	80,0	75,0	135,0	+/+
VESA, 1600 x 900	60,0	60,0	108,0	-/+
VESA, 1920 x 1080	67,5	60,0	148,5	+/+

U2721DE

Način prikaza	Horizontalna frekvencija (kHz)	Vertikalna frekvencija (Hz)	Takt piksela (MHz)	Polaritet sinkronizacije (horizontalno/vertikalno)
720 x 400	31,5	70,0	28,3	-/+
VESA, 640 x 480	31,5	60,0	25,2	-/-
VESA, 640 x 480	37,5	75,0	31,5	-/-
VESA, 800 x 600	37,9	60,3	40,0	+/+
VESA, 800 x 600	46,9	75,0	49,5	+/+
VESA, 1024 x 768	48,4	60,0	65,0	-/-
VESA, 1024 x 768	60,0	75,0	78,8	+/+
VESA, 1152 x 864	67,5	75,0	108,0	+/+
VESA, 1280 x 1024	64,0	60,0	108,0	+/+
VESA, 1280 x 1024	80,0	75,0	135,0	+/+
VESA, 1600 x 1200	75,0	60,0	162,0	+/+
VESA, 1920 x 1080	67,5	60,0	148,5	+/+
VESA, 2048 x 1080	66,58	60,0	147,16	+/-
CVR, 2560 x 1440	88,8	60,0	241,5	+/-



DP Načini MST višestrukog prijenosa (MST)

U2421HE

MST izvorni monitor	Maksimalni broj podržanih vanjskih monitora
	1920 x 1080/60 Hz
1920 x 1080/60 Hz	3

NAPOMENA: Maksimalna podržana razlučivost vanjskog monitora je 1920 x 1080 60 Hz.

U2721DE

MST izvorni monitor	Maksimalni broj podržanih vanjskih monitora
	2560 x 1440/60 Hz
2560 x 1440/60 Hz	1

NAPOMENA: Maksimalna podržana razlučivost vanjskog monitora je 2560 x 1440 60 Hz.

USB-C Načini MST višestrukog prijenosa (MST)

U2421HE

OSD podaci o zaslonu: brzina veze (trenutna)	Maksimalni broj podržanih vanjskih monitora
	1920 x 1080/60 Hz
HBR3	2
HBR2	1

U2721DE

MST izvorni monitor	Maksimalni broj podržanih vanjskih monitora
	2560 x 1440/60 Hz
HBR3 (Visoka razlučivost)	1
HBR3 (Visoka brzina podataka)	0
HBR2 (Visoka razlučivost)	1
HBR2 (Visoka brzina podataka)	0

Električni podaci

Model	U2421HE/U2721DE
Ulazni videosignali	<ul style="list-style-type: none">• Digitalni video signal za svaku diferencijalnu liniju Po diferencijalnoj liniji pri 100 ohma impedancije• Podrška ulaznih signala za DP/USB Type-C



Ulazni napon/ frekvencija/struja	100-240 V AC / 50 ili 60 Hz \pm 3 Hz/1,8 A (maksimalno)	
Struja pokretanja	120 V: 30 A (maks.) 240 V: 60 A (maks.)	
Potrošnja snage	U2421HE	0,2 W (Isključeni način rada) ¹ 0,2 W (Način rada u pripravnosti) ¹ 12,9 W (Uključeni način rada) ¹ 140 W (maks.) ² 12,87 W (Pon) ³ 43,56 kWh (TEC) ³
	U2721DE	0,2 W (Isključeni način rada) ¹ 0,2 W (Način rada u pripravnosti) ¹ 22,6 W (Uključeni način rada) ¹ 160 W (maks.) ² 19,9 W (Pon) ³ 64,3 kWh (TEC) ³

¹ Kako je definirano u EU 2019/2021 i EU 2019/2013.

² Maksimalne postavke za svjetlinu i kontrast uz maksimalno opterećenje na USB priključcima.

³ Pon: Potrošnja snage u uključenom načinu rada definirana je u verziji Energy Star 8.0.

TEC: Ukupna potrošnja energije u kWh kao što je definirano u verziji Energy Star 8.0.

Ovaj dokument služi samo u informativne svrhe i prikazuje laboratorijske performanse. Vaš proizvod može raditi drugačije, ovisno o softveru, komponentama i perifernim uređajima koje ste kupili i nemamo obavezu ažurirati takve podatke. Sukladno tome, korisnik se ne smije oslanjati na ove informacije u donošenju odluka o električnim tolerancijama ili ostalim odlukama. Za točnost ili potpunost ne daje se jamstvo izričito ili implicirano.



 **NAPOMENA: Ovaj je monitor certificirani s ENERGY STAR.**



Ovaj se proizvod kvalificira za ENERGY STAR u tvornički zadanim postavkama koje se mogu vratiti funkcijom "Factory Reset" (Tvorničke postavke) na OSD izborniku. Promjenom zadanih tvorničkih postavki ili omogućavanjem drugih funkcija može se povećati potrošnja snage koja može premašiti propisano ograničenje za ENERGY STAR.



Fizičke karakteristike

Model	U2421HE	U2721DE
Vrsta priključka	<ul style="list-style-type: none"> • DP konektor (uključeni DP ulaz i DP izlaz) • HDMI priključak • USB Type-C konektor • Linijski izlaz zvuka • RJ45 priključak • Konektor za dolazni USB 3.0 priključak x 4 (Priključak s ikonom baterije  podržava BC 1.2)	<ul style="list-style-type: none"> • DP konektor (uključeni DP ulaz i DP izlaz) • HDMI priključak • USB Type-C konektor • Linijski izlaz zvuka • RJ45 priključak • Konektor za dolazni USB 3.0 priključak x 4 (Priključak s ikonom baterije  podržava BC 1.2)
Vrsta signalnog kabela	Kabel DP na DP 1,8 m Kabel USB Type-C 1,0 m	Kabel DP na DP 1,8 m Kabel USB Type-C 1,0 m
Dimenzije (sa stalkom)		
Visina (produženo)	478,4 mm (18,84 inča)	520,2 mm (20,48 inča)
Visina (uvučeno)	348,4 mm (13,72 inča)	390,2 mm (15,36 inča)
Širina	538,5 mm (21,20 inča)	612,2 mm (24,10 inča)
Dubina	165,0 mm (6,50 inča)	180,0 mm (7,09 inča)
Dimenzije (bez stalka)		
Visina	313,7 mm (12,35 inča)	355,0 mm (13,98 inča)
Širina	538,5 mm (21,20 inča)	612,2 mm (24,10 inča)
Dubina	39,0 mm (1,54 inča)	39,0 mm (1,54 inča)
Dimenzije stalka		
Visina (produženo)	393,5 mm (15,49 inča)	413,6 mm (16,28 inča)
Visina (uvučeno)	347,0 mm (13,66 inča)	367,1 mm (14,45 inča)
Širina	218,0 mm (8,58 inča)	230,0 mm (9,06 inča)
Dubina	165,0 mm (6,50 inča)	180,0 mm (7,09 inča)
Masa		
Masa s ambalažom	7,55 kg (16,64 lb)	8,72 kg (19,22 lb)
Masa sa sklopom stalka i kablama	5,32 kg (11,73 lb)	6,24 kg (13,75 lb)
Masa bez sklopa stalka (za zidni nosač ili VESA nosač - bez kabela)	3,37 kg (7,43 lb)	4,19 kg (9,23 lb)



Masa sklopa stalka	1,59 kg (3,50 lb)	1,72 kg (3,79 lb)
--------------------	-------------------	-------------------

Karakteristike okruženja

Model	U2421HE/U2721DE	
Zadovoljeni standardi		
<ul style="list-style-type: none"> ENERGY STAR certificirani monitor EPEAT registriran gdje je primjenjivo. EPEAT registracija razlikuje se po državama. Pogledajte www.epeat.net za status registracije prema državi Zasloni s TCO certifikatom Usklađen za RoHS Monitor bez BFR/PVC materijala (isključujući vanjske kabele) Udovoljava zahtjevima NFPA 99 norme za struju rasipanja Staklo bez arsena i žive samo za zaslon 		
Temperatura		
Radno	0°C do 40°C (32°F do 104°F)	
U mirovanju	-20°C do 60°C (-4°F do 140°F)	
Vlažnost		
Radno	od 10% do 80% (bez kondenzacije)	
U mirovanju	od 5% do 90% (bez kondenzacije)	
Nadmorska visina		
Radno	5,000 m (16,404 ft) (maksimalno)	
U mirovanju	12,192 m (40,000 ft) (maksimalno)	
Rasipanje topline		
U2421HE	478,02 BTU/sat (maksimalno) 44,02 BTU/sat (Uključeni način rada)	
U2721DE	546,30 BTU/sat (maksimalno) 77,11 BTU/sat (Uključeni način rada)	



Raspored kontakata DP priključak (ulaz)

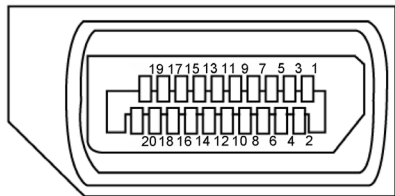

Broj kontakta	Strana povezanog signalnog kabela s 20 kontakata
1	ML3(n)
2	GND
3	ML3(p)
4	ML2(n)
5	GND
6	ML2(p)
7	ML1(n)
8	GND
9	ML1(p)
10	MLO(n)
11	GND
12	MLO(p)
13	CONFIG1
14	CONFIG2
15	AUX CH (p)
16	GND
17	AUX CH (n)
18	Hot Plug Detect
19	Return
20	DP_PWR



DP priključak (izlaz)

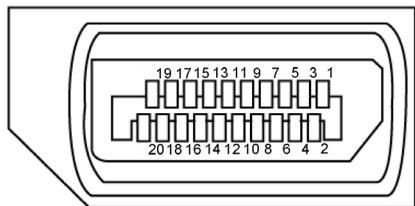

Broj kontakta	Strana povezanog signalnog kabela s 20 kontakata
1	ML0(p)
2	GND
3	ML0(n)
4	ML1(p)
5	GND
6	ML1(n)
7	ML2(p)
8	GND
9	ML2(n)
10	ML3(p)
11	GND
12	ML3(n)
13	CONFIG1
14	CONFIG2
15	AUX CH(p)
16	GND
17	AUX CH(n)
18	Hot Plug Detect
19	Return
20	DP_PWR



HDMI priključak

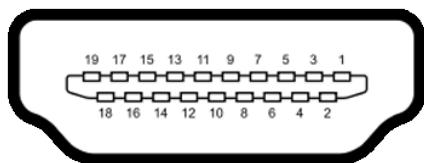

Broj kontakta	Strana povezanog signalnog kabela s 19 kontakata
1	TMDS DATA 2+
2	TMDS DATA 2 SHIELD
3	TMDS DATA 2-
4	TMDS DATA 1+
5	TMDS DATA 1 SHIELD
6	TMDS DATA 1-
7	TMDS DATA 0+
8	TMDS DATA 0 SHIELD
9	TMDS DATA 0-
10	TMDS CLOCK+
11	TMDS CLOCK SHIELD
12	TMDS CLOCK-
13	CEC
14	Reserved (N.C. on device)
15	DDC CLOCK (SCL)
16	DDC DATA (SDA)
17	DDC/CEC Ground
18	+5 V POWER
19	HOT PLUG DETECT



USB priključak vrste C

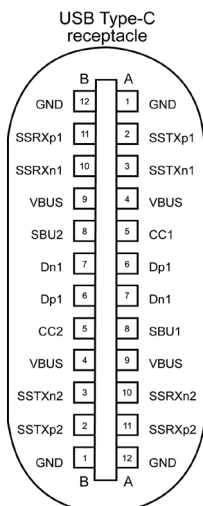



typically connected to a charger through a Type-C cable

Kontakt	signal	Kontakt	signal
A1	GND	B12	GND
A2	SSTXp1	B11	SSRXp1
A3	SSTXn1	B10	SSRXn1
A4	VBUS	B9	VBUS
A5	CC1	B8	SBU2
A6	Dp1	B7	Dn1
A7	Dn1	B6	Dp1
A8	SBU1	B5	CC2
A9	VBUS	B4	VBUS
A10	SSRXn2	B3	SSTXn2
A11	SSRXp2	B2	SSTXp2
A12	GND	B1	GND



Univerzalna serijska sabirnica (USB)

U ovom odjeljku nalaze se podaci o USB priključcima koji su dostupni na monitoru.

 **NAPOMENA:** Do 2 A na dolaznom USB priključku (priključak s ikonom baterije ) s uređajima kompatibilnim za punjenje baterije ver. 1.2; do 0,9 A na ostalim dolaznim USB priključcima.

Računalo ima sljedeće USB priključke:

- 4 dolazna - 2 na lijevoj strani, 2 dolje

Priključak za punjenje - priključci s ikonom baterije  podržavaju mogućnost brzog punjenja ako je uređaj kompatibilan s BC 1.2.

 **NAPOMENA:** USB priključci monitora rade samo kad je monitor uključen ili u načinu rada u pripravnosti. U načinu rada u pripravnosti, USB kabel (Type-C na Type-C) je uključen, USB priključci mogu funkcionirati normalno. U protivnom, odaberite OSD postavku USB-a. Ako je postavka „On During Standby“ (Uključeno u stanju pripravnosti), USB može funkcionirati normalno ili će USB biti onemogućen. Ako isključite monitor i zatim ga ponovno uključite, do nastavka normalnog rada priključenih perifernih uređaja može proći nekoliko sekundi.

Brzina prijenosa	Brzina prijenosa podataka	Maksimalna potrošnja snage (po priključku)
SuperSpeed	5 Gbps	4,5 W
Visoka brzina	480 Mbps	2,5 W
Puna brzina	12 Mbps	2,5 W

USB dolazni priključak

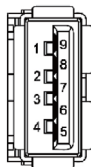

Broj kontakta	Naziv signala
1	VBUS
2	D-
3	D+
4	GND
5	StdA_SSRX-
6	StdA_SSRX+
7	GND_DRAIN
8	StdA_SSTX-
9	StdA_SSTX+
Shell	Shield



RJ45 priključak (strana konektora)

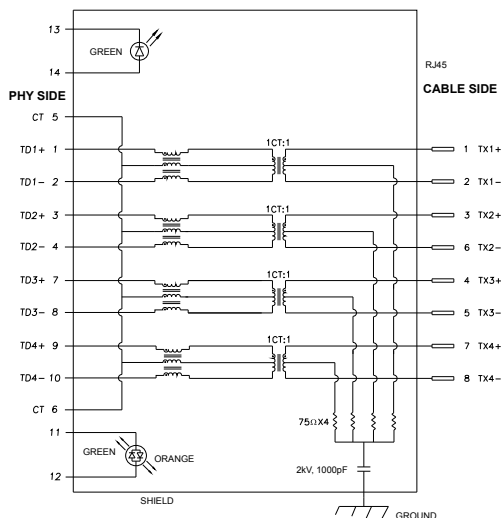

Kontakt	Naziv signala	Kontakt	Naziv signala
1	TD1 +	8	TD3 -
2	TD1 -	9	TD4 +
3	TD2 +	10	TD4 -
4	TD2 -	11	GREEN_ ORANGE
5	CT	12	GREEN_ ORANGE
6	CT	13	GREEN
7	TD3 +	14	GREEN

Instalacija upravljačkog programa

Instalirajte upravljački program Realtek USB GBE Ethernet kontrolera za Dell U2421HE/U2721DE, dostupan za sustav. Ovo je dostupno za preuzimanje na www.dell.com/support, pod odjeljkom „Upravljački program i preuzimanje“.

Mrežna (RJ45) brzina podataka preko USB-C pri:

- 1). video prioritet: 480 Mb/s
- 2). prioritet podataka: 1000 Mb/s

NAPOMENA: Ova LAN priključak je usklađen za 1000Base-T IEEE 802.3az, podržava lozinku s Mac adresom (otisnuto na naljepnici modela) i Wake-on-LAN (WOL) iz stanja pripravnosti (samo S3) i funkciju PXE pokretanja, ove 3 značajke ovise o postavci BIOS-a i verziji OS-a.



LED status RJ45 priključka:



LED	Boja	Opis
Opis	Žuta ili zelena	Indikator brzine: <ul style="list-style-type: none">• Svijetli žuto - 1000 Mb/s• Svijetli zeleno - 100 Mb/s• Isključeno - 10 Mb/s
Lijevi LED	Zelena	Indikator veze / aktivnosti: <ul style="list-style-type: none">• Trepće - aktivnost na priključku.• Svijetli zeleno - veza se uspostavlja.• Isključeno - veza nije uspostavljena.

 **NAPOMENA:** RJ45 kabel nije standardni pribor i ne isporučuje se.



Plug-and-Play

Monitor možete instalirati u bilo koji sustav kompatibilan s Plug and Play. Monitor automatski osigurava računalnom sustavu funkciju EDID (Podaci identifikacije proširenog prikaza) koristeći protokole DDC (Prikaz podatkovnog kanala), tako da se računalo može konfigurirati i optimizirati postavke monitora. Većina monitora instalira se automatski; prema želji možete odabrati različite postavke. Više informacija o promjeni postavki monitora potražite u [Operating the Monitor \(Rad s monitorom\)](#).



Kvaliteta LCD monitora i pravila u vezi piksela

Tijekom postupka proizvodnje LCD monitora nije neuobičajeno da se jedan ili više piksela zaglave u nepromjenjivo stanje, a teško ih je vidjeti i ne utječu na kvalitetu ili uporabljivost zaslona. Više informacija o pravilima u vezi piksela LCD monitora potražite na Dell stranici za podršku na: www.dell.com/support/monitors.



Postavljanje monitora

Pričvršćivanje stalka

-  **NAPOMENA:** Podizač stalka i postolja stalka su odvojeni kad se monitor isporučuje iz tvornice.
-  **NAPOMENA:** Sljedeći postupak vrijedi za zadani stalak. Ako ste kupili bilo koji drugi stalak, pogledajte dokumentaciju isporučenu sa stalkom da biste ga postavili.
-  **OPREZ:** Postavite monitor na ravnu, čistu i meku površinu da biste izbjegli grebanje ploče zaslona.

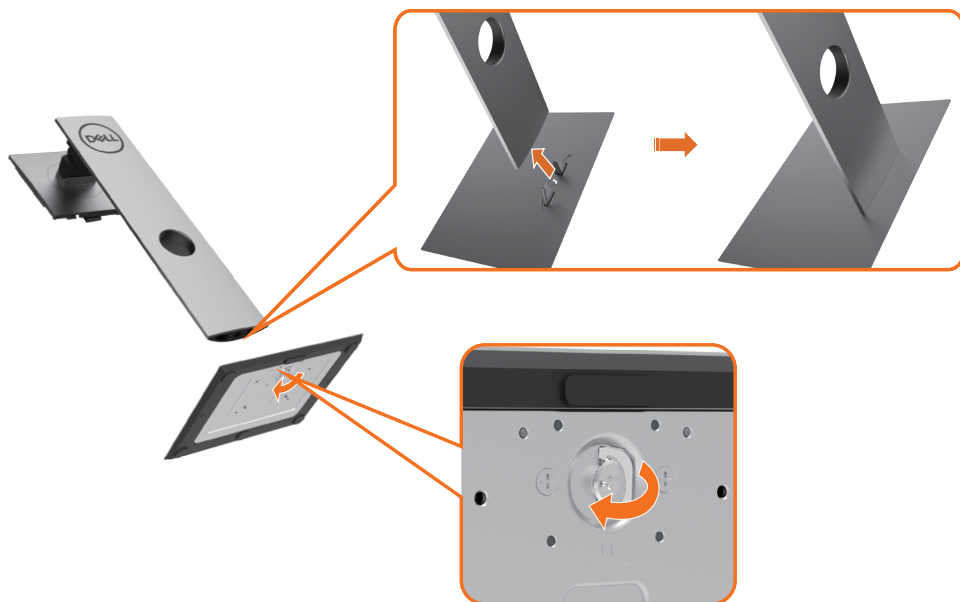

Pričvršćivanje stalka monitora:

- 1 Poravnajte izbočene blokove postolja stalka s odgovarajućim utorom na stalku.
- 2 Stavite blokade postolja stalka potpuno u utor za stalak.
- 3 Podignite ručicu vijka i okrećite vijak udesno.
- 4 Nakon potpunog pritezanja vijka, sklopite ručicu vijka tako da bude ravna s udubljenjem.





- 1** Uklonite zaštitni pokrov monitora i postavite monitor tako da je prednja strana okrenuta prema dolje.
- 2** Umetnite dva umetka na gornjem dijelu stalaka u utor sa stražnje strane monitora.
- 3** Pritisnite stalak prema dolje tako da sjedne na mjesto.



Korištenje funkcija za nagibanje, zakretanje i povećavanje visine

NAPOMENA: Ovo vrijedi za monitor sa stalkom. Ako ste kupili bilo koji drugi stalak, pogledajte odgovarajući vodič za upute o postavljanju.

Nagibanje, zakretanje i povećavanje visine

Kada je stalak pričvršćen na monitor, možete ga nagibati radi postizanja kuta koji je najugodniji za gledanje.



NAPOMENA: Stalac je odvojen kad se monitor isporučuje iz tvornice.

Rotiranje monitora

Prije rotiranja monitora on se mora vertikalno povisiti i potpuno nagnut prema gore kako bi se izbjeglo udaranje donjeg ruba monitora.



NAPOMENA: Za uporabu funkcije rotacije zaslona (horizontalni i uspravni prikaz)



uz Dell računalo potreban je ažurirani upravljački program grafičke kartice, koji se ne isporučuje s ovim monitorom. Za preuzimanje upravljačkog programa grafičke kartice idite na www.dell.com/support i pogledajte odjeljak preuzimanje video upravljačkih programa za najnovije verzije upravljačkih programa.

 **NAPOMENA:** U načinu rada za Uspravljeni prikaz može doći do lošijih performansi u aplikacijama sa zahtjevnom grafikom (3D igre, itd.).

Prilagođavanje postavki rotacije zaslona sustava

Nakon rotacije zaslona potrebno je dovršiti sljedeći postupak za prilagođavanje postavki rotacije zaslona sustava.

 **NAPOMENA:** Ako koristite monitor s računalom koje nije iz tvrtke Dell, potrebno je posjetiti internetsku stranicu s upravljačkim programom za grafiku ili internetsku stranicu proizvođača za informacije o rotiranju "sadržaja" na zaslonu.

Prilagođavanje postavki rotacije zaslona:

- 1 Kliknite desnim klikom na radnu površinu i kliknite Properties (Svojstva).
- 2 Odaberite karticu Settings (Postavke) i kliknite Advanced (Napredno).
- 3 Ako imate AMD grafičku karticu, odaberite karticu Rotation (Rotacija) i odaberite željenu rotaciju.
- 4 Ako imate nVidia grafičku karticu, kliknite karticu nVidia, u lijevom stupcu odaberite NVRotate, a zatim odaberite željenu rotaciju.
- 5 Ako imate Intel® grafičku karticu, odaberite karticu Intel graphics (Intel grafika), kliknite Graphic Properties (Svojstva grafike), odaberite karticu Rotation (Rotacija), a zatim postavite željenu rotaciju.

 **NAPOMENA:** Ako se ne prikaže mogućnost rotacije ili ne radi ispravno, idite na www.dell.com/support preuzmite najnoviji upravljački program za grafičku karticu.



Povezivanje monitora

⚠ UPOZORENJE: Prije započinjanja bilo kojeg postupka u ovom odjeljku, slijedite [Sigurnosne upute](#).

Povezivanje monitora s računalom:

- 1 Isključite računalo.
- 2 Povežite DP/USB Type-C kabel s monitora na računalo.
- 3 Uključite monitor.
- 4 Odaberete ispravan ulazni izvor u OSD izborniku monitora i uključite računalo.

🔪 NAPOMENA: U2421HE/U2721DE zadana postavka je DP 1.4. A DP 1.1 grafička kartica možda neće prikazivati normalno. Molimo pogledajte ["problemi karakteristični za proizvod – nema slike kad se koristi DP veza na računalo"](#) za promjenu zadane postavke.

Povezivanje HDMI kabela (opcija)



Povezivanje DP kabela



Spajanje monitora za funkciju DP višestrukog prijenosa (MST)

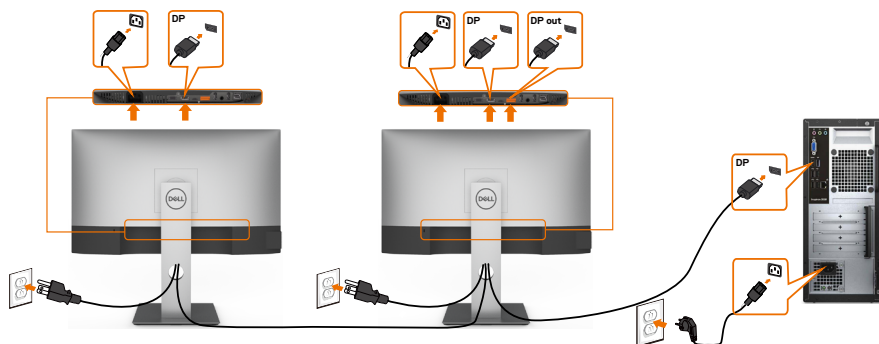

NAPOMENA: Podržava značajku DP MST. Za korištenje ove značajke grafička kartica računala mora biti certificirana do DP1.2 s mogućnošću MST.

NAPOMENA: Uklonite gumeni čep prilikom korištenja izlaznog DP konektora.

Povezivanje USB Type-C kabela



Priključak USB Type-C na monitoru:

- Može se alternativno koristiti kao USB Type-C ili DisplayPort 1.4.
- Podržava napajanje električnom energijom putem USB-a (PD) s profilima do 65 W.

NAPOMENA: Bez obzira na kriterije napajanja/stvarnu potrošnju energije prijenosnog računala ili preostalo vrijeme trajanja baterije, monitor Dell U2421HE/ U2721DE dizajniran je za napajanje električnom energijom do 65 W za prijenosno računalo.



Nazivna snaga (na prijenosnim računalima koja imaju USB Type-C uz PowerDelivery)	Maksimalna snaga punjenja
45 W	45 W
65 W	65 W
90 W	Nije podržano
130 W	Nije podržano

Spajanje monitora za funkciju USB-C višestrukog prijenosa (MST)

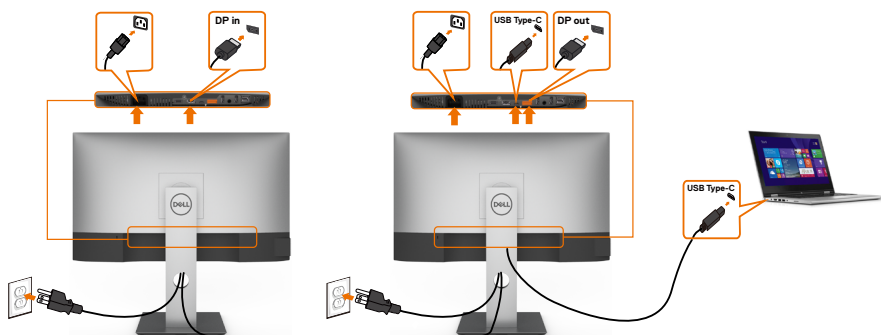

NAPOMENA: Maksimalni broj podržanih U2721DE preko MST ovisi u širini pojasa USB-C izvora. Pogledajte "[problemi vezani za proizvod – nema slike kada se koristi USB-C MST](#)".

NAPOMENA: Uklonite gumeni čep prilikom korištenja izlaznog DP konektora.

Spajanje monitora za RJ45 kabel (opcija)



Organizacija kabela



Nakon pričvršćivanja svih potrebnih kabela na monitor i računalo, (pogledajte [Connecting Your Monitor \(Povezivanje monitora\)](#) za pričvršćivanje kabela) organizirajte sve kabele kao što je prethodno prikazano.

Uklanjanje stalka monitora



OPREZ: Da biste spriječili nastanak ogrebotina na LCD zaslonu tijekom uklanjanja stalka, pazite da monitor stavite na meku i čistu površinu.



NAPOMENA: Sljedeći postupak vrijedi za zadani stalak. Ako ste kupili bilo koji drugi stalak, pogledajte dokumentaciju isporučenu sa stalkom da biste ga postavili.

Uklanjanje stalka:

- 1 Postavite monitor na meku krpu ili jastuk.
- 2 Pritisnite i držite gumb za oslobađanje stalka.
- 3 Podignite stalak i odvojite ga od monitora.

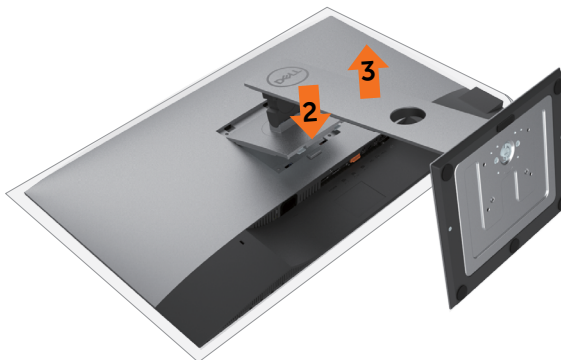

Ugradnja na zid (opcija)

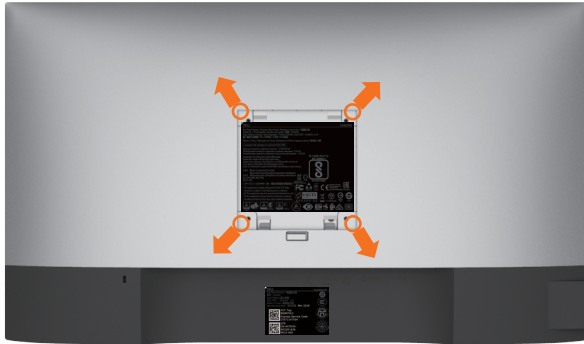

NAPOMENA: Koristite M4 x 10 mm vijke za pričvršćivanje monitora na komplet za ugradnju na zid.

Pogledajte upute koje ste dobili s VESA kompatibilnim kompletom za ugradnju na zid.

- 1 Postavite monitor na meku krpu ili jastuk na stabilnom, ravnom stolu.
- 2 Uklonite stalak.
- 3 Križnim odvijačem uklonite četiri vijka kojima je pričvršćen plastični pokrov.
- 4 Nosač za ugradnju iz kompleta za zidnu ugradnju pričvrstite na monitor.
- 5 Ugradite monitor na zid prateći upute koje ste dobili s kompletom za ugradnju na zid.

NAPOMENA: Za uporabu samo s UL ili CSA ili GS nosačem za ugradnju na zid s minimalnom masom/kapacitetom nosivosti tereta od 3,37 kg (U2421HE)/4,19 kg (U2721DE).



Rad s monitorom

Uključivanje monitora

Pritisnite gumb  za uključivanje omonitora.

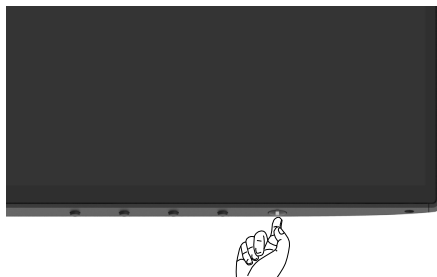

Uporaba upravljačkih elemenata na prednjoj ploči

Upravljačke gumbes s donje strane monitora koristite za prilagođavanje karakteristika prikazane slike. Dok koristite ove gumbes za prilagođavanje upravljačkih elemenata, OSD prikazuje numeričke vrijednosti karakteristika dok se mijenjaju.

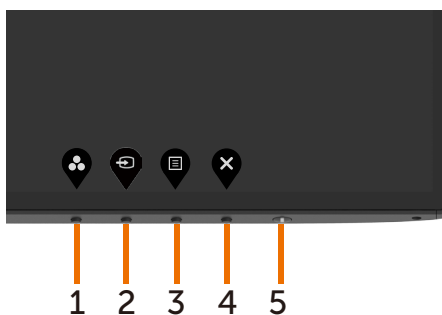

U sljedećoj tablici opisani su gumbi na prednjoj ploči:

Gumb na -prednjoj ploči	Opis
<p>1</p>  <p>Tipkovnički prečac: Preset Modes (Unaprijed postavljeni načini rada)</p>	<p>Ovaj gumb koristite za odabir s popisa unaprijed postavljenih načina rada boje.</p>
<p>2</p>  <p>Tipkovnički prečac: Input Source (Ulazni izvor)</p>	<p>Ovaj gumb koristite za odabir s popisa ulaznih izvora.</p>
<p>3</p>  <p>Izbornik</p>	<p>Ovaj gumb izbornika koristite za pokretanje zaslonskog izbornika (OSD) i odabir OSD izbornika. Pogledajte Accessing the Menu System (Pristupanje sustavu izbornika).</p>
<p>4</p>  <p>Exit (Izlaz)</p>	<p>Ovaj gumb koristite za povratak na glavni izbornik ili zatvaranje OSD glavnog izbornika.</p>
<p>5</p>  <p>Gumb za uključivanje i isključivanje (s indikatorom napajanja)</p>	<p>Uključivanje i isključivanje monitora. Stalno bijelo svjetlo označava da je monitor uključen i da radi normalno. Trepćuće bijelo svjetlo označava da se monitora nalazi u načinu rada za pripravnost.</p>



Korištenje funkcije OSD zaključavanja

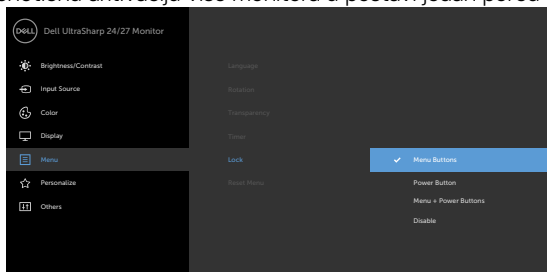

Uz zaključane upravljačke gumbе na monitoru možete onemogućiti pristup kontrolama. Ovo također sprječava nehotičnu aktivaciju više monitora u postavi jedan pored drugog.



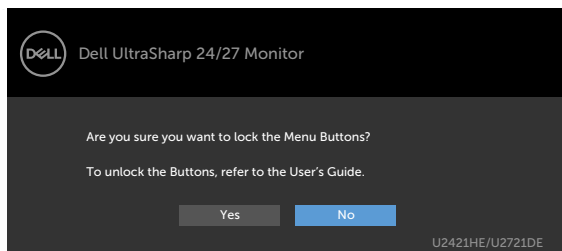



1. Pojavit će se sljedeća poruka:



2. Odaberite “Yes” (Da) za zaključavanje gumba, sljedeća tablica prikazuje upravljačke ikone:

Opcije	Opis
1  Zaključavanje gumba izbornika	S pomoću ove ikone zaključajte funkciju OSD izbornika.
2  Zaključavanje gumba napajanja	S pomoću ove ikone zaključajte mogućnost isključivanja putem gumba napajanja.
3  Zaključavanje gumba izbornika i gumba napajanja	S pomoću ove ikone zaključajte OSD izbornik i mogućnost isključivanja putem gumba napajanja.



Opcije	Opis
<p>4</p>  <p>Ugrađena dijagnostika</p>	<p>S pomoću ove ikone pokrenite ugrađenu dijagnostiku. pogledajte Ugrađena dijagnostika.</p>
<p>3. Držite  na 4 sekunde, sljedeća tablica prikazuje ikone za otključavanje :</p>	
Opcije	Opis
<p>1</p>  <p>Zaključavanje gumba izbornika</p>	<p>Koristite ovu ikonu za otključavanje funkcije OSD izbornika.</p>
<p>2</p>  <p>Zaključavanje gumba napajanja</p>	<p>Koristite ovu ikonu za otključavanje gumba napajanja iz isključenog stanja.</p>
<p>3</p>  <p>Zaključavanje gumba izbornika I gumba napajanja</p>	<p>Koristite ovu ikonu za otključavanje OSD izbornika I gumba napajanja iz isključenog stanja.</p>



Gumb na -prednjoj ploči

Gumb s prednje strane monitora koristite za prilagođavanje postavki slike.

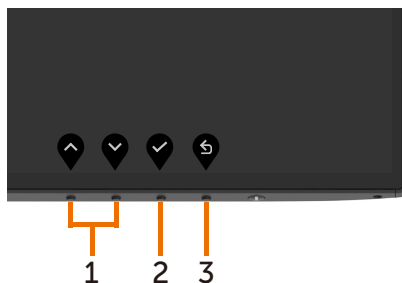

Gumb na prednjoj ploči	Opis
1  Gore  Dolje	Koristite tipke Up (Gore) (povećanje) i Down (Dolje) (smanjenje) za prilagođavanje stavki u OSD izborniku.
2  OK (U redu)	Gumb OK (U redu) koristite za potvrđivanje odabira.
3  Back (Natrag)	Gumb Back (Natrag) koristite za povratak na prethodni izbornik.











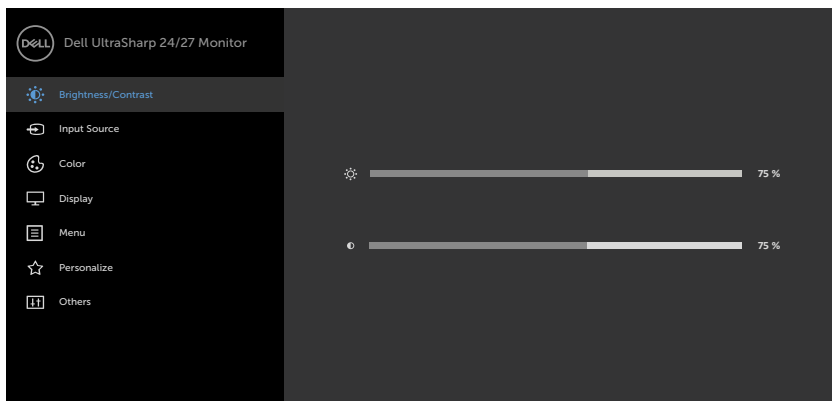



Uporaba zaslonskog izbornika (OSD)

Accessing the Menu System (Pristupanje sustavu izbornika)

 **NAPOMENA:** Sve promjene koje izvedete koristeći OSD izbornik automatski se spremaju kad prijedete u drugi OSD izbornik, zatvorite OSD izbornik ili pričekate da se OSD izbornik sam zatvori.

- 1 Pritisnite gumb  za pokretanje OSD izbornika i prikaz glavnog izbornika.



- 2 Pritisnite gumb  i  za pomicanje između mogućnosti. Pri prijelazu s jedne ikone na drugu, nazivi mogućnosti se ističu.
- 3 Pritisnite gumb  ili  ili  jednom za aktiviranje označene mogućnosti.
- 4 Pritisnite gumb  i  za odabir željenog parametra.
- 5 Pritisnite  za pristup klizaču i zatim koristite gumb  ili , u skladu s indikatorima u izborniku, da biste izveli promjene.
- 6 Odaberite  za povratak na prethodni izbornik ili  za prihvatanje i povratak na prethodni izbornik.



Ikona Izbornik i podizbornici

Opis



Brightness/Contrast (Svjetlina/kontrast)

Ovaj izbornik koristite za aktiviranje prilagođavanja **svjetline/kontrasta**.

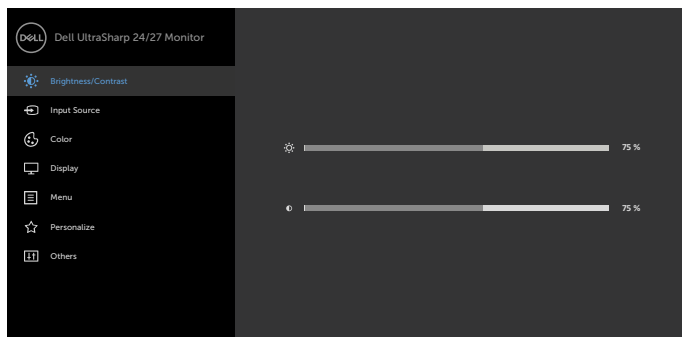

Brightness (Svjetlina)



Brightness (Svjetlina) prilagođava osvjetljenost pozadinskog svjetla. (minimalno 0; maksimalno 100).

Pritisnite gumb  za povećanje svjetline.

Pritisnite gumb  za smanjivanje svjetline.

Contrast (kontrast)

Prvo prilagodite **svjetlinu**, a zatim prilagodite **kontrast** samo ako je potrebno dodatno prilagođavanje.

Pritisnite gumb  za povećanje kontrasta i pritisnite gumb  za smanjenje kontrasta (između 0 i 100).

Kontrast prilagođava razliku između zatamnjenosti i svjetline na monitoru.



Ikona Izbornik i podizbornici

Opis



Input Source (Ulazni izvor)

Izbornik **Input Source (Ulazni izvor)** koristite za odabir između različitih video ulaza koji su povezani na monitor.

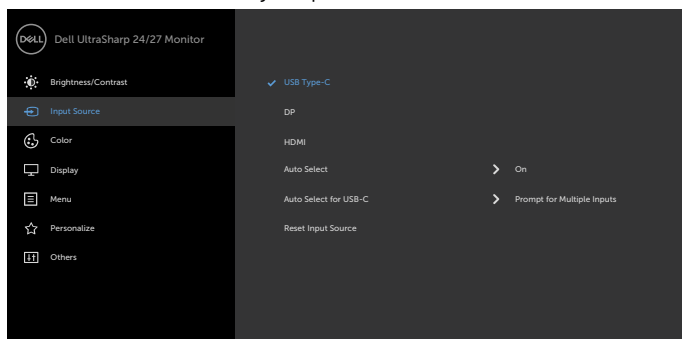

USB Type-C

Odaberite ulaz **USB Type-C** kad koristite priključak USB Type-C.

Koristite  da biste odabrali USB Type-C ulazni izvor.

DP

Odaberite ulaz **DP** kad koristite priključak DP (**DisplayPort**).

Koristite  da biste odabrali DP ulazni izvor.

HDMI

Odaberite **HDMI** ulaz kad koristite HDMI priključak.

Koristite  da biste odabrali HDMI ulazni izvor.

Auto Select (Automatski odabir)

Koristite  da biste odabrali **Auto Select (Automatski odabir)**, monitor će tražiti dostupne ulazne izvore.

Auto Select for USB-C (Automatski odabir za USB-C)

Omogućuje Automatski odabir za USB Type-C:

- **Prompt for Multiple Inputs (Upit za više ulaza):** uvijek se prikazuje poruka za prijelaz na USB Type-C videoulaz za korisnike koji mogu odabrati hoće li izvršiti prijelaz ili neće
- **Yes (Da):** Skalera uvijek prelazi na USB Type-C video bez pitanja kada je spojen USB Type-C.
- **No (Ne):** Skalera NEĆE automatski prijeći na USB Type-C video s drugog dostupnog ulaza.

Reset Input Source (Vrati ulazni izvor)

Postavke ulaznog izvora monitora vraća na tvorničke postavke.



Ikona Izbornik i podizbornici

Opis



Color (Boja)

Koristite izbornika **Color (Boja)** za prilagođavanje načina podešavanja boje.

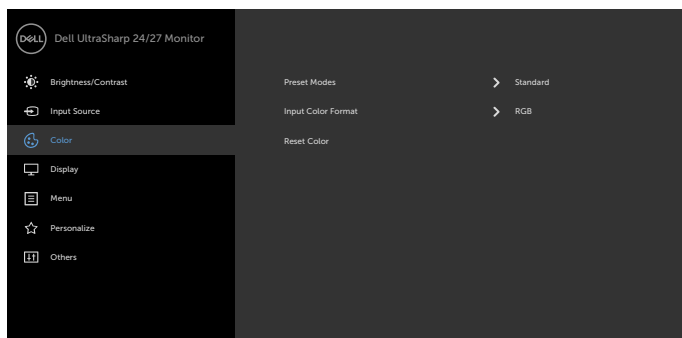

Preset Modes (Unaprijed postavljeni načini rada)

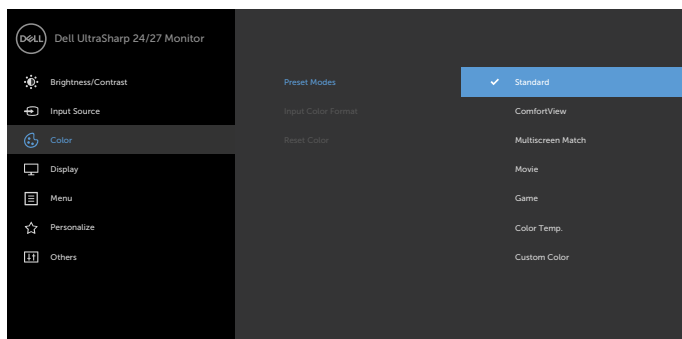

Kada odaberete **Preset Modes (Podešeni načini rada)**, s popisa možete odabrati **Standard (Uobičajeno)**, **ComfortView**, **Multiscreen Match**, **Movie (Film)**, **Game (Igre)**, **Color Temp. (Temperatura boje)** ili **Custom Color (Prilagođena boja)**.









- **Standard (Standardno):** Zadane postavke boje. Ovo je zadani unaprijed postavljeni način.
- **ComfortView:** Smanjuje razinu plavog svjetla emitiranog iz zaslona, kako bi gledanje bilo udobnije za vaše oči.

NAPOMENA: Da biste smanjili rizik od naprezanja oka i bolova u vratu/leđima/ramenima uslijed korištenja monitora u predugim vremenskim periodima, predlažemo sljedeće:

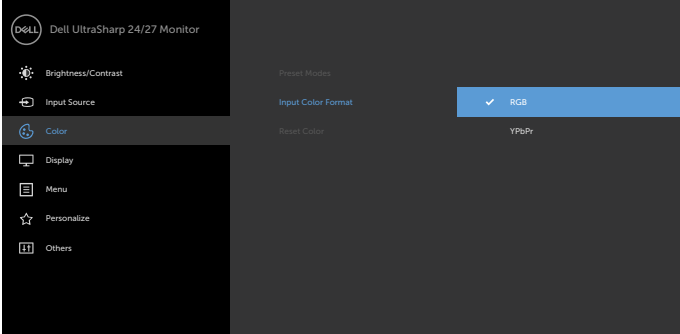

- Postavite zaslon na 20 do 28 inča (50-70 cm) od očiju.
 - Često trepćite kako biste navlažili i ovlažili oči kada radite s monitorom.
 - Uzimajte redovite stanke od 20 minuta svakih sat vremena.
 - Za vrijeme stanke nemojte gledati u monitor i gledajte barem 20 sekundi u određeni predmet koji je udaljen barem 20 stopa (6 m).
 - Za vrijeme stanke obavite vježbe istezanja kako biste oslobodili napetost u vratu/rukama/leđima/ramenima.
 - **Podudarnost za više zaslona (Multiscreen Match):** opcija koja omogućuje podudarnost bijele pozadine na više monitora.
 - **Movie (Film):** Idealno za filmove.
 - **Game (Igre):** Idealno za većinu igračih aplikacija.
 - **Color Temp. (Temperatura boje):** Zaslon izgleda toplije uz nijansu crvene/žute, s klizačem postavljenim na 5.000 K ili hladnije uz nijansu plave, s klizačem postavljenim na 10.000 K.
 - **Custom Color (Prilagođena boja):** Omogućuje vam ručno prilagođavanje postavke boje. Pritisnite gumb  i  za prilagođavanje vrijednosti Crvene, Zelene i Plave i izradu vlastitog unaprijed postavljenog načina boje.
-



Ikona	Izbornik i podizbornici	Opis
Input Color Format (Format ulazne boje)	<p>Omogućuje postavljanje načina rada video ulaza na:</p> <ul style="list-style-type: none"> • RGB: Odaberite ovu mogućnost ako je monitor povezan na računalo (ili DVD player) pomoću USB Type-C, DP kabela. • YPbPr: Odaberite ovu mogućnost ako DVD player podržava samo YPbPr izlaz. 	 <p>The screenshot shows the OSD menu for a Dell UltraSharp 24/27 Monitor. The 'Color' menu is selected, and the 'Input Color Format' option is highlighted in blue, with 'RGB' selected. Other options like 'YPbPr' are visible below.</p>
		
	Hue (Nijansa)	<p>Koristite  ili  za prilagođavanje nijanse od 0 do 100. NAPOMENA: Prilagodba nijanse je moguća samo za načine Movie (Film) i Game (Igra).</p>
	Saturation (Zasićenost)	<p>Koristite  ili  za prilagođavanje zasićenosti od 0 do 100. NAPOMENA: Prilagodba zasićenja je moguća samo za načine \ Movie (Film) i Game (Igra).</p>
	Reset Color (Vrati boju)	<p>Vraća postavke boje monitora na tvorničke postavke.</p>





Display
(Prikaz)

Izbornik **Display (Prikaz)** koristite za prilagođavanje slike.

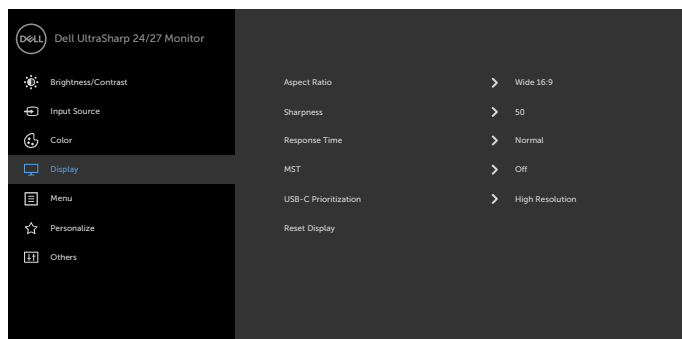

**Aspect Ratio
(Format
prikaza)**

Prilagodite format prikaza na **Wide (Široko) 16:9, Automatska promjena veličine, 4:3, ili 1:1.**

**Sharpness
(Oštrina)**

Čini sliku oštrijom ili mekšom.

Koristite  ili  za prilagođavanje oštirine od '0' do '100'.

**Response
Time
(Vrijeme
odziva)**

Dozvoljava postavljanje vremena odziva na Normal (Normalno) ili Fast (Brzo).

MST

DP višestruki prijenos, postavljanje na UKLJUČENO omogućuje funkciju MST(DP izlaz), postavljanje na ISKLJUČENO onemogućuje funkciju MST.

NAPOMENA: Kada su spojeni DP/USB Type-C kabel za odlazni prijenos i DP kabel za dolazni prijenos, monitor će automatski postaviti MST = ON, ta radnja će se izvršiti nakon vraćanja na tvorničke postavke ili resetiranja zaslona.



Ikona	Izbornik i podizbornici	Opis
USB-C prioritizacija (samo U2721DE)	<p>Omogućuje određivanje prioriteta za prijenos podataka s visokom razlučivošću (High Resolution (Visoka razlučivost)) ili velikom brzinom (High Data Speed (Visoka brzina podataka)) kad se koristi USB priključak vrste C/DisplayPort.</p> <p>NAPOMENA: Ako računalo nema ugrađeni baterijski modul i napaja se izravno s USB priključka vrste C monitora (kao što je Dell OptiPlex Ultra Desktop), promjena mogućnosti USB-C Prioritization (Prioritizacija USB-C) u postupku će prekinuti napajanje s monitora na računalo. Postavite USB-C Charging (USB-C punjenje) na On During Power Off (Uključeno tijekom isključenog napajanja) i pogledajte Postavljanje Prioritizacije USB-C kad je USB-C punjenje postavljeno na Uključeno tijekom isključenog napajanja.</p>	
Reset Display (Vrati postavke prikaza)	<p>Vraća postavke zaslona na tvornički zadane vrijednosti.</p>	



Ikona Izbornik i podizbornici

Opis



Izbornik

Odaberite ovu mogućnost za prilagođavanje postavki OSD izbornika, kao što su jezik OSD izbornika, vrijeme u kojem izbornik ostaje na zaslonu i slično.

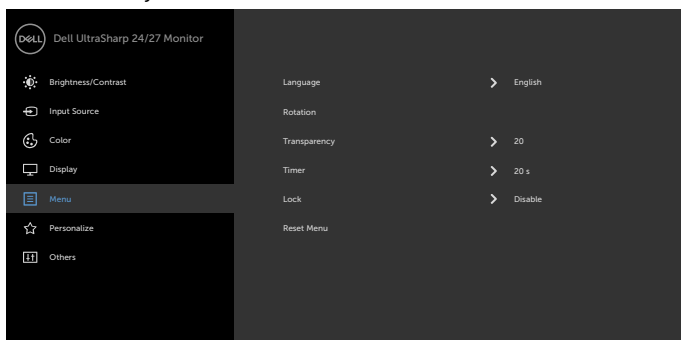



Language (Jezik)

Postavite OSD zaslona na jedan od osam jezika. (engleski, španjolski, francuski, njemački, brazilski portugalski, ruski, pojednostavljeni kineski ili japanski).

Rotation (Rotacija)



Rotira OSD za 0/90/180/270 stupnjeva. Možete prilagoditi izbornik prema rotaciji zaslona.

Transparency (Prozirnost)

Odaberite ovu mogućnost za promjenu prozirnosti izbornika koristeći  i  (min. 0 / maks. 100).

Timer (Mjerač vremena)

OSD Hold Time (Vrijeme prikazivanja OSD izbornika): Postavlja dužinu vremena u kojem OSD ostaje aktivan nakon pritiskanja gumba.

Koristite gumbе  i  za prilagođavanje klizača u pomacima od 1 sekunde, od 5 do 60 sekundi.



**Ikona Izbornik i
podizbornici****Opis****Zaključaj**

Upravlja korisničkim pristupom podešavanju. Gumbi su zaključani.

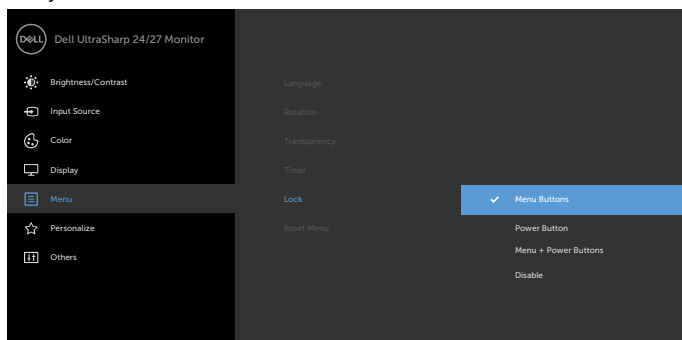

- **Gumbi izbornika:** putem OSD-a za zaključavanje gumba izbornika.
- **Gumb napajanja:** putem OSD-a za zaključavanje gumba napajanja.
- **Gumbi izbornika + gumb napajanja:** Putem OSD-a za zaključavanje svih gumba izbornika i gumba napajanja.
- **Onemogućavanje:** pritisnite i držite gumb  s lijeve strane gumba napajanja na 4 s. Gumbi izbornika: putem OSD-a za zaključavanje gumba izbornika.

**Reset
Menu (Vrati
postavke
izbornika)**

Vraća postavke izbornika na tvornički zadane vrijednosti.



Ikona Izbornik i podizbornici

Opis



Personalize (Personaliziraj)

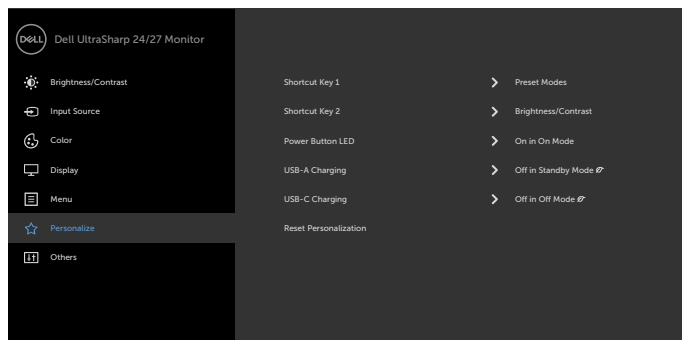

Shortcut key (Tipka prečaca 1)

Odaberite postavljanje tipkovničkog prečaca 1 između **unaprijed postavljenih načina, svjetline/kontrasta, ulaznog izvora, formata prikaza i rotacije.**

Shortcut key (Tipka prečaca 2)

Odaberite postavljanje tipkovničkog prečaca 2 između **unaprijed postavljenih načina, svjetline/kontrasta, ulaznog izvora, formata prikaza i rotacije.**

Power Button LED (LED gumba napajanja)

Omogućuje vam postavljanje stanja svjetla napajanja za uštedu energije.

USB-A punjenje

Služi za omogućavanje i onemogućavanje funkcije punjenja putem USB A (priključaka za dolazni prijenos) kada je monitor u stanju pripravnosti.

NAPOMENA: ova opcija dostupna je samo kada je USB C (priključak za odlazni prijenos) kabel odspojen. Ako je spojen USB C kabel, USB A punjenje prati stanje napajanja USB uređaja i opcija neće biti dostupna.

NAPOMENA: ova opcija prethodno se zvala „USB“ u starijim verzijama firmvera.

USB-C punjenje

Služi za omogućavanje i onemogućavanje stalne uključenosti funkcije punjenja putem USB-C kada je monitor isključen.

Reset Personalization (Vrati postavke personalizacije)

Vraća tipke prečaca na tvorničke postavke.



Ikona Izbornik i podizbornici

Opis



Other (Ostalo)

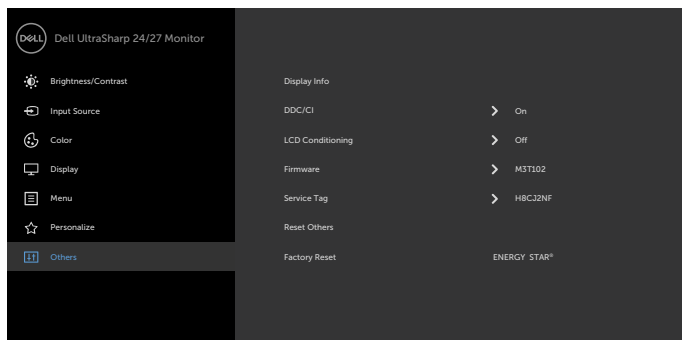

Odaberite ovu mogućnost za prilagodbu OSD postavki, poput **DDC/CI**, **LCD prilagodbe** i tako dalje.

Display Info (Podaci o zaslonu)

Prikazuje trenutne postavke monitora.

DDC/CI

DDC/CI (podatkovni kanal zaslona/sučelje s naredbama) omogućuje prilagođavanje postavki monitora koristeći softver na računalu.

Odaberite **Off (Isključi)** za isključivanje ove značajke.

Omogućite ovu značajku za najbolje korisničko iskustvo i optimalne performanse monitora.

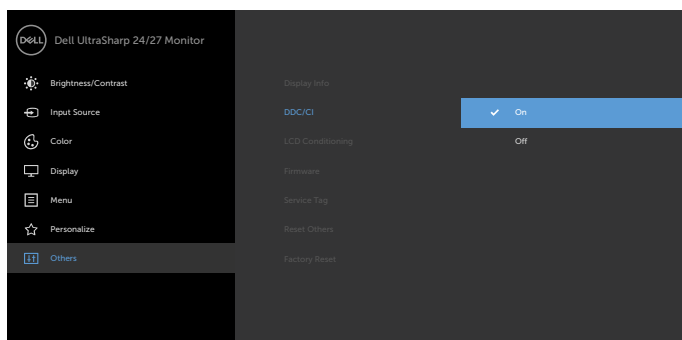

Ikona	Izbornik i podizbornici	Opis
-------	-------------------------	------

LCD Conditioning (LCD prilagodba)

Pomaže u smanjivanju manjih slučajeva zadržavanja slike. Ovisno o stupnju zadržavanja slike, može proći neko vrijeme dok se program pokrene. Odaberite **On (Uključi)** za pokretanje postupka.

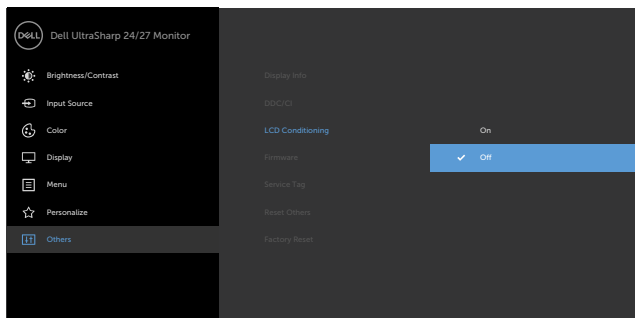

Firmver	Verzija firmvera.
----------------	-------------------

Service Tag (Servisna oznaka)	Prikazuje servisnu oznaku. Servisna oznaka je jedinstveni alfanumerički identifikator pomoću kojeg tvrtka Dell može prepoznati specifikacije proizvoda i pristupiti podacima o jamstvu.
--------------------------------------	---

NAPOMENA: Servisna oznaka otisnuta je i na naljepnici na podnožju postolja.

Reset Other (Vrati ostale postavke)	Vraća ostale postavke, kao što je DDC/CI , na tvornički zadane vrijednosti.
--	--

Factory Reset (Vrati na tvorničke postavke)	Vraća sve postavljene postavke na tvornički zadane vrijednosti. To su također postavke za ispitivanja ENERGY STAR®.
--	---

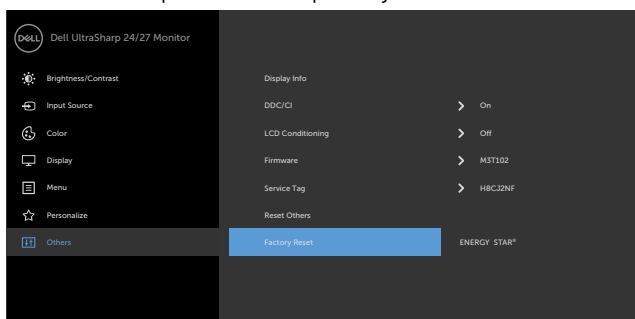

Poruke upozorenja OSD izbornika

Ako monitor ne podržava određeni način razlučivosti, prikazat će se sljedeća poruka:

U2421HE

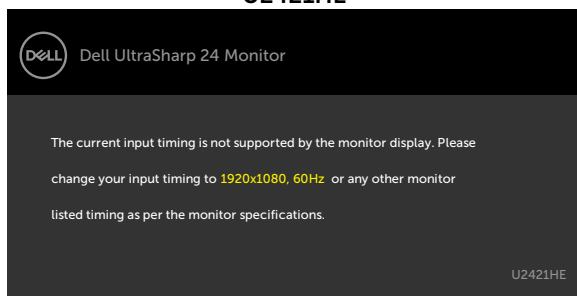

U2721DE

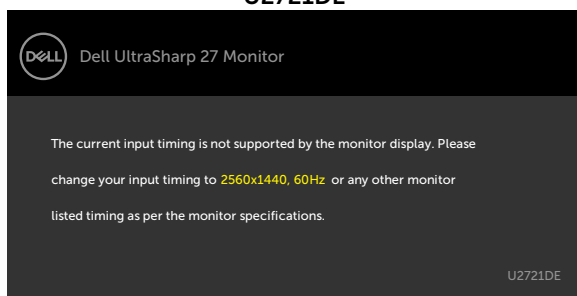

To znači da se monitor ne može sinkronizirati sa signalom koji prima s računala. Pogledajte [Monitor Specifications \(Tehnički podaci monitora\)](#) u vezi raspona horizontalne i vertikalne frekvencije koji se odnose na ovaj monitor. Preporučeni način rada je 1920 x 1080 (U2421HE)/2560 x 1440 (U2721DE).

Prije onemogućavanja DDC/CI funkcije prikazat će se sljedeća poruka:

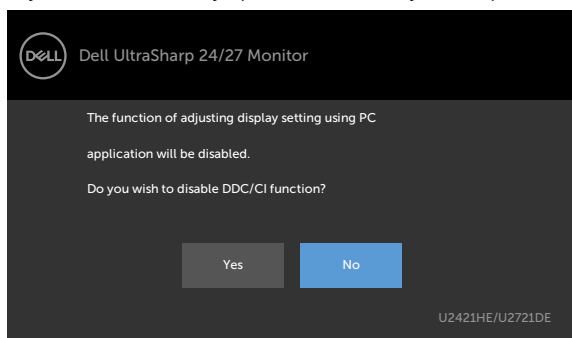

Kada zaslon uđe u način uštede energije, prikazat će se sljedeća poruka:

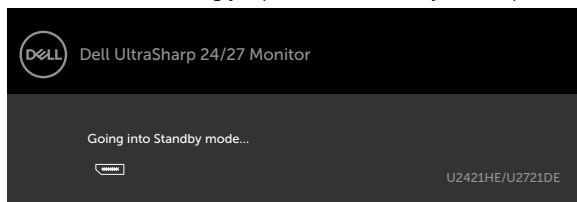

Aktivirajte računalo i pokrenite monitor za pristup OSD izborniku. Ako pritisnete bilo koji gumb osim gumba napajanja, ovisno o odabranom ulazu pojavit će se sljedeće poruke:

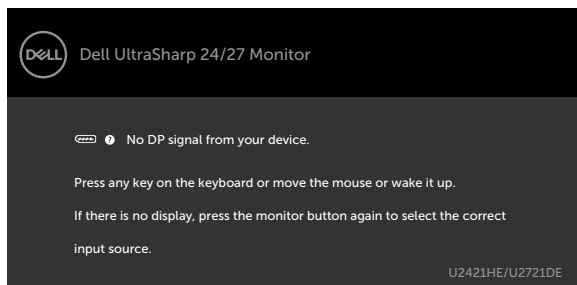

Ako je odabran ulaz DP, USB Type-C, a odgovarajući kabel nije povezan, prikazat će se sljedeći pomični dijaloški okvir.

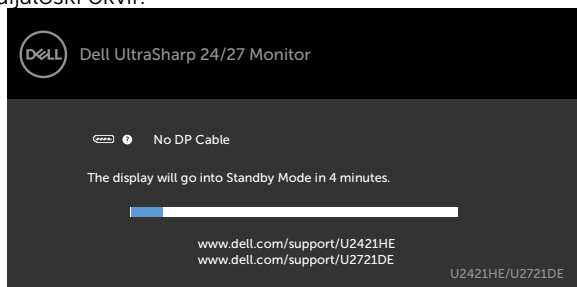

ili

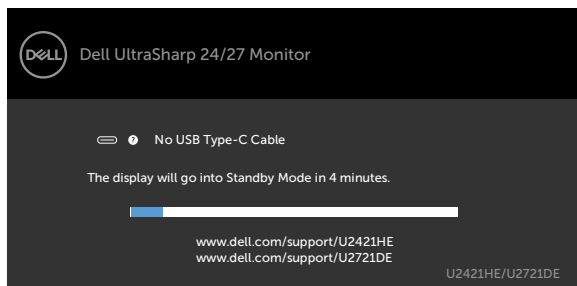

Dok je kabel za DP izmjenični način rada priključen na monitor prikazuje se poruka u sljedećim slučajevima:

- kad je **Auto Select (Automatski odabir) za USB-C** postavljen na **Prompt for Multiple Inputs (Upit za višestruke ulaze)**.
- Kad je na monitor priključen DP kabel.

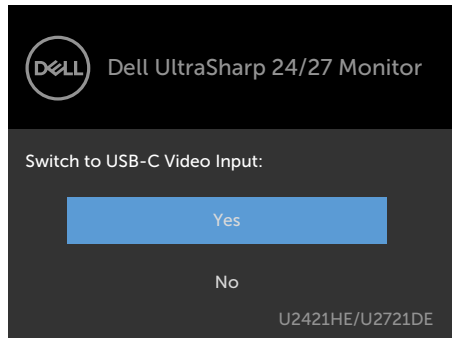

Ako je **USB-C punjenje (USB-C Charging)** postavljeno na **Off During Power Off (Isključeno tijekom isključenog napajanja)** :

- Ako odaberete stavke zaslonskog izbornika **USB-C Prioritization (Prioritizacija USB-C)** na **High Resolution (Visoka razlučivost)** u značajki zaslona, prikazat će se sljedeća poruka:

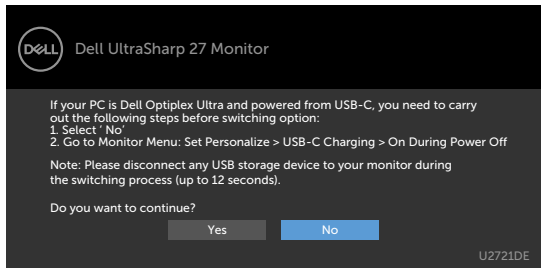

- Ako odaberete stavke zaslonskog izbornika **USB-C Prioritization (Prioritizacija USB-C)** na **High Data Speed (Visoka brzina podataka)** u značajki zaslona, prikazat će se sljedeća poruka:

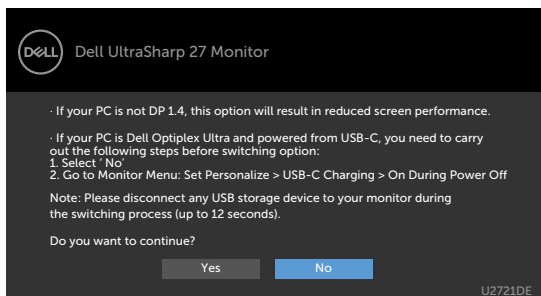

Ako je **USB-C Charging (USB-C punjenje)** postavljeno na **On During Power Off (Uključeno tijekom isključenog napajanja)**, kad odaberete stavku zaslonskog izbornika USB-C Prioritization (Prioritizacija USB-C) na **High Resolution (Visoka razlučivost)** ili **High Data Speed (Visoka brzina podataka)** u značajki zaslona, prikazat će se sljedeća poruka:

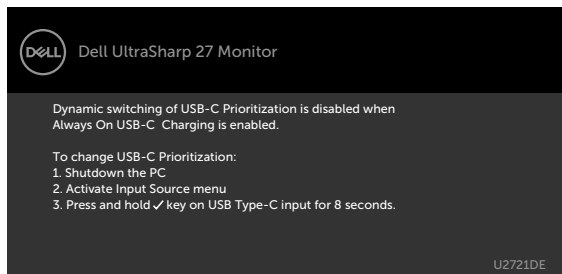

Kad je **USB-C Charging (USB-C punjenje)** postavljeno na **Off During Power Off (Isključeno tijekom isključenog napajanja)** i kad je USB-C Prioritization (Prioritizacija USB-C) je postavljena na **High Data Speed (Visoka brzina podataka)**:

- Odaberite stavke mogućnosti Povrat na tvorničke postavke unutar značajke Ostalo, prikazat će se sljedeća poruka:

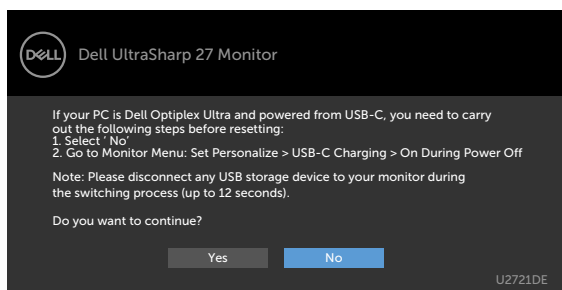

- Odaberite stavke zaslonskog izbornika značajke Povrat na tvorničke postavke zaslona unutar značajke Zaslón, prikazat će se sljedeća poruka:

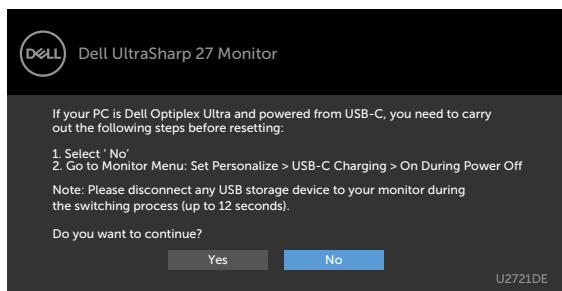

Odaberite stavku zaslonskog izbornika Uključeno u Način rada u pripravnosti u Prilagodi osobno, prikazat će se sljedeća poruka:

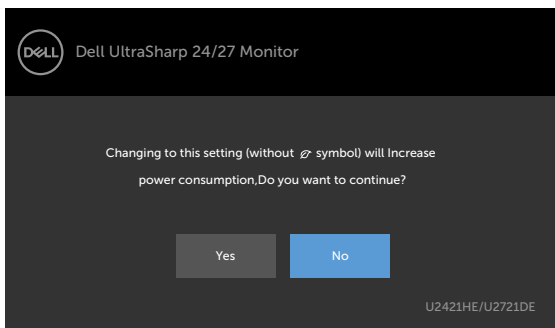

Ako podesite razinu za Svjetlina iznad zadane vrijednosti od 75% , prikazat će se sljedeća poruka:

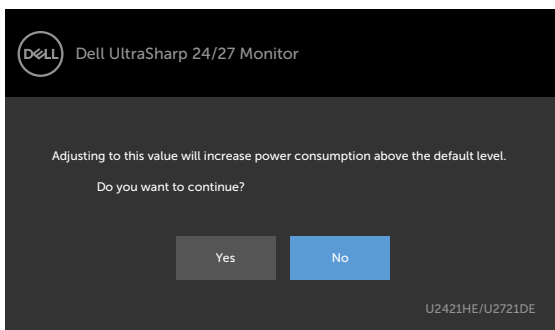

Kad je **USB-C Charging (USB-C punjenje)** postavljeno na **On During Power Off (Uključeno tijekom isključenog napajanja)** i kad je USB-C Prioritization (Prioritizacija USB-C) postavljena na High Data Speed (Visoka brzina podataka), odaberite stavke zaslonskog izbornika Povrat na tvorničke postavke unutar značajke Ostalo, prikazat će se sljedeća poruka:

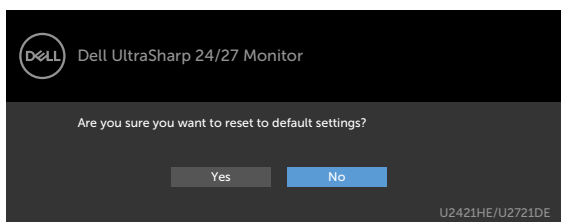

Ako odaberete „Yes (Da)” za vraćanje na zadane postavke, prikazat će se sljedeća poruka:



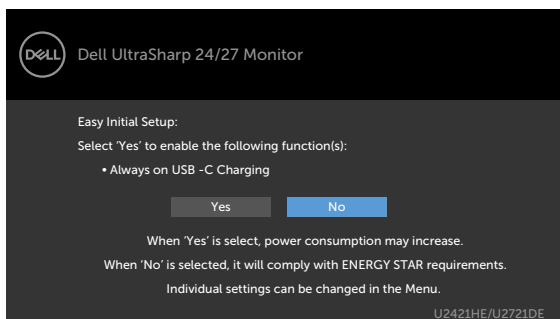

Ako odaberete „No (Ne)“, tada izvedite drugi **Factory Reset (Povrat na tvorničke postavke)**, prikazat će se sljedeća poruka:

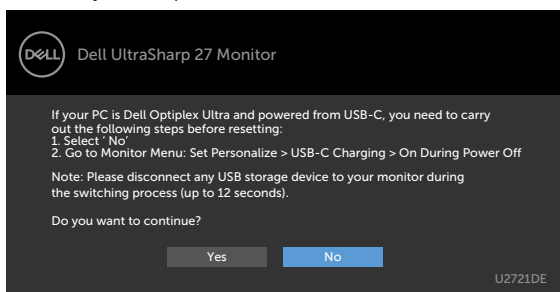

Više informacija potražite u odjeljku [Rješavanje problema](#) .



Rješavanje problema

⚠ UPOZORENJE: Prije započinjanja bilo kojeg postupka u ovom odjeljku, pazite da se pridržavate **sigurnosnih uputa**.

Samoprovjera

Monitor nudi funkciju samoprovjere koja vam omogućuje provjeru ispravnosti rada. Ako su monitor i računalo propisno povezani, ali zaslon monitora ostane zatamnjen, pokrenite samoprovjeru monitora izvođenjem sljedećeg postupka:

- 1 Isključite računalo i monitor.
- 2 Iskopčajte video kabel sa stražnje strane računala. Da biste osigurali ispravan rad samoprovjere, uklonite sve digitalne i analogne kabele sa stražnje strane računala.
- 3 Uključite monitor.

Ako monitor ne može pronaći video signal i radi ispravno, na zaslonu (na crnoj pozadini) će se pojaviti pomični dijaloški okvir. U načinu rada za samoprovjeru, LED napajanja ostaje svijetliti bijelo. Također, ovisno o odabranom ulazu, jedan od sljedećih dijaloških okvira će se neprekidno pomicati kroz zaslon.

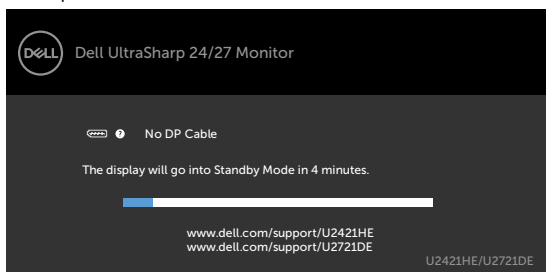

ili

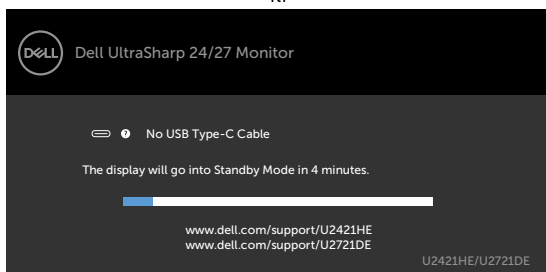

- 4 Ovaj okvir također se pojavljuje tijekom normalnog rada sustava ako se video kabel odvoji ili ošteti.
- 5 Isključite monitor i ponovno povežite video kabel; zatim uključite računalo i monitor.

Ako monitor ostane zatamnjen nakon prethodnog postupka, provjerite videokontroler i računalo jer monitor radi ispravno.



Ugrađeni alat za dijagnostiku

Monitor sadrži ugrađeni alat za dijagnostiku kojim za sve nepravilnosti u radu zaslona možete utvrditi jesu li nastale zbog inherentnog problema s monitorom ili s računalom i video karticom.

 **NAPOMENA:** Ugrađeni alat za dijagnostiku možete pokrenuti samo ako je video kabel odvojen i monitor se nalazi u načinu rada za samoprovjeru.

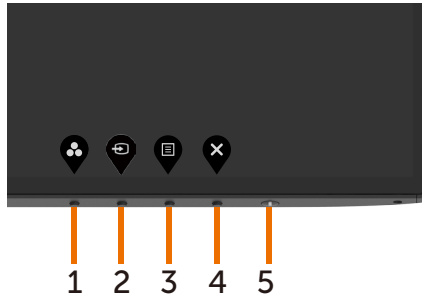

Pokretanje ugrađenog alata za dijagnostiku:



- 1 Pobrinite se da zaslon bude čist (nema prašine na površini zaslona).
- 2 Iskopčajte video kabele sa stražnje strane računala i monitora. Monitor zatim odlazi u način rada za samoprovjeru.
- 3 Pritisnite i 5 sekundi držite pritisnutim **Button 1 (Gumb 1)**. Pojavit će se sivi zaslon.
- 4 Pažljivo provjerite da na zaslonu nema nepravilnosti.
- 5 Ponovno pritisnite **Button 1 (Gumb 1)** na prednjoj ploči. Boja zaslona mijenja se u crvenu.
- 6 Provjerite da na zaslonu nema nepravilnosti.
- 7 Ponavljajte korake 5 i 6 za provjeru zaslona u zelenoj, plavoj, crnoj, bijeloj boji i tekstu.

Provjera je gotova kada se pojavi zaslon s tekстом. Za izlaz ponovno pritisnite **Button 1 (Gumb 1)**. Ako ugrađenim alatom za dijagnostiku ne utvrdite nikakve nepravilnosti u radu zaslona, rad monitora je ispravan. Provjerite video karticu i računalo.



Postavljanje Prioritizacije USB-C kada je USB-C punjenje postavljeno na Uključeno tijekom isključenog napajanja

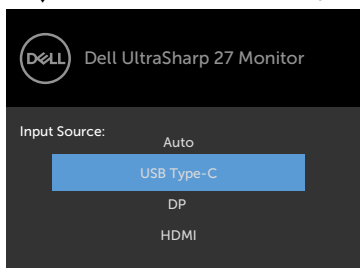

Ako je **USB-C Charging (USB-C punjenje)** postavljeno na On During Power Off (Uključeno tijekom isključenog napajanja), monitor vam omogućuje da odredite postavke USB-C Prioritization (Prioritizacije USB-C) samo kad je računalo isključeno.

- 1 Pobrinite se da je računalo isključeno.
- 2 Pritisnite bilo koji upravljački gumb osim gumba napajanja da biste prikazali izbornik prečaca Input Source (Ulazni izvor).
- 3 Koristite gumb  ili  da biste označili **USB Type-C (USB vrste C)**.

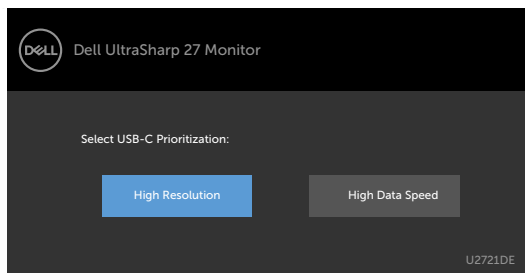

- 4 Pritisnite i držite gumb  na približno 8 s.
- 5 Prikazat će se poruka konfiguracije za USB-C Prioritization (Prioritizacija USB-C).



- 6 Koristite gumb  ili  za određivanje željenog prioriteta za prijenos.
- 7 Postavka će se primijeniti nakon uključivanja računala.



Uobičajeni problemi

Sljedeća tablica sadrži opće informacije o općenitim problemima monitora koji se mogu pojaviti i moguća rješenja:

Uobičajeni simptomi	Što se događa	Moguća rješenja
Nema videosignala/ LED napajanja isključen	Nema slike	<ul style="list-style-type: none">• Provjerite je li video kabel koji povezuje monitor i računalo propisno i čvrsto priključen.• Provjerite ispravnost rada zidne utičnice s pomoću nekog drugog uređaja.• Provjerite je li gumb napajanja potpuno pritisnut.• Pazite da odaberete ispravan ulazni izvor putem izbornika Input Source (Ulazni izvor).
Nema videosignala/ LED napajanja uključeno	Nema slike ili nema svjetline	<ul style="list-style-type: none">• Povećajte vrijednosti regulatora svjetline i kontrasta uz pomoć OSD-a.• Provedite samoprovjeru rada monitora.• Provjerite da nema savijenih ili slomljenih kontakata u priključku video kabela.• Pokrenite ugrađeni alat za dijagnostiku.• Pazite da odaberete ispravan ulazni izvor putem izbornika Input Source (Ulazni izvor).
Nedostaju pikseli	na zaslonu su mrlje	<ul style="list-style-type: none">• Isključite i zatim uključite napajanje.• Piksel koji je trajno isključen je prirodna neispravnost koja se može pojaviti u LCD tehnologiji.• Više informacija o kvaliteti Dell monitora i pravilima u vezi piksela potražite na Dell stranici za podršku na: www.dell.com/support/monitors.
Zaglavljivi pikseli	na zaslonu su svijetle mrlje	<ul style="list-style-type: none">• Isključite i zatim uključite napajanje.• Piksel koji je trajno isključen je prirodna neispravnost koja se može pojaviti u LCD tehnologiji.• Više informacija o kvaliteti Dell monitora i pravilima u vezi piksela potražite na Dell stranici za podršku na: www.dell.com/support/monitors.
Problemi sa svjetlinom	Slika je pre zatamnjena ili presvijetla	<ul style="list-style-type: none">• Vratite monitor na tvorničke postavke.• Prilagodite vrijednosti regulatora svjetline i kontrasta uz pomoć OSD-a.
Problemi povezani uz sigurnost	Vidljivi znakovi dima ili iskrenja	<ul style="list-style-type: none">• Nemojte izvoditi nikakve postupke za rješavanje problema.• Odmah se obratite tvrtki Dell.
Povremeni problemi	Monitor malo radi ispravno malo ne	<ul style="list-style-type: none">• Provjerite je li video kabel koji povezuje monitor i računalo propisno i čvrsto priključen.• Vratite monitor na tvorničke postavke.• Provedite samoprovjeru rada monitora i utvrdite pojavljuje li se povremeni problemi javljaju i u načinu rada za samoprovjeru.



Uobičajeni simptomi	Što se događa	Moguća rješenja
Nedostaje boja	Slika kojoj nedostaje boja	<ul style="list-style-type: none"> • Provedite samoprovjeru monitora. • Provjerite je li video kabel koji povezuje monitor i računalo propisno i čvrsto priključen. • Provjerite da nema savijenih ili slomljenih kontakata u priključku video kabela.
Pogrešna boja	Boja slike nije dobra	<ul style="list-style-type: none"> • Promijenite postavke Preset Modes (Unaprijed postavljani načini rada), u OSD izborniku Color (Boja), ovisno o aplikaciji. • Prilagodite R/G/B vrijednost u Custom Color (Prilagođena boja) u OSD izborniku Color (Boja). • Promijenite Input Color Format (Format ulazne boje) na PC RGB ili YPbPr u OSD izborniku Color (Boja). • Pokrenite ugrađeni alat za dijagnostiku.
Zadržavanje slike uslijed nepromjenjive slike na monitoru u dužem vremenskom periodu	Blijeda sjena prikazane nepromjenjive slike prikazuje se na zaslonu	<ul style="list-style-type: none"> • Podesite zaslon da se isključi nakon nekoliko minuta neaktivnosti zaslona. Ovo se može podesiti u postavci Windows mogućnosti napajanja ili u Mac štednja energije. • Alternativno možete koristiti dinamički promjenjiv čuvar zaslona.

Problemi karakteristični za proizvod

Problem	Što se događa	Moguća rješenja
Slika zaslona je premala	Slika je centrirana na zaslon, ali ne ispunjava cijelo područje prikaza	<ul style="list-style-type: none"> • Provjerite postavku Aspect Ratio (Format prikaza) u OSD izborniku Display (Prikaz). • Vratite monitor na tvorničke postavke.
Monitor se ne može prilagoditi pomoću gumba na prednjoj ploči	OSD se ne pojavljuje na zaslonu	<ul style="list-style-type: none"> • Isključite monitor, iskopčajte kabel napajanja monitora, ponovno ga ukopčajte i zatim uključite monitor.
Nema ulaznog signala kad su pritisnute korisnički upravljački elementi	Nema slike, LED svjetlo je bijelo	<ul style="list-style-type: none"> • Provjerite izvor signala. Pobrinite se da računalo ne bude u štednom načinu rada pomicanjem miša ili pritiskanjem bilo koje tipke na tipkovnici. • Provjerite je li signalni kabel propisno ukopčan. Ponovno ukopčajte signalni kabel ako je potrebno. • Vratite računalo ili video player na početne postavke.



Problem	Što se događa	Moguća rješenja
Slika ne popunjava cijeli zaslon	Slika ne može ispuniti visinu ili širinu zaslona	<ul style="list-style-type: none"> • Zbog različitih formata video signala (format prikaza) DVD-a, monitor može sliku prikazivati na cijelom zaslonu. • Pokrenite ugrađeni alat za dijagnostiku.
Nema slike kada se koristi USB Type-C priključak sa stolnim, prijenosnim računalom itd	Crni zaslon	<ul style="list-style-type: none"> • Provjerite podržava li sučelje uređaja USB Type-C izmjenični način DP-a. • Provjerite je li za uređaj potrebno više od 65 W snage za napajanje. • Sučelje uređaja USB Type-C ne podržava izmjenični način DP-a. • Postavite Windows u način rada Projekcija. • Provjerite da USB Type-C kabel nije oštećen.
Nije moguće punjenje priključivanjem USB Type-C na računalo, prijenosno računalo i slično	Nema punjenja	<ul style="list-style-type: none"> • Provjerite podržava li uređaj jedan od načina punjenja 5 V / 9 V / 15 V / 20 V. • Provjerite je li za prijenosno računalo potreban > 65 W adapter napajanja. • Ako je za prijenosno računalo potreban > 65 W adapter napajanja, neće raditi punjenje putem USB-C priključka. • Provjerite koristite li samo odobreni adapter Dell ili adapter koji dolazi s proizvodom. • Provjerite da USB Type-C kabel nije oštećen.
Isprekidano punjenje prilikom priključivanja USB Type-C na računalo, prijenosno računalo i slično	Isprekidano punjenje	<ul style="list-style-type: none"> • Provjerite je li maksimalna potrošnja uređaja veća od 65 W. • Provjerite koristite li samo odobreni adapter Dell ili adapter koji dolazi s proizvodom. • Provjerite da USB Type-C kabel nije oštećen.
Nema slike kad se koristi DP veza na računalo	Crni zaslon	<ul style="list-style-type: none"> • Provjerite za koji DP standard (DP 1.1a ili DP 1.4) je vaša grafička kartica certificirana. Preuzmite i instalirajte najnoviji upravljački program za grafičku karticu. • Neke DP 1.1a grafičke kartice ne podržavaju DP 1.4 monitore. Idite u OSD izbornik, u odabiru ulaznog izvora pritisnite i držite gumb DP select  (DP odabir) na 8 sekundi za promjenu postavke monitora s DP 1.4 na DP 1.1a.
Nema slike kada se koristi USB Type-C MST	Crni zaslon ili 2. DUT nije primarni način rada	<ul style="list-style-type: none"> • USB Type-C ulaz, otvorite OSD izbornik, u opciji Display Info (Podaci o zaslonu) provjerite je li Link Rate (Brzina veze) HBR2 ili HBR3, ako je Link Rate (Brzina veze) HBR2, predlažemo da koristite USB Type-C na DP kabel kako bi se uključio MST.



Problem	Što se događa	Moguća rješenja
Nema mrežne veze	Mreža je pala ili je u prekidu	<ul style="list-style-type: none"> • provjerite je li na OSD izborniku odabran prioritet podataka Nemojte uključivali/ isključivati gumb napajanja kada je mreža spojena, gumb napajanja treba biti stalno uključen.
LAN priključak ne funkcionira	Problem s postavkom OS-a ili vezom kabela	<ul style="list-style-type: none"> • Osigurajte da su na računalu instalirani najnoviji BIOS i upravljački programi. • Osigurajte da je u Windows upravitelju uređaja instaliran RealTek Gigabit Ethernet kontroler. • Ako BIOS postava ima mogućnost LAN/GBE Omogućeno/Onemogućeno, pobrinite se da je postavljena na Omogućeno. • Pobrinite se da Ethernet kabel bude čvrsto spojen na monitor i koncentrador/usmjerivač/ vatrozid. • Provjerite LED statusa Ethernet kabela da biste potvrdili povezivost. Ako LED ne svijetli, ponovno priključite oba kraja Ethernet kabela. • Prvo isključite računalo i iskopčajte kabel vrste C i kabel napajanja monitora. Zatim uključite računalo, ukopčajte kabel napajanja monitora i kabel vrste C.



Sigurnosne upute

Za zaslone sa sjajnim okvirima korisnik mora uzeti u obzir postavljanje zaslona jer okvir može uzrokovati uznemirujući odsjaj svjetla u okruženju i svijetlih površina.

⚠ UPOZORENJE: Uporaba upravljačkih elemenata, prilagođavanja ili postupaka koji nisu navedeni u ovoj dokumentaciji može dovesti do izlaganja električnim i/ili mehaničkim opasnostima.

Informacije o sigurnosnim uputama potražite u Informacije o sigurnosti, okolišu i zakonskim propisima (SERI).

FCC napomene (samo za SAD) i druge regulativne informacije

FCC napomene i druge regulativne informacije potražite na internetskoj stranici za regulativnu sukladnost na www.dell.com/regulatory_compliance.

Kontaktiranje tvrtke Dell

Za kupce u Sjedinjenim Državama, nazovite 800-WWW-DELL (800-999-3355).

📎 NAPOMENA: Ako nemate aktivnu internetsku vezu, informacije o kontaktu možete pronaći na računu koji ste dobili prilikom kupnje proizvoda, popisu zapakiranih proizvoda, računu ili katalogu proizvoda tvrtke Dell.

Tvrtka Dell omogućava nekoliko opcija za podršku i uslugu kojima možete pristupiti preko Interneta ili telefona. Njihova dostupnost ovisi o državi i proizvodu, tako da neke usluge možda neće biti dostupne u vašem području.

Dobivanje internetskog sadržaja za podršku monitora:

Pogledajte www.dell.com/support/monitors.

Ako se želite obratiti tvrtki Dell u vezi prodaje, tehničke podrške ili problema oko korisničke podrške:

- 1 Idite na www.dell.com/support.
- 2 Potvrdite državu ili regiju u padajućem izborniku Choose a Country/Region (Odaberite državu/regiju) s padajućim popisom u donjem desnom dijelu stranice.
- 3 Kliknite Contact Us (Kontaktirajte nas) pokraj padajućeg popisa s državama.
- 4 Na temelju toga što trebate odaberite odgovarajuću uslugu ili vezu za podršku.
- 5 Izaberite način kontaktiranja tvrtke Dell koji vam najviše odgovara.



EU baza proizvoda za list s podacima o uštedi energije i o proizvodu

U2421HE: <https://eprel.ec.europa.eu/qr/344902>

U2721DE: <https://eprel.ec.europa.eu/qr/344911>

Postavljanje monitora

Postavljanje razlučivosti zaslona na 1920 x 1080 (U2421HE)/2560 x 1440 (U2721DE) (maksimalno)

Za najbolje performanse postavite razlučivost zaslona na **1920 x 1080 (U2421HE)/ 2560 x 1440 (U2721DE)** piksela izvođenjem sljedećih koraka:

U sustavima Windows Vista, Windows 7, Windows 8 ili Windows 8.1:

- 1 Samo u sustavu Windows 8 i Windows 8.1, odaberite pločicu Radna površina za prebacivanje na klasičnu radnu površinu. Preskočite ovaj korak za Windows Vista i Windows 7.
- 2 Kliknite desnim klikom na radnu površinu i kliknite **Screen Resolution (Razlučivost zaslona)**.
- 3 Kliknite padajući popis razlučivosti zaslona i odaberite **1920 x 1080 (U2421HE)/ 2560 x 1440 (U2721DE)**.
- 4 Kliknite **OK (U redu)**.

U sustavu Windows 10:

- 1 Kliknite desnim klikom na radnu površinu i kliknite **Display Settings (Postavke zaslona)**.
- 2 Kliknite **Advanced display settings (Dodatne postavke prikaza)**.
- 3 Kliknite padajući popis **razlučivosti** i odaberite **1920 x 1080 (U2421HE)/ 2560 x 1440 (U2721DE)**.
- 4 Kliknite **Apply (Primijeni)**.

Ako ne vidite preporučenu razlučivost kao mogućnost, možda je potrebno ažurirati upravljački program grafičke kartice. Molimo odaberite scenarij koji najbolje opisuje računalni sustav koji koristite i slijedite pružene korake.

Dell računalo

- 1 Idite na www.dell.com/support, unesite servisnu oznaku i preuzmite najnoviji upravljački program za grafičku karticu.
- 2 Nakon instalacije upravljačkog programa grafičke kartice, ponovno pokušajte postaviti razlučivost na **1920 x 1080 (U2421HE)/ 2560 x 1440 (U2721DE)**.

 **NAPOMENA:** Ako ne možete postaviti razlučivost na **1920 x 1080 (U2421HE)/ 2560 x 1440 (U2721DE)**, molimo kontaktirajte Dell da biste se raspitali o grafičkoj kartici koja podržava ove razlučivosti.



Računalo koje nije iz tvrtke Dell

U sustavima Windows Vista, Windows 7, Windows 8 ili Windows 8.1:

- 1 Samo u sustavu Windows 8 i Windows 8.1, odaberite pločicu Radna površina za prebacivanje na klasičnu radnu površinu. Preskočite ovaj korak za Windows Vista i Windows 7.
- 2 Kliknite desnim klikom na radnu površinu i kliknite **Personalization (Personalizacija)**.
- 3 Kliknite **Change Display Settings (Promijeni postavke zaslona)**.
- 4 Kliknite **Advanced Settings (Napredne postavke)**.
- 5 Pronađite dobavljača grafičkog upravljačkog uređaja u opisu u gornjem dijelu prozora (primjerice NVIDIA, AMD, Intel, itd.).
- 6 Pogledajte internetsku stranicu proizvođača grafičke kartice za ažuriranje upravljačkog programa (primjerice, www.amd.com ili www.nvidia.com).
- 7 Nakon instalacije upravljačkog programa grafičke kartice, ponovno pokušajte postaviti razlučivost na **1920 x 1080 (U2421HE)/ 2560 x 1440 (U2721DE)**.

U sustavu Windows 10:



- 1 Kliknite desnim klikom na radnu površinu i kliknite **Display Settings (Postavke zaslona)**.
- 2 Kliknite **Advanced display settings (Dodatne postavke prikaza)**.
- 3 Kliknite **Display adapter properties (Svojstva adaptera za prikaz)**.
- 4 Pronađite dobavljača grafičkog upravljačkog uređaja u opisu u gornjem dijelu prozora (primjerice NVIDIA, AMD, Intel, itd.).
- 5 Pogledajte internetsku stranicu proizvođača grafičke kartice za ažuriranje upravljačkog programa (primjerice, www.amd.com ili www.nvidia.com).
- 6 Nakon instalacije upravljačkog programa grafičke kartice, ponovno pokušajte postaviti razlučivost na **1920 x 1080 (U2421HE)/ 2560 x 1440 (U2721DE)** ponovno.

 **NAPOMENA:** Ako ne možete postaviti preporučenu razlučivost, molimo kontaktirajte proizvođača računala ili razmotrite kupnju grafičke kartice koja podržava ovu video razlučivost.



Smjernice za održavanje

Čišćenje monitora

-  **UPOZORENJE:** Prije čišćenja monitora iskopčajte kabel napajanja monitora iz električne utičnice.
-  **OPREZ:** Pročitajte [Safety Instructions \(Sigurnosne upute\)](#) prije čišćenja monitora i pridržavajte ih se.

Za najbolje postupke slijedite upute sa sljedećeg popisa tijekom raspakiranja, čišćenja ili rukovanja monitorom:

- Za čišćenje antistatičkog zaslona vašeg monitora, vodom blago namočite meku, čistu krpu. Po mogućnosti koristite posebnu tkaninu ili otopinu za čišćenje zaslona odgovarajuću za anitstatički sloj. Nemojte koristiti benzen, razrjeđivač, amonijak, abrazivna sredstva za čišćenje ili komprimirani zrak.
- Koristite vlažnu, meku krpu za čišćenje monitora. Izbjegavajte korištenje deterdženata bilo koje vrste jer neki deterdženti ostavljaju mutan sloj na monitoru.
- Ako primijetite bijeli prah kada otpakirate monitor, obrišite ga krpom.
- Oprezno rukujte monitorom, ako se tamniji monitori ogrebu, na njima se lakše pojavljuju bijeli tragovi struganja nego na monitorima svjetlije boje.
- Da biste održali najbolju kvalitetu slike monitora koristite dinamički promjenjiv čuvar zaslona i isključujte ga kad nije u uporabi.

