



Dell S3220DGF

Korisnički vodič

Model monitora: S3220DGF
Regulatorni model: S3220DGFc



-  **NAPOMENA: NAPOMENA** označava važne informacije koje vam pomažu da bolje koristite vaš računar.
-  **OPREZ: OPREZ** označava potencijalno oštećenje hardvera ili gubitak podataka ukoliko se ne slede uputstva.
-  **UPOZORENJE: UPOZORENJE** označava potencijalno oštećenje imovine, ličnu povredu ili smrt.

Autorsko pravo © 2019–2020 Dell Inc. ili njene pridružene kompanije. Sva prava zadržana. Dell, EMC i ostale trgovačke marke su trgovačke marke kompanije Dell Inc. ili njenih pridruženih kompanija. Druge trgovačke marke mogu biti trgovačke marke njihovih vlasnika.

Sadržaj

O vašem monitoru	6
Sadržaj kutije	6
Funkcije proizvoda	8
Identifikacija delova i kontrola	10
Pogled s prednje strane	10
Pogled sa zadnje strane	11
Pogled sa strane	12
Pogled sa donje strane	12
Specifikacije monitora	14
Specifikacije rezolucije	16
Podržani video režimi	16
Unapred podešeni režimi prikaza	17
Električne specifikacije	19
Fizičke karakteristike	21
Ekološke karakteristike	22
Plug and play mogućnost	23
Kvalitet LCD monitora i politika u vezi piksela.	23
Smernice za održavanje	23
Čišćenje vašeg monitora	23
Podešavanje monitora	24
Povezivanje postolja	24
Povezivanje monitora	25



Povezivanje HDMI, DP i USB 3.0 kabla	25
Slaganje kablova	26
Uklanjanje postolja	27
Montiranje na zid (opcionalno)	28
Upotreba vašeg monitora	30
Uključivanje monitora	30
Upotreba dugmadi za kontrolu.	30
Kontrole OSD-a	32
Korišćenje menija prikaza na ekranu (OSD)	33
Pristup meniju prikaza na ekranu	33
Poruke upozorenja menija na ekranu	46
Podešavanje monitora	49
Podešavanje maksimalne rezolucije.	49
Ako imate Dell desktop ili Dell prenosivi računar sa internet pristupom	49
Ukoliko imate desktop, portabilni kompjuter ili grafičku karticu koji nisu marke Dell	50
Upotreba nagiba, okretanja i vertikalnog izvlačenja	51
Nagib, okretanje	51
Vertikalno izvlačenje	51
Rešavanje problema	52
Samotestiranje	52
Ugrađena dijagnostika	53
Uobičajeni problemi	54
Problemi specifični za proizvod	57



Dodatak	58
Bezbednosna uputstva.	58
FCC obaveštenja (samo za SAD) i druge regulatorne informacije	58
Kontaktiranje kompanije Dell	59
Opasnost od nestabilnosti	60







O vašem monitoru



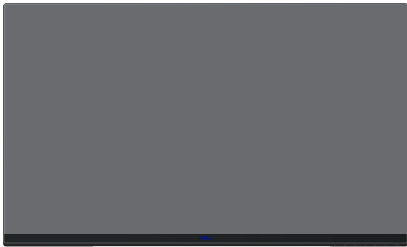

Sadržaj kutije

Vaš monitor se isporučuje s komponentama prikazanim u nastavku. Proverite da li ste dobili sve komponente i pogledajte [Kontaktiranje kompanije Dell](#) za više informacija ako nešto nedostaje.

NAPOMENA: Neke stavke mogu biti opcionalne i možda se ne isporučuju uz vaš monitor. Neke funkcije ili mediji možda neće biti dostupni u određenim zemljama.

	Monitor
	Podizač postolja
	Osnova postolja
	Strujni kabl (razlikuje se u zavisnosti od zemlje)



	<p>HDMI 2.0 kabl</p>
	<p>DP 1.2 kabl</p>
	<p>USB 3.0 upstream kabl (omogućava korišćenje USB konektora na monitoru)</p>
	<ul style="list-style-type: none"> • Kratki vodič za podešavanje • Bezbednosne i regulatorne informacije



Funkcije proizvoda

Dell S3220DGF monitor s ravnim ekranom ima aktivnu matricu, tankoslojni tranzistor (TFT), displej sa tečnim kristalima (LCD) i LED pozadinsko osvetljenje. Funkcije monitora uključuju:

- Ekran vidljive površine od 80,01 cm (31,5 inča) (dijagonalno mereno). Rezoluciju 2560 x 1440 s podrškom za niže rezolucije preko celog ekrana.
- Opciju izbora adaptivne sinhronizacije (AMD FreeSync™ Premium Pro ili Bez sinhronizacije), visoke brzine osvežavanja i kratko vreme odziva od 4 ms.
- Podržava od 48 Hz do 144 Hz (HDMI) i od 48 Hz do 164 Hz (DP) u režimu Freesync, 165 Hz u režimu fiksne frekvencije.
- Glatko HDR igranje s niskim kašnjenjem uz pomoć AMD FreeSync™ Premium Pro tehnologije.
- Mogućnost digitalnog povezivanja pomoću DP i HDMI konektora.
- Posедуje 1 USB upstream port i 4 USB downstream porta.
- „Plug and play“ mogućnost ako je vaš računar podržava.
- Podešavanja pomoću prikaza na ekranu (OSD) za jednostavnu konfiguraciju i optimizaciju ekrana.
- Monitor nudi funkcije za poboljšanje igranja kao što su Tajmer, Brojač broja slika u sekundi i Stabilizacija crne, pored unapređenih režima igranja kao što su FPS (Pucačke igre iz prvog lica), MOBA/RTS (Battle Royale/Strategije u realnom vremenu), RPG (Igre igranja uloga), SPORTOVI, podešavanja boje (prilagođena boja, topla i hladna) i tri dodatna režima igranja za personalizaciju vaših željenih opcija.
- Uklonjivo postolje i otvori za montiranje po standardu Video elektronskog udruženja (VESATM) od 100 mm, za fleksibilna rešenja oko montaže.
- Mogućnosti podešavanja nagiba, okretanja i visine.
- Prorez za sigurnosnu bravu.
- ≤0,3 W u režimu pripravnosti.
- Uključen Dell Display Manager softver.
- Usluga Premium Panel Exchange (zamene monitora) za probleme koji se ne mogu rešiti putem telefona.
- Optimizuje udobnost pri gledanju pomoću ekrana bez treperenja.



⚠ UPOZORENJE: Ako je obezbeđen utikač s tri kontakta na kablu za napajanje, utaknite kabl u uzemljenu utičnicu s tri kontakta. Nemojte onemogućiti uzemljenje na kablu za napajanje, npr. tako što ćete prikačiti adapter s 2 kontakta. Kontakt za uzemljenje je važna funkcija bezbednosti.

⚠ UPOZORENJE: Mogući dugoročni efekti plavog svetla koje emituje monitor mogu da dovedu do oštećenja vida, uključujući zamor očiju, digitalno naprezanje očiju itd. Funkcija ComfortView dizajnirana je tako da smanji količinu plavog svetla koje emituje monitor u cilju optimalne udobnosti pri gledanju.

⚠ UPOZORENJE: Potvrdite da će sistem za distribuciju u instalaciji zgrade obezbediti automatsku sklopu tipa 120/240V, 20 A (maksimalno).



Identifikacija delova i kontrola

Pogled s prednje strane

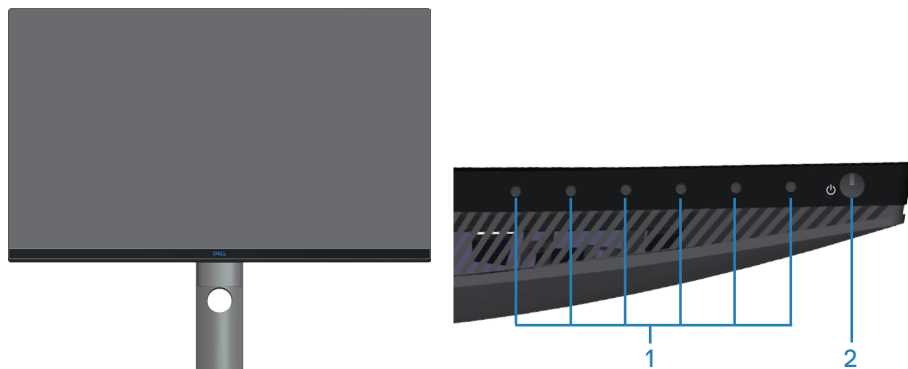

Dugmad za kontrolu

Oznaka	Opis	Upotreba
1	Tasteri funkcija	Koristite tastere funkcija da biste podesili stavke u meniju prikaza na ekranu. (Za više informacija pogledajte Upotreba dugmadi za kontrolu)
2	Taster za uključivanje/ isključivanje (sa indikatorom statusa napajanja)	Za uključivanje ili isključivanje monitora. Postojano belo svetlo ukazuje da je monitor uključen i ispravno radi. Trepćuće belo svetlo označava da je monitor u Standby Mode (Režimu pripravnosti).



Pogled sa zadnje strane

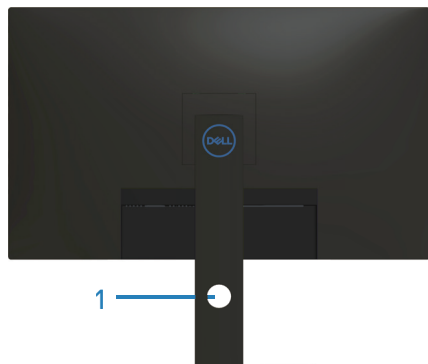

Pogled sa zadnje strane sa postoljem monitora

Oznaka	Opis	Upotreba
1	Otvor za provlačenje kablova	Koristite da biste složili kablove tako što ćete ih provući kroz otvor.
2	VESA otvori za montiranje (iza VESA poklopca)	VESA otvori za montiranje (100 mm x 100 mm) Koristite za montiranje monitora na zid preko VESA kompatibilnog kompleta za montiranje na zid.
3	Nalepnica s regulatornim informacijama	Navodi regulatorna odobrenja.
4	Dugme za odvajanje postolja	Otpušta postolje od monitora.
5	Regulatorna oznaka (uključujući barkod serijski broj i serijsku oznaku)	Navodi regulatorna odobrenja. Pogledajte ovu nalepnicu ako je potrebno da kontaktirate kompaniju Dell radi tehničke podrške. Servisna oznaka predstavlja jedinstveni alfanumerički identifikator koji omogućava Dell serviserima da identifikuju hardverske komponente u vašem računaru i pristupe informacijama o garanciji.



Pogled sa strane



Pogled sa donje strane

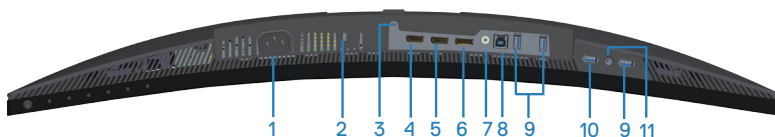

Pogled sa donje strane bez postolja monitora

Oznaka	Opis	Upotreba
1	Konektor za napajanje	Povežite kabl za napajanje (isporučuje se zajedno s monitorom).
2	Konektor sigurnosne brave	Obezbedite svoj monitor pomoću sigurnosne brave (posebno se kupuje) da biste sprečili neovlašćeno pomeranje monitora.
3	Funkcija zaključavanja postolja	Za fiksiranje postolja na monitoru pomoću M3 x 6 mm vijka (vijak nije uključen).
4	HDMI1 2.0 konektor	Za povezivanje s vašim računarom pomoću HDMI kabla.
5	HDMI2 2.0 konektor	Za povezivanje s vašim računarom pomoću HDMI kabla.
6	DP 1.4 konektor	Za povezivanje s vašim računarom pomoću DP kabla.



7	Port audio izlaza	Povežite sa eksternim zvučnikom ili sabvuferom (posebno se kupuje).*
8	USB 3.0 upstream port	Povežite USB kabl sa ovim konektorom i računarom da biste aktivirali USB konektore na monitoru.
9	USB 3.0 downstream konektori	Povežite svoje USB periferne uređaje, kao što su uređaji za skladištenje i štampači.  NAPOMENA: Da biste koristili ovaj konektor, morate da povežete monitor i računar pomoću USB upstream kabla (isporučuje se s vašim monitorom).
10	USB 3.0 downstream sa BC1.2 punjenjem	USB 3.0 downstream konektor s funkcijom punjenja. Povežite da biste punili svoj USB uređaj.
11	Izlaz za slušalice	Za povezivanje slušalica.

*Konektor audio izlaza ne podržava slušalice. Da biste povezali slušalice, koristite konektor izlaza za slušalice na monitoru.



Specifikacije monitora

Model	S3220DGF
Tip ekrana	Aktivna matrica - TFT LCD
Tip panela	Vertikalno poravnanje
Vidljiva slika	
Dijagonalno	800,1 mm (31,5 in.)
Horizontalno, aktivna površina	697,3 mm (27,5 in.)
Vertikalno, aktivna površina	392,3 mm (15,4 in.)
Površina	273550,8 mm ² (423,5 in. ²)
Izvorna rezolucija i brzina osvežavanja	2560 x 1440 pri 144 Hz (HDMI1 i HDMI2) 2560 x 1440 pri 165 Hz (DP)
Veličina piksela	0,2724 mm x 0,2724 mm
Broj piksela po inču (PPI)	93
Ugao gledanja	
Horizontalni	178° (tipično)
Vertikalni	178° (tipično)
Jačina svetline	400 cd/m ² (tipična vrednost)
Odnos kontrasta	3000 prema 1 (tipično)
Premaz površine ekrana	Anti-sjaj sa 3H premazom, zamućenost 25%
Pozadinsko osvetljenje	Sistem LED ivičnog svetla
Vreme odziva (iz sive u sivu)	4 ms
Dubina boje	1,07 milijardi boja
Opseg boja	sRGB CIE 1931 (99,7%) CIE1976 (98,8%) DCI P3 CIE 1931 (89,2%) CIE1976 (92,4%)



Mogućnost povezivanja	2 x HDMI 2.0 sa HDCP 2.2 (2560 x 1440, do 144 Hz) 1 x DP 1.4 (2560 x 1440, do 165 Hz) 1 x USB 3.0 upstream 1 x USB 3.0 downstream sa BC1.2 punjenjem 3 x USB 3.0 downstream 1 x audio izlaz 1 x izlaz za slušalice
Širina okvira (od ivice monitora do aktivne oblasti)	
Vrh	8,1 mm
Levo/desno	8,1 mm
Dno	24,6 mm
Mogućnost podešavanja	
Postolje podesivo po visini	150 mm
Nagib	Od -5° do 21°
Okretanje	Od -30° do 30°
Pivot	N/A
Kompatibilnost sa Dell display manager softverom	Easy Arrange (Jednostavno uređivanje) i druge bitne funkcije
Sigurnost	Otvor sigurnosne brave (brava kabla se posebno kupuje)



Specifikacije rezolucije

Model	S3220DGF
Horizontalni opseg skeniranja	Od 30 kHz do 250 kHz
Vertikalni raspon skeniranja	Od 48 Hz do 144 Hz (HDMI) Od 48 Hz do 165 Hz (DP) Od 48 Hz do 164 Hz (DP FreeSync)
Maksimalna unapred određena rezolucija	2560 x 1440 pri 60 Hz sa HDCP 2.2 2560 x 1440 pri 165 Hz (DP) 2560 x 1440 pri 144 Hz (HDMI)

Podržani video režimi

Model	S3220DGF
Sposobnosti video prikaza (HDMI/DP)	480p, 480i, 576p, 720p, 1080p, 576i, 1080i, QHD



Unapred podešeni režimi prikaza

HDMI režimi prikaza

Režim prikaza	Horizontalna frekvencija (kHz)	Vertikalna frekvencija (Hz)	Takt piksela (MHz)	Polarizacija sinhronizacije (horizontalna/vertikalna)
IBM, 720 x 400	31,5	70,1	28,3	-/+
VESA, 640 x 480	31,5	59,9	25,2	-/-
VESA, 640 x 480	37,5	75,0	31,5	-/-
VESA, 800 x 600	37,9	60,3	40,0	+/+
VESA, 800 x 600	46,9	75,0	49,5	+/+
VESA, 1024 x 768	48,4	60,0	65,0	-/-
VESA, 1024 x 768	60,0	75,0	78,8	+/+
VESA, 1152 x 864	67,5	75,0	108,0	+/+
VESA, 1280 x 1024	64,0	60,0	108,0	+/+
VESA, 1280 x 1024	79,9	75,0	135,0	+/+
VESA, 1600 x 1200	75,0	60,0	162,0	+/+
VESA, 1680 x 1050	65,3	60,0	146,3	-/+
VESA, 1920 x 1080	67,5	60,0	148,5	+/+
CTA, 1920 x 1080	135,0	120,0	297,0	+/+
VESA, 1920 x 1200	74,6	59,9	193,3	-/+
VESA, 2560 x 1440	88,8	60,0	241,5	+/-
VESA, 2560 x 1440	183,0	120,0	483,1	+/-
VESA, 2560 x 1440	586,0	143,9	222,0	+/-



DP režimi prikaza

Režim prikaza	Horizontalna frekvencija (kHz)	Vertikalna frekvencija (Hz)	Takt piksela (MHz)	Polarizacija sinhronizacije (horizontalna/vertikalna)
IBM, 720 x 400	31,5	70,1	28,3	-/+
VESA, 640 x 480	31,5	59,9	25,2	-/-
VESA, 640 x 480	37,5	75,0	31,5	-/-
VESA, 800 x 600	37,9	60,3	40,0	+/+
VESA, 800 x 600	46,9	75,0	49,5	+/+
VESA, 1024 x 768	48,4	60,0	65,0	-/-
VESA, 1024 x 768	60,0	75,0	78,8	+/+
VESA, 1152 x 864	67,5	75,0	108,0	+/+
VESA, 1280 x 1024	64,0	60,0	108,0	+/+
VESA, 1280 x 1024	79,9	75,0	135,0	+/+
VESA, 1600 x 1200	75,0	60,0	162,0	+/+
VESA, 1680 x 1050	65,3	60,0	146,3	-/+
VESA, 1920 x 1080	67,5	60,0	148,5	+/+
CTA, 1920 x 1080	135,0	120,0	297,0	+/+
VESA, 1920 x 1200	74,6	59,9	193,3	-/+
VESA, 2560 x 1440	88,8	60,0	241,5	+/-
VESA, 2560 x 1440	183,0	120,0	483,1	+/-
VESA, 2560 x 1440	645,0	165,0	244,3	+/-

 **NAPOMENA: Ovaj monitor podržava AMD FreeSync.**



Električne specifikacije

Model	S3220DGF
Ulazni video signali	HDMI 2.0 (HDCP), 600 mV za svaku diferencijalnu liniju, ulazna impedansa od 100 oma po diferencijalnom paru DP 1.2, 600 mV za svaku diferencijalnu liniju, ulazna impedansa od 100 oma po diferencijalnom paru DP 1.4, 600 mV za svaku diferencijalnu liniju, ulazna impedansa od 100 oma po diferencijalnom paru
Napon/frekvencija/struja ulaza naizmenične struje (AC)	Od 100 VAC do 240 VAC / 50 Hz ili 60 Hz \pm 3 Hz / 2A (tipično)
Udarana struja	120 V: 30 A (maks.) pri 0°C (hladan start) 240 V: 60 A (maks.) pri 0°C (hladan start)
Potrošnja energije	0,3 W (režim isključeno) ¹ 0,3 W (režim pripravnosti) ¹ 39 W (režim Uključeno) ¹ 100 W (maksimalno) ² 28,34 W (Pon) ³ 89,21 kWh (TEC) ³

¹ Kao što je definisano u EU 2019/2021 i EU 2019/2013.

² Podešavanje maksimalnog osvetljenja i kontrasta s maksimalnim opterećenjem napajanja na svim USB portovima.

³ Pon: Potrošnja energije u ON (uključenom) režimu kao što je definisano u verziji Energy Star 8.0.
TEC: Ukupna potrošnja energije u kWh kao što je definisano u verziji Energy Star 8.0.



Ovaj dokument služi samo u informativne svrhe i predstavlja samo performanse u laboratorijskim uslovima. Vaš proizvod se može drugačije ponašati, u zavisnosti od softvera, komponenti i periferija koje ste naručili i ne postoji obaveza ažuriranja takvih informacija. U skladu s tim, korisnik ne treba da se oslanja na ove informacije prilikom donošenja odluka o električnim tolerancijama i slično. Ne postoji izričita niti podrazumevana garancija u pogledu preciznosti ili potpunosti.



NAPOMENA: Ovaj monitor poseduje ENERGY STAR sertifikat.
Ovaj proizvod je kvalifikovan za standard ENERGY STAR kada se koriste fabrički podrazumevana podešavanja, koja se mogu obnoviti pomoću funkcije „Factory Reset“ (Uspostavljanje fabričkih vrednosti) u meniju na ekranu. Promena fabrički podrazumevanih podešavanja ili aktiviranje drugih funkcija može da poveća potrošnju energije koja bi mogla da prekorači ograničenje propisano standardom ENERGY STAR.



Fizičke karakteristike

Model	S3220DGF
Tip signalnog kabla	<ul style="list-style-type: none">• Digitalni: HDMI, 19 pinova• Digitalni: DP, 20 pinova• Univerzalna serijska magistrala: USB, 9 pinova.
Dimenzije (s postoljem)	
Visina (izvučeno)	618,2 mm (24,34 in.)
Visina (uvučeno)	468,7 mm (18,45 in.)
Širina	709,1 mm (27,92 in.)
Dubina	249,6 mm (9,83 in.)
Dimenzije (bez postolja)	
Visina	424,9 mm (16,73 in.)
Širina	709,1 mm (27,92 in.)
Dubina	59,8 mm (2,36 in.)
Dimenzije postolja	
Visina (izvučeno)	482,3 mm (18,99 in.)
Visina (uvučeno)	437,1 mm (17,21 in.)
Širina	319,7 mm (12,59 in.)
Dubina	249,6 mm (9,83 in.)
Težina	
Težina sa ambalažom	15,53 kg (34,24 lb)
Težina sa sklopom postolja i kablovima	10,93 kg (24,10 lb)
Težina bez sklopa postolja (bez kablova)	7,63 kg (16,82 lb)
Težina sklopa postolja	2,75 kg (6,06 lb)
Sjajni prednji okvir	Crni okvir 2-4 jedinice sjaja



Ekološke karakteristike

Model	S3220DGF
Usaglašenost sa standardima	
<ul style="list-style-type: none">• ENERGY STAR sertifikovan monitor• Usaglašen sa RoHS.• Ne sadrži BFR/PVC (ne računajući spoljne kablove)• Staklo bez arsena i bez žive, samo za panel.• Merač energije pokazuje nivo potrošnje energije monitora u realnom vremenu.	
Temperatura	
Radna	Od 0°C do 40°C (od 32°F do 104°F)
Van rada	<ul style="list-style-type: none">• Skladištenje: Od -20°C do 60°C (od -4°F do 140°F)• Otprema: Od -20°C do 60°C (od -4°F do 140°F)
Vlažnost	
Radna	Od 10% do 80% (nekondenzujuće)
Van rada	<ul style="list-style-type: none">• Skladištenje od 10% do 90% (nekondenzujuće)• Otprema od 10% do 90% (nekondenzujuće)
Nadmorska visina	
Radna (maksimalna)	5.000 m (16.400 ft)
Van upotrebe (maksimalna)	12.192 m (40.000 ft)
Termalna disipacija	<ul style="list-style-type: none">• 341,44 BTU/sat (maksimalna)• 102,43 BTU/sat (tipična)



Plug and play mogućnost

Ovaj monitor možete da instalirate u bilo koji sistem kompatibilan sa Plug and Play funkcijom. Monitor računarskom sistemu automatski dostavlja svoje podatke o proširenom prikazu (Extended Display Identification Data (EDID)) koristeći protokole Display Data Channel (DDC), tako da sistem može da izvrši samostalnu konfiguraciju i optimizuje podešavanja monitora. Većina instalacija monitora su automatske, a ako želite možete da izaberete druga podešavanja. Za više informacija o promeni podešavanja monitora pogledajte [Upotreba vašeg monitora](#).

Kvalitet LCD monitora i politika u vezi piksela

Tokom procesa proizvodnje LCD monitora, nije neobično da jedan ili više piksela budu fiksirani u nepromenjenom stanju, što se teško primećuje i ne utiče na kvalitet ili upotrebljivost displeja. Za više informacija o kvalitetu Dell monitora i politici u vezi piksela pogledajte Dell veb lokaciju za podršku na www.dell.com/support/monitors.

Smernice za održavanje

Čišćenje vašeg monitora

 **UPOZORENJE: Pre čišćenja monitora, isključite strujni kabl monitora iz električne utičnice.**

 **OPREZ: Pročitajte i sledite [Bezbednosna uputstva pre čišćenja monitora](#).**

Kao najbolje rešenje, sledite uputstva na listi u nastavku prilikom raspakivanja, čišćenja ili rukovanja vašim monitorom:

- Da očistite svoj ekran, blago navlažite meku, čistu krpu vodom. Ako je moguće koristite posebne maramice za čišćenje ekrana ili rastvor pogodan za antistatički premaz. Nemojte koristiti benzen, razređivač, amonijak, abrazivna sredstva za čišćenje ili kompresovani vazduh.
- Koristite blago vlažnu krpu da očistite monitor. Izbegnite korišćenje bilo koje vrste deterdženta, pošto određeni deterdženti ostavljaju mlečni film na monitoru.
- Ako primetite beli prah prilikom raspakivanja monitora, obrišite ga krpom.
- Pažljivo rukujte sa svojim monitorom jer monitori crne boje mogu da se ogrebu i na njima će se videti bele ogrebotine.
- Da biste pomogli da se zadrži najbolji kvalitet slike na monitoru, koristite čuvar ekrana koji se dinamički menja i isključite monitor kada nije u upotrebi.



Podešavanje monitora

Povezivanje postolja

 **NAPOMENA:** Postolje je odvojeno prilikom otpreme monitora iz fabrike.

 **NAPOMENA:** Sledeći postupak važi za postolje koje ste dobili s monitorom. Ako povezujete postolje drugog proizvođača, pogledajte dokumentaciju koja je priložena uz to postolje.

Da biste montirali postolje monitora:

1. Pratite uputstva na delovima kartona da biste uklonili postolje s gornjeg jastučeta koje ga fiksira.
2. Povežite osnovu postolja sa nosačem.
3. Otvorite ručicu s vijkom na osnovi postolja i pritegnite vijak da biste učvrstili nosač na osnovi postolja.
4. Zatvorite ručicu s vijkom.

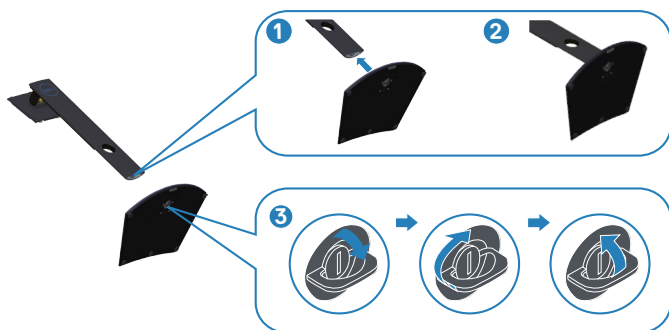

5. Povucite jezičke na sklopu postolja u otvore i pritisnite sklop postolja nadole da biste ga fiksirali na mestu.



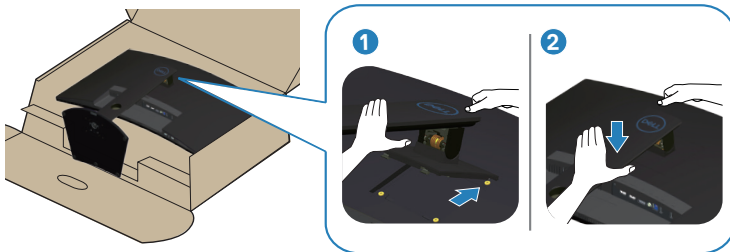

6. Uspravite monitor.

Povezivanje monitora

⚠ UPOZORENJE: Pre nego što izvršite bilo koji postupak u ovom odeljku, pratite [Bezbednosna uputstva](#).

📌 NAPOMENA: Nemojte povezivati sve kablove sa računarem u isto vreme. Preporučuje se da usmerite kablove kroz otvor za provlačenje kablova pre nego što ih povežete sa monitorom.

Da biste povezali monitor s računarem:

1. Isključite kompjuter i izvucite kabla za struju.
2. Povežite vaš monitor i računar pomoću HDMI ili DP kabla.

Povezivanje HDMI, DP i USB 3.0 kabla

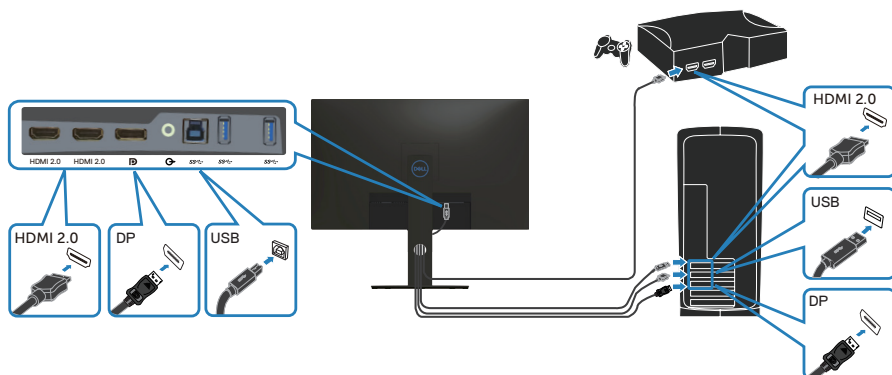

1. Povežite USB upstream kabl (isporučen s vašim monitorom) sa odgovarajućim USB 3.0 konektorom na računaru. (Pogledajte [Pogled sa donje strane](#) za detalje.)
2. Povežite USB 3.0 periferije sa downstream USB 3.0 konektorima na monitoru.

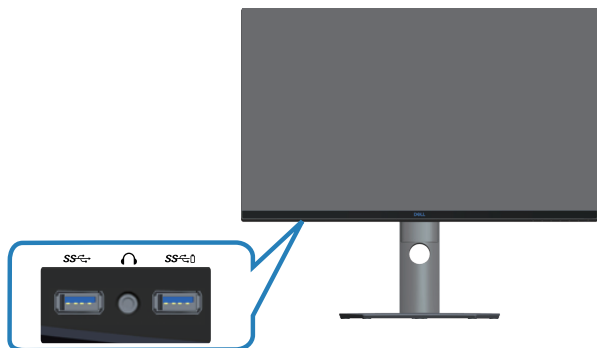



3. Priključite strujne kablove računara i monitora u zidnu utičnicu.

Slaganje kablova

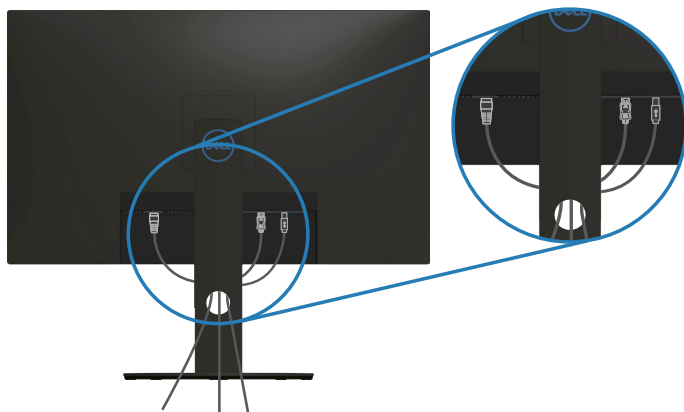
Koristite otvor za slaganje kablova da biste usmerili kablove povezane s vašim monitorom.



Uklanjanje postolja

-  **NAPOMENA:** Da biste sprečili nastanak ogrebotina na ekranu prilikom uklanjanja postolja, obavezno postavite monitor na meku i čistu površinu.
-  **NAPOMENA:** Sledeći postupak važi samo za postolje koje je isporučeno zajedno s vašim monitorom. Ako povezujete postolje drugog proizvođača, pogledajte dokumentaciju koja je priložena uz to postolje.

Da biste uklonili postolje:

1. Postavite monitor na meku krpu ili jastuk, na ivici stola.

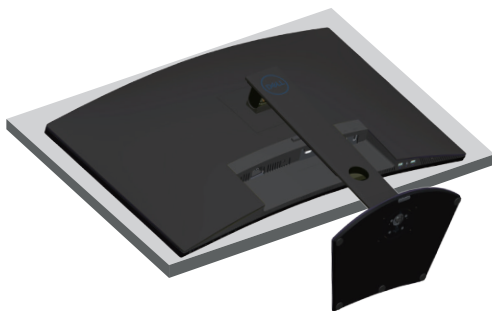

2. Pritisnite i držite dugme za odvajanje postolja, a zatim podignite postolje sa monitora.

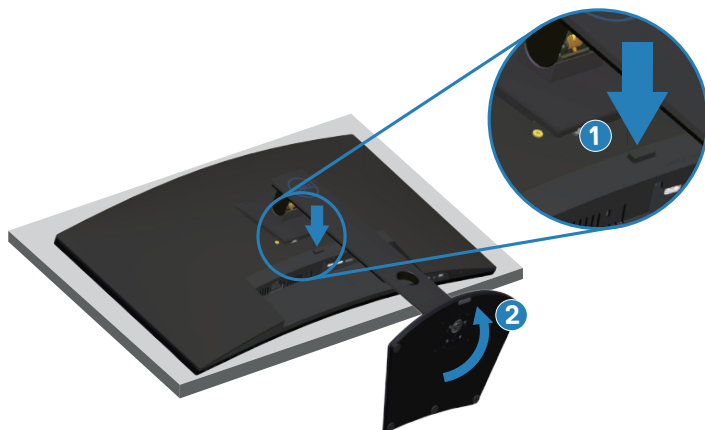

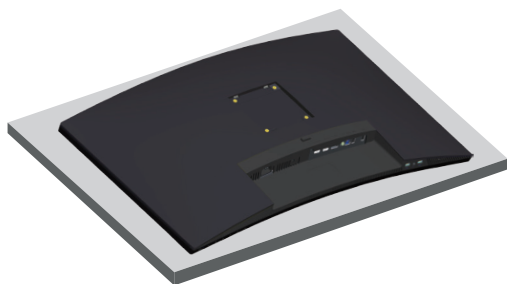

Montiranje na zid (opcionalno)

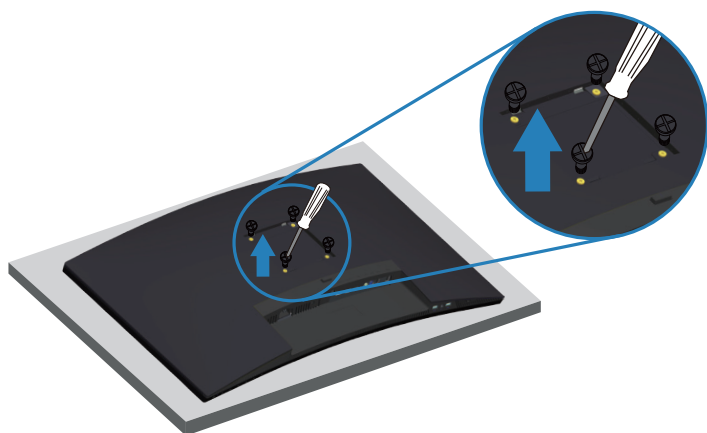

(Dimenzije vijka: M4 x 10 mm).

Pogledajte dokumentaciju koja je isporučena zajedno sa VESA kompatibilnim kompletom za montiranje na zid.

1. Postavite monitor na meku krpu ili jastuk na ivici stola.
2. Uklonite postolje. Za detalje pogledajte [Uklanjanje postolja](#).
3. Uklonite četiri vijka koji pričvršćuju panel na monitoru.
4. Prikačite držač za montiranje iz kompleta za montiranje na zid za monitor.
5. Da biste monitor montirali na zid, pogledajte dokumentaciju koja je isporučena zajedno s kompletom za montiranje na zid.

 **NAPOMENA: Predviđeno za korišćenje samo sa UL ili CSA ili GS navedenim nosačem za montiranje s minimalnim kapacitetom nosivosti/opterećenja od 30,52 kg.**



⚠ NAPOMENA: Kada koristite monitor, pričvrstite LCD na zid pomoću kabla ili lanca koji mogu da izdrže težinu monitora da bi se sprečilo da monitor padne. Instalaciju mora da obavi kvalifikovani serviser, obratite se svom dobavljaču za više informacija.

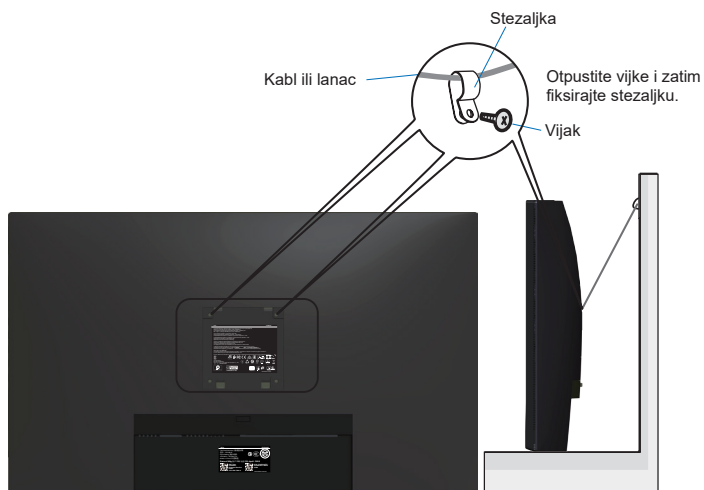

Upotreba vašeg monitora

Uključivanje monitora

Pritisnite dugme  da biste uključili monitor.

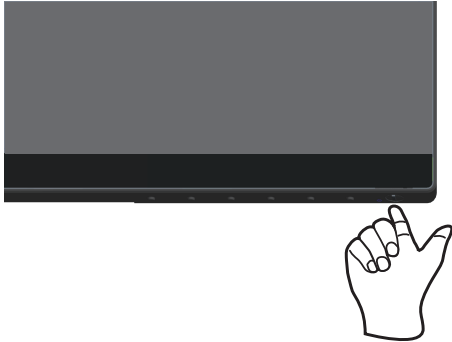

Upotreba dugmadi za kontrolu

Koristite dugmad za kontrolu na donjoj ivici monitora da biste podesili prikazanu sliku.

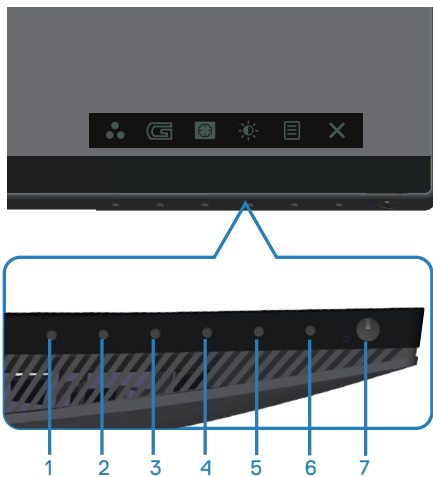

Dugmad za kontrolu

Sledeća tabela opisuje dugmad za kontrolu:

	Dugmad za kontrolu	Opis
1	 Shortcut key (Taster prečice)/Preset Modes (Unapred podešeni režimi)	Koristite ovo dugme da biste izabrali sa liste unapred podešenih režima.
2	 Game (Igra)	Koristite ovo dugme da biste podesili režim podešavanja igre.
3	 Dark Stabilizer (Stabilizacija crne)	Koristite ovo dugme da biste pokrenuli meni opcije Dark Stabilizer (Stabilizacija crne).
4	 Brightness/Contrast (Svetlina/Kontrast)	Koristite ovo dugme da aktivirate podešavanja za Svetlina/Kontrast/Jačina tona.
5	 Menu (Meni)	Upotrebite taster Menu (Meni) da pokrenete meni na ekranu i odaberete meni na ekranu. Pogledajte Pristup meniju prikaza na ekranu Pristup meniju prikaza na ekranu .
6	 Exit (Izlaz)	Koristite ovo dugme da biste se vratili u glavni meni ili izašli iz glavnog menija OSD-a.
7	 Dugme za uključivanje/isključivanje (sa LED indikatorom)	Za uključivanje ili isključivanje monitora. Postojano belo svetlo ukazuje da je monitor uključen i ispravno radi. Trepćuće belo svetlo označava da je monitor u Standby Mode (Režimu pripravnosti).



Kontrole OSD-a

Koristite dugmad za kontrolu na donjoj strani monitora da biste podesili vrednosti slike.

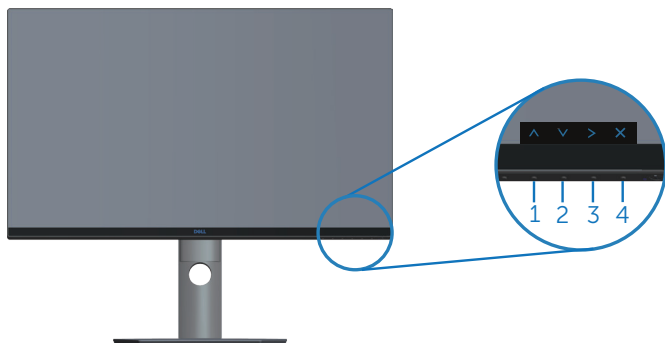

Dugmad za kontrolu		Opis
1	 Nagore	Upotrebite taster za Nagore da povećate vrednosti ili da se pomerite naviše u meniju.
2	 Dole	Upotrebite taster za Dole da smanjite vrednosti ili da se pomerite naniže u meniju.
3	 U redu	Koristite dugme U redu da biste potvrdili vaš izbor u meniju.
4	 Nazad	Upotrebite taster Nazad da se vratite na prethodni meni.



Korišćenje menija prikaza na ekranu (OSD)







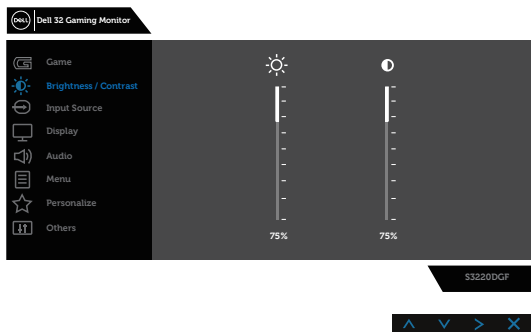

Pristup meniju prikaza na ekranu

 **NAPOMENA:** Sve promene koje unesete automatski se čuvaju kada pređete u drugi meni, kada izađete iz menija prikaza na ekranu ili kada sačekate da se meni prikaza na ekranu automatski zatvori.

1. Pritisnite dugme  da biste prikazali glavni meni prikaza na ekranu.

Glavni meni za HDMI ulaz



2. Pritisnite dugmad  i  da biste se kretali između opcija podešavanja. Dok se budete kretali od jedne do druge ikone, ime opcije će biti istaknuto. Pogledajte sledeću tabelu za potpun spisak opcija koje su dostupne za ovaj monitor.
3. Pritisnite dugme  jedanput da biste aktivirali istaknutu opciju.
4. Pritisnite dugme  i  da biste izabrali željeni parametar.
5. Pritisnite  i zatim koristite dugmad  i  u skladu sa indikatorima u meniju da biste uneli svoje promene.
6. Izaberite dugme  da biste se vratili u glavni meni.

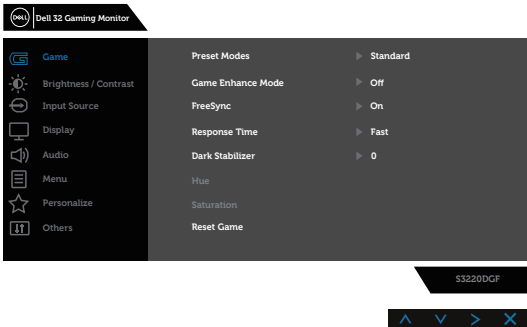

Ikona	Meni i podmeniji	Opis
	Game (Igra)	<p>Koristite opciju Game (Igra) da biste podesili režim podešavanja igre.</p> 
	Preset Modes (Unapred podešeni režimi)	<ul style="list-style-type: none"> • Standard (Standardno): Ponovo postavite boju na podrazumevana podešavanja na monitoru. • FPS: Učitava podešavanja boje idealna za pucačke igre iz prvog lica (FPS). • MOBA/RTS: Učitava podešavanja boje: Idealno za igre „Onlajn borbena arena za više igrača“ i „Strategije u realnom vremenu“. • RPG: Učitava podešavanja za boju koja su idealna za igre igranja uloga (RPG). • SPORTS: Učitava podešavanja boje: Idealno za SPORTSKE igre. • Game 1 (Igra 1)/Game 2 (Igra 2)/Game 3 (Igra 3): Omogućava vam da prilagodite podešavanja boje u skladu s potrebama vaših igara. • ComfortView: Smanjuje nivo plavog svetla koje se emituje sa ekrana kako bi gledanje bilo prijatnije za vaše oči. • Warm (Tople boje): Povećava temperaturu boje. Ekran izgleda topliji s crvenom ili žutom nijansom. • Cool (Hladne boje): Smanjuje temperaturu boje. Ekran izgleda hladniji s plavom nijansom. • Custom Color (Prilagođena boja): Omogućava vam da ručno podesite podešavanja boje.



Game Enhance Mode (Režim poboljšanja igre)

Podešava Game Enhance Mode (Režim Poboljšanja Igre) na Off (Isključeno), Timer (Tajmer), Frame Rate (Broj slika u sekundi) ili Display Alignment (Poravnanje prikaza).

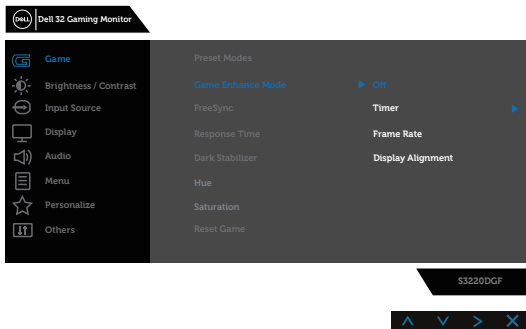

FreeSync

Omogućava vam da uključite ili isključite funkciju FreeSync.

Response Time (Vreme odziva)



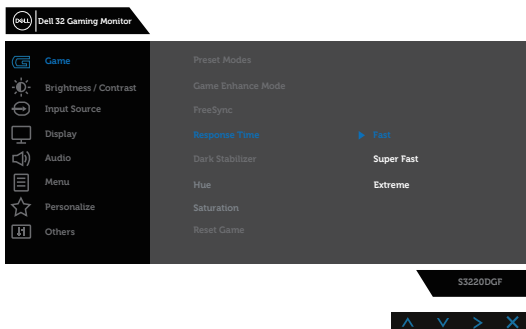

Korisnik može da bira između opcija Fast (Brzo), Super Fast (Super brzo) ili Extreme (Ekstremno).



Dark Stabilizer (Stabilizacija crne)





Ova funkcija poboljšava vidljivost u tamnim scenarijima igranja. Što je viša vrednost (od 0 do 3), to je bolja vidljivost u tamnim oblastima prikazane slike.

Hue (Nijansa)

Ova funkcija može da pomeri boju slike videa ka zelenoj ili ljubičastoj. Ovo se koristi za podešavanje željene boje tona kože. Koristite  i  da biste podesili nijansu od 0 do 100. Pritisnite  da biste povećali zelenu senku slike videa. Pritisnite  da biste povećali ljubičastu senku slike videa.

 **NAPOMENA: Podešavanje nijanse je dostupno samo kada izaberete režim FPS, RTS, RPG, SPORTS.**



<p>Saturation (Zasićenje)</p>	<p>Ova funkcija može da podesi zasićenje boje slike videa. Koristite  i  da biste podesili zasićenje u rasponu od 0 do 100.</p> <p>Pritisnite  da biste povećali monohromatski izgled slike video zapisa.</p> <p>Pritisnite  da biste povećali obojeni izgled slike video zapisa.</p> <p> NAPOMENA: Podešavanje zasićenja je dostupno samo kada izaberete režim FPS, RTS, RPG, SPORTS.</p>
<p>Reset Game (Ponovo postavi igre)</p>	<p>Ponovo postavlja podešavanja igre na fabričke podrazumevane vrednosti.</p>





Brightness/ Contrast (Svetlina/ Kontrast)

Koristite ovaj meni da biste promenili nivoe osvetljenja ili kontrasta na monitoru.

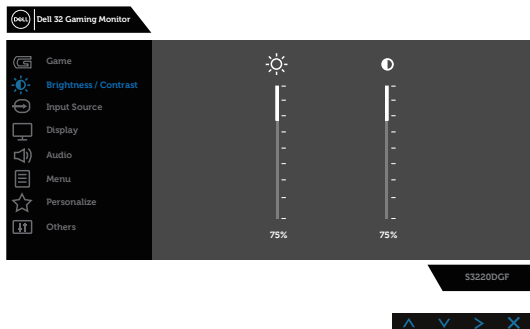



Brightness (Svetlina)

Svetlina podešava sjaj pozadinskog osvetljenja.

Pritisnite dugme  da biste povećali svetlinu, a pritisnite dugme  da biste smanjili svetlinu (min. 0/maks. 100).





Contrast (Kontrast)

Prvo podesite svetlinu, a zatim podesite kontrast samo ako je potrebno dalje podešavanje.

Pritisnite dugme  da biste povećali kontrast, a pritisnite dugme  da biste smanjili kontrast (min. 0/ maks. 100).

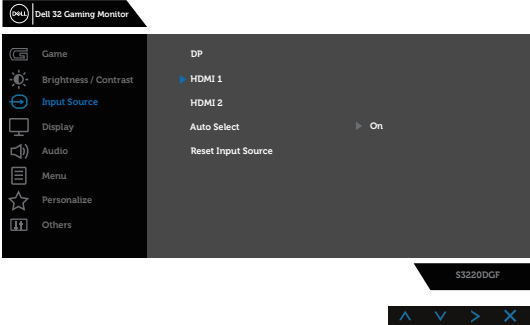
Funkcija kontrasta podešava stepen razlike između zatamnjenosti i osvetljenosti na ekranu monitora.



	<p>Input Source (Izvor ulaza)</p>	<p>Koristite meni izvora ulaza da biste birali između različitih video signala koji mogu biti povezani s vašim monitorom.</p> 
	<p>DP</p>	<p>Izaberite DP ulaz kada koristite DP konektor. Pritisnite  da biste izabrali DP izvor ulaza.</p>
	<p>HDMI 1</p>	<p>Izaberite HDMI 1 ulaz kada koristite HDMI 1 konektor. Pritisnite  da biste izabrali HDMI 1 izvor ulaza.</p>
	<p>HDMI 2</p>	<p>Izaberite HDMI 2 ulaz kada koristite HDMI 2 konektor. Pritisnite  da biste izabrali HDMI 2 izvor ulaza.</p>
	<p>Auto Select (Automatski izbor)</p>	<p>Izaberite automatski izbor da biste skenirali dostupne ulazne signale.</p>
	<p>Reset Input Source (Poništi izvor ulaza)</p>	<p>Izaberite ovu opciju da biste vratili izvor ulaza na podrazumevanu vrednost.</p>





Display (Displej)

Koristite opciju displej da biste podesili sliku.

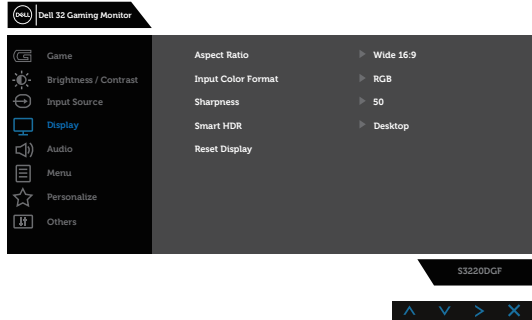

Aspect Ratio (Odnos širina/ visina)

Podešava odnos slike na Wide 16:9 (Široki 16:9), Auto Resize (Automatska promena veličine) ili 4:3.

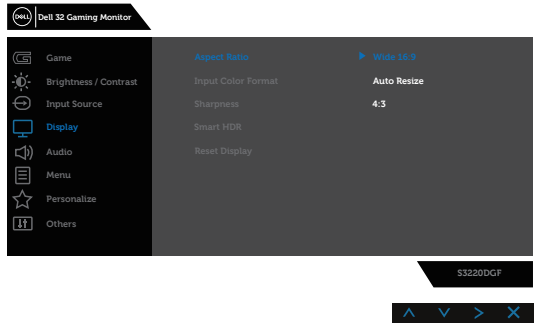

Input Color Format (Format boje ulaza)



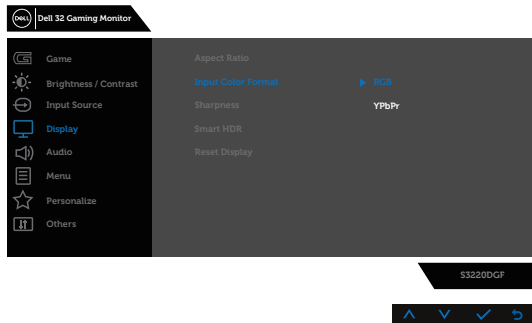

Omogućava vam da podesite režim video ulaza na:

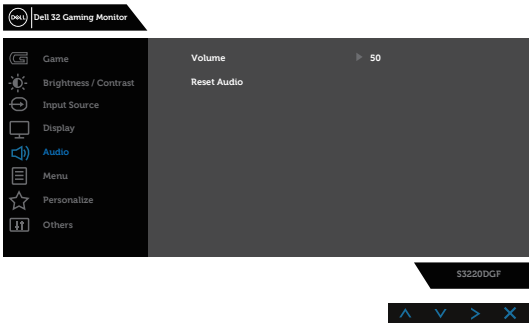
- **RGB**: Izaberite ovu opciju ako je vaš monitor povezan s računarom ili DVD plejerom pomoću HDMI kabla.
- **YPbPr**: Izaberite ovu opciju ako vaš DVD plejer podržava samo YPbPr izlaz.

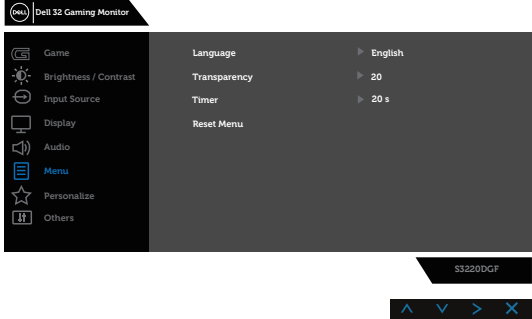

	Sharpness (Oštrina)	Koristite ▲ da biste povećali, a ▼ da biste smanjili nivo oštine od 0 do 100.
	Smart HDR	<p>Pametni High Dynamic Range Imaging (visoki dinamički opseg).</p> <p>Ova tehnologija stimulira ljudski vizuelni sistem da obrađuje širi spektar jačine svetla nego što mogu da urade tradicionalne tehnike slike.</p> <p>Najpodesniji je za prikaz najtamnijih ili najsvetlijih scena.</p> <ul style="list-style-type: none"> • Desktop (Stoni računari): Podešavanje Smart HDR za korišćenje na stonim računarima. • Movie HDR (HDR u filmovima): Podešavanje Smart HDR za filmski sadržaj. • Game HDR (HDR u igrama): Podešavanje Smart HDR za igre. • Display HDR (HDR za prikaz): Podešavanje Smart HDR za korišćenje za prikaz. • Off (Isključeno): Isključite funkciju Smart HDR.
	Reset Display (Poništi displej)	Izaberite ovu opciju da biste vratili podešavanja displeja na podrazumevanu vrednost.
	Audio	
	Volume (Jačina tona)	Koristite tastere da podesite jačinu tona. Minimum je '0' (-). Maksimum je '100' (+).
	Reset Audio (Poništi audio)	Izaberite ovu opciju da biste vratili podešavanja displeja na podrazumevanu vrednost.



	Menu (Meni)	<p>Izaberite ovu opciju da biste izmenili podešavanja OSD-a, kao što su jezici OSD-a, vreme tokom kojeg se meni zadržava na ekranu itd.</p> 
	Language (Jezik)	<p>Opcije Jezika postavljaju prikaz menija na ekranu na jedan od osam jezika (English, Spanish (španski), French (francuski), German (nemački), Brazilian Portuguese (portugalski (Brazil)), Russian (ruski), Simplified Chinese (pojednostavljeni kineski) ili Japanese (japanski)).</p>
	Transparency (Transparentnost)	<p>Izaberite ovu opciju da biste promenili transparentnost menija pritiskom na dugmad  i  u rasponu od 0 do 100.</p>
	Timer (Tajmer)	<p>OSD hold time (Vreme zadržavanja OSD-a): Podešava dužinu vremena tokom koga meni na ekranu ostaje aktivan nakon što pritisnete taster.</p> <p>Koristite  i  da biste podesili klizač u koracima od po 1 sekunde, od 5 do 60 sekundi.</p>
	Reset Menu (Poništavanje menija)	<p>Vraća sva podešavanja OSD-a na fabričke unapred podešene vrednosti.</p>





Personalize (Personalizacija)

Korisnici mogu da izaberu funkciju: Shortcut key 1 (Taster prečice 1), Shortcut key 2 (Taster prečice 2), Shortcut key 3 (Taster prečice 3), Shortcut key 4 (Taster prečice 4), Power Button LED (LED indikator dugmeta napajanja), USB ili Reset Personalization (Poništavanje personalizacije), Preset Modes (Unapred podešeni režimi) ili Volume (Jačina tona) i podese je kao shortcut key (taster prečice).

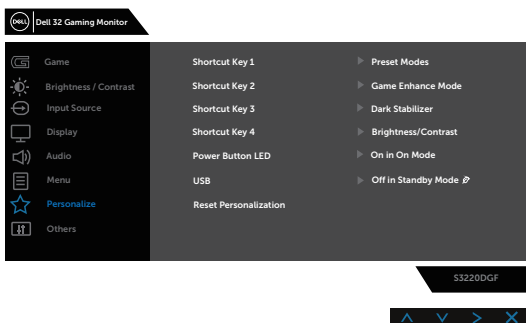

Shortcut Key 1 (Taster prečice 1)

Korisnik može da izabere nešto od sledećeg: Preset Modes (Unapred podešeni režimi), Game Enhance Mode (Režim poboljšanja igre), Freesync, Dark Stabilizer (Stabilizacija crne), Brightness/Contrast (Svetlina/Kontrast), Input Source (Izvor Ulaza), Aspect Ratio (Odnos Visina/širina) ili Smart HDR da biste podesili Shortcut Key 1 (Taster prečice 1).

Shortcut Key 2 (Taster prečice 2)

Korisnik može da izabere nešto od sledećeg: Preset Modes (Unapred podešeni režimi), Game Enhance Mode (Režim poboljšanja igre), Freesync, Dark Stabilizer (Stabilizacija crne), Brightness/Contrast (Svetlina/Kontrast), Input Source (Izvor Ulaza), Aspect Ratio (Odnos Visina/širina) ili Smart HDR da biste podesili Shortcut Key 2 (Taster prečice 2).

Shortcut Key 3 (Taster prečice 3)

Korisnik može da izabere nešto od sledećeg: Preset Modes (Unapred podešeni režimi), Game Enhance Mode (Režim poboljšanja igre), Freesync, Dark Stabilizer (Stabilizacija crne), Brightness/Contrast (Svetlina/Kontrast), Input Source (Izvor Ulaza), Aspect Ratio (Odnos Visina/širina) ili Smart HDR da biste podesili Shortcut Key 3 (Taster prečice 3).



Shortcut Key 4 (Taster prečice 4)	<p>Korisnik može da izabere nešto od sledećeg: Preset Modes (Unapred podešeni režimi), Game Enhance Mode (Režim poboljšanja igre), Freesync, Dark Stabilizer (Stabilizacija crne), Brightness/Contrast (Svetlina/Kontrast), Input Source (Izvor Ulaza), Aspect Ratio (Odnos Visina/širina) ili Smart HDR da biste podesili Shortcut Key 4 (Taster prečice 4).</p>
Power Button LED (LED svetlo dugmeta za napajanje)	<p>Omogućava vam da podesite LED indikator napajanja na On in On Mode (Uključeno u režimu Uključeno) ili Off in On Mode (Isključeno u režimu Uključeno) radi uštede energije.</p>
USB	<p>Omogućava vam da podesite USB na On in Standby Mode (Uključeno u režimu pripravnosti) ili Off in Standby Mode (Isključeno u režimu pripravnosti) radi uštede energije.</p>
Reset Personalization (Poništavanje personalizacije)	<p>Omogućava vam da vratite taster prečice na podrazumevano podešavanje.</p>





Others (Ostalo)

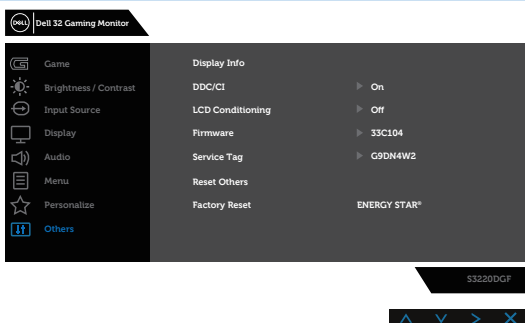

Display Info (Prikaz informacija)

Pritisnite da biste prikazali informacije o ekranu.

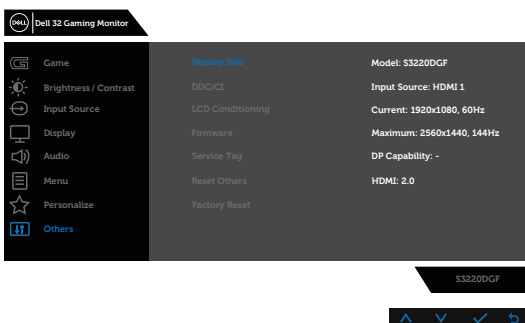

DDC/CI

DDC/CI (prikaži kanal podataka/komandni interfejs) omogućava podešavanje parametara monitora (svetlina, balans boje itd.) putem softvera na računaru.

Ovu funkciju možete da onemogućite izborom opcije disable (Onemogućiti).

Omogućite ovu funkciju za najbolje korisničko iskustvo i optimalne performanse vašeg monitora.

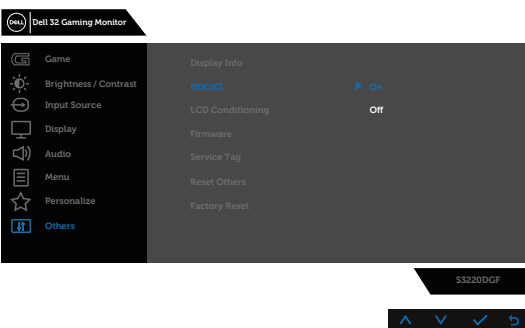

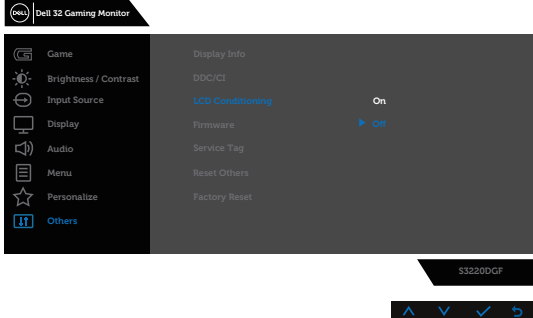
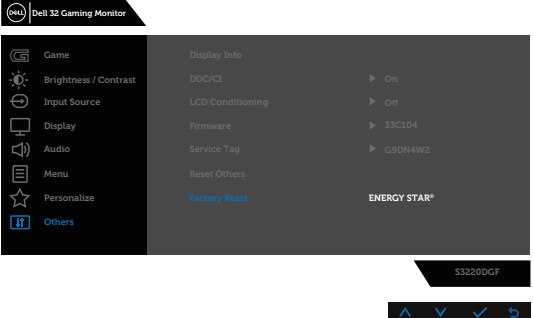
<p>LCD Conditioning (LCD kondicioniranje)</p>	<p>Pomaže u ublažavanju manje ozbiljnih slučajeva zadržavanja slike. U zavisnosti od stepena zadržavanja slike, može biti potrebno određeno vreme za izvršenja programa. Da biste pokrenuli LCD tretiranje, izaberite opciju Off (Isključeno).</p> 
<p>Firmware (Firmver)</p>	<p>Prikazuje verziju firmvera za ekran.</p>
<p>Service Tag (Servisna oznaka)</p>	<p>Prikazuje broj servisne oznake za ekran.</p>
<p>Reset Other (Poništi ostalo)</p>	<p>Poništava sva podešavanja u okviru podešavanja menija Others (Ostalo) na fabrički unapred podešene vrednosti.</p>
<p>Factory Reset (Uspostavljanje fabričkih vrednosti)</p>	<p>Vraća sve unapred podešene vrednosti na fabričke podrazumevane vrednosti. To su takođe podešavanja za ENERGY STAR® testove.</p> 

 **NAPOMENA:** Vaš monitor ima ugrađenu funkciju za automatski kalibraciju svetline da bi se nadoknadilo starenje LED-a.



Poruke upozorenja menija na ekranu

Pre nego što se onemogućí funkcija **DDC/CI**, prikazaće se sledeća poruka:

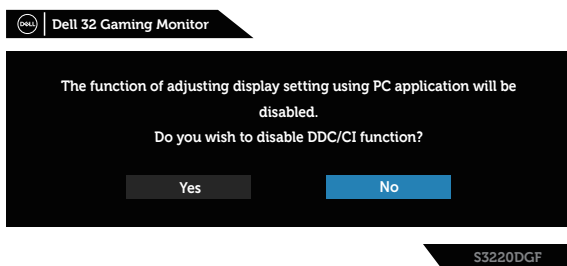

Kada monitor pređe u **Standby mode (Režim pripravnosti)**, pojavljuje se sledeća poruka:



Ako HDMI kabl nije povezan, pojavljuje se pokretni dijalog kao što je ispod prikazano. Monitor će ući u Standby mode (Režim pripravnosti) nakon 4 minuta ako se ostavi u ovom stanju.

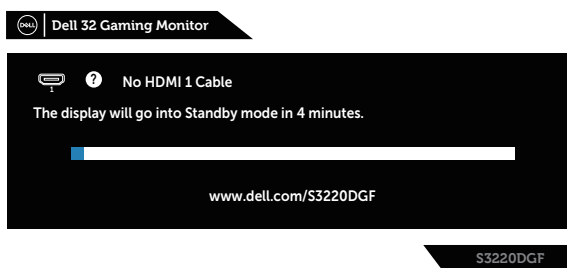

Ako DP kabl nije povezan, pojavljuje se pokretni dijalog kao što je to ispod prikazano. Monitor će ući u Standby mode (Režim pripravnosti) nakon 4 minuta ako se ostavi u ovom stanju.

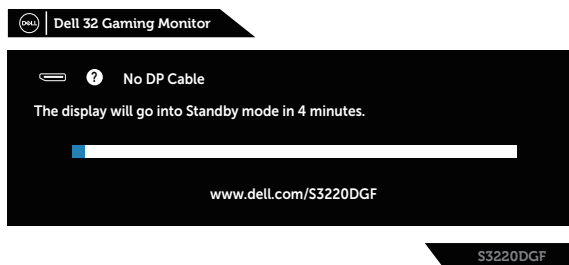

Kada je bilo koje dugme za kontrolu pritisnuto u normalnom stanju prikaza, u gornjem desnom uglu ekrana se pojavljuje kratak dijalog s rezimeom kao što je pokazano ispod i prikazuje trenutno podešavanje monitora za funkcije Preset Modes (Unapred podešeni režimi), Smart HDR, Response Time (Vreme odziva) i Dark Stabilizer (Stabilizacija crne).

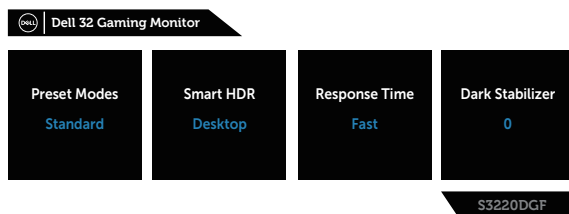

Kada su **HDR** ili **USB** podešeni na **On in Standby Mode (Uključeno u režimu pripravnosti)** po prvi put, pojavljuje se sledeća poruka:

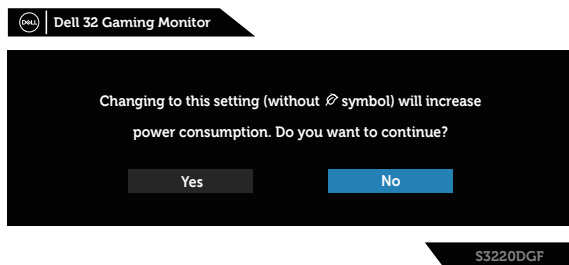



 **NAPOMENA: Ako izaberete Yes (Da), poruka se neće pojaviti sledeći put kada budete želeli da promenite podešavanje USB-a ili HDR-a.**

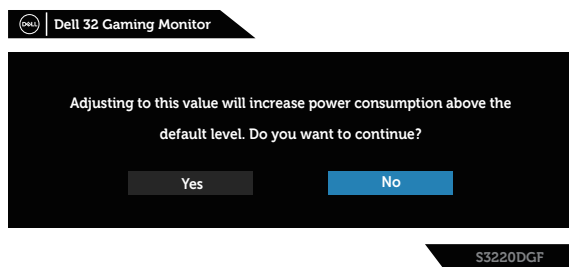

Kada podešavate nivo **Brightness (Osvetljenosti)** po prvi put, pojavljuje se sledeća poruka:



-  **NAPOMENA:** Ako izaberete Yes (Da), poruka se neće pojaviti sledeći put kada budete želeli da promenite podešavanje osvetljenosti.
-  **NAPOMENA:** Za više informacija pogledajte [Korišćenje menija prikaza na ekranu \(OSD\)](#).

Pogledajte [Rešavanje problema](#) za više informacija.



Podešavanje monitora

Podešavanje maksimalne rezolucije

Da biste podesili maksimalnu rezoluciju za monitor:

U Windows 7, Windows 8, Windows 8.1 i Windows 10 operativnom sistemu:

1. Samo za Windows 8 ili Windows 8.1, odaberite Desktop pločicu da se prebacite na klasičan desktop.
2. Kliknite desnim tasterom na radnu površinu i kliknite na opciju **Screen Resolution (Rezolucija ekrana)**.
3. Kliknite na padajuću listu rezolucije ekrana i izaberite **2560 x 1440**.
4. Kliknite na dugme **OK**.

Ako ne vidite **2560 x 1440** kao opciju, možda je potrebno da ažurirate upravljački program za grafičku karticu. U zavisnosti od vašeg računara, dovršite jedan od sledećih postupaka:

Ako imate Dell desktop ili prenosivi računar:

- Idite na lokaciju www.dell.com/support, unesite servisnu oznaku vašeg računara i preuzmite najnoviji upravljački program za vašu grafičku karticu.

Ako koristite računar koji nije proizvela kompanija Dell (prenosivi ili desktop):

- Idite na lokaciju za podršku vašeg računara i preuzmite najnoviji upravljački program za grafičku karticu.
- Idite na veb lokaciju vaše grafičke kartice i preuzmite najnoviji upravljački program za grafičku karticu.

Ako imate Dell desktop ili Dell prenosivi računar sa internet pristupom

- Idite na www.dell.com/support, unesite servisnu oznaku i preuzmite najnoviji upravljački program za vašu grafičku karticu.
5. Nakon instaliranja drajvera za grafički adapter, pokušajte da ponovo podesite rezoluciju na **2560 x 1440**.

 **NAPOMENA: Ukoliko ne možete da podesite rezoluciju na 2560 x 1440, kontaktirajte Dell da se raspitate o grafičkom adapteru koji podržava ove rezolucije.**



Ukoliko imate desktop, portabilni kompjuter ili grafičku karticu koji nisu marke Dell

U Windows 7, Windows 8, Windows 8.1 i Windows 10 operativnom sistemu:

1. Samo za Windows 8 ili Windows 8.1, odaberite Desktop pločicu da se prebacite na klasičan desktop.
2. Kliknite desnim tasterom na radnu površinu i kliknite na opciju **Personalization (Personalizacija)**.
3. Kliknite na **Change Display Settings (Promenite postavke ekrana)**.
4. Kliknite na **Advanced Settings (Napredna podešavanja)**.
5. Identifikujte proizvođača vaše grafičke kartice sa opisa na vrhu prozora (npr. NVIDIA, ATI, Intel itd.)
6. Pogledajte veb-lokaciju proizvođača vaše grafičke kartice za ažuriran upravljački program (na primer, www.ATI.com ili www.AMD.com).
7. Nakon instaliranja drajvera za grafički adapter, pokušajte da ponovo podesite rezoluciju na **2560 x 1440**.



Upotreba nagiba, okretanja i vertikalnog izvlačenja

- NAPOMENA:** Ove vrednosti važe za postolje koje je isporučeno s vašim monitorom. Da biste montirali neko drugo postolje, pogledajte dokumentaciju koja je isporučena s tim postoljem.

Nagib, okretanje

Kada je postolje povezano s monitorom, možete da nagnete ili okrećete monitor za postizanje najudobnijeg ugla gledanja.

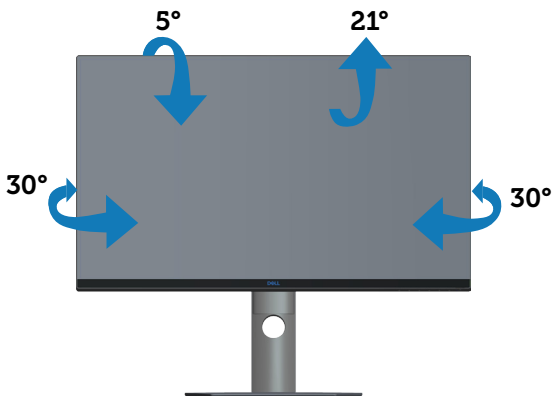

- NAPOMENA:** Postolje je odvojeno prilikom otpreme monitora iz fabrike.

Vertikalno izvlačenje

- NAPOMENA:** Postolje se može vertikalno produžiti najviše 150 mm.

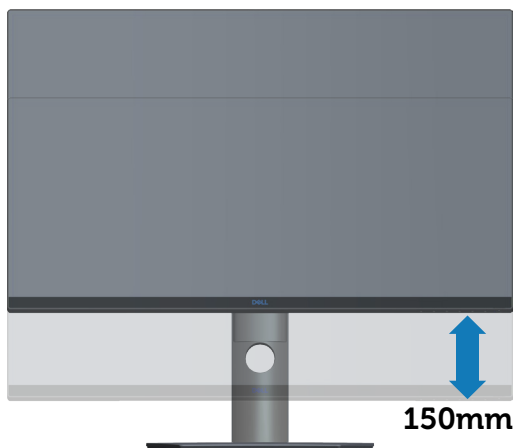

Rešavanje problema

⚠ UPOZORENJE: Pre nego što izvršite bilo koji postupak u ovom odeljku, pratite [Bezbednosna uputstva](#).

Samotestiranje

Vaš monitor ima funkciju samostalnog testiranja koja vam omogućava da proverite da li monitor pravilno funkcioniše. Ako su vaš monitor i računar pravilno povezani, ali ekran monitora ostaje zatamnjen, pokrenite samostalni test monitora izvođenjem sledećih koraka:

1. Isključite i računar i monitor.
2. Isključite sve video kablove iz monitora. Na ovaj način, računar ne mora da bude uključen.
3. Uključite monitor.

Ako monitor pravilno radi, otkriće da nema signala i prikazaće se jedna od sledećih poruka. Kada se nalazi u režimu samostalnog testiranja, LED indikator napajanja ostaje bele boje.

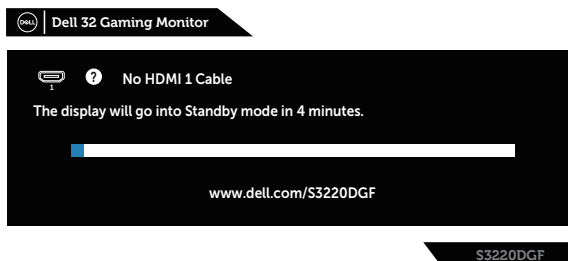

✍ NAPOMENA: Ovaj okvir se pojavljuje tokom normalnog rada sistema ako je video kabl isključen ili oštećen.

4. Isključite svoj monitor i ponovo povežite video kabl; potom uključite svoj kompjuter i monitor.

Ako monitor i dalje ostane zatamnjen nakon što ste povezali kablove, proverite vaš video kontroler i računar.



Ugrađena dijagnostika

Vaš monitor ima ugrađen dijagnostički alat koji vam pomaže da odredite da li je bilo koja nepravilnost ekrana na koju naiđete deo problema s vašim monitorom ili s vašim računarom i video karticom.

NAPOMENA: Ugrađenu dijagnostiku možete da pokrenete samo kada je video kabl izvučen, a monitor se nalazi u režimu samostalnog testiranja.

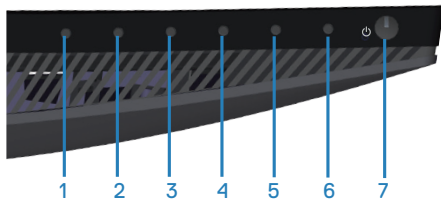

Da biste izvršili ugrađenu dijagnostiku:

1. Proverite da li je ekran čist (da nema čestica prašine na površini ekrana).
2. Izvucite video kabl sa zadnjeg dela računara ili monitora. Monitor zatim prelazi u režim samostalnog testiranja.
3. Pritisnite i držite dugme 3 tokom 5 sekundi. Prikazuje se sivi ekran.
4. Pažljivo proverite da li postoje nepravilnosti na ekranu.
5. Ponovo pritisnite dugme 3 na donjem delu monitora. Boja ekrana se menja u crvenu.
6. Proverite da li na ekranu postoji neka nepravilnost.
7. Ponovite korake 5 i 6 da biste proverili displej sa zelenim, plavim, crnim i belim ekranima i ekranom sa tekstom.

Test je završen kada se pojavi ekran sa tekstom. Da biste izašli, ponovo pritisnite dugme 3.

Ako ne otkrijete bilo koju nepravilnost na ekranu koristeći ugrađeni dijagnostički alat, to znači da monitor pravilno radi. Proverite video karticu i računar.



Uobičajeni problemi

Sledeća tabela sadrži opšte informacije o uobičajenim problemima monitora na koje možete da nađete, kao i moguća rešenja:

Najčešći simptomi	Moguća rešenja
Nema video zapisa/ isključena lampica napajanja	<ul style="list-style-type: none">• Proverite da li je video kabl koji povezuje monitor i kompjuter pravilno povezan i učvršćen.• Uverite se da strujna utičnica pravilno radi koristeći neku drugu električnu opremu.• Proverite da je taster za napajanje pritisnut.• Proverite da ste izabrali korektan ulazni izvor u meniju Input Source (Izvor ulaza).
Nema video zapisa/ uključena lampica napajanja	<ul style="list-style-type: none">• Povećajte kontrole svetline i kontrasta koristeći OSD.• Izvršite funkciju samostalne provere monitora.• Proverite da li na konektoru video kabla postoje savijeni ili polomljeni pinovi.• Izvršite ugrađenu dijagnostiku.• Proverite da ste izabrali korektan ulazni izvor u meniju Input Source (Izvor ulaza).
Loš fokus	<ul style="list-style-type: none">• Uklonite produžne video kablove.• Vratite monitor na fabrička podešavanja (Factory Reset (uspostavljanje fabričkih vrednosti)).• Promenite video rezoluciju na pravilan odnos visina/širina.
Trepćući/pomerajući video	<ul style="list-style-type: none">• Vratite monitor na fabrička podešavanja (Factory Reset (uspostavljanje fabričkih vrednosti)).• Proverite faktore u okruženju.• Premestite monitor i testirajte ga u drugoj sobi.
Pikseli nedostaju	<ul style="list-style-type: none">• Uključite i isključite napajanje više puta.• Piksela koji je trajno isključen je fabrička greška koja se može dogoditi kod LCD tehnologije.• Za više informacija o kvalitetu Dell monitora i politici u vezi piksela pogledajte veb-lokaciju za podršku kompanije Dell na: www.dell.com/support/monitors.



Zaglavljani pikseli	<ul style="list-style-type: none"> • Uključite i isključite napajanje više puta. • Piksel koji je trajno isključen je fabrička greška koja se može dogoditi kod LCD tehnologije. • Za više informacija o kvalitetu Dell monitora i politici u vezi piksela pogledajte veb-lokaciju za podršku kompanije Dell na: www.dell.com/support/monitors.
Problemi sa osvetljenjem	<ul style="list-style-type: none"> • Vratite monitor na fabrička podešavanja (Factory Reset (uspostavljanje fabričkih vrednosti)). • Podesite kontrole svetline i kontrasta preko OSD-a.
Geometrijska distorzija	<ul style="list-style-type: none"> • Vratite monitor na fabrička podešavanja (Factory Reset (uspostavljanje fabričkih vrednosti)). • Podesite horizontalne i vertikalne kontrole preko OSD-a.
Horizontalne/vertikalne linije	<ul style="list-style-type: none"> • Vratite monitor na fabrička podešavanja (Factory Reset (uspostavljanje fabričkih vrednosti)). • Izvršite funkciju samostalnog testa monitora i odredite da li su ove linije takođe u režimu samostalnog testiranja. • Proverite da li na konektoru video kabla postoje savijeni ili polomljeni pinovi. • Izvršite ugrađenu dijagnostiku.
Problemi sa sinhronizacijom	<ul style="list-style-type: none"> • Vratite monitor na fabrička podešavanja (Factory Reset (uspostavljanje fabričkih vrednosti)). • Izvršite funkciju samostalnog testa monitora i odredite da li se nepravilna slika pojavljuje u režimu samostalnog testiranja. • Proverite da li na konektoru video kabla postoje savijeni ili polomljeni pinovi. • Ponovo pokrenite računar u bezbednom režimu.
Pitanja vezana za bezbednost	<ul style="list-style-type: none"> • Nemojte vršiti korake za rešavanje problema. • Odmah kontaktirajte kompaniju Dell.
Povremeni problemi	<ul style="list-style-type: none"> • Proverite da li je video kabl koji povezuje monitor s kompjuterom pravilno povezan i učvršćen. • Vratite monitor na fabrička podešavanja (Factory Reset (uspostavljanje fabričkih vrednosti)). • Izvršite funkciju samostalnog testa monitora i odredite da li se povremeni problem dešava u režimu samostalnog testiranja.



Nedostaje boja	<ul style="list-style-type: none"> • Izvršite funkciju samostalne provjere monitora. • Proverite da li je video kabl koji povezuje monitor s kompjuterom pravilno povezan i učvršćen. • Proverite da li na konektoru video kabla postoje savijeni ili polomljeni pinovi.
Pogrešna boja	<ul style="list-style-type: none"> • Promenite Color Setting Mode (Režim podešavanja boje) u opciji Color Settings (Podešavanje boje) menija na ekranu u Graphics (Grafika) ili Video u zavisnosti od aplikacije. • Pokušajte s različitim Preset Modes (Unapred podešenim režimima) u OSD-u podešavanja opcije Color (Boja). Podesite vrednost R/G/B u okviru opcije Custom Color (Prilagođena boja) u podešavanjima opcije Color (Boja). • Promenite Input Color Format (Format ulazne boje) na RGB ili YPbPr u OSD-u podešavanja opcije Color (Boja). • Izvršite ugrađenu dijagnostiku.
Zadržavanje slike zbog statičke slike kao je ostala na monitoru previše dugog zadržavanja	<ul style="list-style-type: none"> • Podesite ekran da se isključi posle nekoliko minuta neaktivnosti ekrana. Ovo se može podesiti u Windows Power Options (Opcijama napajanja) ili Mac Energy Saver-u. • U suprotnom, možete da koristite čuvar ekrana koji se dinamički menja.
Senka video slike ili prelaženje	<ul style="list-style-type: none"> • Promenite Response Time (Vreme odziva) u prikazu na ekranu opcije Display (Displej) na Fast (Brzo), Super Fast (Super brzo) ili Extreme (Ekstremno) u zavisnosti od vaše aplikacije i upotrebe.



Problemi specifični za proizvod

Specifični simptomi	Moguća rešenja
Slika ekrana je premala	<ul style="list-style-type: none">• Proverite podešavanje opcije Aspect Ratio (Odnos širina/visina) u okviru podešavanja opcije Display (Displej).• Vratite monitor na fabrička podešavanja (Factory Reset (uspostavljanje fabričkih vrednosti)).
Nije moguće podesiti monitor pomoću dugmadi na donjem delu panela	<ul style="list-style-type: none">• Isključite monitor, izvucite kabla za struju monitora i ponovo ga povežite i potom uključite monitor.• Proverite da li je meni OSD-a zaključan. Ukoliko jeste, pritisnite i držite taster menija u trajanju od 6 sekundi da otključate.
Nema signala za unos kada se pritisnu korisničke kontrole	<ul style="list-style-type: none">• Proverite izvor signala. Uverite se da računar nije u režimu pripravnosti ili spavanja tako što ćete pomeriti miša ili pritisnuti bilo koji taster na tastaturi.• Proverite da li je video kabl pravilno priključen. Isključite video kabl i ponovo ga povežite ako je potrebno.• Ponovo pokrenite računar ili video plejer.
Slika ne ispunjava ceo ekran	<ul style="list-style-type: none">• Zbog različitih video formata (odnosa visina/širina) DVD-ova, monitor može da prikaže na celom ekranu.• Izvršite ugrađenu dijagnostiku.



Dodatak

Bezbednosna uputstva

⚠ UPOZORENJE: Upotreba kontrola, podešavanja ili postupaka izuzev onih koji su navedeni u vašoj dokumentaciji može prouzrokovati izlaganje strujnom udaru, opasnostima od električne struje i/ili mehaničkim opasnostima.

Za informacije o bezbednosnim uputstvima pogledajte **Bezbednosne, ekološke i regulatorne informacije (SERI)**.

FCC obaveštenja (samo za SAD) i druge regulatorne informacije

Za FCC obaveštenja i druge regulatorne informacije pogledajte veb lokaciju regulatorne usklađenosti koja se nalazi na www.dell.com/regulatory_compliance.

Pratite ova bezbednosna uputstva za najbolje performanse i dugi životni vek vašeg monitora.

1. Utičnica treba da se nalazi blizu opreme i treba da bude lako dostupna.
2. Oprema se može instalirati na zidu ili na tavanici u horizontalnom položaju.
3. Monitor je opremljen priključkom za uzemljenje sa tri kraka, priključkom sa trećim pinom (za uzemljenje).
4. Ne koristite ovaj proizvod u blizini vode.
5. Pažljivo pročitajte uputstva. Sačuvajte ovaj dokument za buduću upotrebu. Sledite sva upozorenja i uputstva označena na proizvodu.
6. Prejak zvučni pritisak od slušalica koje se stavljaju u uho ili na glavu može da prouzrokuje oštećenje ili gubitak sluha. Podešavanje ekvilajzera na maksimalnu vrednost povećava izlazni napon slušalica koje se stavljaju u uho ili na glavu i samim tim i nivo zvučnog pritiska.



Kontaktiranje kompanije Dell

Za kupce u Sjedinjenim Državama, pozovite 800-WWW-DELL (800-999-3355).

 **NAPOMENA: Ukoliko nemate aktivnu internet vezu, možete da pronađete kontakt informacije na račun, fakturi, paketu ili u katalogu Dell proizvoda.**

Kompanija Dell obezbeđuje više opcija za podršku i servisiranje na mreži i putem telefona. Dostupnost se razlikuje od države i proizvoda i neke usluge možda neće biti dostupne u vašem području.

Da pronađete sadržaj za podršku u vezi monitora preko interneta:

1. Posetite www.dell.com/support/monitors.

Da kontaktirate Dell u vezi prodaje, tehničke podrške ili pitanja vezana za korisničku uslugu:

1. Posetite www.dell.com/support.
2. Potvrdite svoju zemlju ili oblast u padajućoj listi **Izaberite zemlju/oblast** na dnu stranice.
3. Kliknite na **Kontaktirajte nas** na levoj strani stranice.
4. Izaberite odgovarajuću uslugu ili vezu za podršku na osnovu vaših potreba.
5. Izaberite način na koji želite da kontaktirate Dell a koji vam odgovara.

Baza podataka EU o oznakama energetske efikasnosti i list sa informacijama o proizvodu

S3220DGF: <https://eprel.ec.europa.eu/qr/344264>



Opasnost od nestabilnosti

Proizvod može da padne i izazove ozbiljnu povredu ili smrt. Da biste sprečili povredu, ovaj proizvod mora da bude čvrsto prikačen na pod/zid u skladu s uputstvima za instalaciju.

Proizvod može da padne i izazove ozbiljnu povredu ili smrt. Veliki broj povreda, posebno kod dece može da se izbegne preduzimanjem jednostavnih mera predostrožnosti kao što su:

UVEK koristite ormare ili stalke ili načine instalacije koje preporučuje proizvođač seta proizvoda.

UVEK koristite nameštaj na koji se proizvod može bezbedno postaviti.

UVEK se uverite da proizvod nije postavljen preko ivice nameštaja na kojem se nalazi.

UVEK edukujte decu o opasnostima od penjanja na nameštaj da bi dohvatili proizvod ili njegove kontrole.

UVEK sprovedite kablove povezane s proizvodom tako da se proizvod ne može prevrnuti, povući ili zgrabiti.

NIKADA ne stavljajte proizvod na nestabilno mesto.

NIKADA ne stavljajte proizvod na visok nameštaj (npr. ormare ili police za knjige), a da pri tom ne učvrstite i nameštaj i proizvod za odgovarajuću potporu.

NIKADA ne stavljajte proizvod na krpu ili druge materijale koji bi bili postavljeni između proizvoda i nameštaja na kojem se nalazi.

NIKADA ne stavljajte predmete koji bi mogli podstaći decu da se penju, kao što su igračke i daljinski upravljači na vrh proizvoda ili nameštaja na kojem se nalazi proizvod.

Ako će postojeći proizvod biti zadržan i premešten, potrebno je primeniti iste predostrožnosti kao iznad.

