



Màn hình chơi Dell S2421HS/ S2721HS/S2421HSX/S2721HSX

Cẩm Nang Hướng Dẫn Sử Dụng

Model: S2421HS/S2721HS/S2421HSX/S2721HSX
Model tiêu chuẩn: S2421Ht/S2721Ht



-  **LƯU Ý: LƯU Ý** cho biết thông tin quan trọng giúp bạn sử dụng máy tính hiệu quả hơn.
-  **CHÚ Ý: CHÚ Ý** cho biết thiệt hại tiềm ẩn đối với phần cứng hoặc mất dữ liệu nếu bạn không thực hiện theo các hướng dẫn.
-  **CẢNH BÁO: CẢNH BÁO** cho biết nguy cơ gây thiệt hại tài sản, tổn thương cơ thể hoặc chết người.

***Bản quyền © 2020 Dell Inc. hoặc các công ty trực thuộc của Dell. Bảo lưu mọi bản quyền.** Dell, EMC và các thương hiệu khác là thương hiệu của Dell Inc. hoặc các công ty trực thuộc của Dell. Các nhãn hiệu khác có thể là của các chủ sở hữu tương ứng.

Nội dung

Hướng Dẫn An Toàn	5
Giới thiệu về màn hình của bạn	6
Thành phần của gói hàng	6
Tính năng sản phẩm	8
Nhận biết các bộ phận và hệ thống điều khiển	9
Mặt trước	9
Mặt sau	10
Mặt dưới	11
Thông số kỹ thuật màn hình	12
Thông số kỹ thuật độ phân giải	13
Chế độ hiển thị cài sẵn	14
Thông số kỹ thuật điện	15
Đặc điểm vật lý	16
Đặc điểm môi trường	17
Cách gán châu cắm	18
Cắm và Chạy	20
Chính sách chất lượng và điểm ảnh màn hình LCD	20
Phù hợp cơ địa	21
Xử lý và di chuyển màn hình của bạn	23
Hướng dẫn bảo dưỡng	24
Vệ sinh màn hình của bạn	24
Lắp đặt màn hình	25
Lắp giá đỡ	25
Sử Dụng Phụ Kiện Mở Rộng Chỉnh Nghiêng, Xoay Vòng và Chỉnh Đọc	27



Phụ Kiện Mở Rộng Chỉnh Nghiêng, Xoay Vòng và Chỉnh Dọc	27
Xoay Màn Hình	28
Cài đặt cấu hình cho màn hình trên máy tính sau khi quay. . .	28
Kết Nối Màn Hình Của Bạn	30
Xếp gọn dây cáp	31
Cố định màn hình bằng khóa Kensington (tùy chọn)	31
Tháo giá đỡ màn hình	32
Treo Tường (Tùy chọn).	33
Sử dụng màn hình	34
Bật nguồn màn hình	34
Sử dụng các nút điều khiển mặt trước	34
Dùng chức năng khóa OSD	36
Nút-mặt trước	39
Sử dụng menu Hiển Thị Trên Màn Hình (OSD)	40
Truy cập menu hệ thống	40
Thông tin cảnh báo OSD	52
Cài đặt độ phân giải tối đa	55
Khắc phục sự cố	56
Tự kiểm tra	56
Chẩn đoán tích hợp.	57
Các sự cố thường gặp	58
Sự Cố của Từng Sản Phẩm Cụ Thể	60
Phụ Lục	61
Các thông báo FCC (chỉ áp dụng ở Mỹ) và thông tin quy định khác 61	
Liên hệ với Dell	61
Cơ sở dữ liệu của sản phẩm EU để ghi trên nhãn năng lượng và bảng thông tin sản phẩm.	61



Hướng Dẫn An Toàn

△ **CHÚ Ý:** Nếu điều khiển, điều chỉnh hoặc thực hiện các thao tác không giống như nêu trong hướng dẫn này có thể sẽ khiến cho sản phẩm bị sốc, chập điện và/hoặc hỏng cơ học.

- Đặt màn hình trên bề mặt chắc chắn và xử lý cẩn thận. Màn hình dễ vỡ và có thể bị hỏng nếu bị rơi hoặc va đập mạnh.
- Cần đảm bảo màn hình có định mức dòng điện tương ứng với nguồn AC tại nơi sử dụng.
- Giữ màn hình ở nhiệt độ phòng. Lạnh hoặc nóng quá mức có thể tác động xấu đến thành phần tinh thể lỏng của màn hình.
- Không để màn hình bị rung lắc hoặc va đập mạnh. Ví dụ, không đặt màn hình bên trong cốp xe.
- Rút phích cắm màn hình khi không sử dụng trong một khoảng thời gian dài.
- Để tránh bị điện giật, không tháo nắp hoặc chạm vào bên trong màn hình.

Để biết thông tin về hướng dẫn an toàn, xem mục Thông Tin An Toàn, Môi Trường và Quy Định (SERI).



Giới thiệu về màn hình của bạn



Thành phần của gói hàng

Màn hình của bạn được vận chuyển kèm theo các linh kiện được liệt kê trong bảng dưới đây. Nếu thiếu bất kỳ linh kiện nào, vui lòng liên hệ với Dell. Để biết thêm thông tin, vui lòng [Liên hệ với Dell](#).

LƯU Ý: Một số linh kiện là không bắt buộc và có thể không được gửi kèm với màn hình của bạn. Một số tính năng có thể không có sẵn ở một số quốc gia.

	Hiện thị
S2421HS/S2721HS S2421HSX/S2721HSX  	Giá đỡ
S2421HS/S2721HS S2421HSX/S2721HSX  	Chân đế
	Cáp điện (khác nhau tùy từng quốc gia)



	Cáp HDMI
	<ul style="list-style-type: none">• Cẩm Nang Hướng Dẫn Khởi Động Nhanh• Thông tin về an toàn, môi trường và quy định



Tính năng sản phẩm

Màn hình **Dell S2421HS/S2721HS/S2421HSX/S2721HSX** được tích hợp công nghệ hoạt động dạng ma trận, bóng bán dẫn dạng màng mỏng (TFT), là dạng Màn Hình Tinh Thể Lỏng (LCD), và có đèn nền LED. Các tính năng của màn hình bao gồm:

- **Dell S2421HS/S2421HSX:** phạm vi hiển thị 60,45 cm (23.80 in.) (Đo theo đường chéo), độ phân giải 1920 x 1080 (16: 9), có hỗ trợ hiển thị toàn màn hình ở độ phân giải thấp hơn.
- **Dell S2721HS/S2721HSX:** phạm vi hiển thị 68,6 cm (27 in.) (Đo theo đường chéo), độ phân giải 1920 x 1080 (16: 9), có hỗ trợ hiển thị toàn màn hình ở độ phân giải thấp hơn.
- Có thể điều chỉnh linh hoạt nghiêng, xoay và mở rộng theo chiều dọc.
- Có các lỗ treo 100mm theo đúng tiêu chuẩn của Hiệp Hội Tiêu Chuẩn Video Điện Tử (VESA™) và các giá đỡ tháo lắp dễ dàng để thuận tiện cho việc lắp đặt.
- Mép được thi công vát siêu mỏng giúp giảm thiểu tối đa khe hở trong quá trình sử dụng tích hợp nhiều màn hình, nhờ vậy mà dễ dàng hơn trong việc lắp đặt, mang lại trải nghiệm góc nhìn tinh tế.
- Cho phép kết nối mở rộng với HDMI và DP giúp màn hình có thể tùy biến nâng cấp trong tương lai.
- Tích hợp tính năng Plug and play (Cắm và Chạy) nếu hệ thống của bạn hỗ trợ.
- Có các nút điều chỉnh Hiển Thị Trên Màn Hình (OSD) để dễ dàng cài đặt và tối ưu hóa màn hình.
- Hỗ trợ công nghệ AMD FreeSync™. AMD FreeSync™ được chứng nhận tương thích với dải tần 48Hz-75Hz.
- Khóa các nút nguồn và OSD.
- Khe khóa an toàn.
- ≤ 0.3 W Ở chế độ Standby.
- Mắt được thoải mái tối ưu do màn hình không nhấp nháy và được tích hợp tính năng ComfortView giúp giảm thiểu phát xạ ánh sáng xanh.

⚠ CẢNH BÁO: Ánh sáng xanh từ màn hình về lâu dài có thể gây hại cho mắt, ví dụ như gây mỏi mắt hoặc mỏi mắt do thiết bị số. Tính năng ComfortView (Dịu Mắt) được thiết kế để giảm lượng ánh sáng xanh phát ra từ màn hình nhằm làm dịu mắt tối ưu cho người sử dụng.



Nhận biết các bộ phận và hệ thống điều khiển

Mặt trước

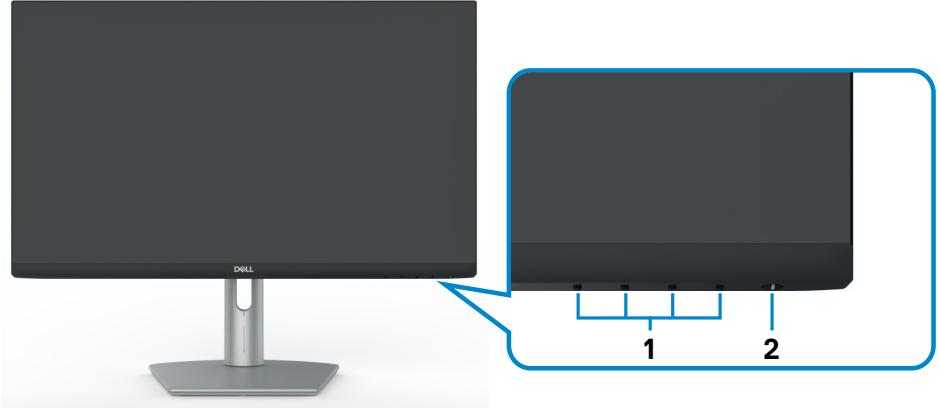

S2421HS/S2721HS

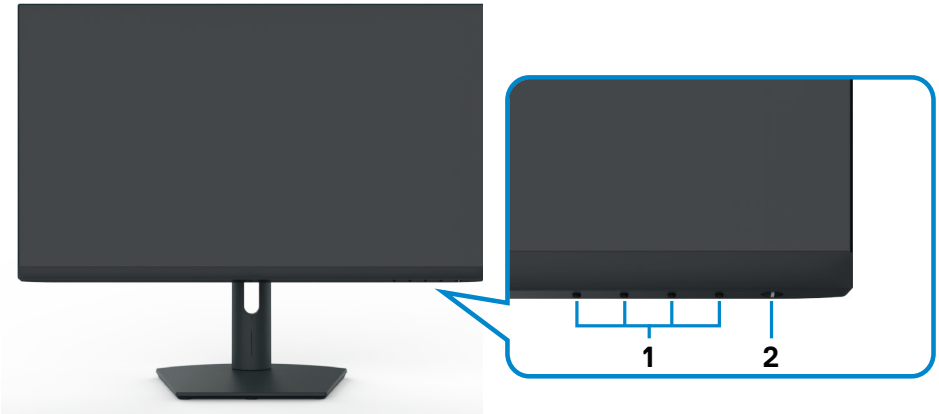

S2421HSX/S2721HSX

Nhãn	Mô Tả	Sử dụng
1	Nút chức năng	Để biết thêm thông tin, xem Sử dụng màn hình
2	Nút Bật/Tắt nguồn (có đèn LED chỉ báo)	Để bật hoặc tắt màn hình.



Mặt sau



S2421HS/S2721HS



S2421HSX/S2721HSX

Nhãn	Mô Tả	Sử dụng
1	Các lỗ lắp VESA (nắp VESA đính kèm phía sau 100 mm x 100 mm)	Màn hình treo tường sử dụng bộ giá treo tường tương thích VESA (100 mm x 100 mm).
2	Nhãn theo quy định	Liệt kê các thông số chấp nhận theo quy định.
3	Nút nhả giá đỡ	Nhả giá đỡ ra khỏi màn hình.
4	Mã vạch, số xê-ri và nhãn Thẻ Dịch Vụ	Xem nhãn này nếu bạn cần liên hệ với Dell để được hỗ trợ kỹ thuật. Thẻ Dịch Vụ là thẻ thông tin duy nhất gồm cả chữ và số giúp chuyên viên kỹ thuật của Dell nhận biết được các phụ kiện phần cứng có trong máy tính của bạn và tìm thông tin bảo hành.
5	Khe quản lý cáp	Được sử dụng để sắp xếp các dây cáp bằng cách luồn qua khe.



Mặt dưới

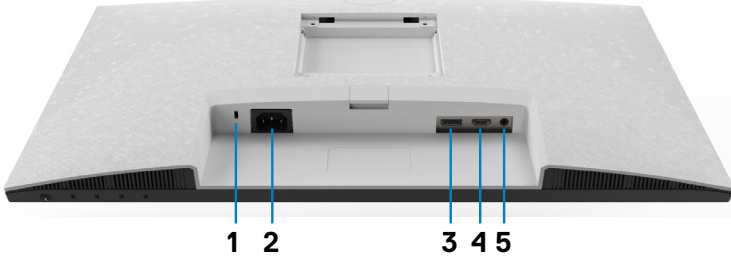

S2421HS/S2721HS

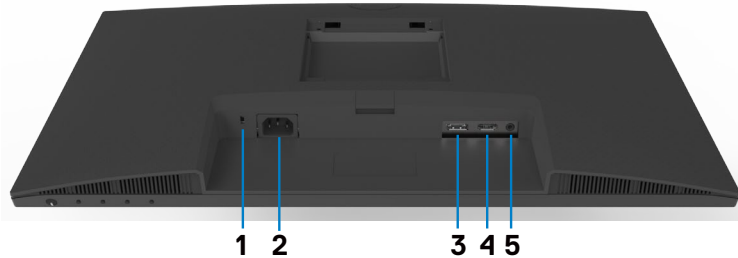

S2421HSX/S2721HSX

Nhãn	Mô Tả	Sử dụng
1	Khe khóa an toàn	Bảo vệ màn hình bằng khóa cáp an toàn (bán riêng).
2	Kết nối nguồn điện	Nối cáp nguồn (đi kèm với màn hình của bạn)
3	DisplayPort	Kết nối với máy tính của bạn bằng cáp DisplayPort (tùy chọn).
4	Cổng HDMI	Nối máy tính của bạn với cáp nguồn (đi kèm với màn hình của bạn).
5	Cổng ra âm thanh	Kết nối với loa để phát âm thanh thông qua các kênh âm thanh HDMI hoặc DisplayPort. Chỉ hỗ trợ âm thanh hai kênh. LƯU Ý: Cổng ra âm thanh không hỗ trợ tai nghe.



Thông số kỹ thuật màn hình

Mẫu	S2421HS/S2421HSX	S2721HS/S2721HSX
Loại màn hình	Active matrix - TFT LCD	
Loại panel	Công nghệ chuyển đổi tích hợp	
Tỷ lệ khung hình	16:9	
Kích thước hình ảnh hiển thị:		
Chéo	60,45 cm (23,8 in.)	68,6 cm (27,0 in.)
Vùng hiệu dụng:		
Ngang	527,04 mm (20,75 in.)	597,89 mm (23,54 in.)
Dọc	296,46 mm (11,67 in.)	336,31 mm (13,24 in.)
Diện tích	156246,28 mm ² (242,15 in. ²)	201073,02 mm ² (311,67 in. ²)
Khoảng cách giữa các điểm ảnh	0,2745 mm x 0,2745 mm	0,3114 mm x 0,3114 mm
Điểm ảnh / inch (PPI)	92,56	81,59
Góc nhìn:		
Ngang	178° (tiêu chuẩn)	
Dọc	178° (tiêu chuẩn)	
Độ sáng	250 cd/m ² (tiêu chuẩn)	300 cd/m ² (tiêu chuẩn)
Hệ số tương phản	1000 to 1 (tiêu chuẩn)	
Lớp phủ màn hình hiển thị	Được xử lý tráng lóa bằng lớp mạ cứng phân cực phía trước (3H)	
Đèn nền	Hệ thống đèn viền LED	
Thời gian phản hồi (Theo màu xám)	8 ms (THƯỜNG) 5 ms (nhẹ) 4 ms (cực độ)	
Độ sâu màu	16,7 triệu màu	
Gam màu*	NTSC 72%	
Kết nối	• 1 x DisplayPort 1,2 • 1 x HDMI 1,4 • 1 x Cổng ra âm thanh (giắc 3,5 mm)	
Chiều rộng viền (viền màn hình tiếp giáp vùng hiệu dụng)		
Trên cùng/Trái/Phải	5,4 mm	6,0 mm
Phía dưới	20,7 mm	21,3 mm
Điều chỉnh		



Giá đỡ có thể điều chỉnh chiều cao	100 mm	110 mm
Độ nghiêng	-5° đến 21°	
Xoay	-30° đến 30°	
Trục	-90° đến 90°	
Sắp xếp dây cáp	Có	
Tương Thích Trình Quản Lý Màn Hình Dell (DDM)	Dễ Dàng Sắp Xếp và các tính năng chủ đạo khác	
An toàn	Khe khóa an toàn (khóa cáp được bán riêng)	

* Chỉ có ở bảng điều khiển độ phân giải bản địa, theo Chế Độ Tùy Biến cố sẵn.

Thông số kỹ thuật độ phân giải

Mẫu	S2421HS/S2421HSX	S2721HS/S2721HSX
	DisplayPort	HDMI
Dải quét ngang	83 kHz đến 83 kHz	30 kHz đến 83 kHz
Dải quét dọc	48 Hz đến 75 Hz	
Độ phân giải cài sẵn tối đa	1920 x 1080 ở mức 60 Hz	
Khả năng hiển thị video (có thể chuyển đổi giữa HDMI và DP)	480i, 480p, 576i, 576p, 720p, 1080i, 1080p	



Chế độ hiển thị cài sẵn

Chế độ hiển thị	Tần số quét ngang (kHz)	Tần số quét dọc (Hz)	Đồng hồ pixel (MHz)	Cực Đồng Bộ (Ngang/Dọc)
VGA, 720 x 400	31,5	70,0	28,3	-/+
VGA, 640 x 480	31,5	60,0	25,2	-/-
VESA, 640 x 480	37,5	75,0	31,5	-/-
VESA, 800 x 600	37,9	60,0	40,0	+/+
VESA, 800 x 600	46,9	75,0	49,5	+/+
VESA, 1024 x 768	48,4	60,0	65,0	-/-
VESA, 1024 x 768	60,0	75,0	78,8	+/+
MAC, 1152 x 864	67,5	75,0	108,0	+/+
VESA, 1280 x 1024	64,0	60,0	108,0	+/+
VESA, 1280 x 1024	80,0	75,0	135,0	+/+
VESA, 1600 x 900	60,0	60,0	108,0	+/+
CVT, 1920 x 1080	67,5	60,0	148,5	+/+
CVT, 1920 x 1080	83,89	75,0	174,5	+/-



Thông số kỹ thuật điện

Mẫu	S2421HS/S2421HSX/S2721HS/S2721HSX
Tín hiệu đầu vào video	<ul style="list-style-type: none"> Tín hiệu video số cho từng cổng vi sai Theo từng cổng vi sai ở mức trở kháng 100 ohm Hỗ trợ đầu vào tín hiệu DP/HDMI
Điện áp/tần số/dòng điện đầu vào	100-240 VAC/50 hoặc 60 Hz \pm 3 Hz/1,5 A (tối đa)
Dòng điện khởi động	120 V: 30 A (tối đa) 240 V: 60 A (tối đa)
Mức tiêu thụ điện	
S2421HS/S2421HSX	S2721HS/S2721HSX
0.2 W (Chế Độ Tắt) ¹	0.2 W (Chế Độ Tắt) ¹
0.2 W (Chế Độ Chờ) ¹	0.2 W (Chế Độ Chờ) ¹
11.6 W (Chế Độ Bật) ¹	15.7 W (Chế Độ Bật) ¹
23 W (tối đa) ²	31 W (tối đa) ²
11.04 W (P _{on}) ³	12.59 W (P _{on}) ³
35.04 kWh (TEC) ³	40.14 kWh (TEC) ³

¹ Theo như được chỉ định tại EU 2019/2021 và EU 2019/2013.

² Cài đặt độ tương phản và độ sáng cực đại.

³ P_{on}: Mức tiêu thụ điện của chế độ bật như quy định trong phiên bản Energy Star 8.0.

T_{EC}: Tổng mức tiêu thụ năng lượng bằng kWh như quy định trong phiên bản Energy Star 8.0.

Tài liệu này chỉ cung cấp thông tin và phản ánh hiệu suất hoạt động ở phòng thí nghiệm. Sản phẩm có thể hoạt động khác nhau, tùy thuộc vào phần mềm, các linh kiện và thiết bị ngoại vi mà quý khách đã đặt mua và chúng tôi không có trách nhiệm phải cập nhật thông tin này. Do đó, quý khách không nên dựa vào thông tin này để đưa ra các quyết định về độ dung sai điện hoặc bằng cách khác. Không có bảo đảm về độ chính xác hoặc sự hoàn chỉnh của sản phẩm được nêu rõ hay ngụ ý.

 **LƯU Ý: Màn hình này đã được Chứng nhận ENERGY STAR.**



Sản phẩm này đủ điều kiện ENERGY STAR trong thiết đặt gốc. Bạn có thể khôi phục thiết đặt này qua chức năng "Đặt lại thiết đặt gốc" trong menu OSD. Việc thay đổi thiết đặt gốc hoặc bật các tính năng khác có thể tăng mức tiêu thụ năng lượng, vượt quá giới hạn ENERGY STAR đã định.



Đặc điểm vật lý

Loại kết nối	<ul style="list-style-type: none">• Một DisplayPort 1.2• Hai cổng HDMI 1.4• Một cổng ra âm thanh	
Loại cáp tín hiệu	Cáp HDMI 1.4 dài 1,8m	
Kích thước (có giá đỡ):		
Chiều cao (mở rộng)	446,8 mm (17,59 in.)	509,0 mm (20,04 in.)
Chiều cao (thu gọn)	346,8 mm (13,65 in.)	399,0 mm (15,71 in.)
Chiều rộng	537,8 mm (21,17 in.)	609,9 mm (24,01 in.)
Độ dày	159,7 mm (6,29 in.)	174,7 mm (6,88 in.)
Kích thước (không có giá đỡ):		
Chiều cao	322,6 mm (12,70 in.)	363,6 mm (14,32 in.)
Chiều rộng	537,8 mm (21,17 in.)	609,9 mm (24,01 in.)
Độ dày	53,8 mm (2,12 in.)	54,0 mm (2,13 in.)
Kích thước giá đỡ:		
Chiều cao (mở rộng)	361,5 mm (14,23 in.)	403,1 mm (15,87 in.)
Chiều cao (thu gọn)	325,4 mm (12,81 in.)	364,8 mm (14,36 in.)
Chiều rộng	237,0 mm (9,33 in.)	257,0 mm (10,12 in.)
Độ dày	159,7 mm (6,29 in.)	174,7 mm (6,88 in.)
Trọng lượng:		
Trọng lượng cả bao bì	7,0 kg (15,43 lb)	8,9 kg (19,62 lb)
Trọng lượng tính cả giá đỡ và dây cáp	4,8 kg (10,58 lb)	6,0 kg (13,23 lb)
Trọng lượng không có phụ kiện giá đỡ (Các móc treo tường hoặc các móc treo theo tiêu chuẩn VESA - không dây cáp)	3,2 kg (7,05 lb)	4,3 kg (9,48 lb)
Trọng lượng của bộ phận giá đỡ	1,3 kg (2,87 lb)	1,5 kg (3,31 lb)



Đặc điểm môi trường

Các tiêu chuẩn phải tuân thủ	
<ul style="list-style-type: none">• Màn hình được chứng nhận ENERGY STAR.• Màn hình được chứng nhận TCO.• Tuân thủ quy định RoHS• Màn hình ít sử dụng BFR/PVC (không bao gồm các cáp ngoài)• Mặt kính không chứa asen và bảng điều khiển không chứa thủy ngân	
Nhiệt độ:	
Hoạt động	0°C - 40°C (32°F - 104°F)
Không hoạt động	-20°C - 60°C (-4°F - 140°F)
Độ ẩm:	
Hoạt động	10% đến 80% (không ngưng tụ)
Không hoạt động	5% đến 90% (không ngưng tụ)
Độ cao:	
Hoạt động	5.000 m (16.404 ft) (tối đa)
Không hoạt động	12.192 m (40.000 ft) (tối đa)
Công suất tản nhiệt	
S2421HS/S2421HSX	78,48 đơn vị nhiệt Anh (BTU)/giờ (tối đa) 39,58 đơn vị nhiệt Anh (BTU)/giờ (Chế Độ Bật)
S2721HS/S2721HSX	105,78 đơn vị nhiệt Anh (BTU)/giờ (tối đa) 53,57 đơn vị nhiệt Anh (BTU)/giờ (Chế Độ Bật)



Cách gán châu cắm

DisplayPort

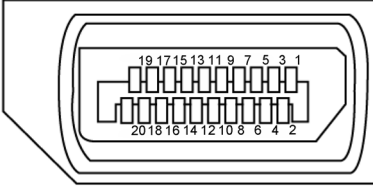

Mã Châu Cắm	Phía có 20 châu cắm của cáp tín hiệu kết nối	Mã Châu Cắm	Phía có 20 châu cắm của cáp tín hiệu kết nối
1	ML3(n)	11	GND
2	GND	12	ML0(p)
3	ML3(p)	13	CONFIG1
4	ML2(n)	14	CONFIG2
5	GND	15	AUX CH (p)
6	ML2(p)	16	GND
7	ML1(n)	17	AUX CH (n)
8	GND	18	Phát Hiện Ổ Cắm Nóng
9	ML1(p)	19	Quay Lại
10	ML0(n)	20	DP_PWR



Cổng HDMI

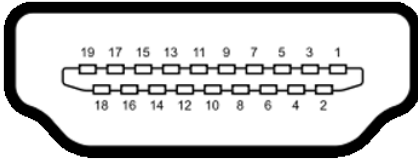

Mã Chấu Cắm	Phía có 19 chấu cắm của cáp tín hiệu kết nối	Mã Chấu Cắm	Phía có 19 chấu cắm của cáp tín hiệu kết nối
1	DỮ LIỆU TMDS 2+	11	MÀNG CHẮN ĐỒNG HỒ TMDS
2	MÀNG CHẮN DỮ LIỆU TMDS 2	12	ĐỒNG HỒ TMDS-
3	DỮ LIỆU TMDS 2-	13	CEC
4	DỮ LIỆU TMDS 1+	14	Đã đăng ký (N.C. trên thiết bị)
5	MÀNG CHẮN DỮ LIỆU TMDS 1	15	ĐỒNG HỒ DDC (SCL)
6	DỮ LIỆU TMDS 1-	16	DỮ LIỆU DDC (SDA)
7	DỮ LIỆU TMDS 0+	17	DDC/CEC Ground
8	MÀNG CHẮN DỮ LIỆU TMDS 0	18	NGUỒN ĐIỆN +5 V
9	DỮ LIỆU TMDS 0-	19	PHÁT HIỆN Ồ CẮM NÓNG
10	ĐỒNG HỒ TMDS+		



Cắm và Chạy

Bạn có thể lắp đặt màn hình vào bất kỳ hệ thống nào tương thích với chuẩn Cắm và Chạy (Plug and Play). Màn hình tự động cung cấp cho hệ thống máy tính Dữ Liệu Nhận Dạng Màn Hình Mở Rộng (EDID) liên quan qua các giao thức Kênh Dữ Liệu Hiển Thị (DDC) để hệ thống có thể tự định cấu hình và tối ưu hóa các cài đặt màn hình. Phần lớn các cài đặt màn hình đều là tự động; bạn có thể chọn các cài đặt khác nếu muốn. Để biết thêm thông tin về cách đổi cài đặt màn hình, vui lòng xem [Sử Dụng Màn Hình](#).

Chính sách chất lượng và điểm ảnh màn hình LCD

Trong quá trình sản xuất màn hình LCD không hiếm gặp tình trạng một hoặc nhiều điểm ảnh trở nên cố định ở một trạng thái không thay đổi vốn rất khó nhận biết vì không ảnh hưởng đến chất lượng hiển thị hoặc khả năng sử dụng màn hình. Để biết thêm thông tin về Chính Sách Điểm Ảnh Màn Hình LCD, hãy xem trang Hỗ Trợ của Dell tại: www.dell.com/pixelguidelines.



Phù hợp cơ địa

△ **CHÚ Ý: Sử dụng bàn phím không đúng cách hoặc lâu có thể sẽ dẫn đến chấn thương.**

△ **CHÚ Ý: Nhìn màn hình lâu có thể sẽ dẫn đến nhức mỏi mắt.**

Để thoải mái và hiệu quả khi sử dụng, cần tuân thủ các hướng dẫn sau đây khi cài đặt và khi vận hành hệ thống làm việc trên máy tính của bạn:

- Đặt để máy tính sao cho màn hình và bàn phím nằm đối diện ngay phía trước bạn khi làm việc. Trên thị trường có bán các loại kệ đặc biệt để giúp bạn đặt bàn phím đúng vị trí.
- Để giảm nguy cơ nhức mỏi mắt và đau cổ/tay/lưng/vai do sử dụng màn hình trong thời gian dài, chúng tôi đề xuất bạn:
 1. Đặt màn hình cách tầm mắt của bạn khoảng 20 - 28 inch (50-70 cm).
 2. Thường xuyên chớp mắt để làm ẩm mắt của bạn khi phải nhìn màn hình.
 3. Nghỉ giải lao thường xuyên khoảng 20 phút sau mỗi hai tiếng.
 4. Không nhìn vào màn hình của bạn và nhìn tập trung vào một vật thể ở xa 20 foot trong vòng ít nhất 20 giây trong giờ giải lao.
 5. Thực hiện duỗi thẳng tay chân để làm giảm căng thẳng ở cổ/tay/lưng/vai trong giờ giải lao.
- Màn hình phải ở ngang tầm mắt hoặc thấp hơn đôi chút khi bạn ngồi đối diện.
- Điều chỉnh độ nghiêng, độ tương phản và độ sáng của màn hình.
- Điều chỉnh ánh sáng xung quanh (ví dụ như đèn phía trên đầu, đèn bàn, rèm cửa ở gần cửa sổ) để giảm độ phản chiếu và lóa sáng trên màn hình.
- Ghế phải có tựa lưng để giúp bạn thoải mái khi ngồi.
- Cẳng tay phải nằm ngang, cổ tay phải linh hoạt ở vị trí sao cho thoải mái khi sử dụng bàn phím hoặc chuột.
- Phải luôn có khoảng trống đủ để đặt bàn tay lên khi sử dụng bàn phím hoặc chuột.
- Nửa hai cánh tay trên phải được thoải mái tự nhiên nhất.
- Phải đảm bảo rằng phần sàn để chân của bạn phải phẳng.
- Khi ngồi, cần đảm bảo trọng lượng của cẳng chân được dồn lên bàn chân chứ không phải duỗi thẳng và co lên phía trước. Điều chỉnh chiều cao ghế hoặc có thể sử dụng phụ kiện kê chân để có được tư thế phù hợp.
- Đa dạng hóa các hoạt động của bạn. Cần sắp xếp công việc sao cho bạn không nhất thiết phải ngồi và làm việc trong thời gian dài. Nên đứng hoặc đi lại thường xuyên theo chu kỳ định sẵn.



- Phía dưới bàn cần thoáng, không có vật cản, không có dây cáp hoặc dây nguồn để không làm ảnh hưởng đến tư thế ngồi thoải mái hoặc cứng để không gây rủi ro bị ngắt nguồn ngoài ý muốn.

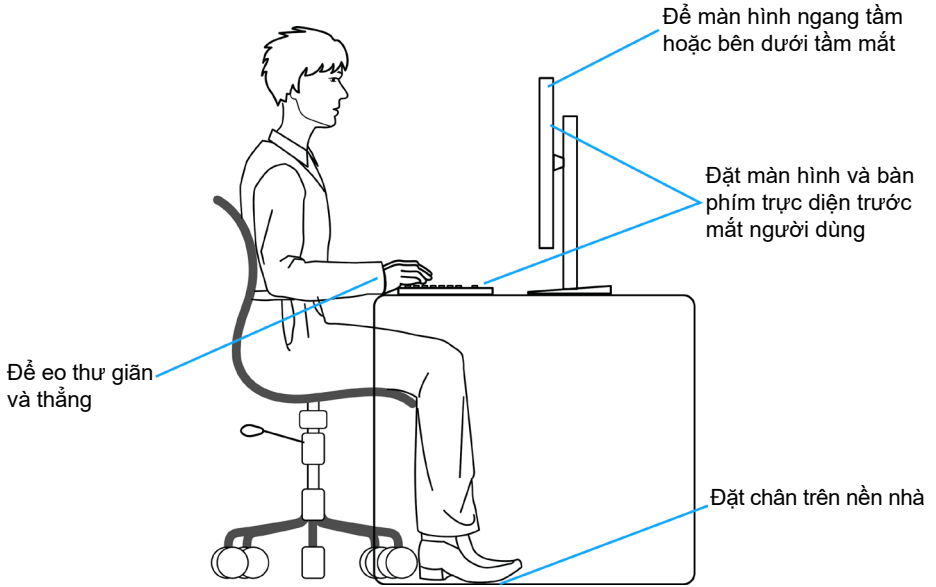

Xử lý và di chuyển màn hình của bạn

Để xử lý màn hình an toàn khi nâng hoặc di chuyển, cần tuân thủ các hướng dẫn dưới đây:

- Trước khi di chuyển hoặc nâng màn hình, cần tắt máy tính và màn hình.
- Rút các dây cáp ra khỏi màn hình.
- Đặt màn hình vào hộp đựng ban đầu có sẵn các phụ kiện đóng gói như lúc nhận hàng.
- Cầm chắc phần cạnh phía dưới và cạnh bên của màn hình, không được tạo lực tác động quá mạnh khi nâng hoặc di chuyển màn hình.

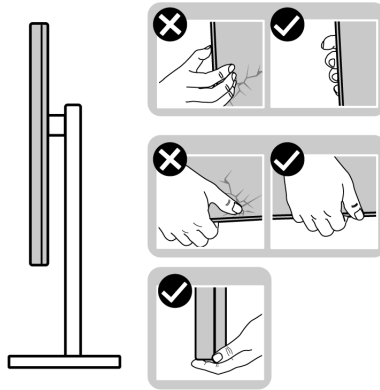

- Khi nâng hoặc di chuyển màn hình, cần đảm bảo màn hình quay ra ngoài, không được ép lực vào phần diện tích hiển thị để tránh bị xước hoặc hỏng.

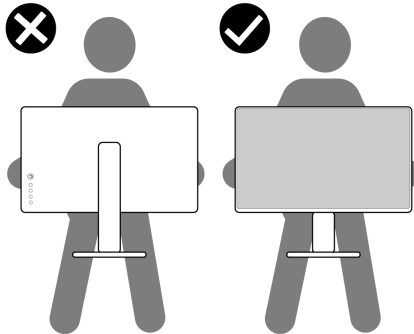

- Khi vận chuyển màn hình, tránh không được để sốc hoặc rung lắc đột ngột.



- Khi nâng hoặc di chuyển màn hình, không được lật ngược màn hình trong khi đang cầm nắm phần giá đỡ hoặc khung giá đỡ. Nếu không, có thể làm hỏng màn hình hoặc gây chấn thương.

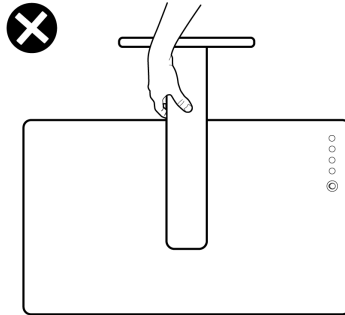

Hướng dẫn bảo dưỡng

Vệ sinh màn hình của bạn

- △ **CHÚ Ý:** Đọc và thực hiện theo **Hướng Dẫn An Toàn** trước khi vệ sinh màn hình.
- ⚠ **CẢNH BÁO:** Trước khi vệ sinh màn hình, hãy rút cáp nguồn màn hình ra khỏi ổ cắm điện.



Để có thông lệ thực hành tốt nhất, thực hiện theo các hướng dẫn trong danh sách dưới đây khi mở thùng đựng, vệ sinh hay cầm nắm màn hình của bạn:

- Để vệ sinh màn hình chống tĩnh điện, thấm ẩm khăn mềm sạch. Nếu có thể, nên dùng giấy lụa hoặc dung dịch vệ sinh màn hình chuyên dụng để lau lớp phủ khử tĩnh điện. Không sử dụng benzen, chất pha loãng, amoniac, chất tẩy ăn mòn hoặc khí nén.
- Dùng khăn mềm ẩm để lau sạch màn hình. Tránh sử dụng bất kỳ loại chất tẩy rửa nào vì một số chất tẩy rửa sẽ để lại lớp màng đục trên màn hình.
- Nếu bạn nhìn thấy chất bột trắng khi mở thùng đựng màn hình, hãy dùng khăn lau sạch.
- Cầm nắm màn hình cẩn thận vì màn hình màu tối có thể bị trầy xước và dễ nhìn thấy các vết xước màu trắng hơn màn hình màu sáng.
- Để giúp màn hình duy trì chất lượng hình ảnh tối ưu nhất, sử dụng chế độ bảo vệ màn hình tự động thay đổi và tắt nguồn màn hình khi không sử dụng.



Lắp đặt màn hình

Lắp giá đỡ

-  **LƯU Ý:** Khung giá đỡ và giá đỡ được tháo ra khi vận chuyển màn hình từ nhà máy.
-  **LƯU Ý:** Làm theo các hướng dẫn sau đây nếu có giá đỡ được gửi kèm với màn hình của bạn. Nếu lắp giá đỡ mua từ nhà cung cấp khác, cần làm theo các hướng dẫn của giá đỡ đó.
-  **CHÚ Ý:** Đặt màn hình trên bề mặt phẳng, sạch và mềm để tránh trầy xước màn hình.

Để lắp giá đỡ màn hình:

1. Chỉnh các mấu trên giá đỡ vào các khe trên chân đế.
2. Lắp chặt chân đế vào giá đỡ.
3. Mở nắp vít ở phía dưới của giá đỡ và vặn theo chiều kim đồng hồ để bắt chặt vít. Sau đó đóng nắp vít.

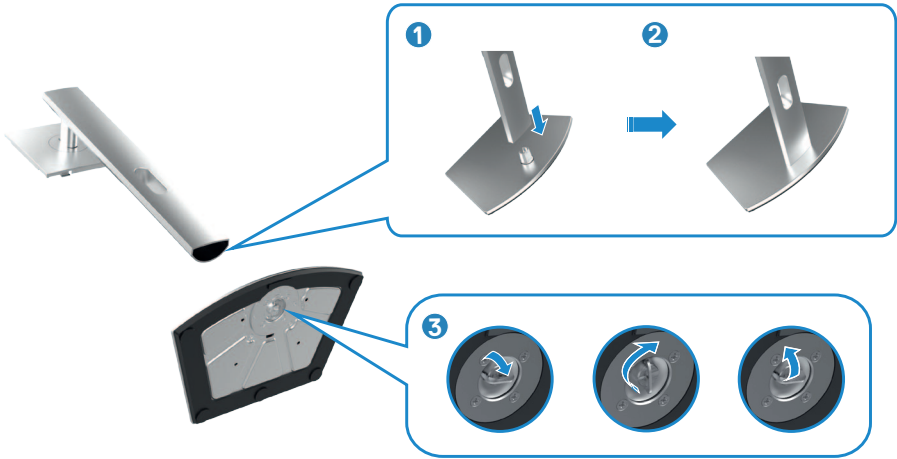

4. Trượt mấu trên khung giá đỡ vào các khe tương ứng ở phía nắp sau của màn hình, ấn nhẹ để vào khớp.

-  **LƯU Ý:** Cầm thật chắc khung giá đỡ khi nâng màn hình để tránh các hỏng hóc ngoài ý muốn.

5. Cầm vào khung giá đỡ và nâng màn hình cẩn thận, sau đó đặt lên bề mặt phẳng.



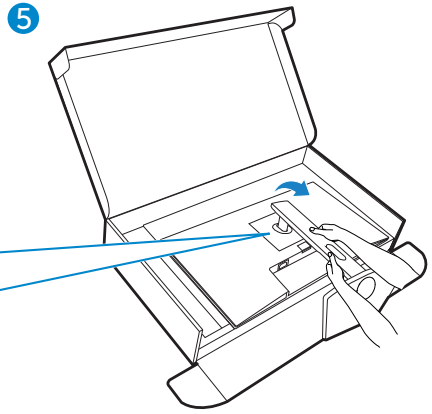
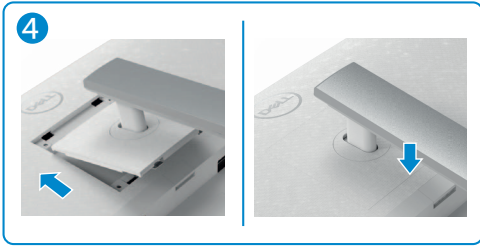

Sử Dụng Phụ Kiện Mở Rộng Chỉnh Nghiêng, Xoay Vòng và Chỉnh Dọc

LƯU Ý: Làm theo các hướng dẫn sau đây nếu có giá đỡ được gửi kèm với màn hình của bạn. Nếu lắp giá đỡ mua từ nhà cung cấp khác, cần làm theo các hướng dẫn của giá đỡ đó.

Phụ Kiện Mở Rộng Chỉnh Nghiêng, Xoay Vòng và Chỉnh Dọc

Sau khi lắp giá đỡ cho màn hình, bạn có thể nghiêng màn hình để có góc nhìn thoải mái nhất.

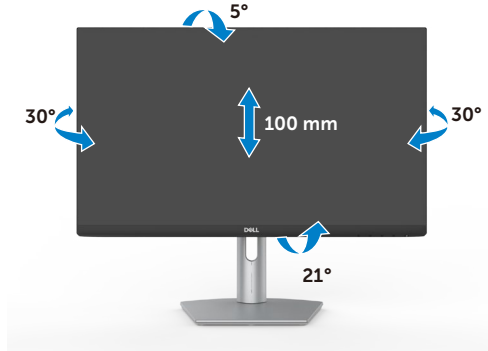

S2421HS/S2421HSX

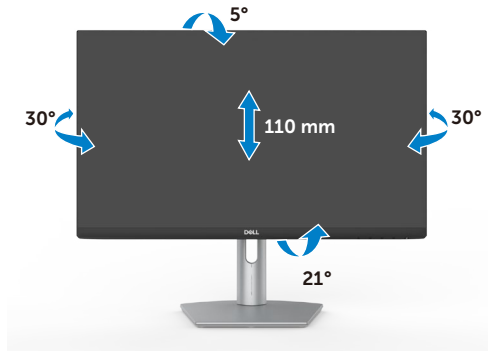

S2721HS/S2721HSX

LƯU Ý: Giá đỡ được tháo ra khi vận chuyển màn hình từ nhà máy.



Xoay Màn Hình

Trước khi xoay màn hình, nâng màn hình theo chiều dọc cho đến khi chạm đỉnh khung giá đỡ, sau đó nghiêng màn hình hết cỡ về phía sau để tránh chạm vào phần dưới của màn hình.



- LƯU Ý:** Để thay đổi quay ngang hoặc quay dọc màn hình trên máy tính Dell khi xoay màn hình, cần tải và cài đặt driver đồ họa mới nhất. Để tải về, vui lòng truy cập <https://www.dell.com/support/drivers> và tìm driver tương ứng.
- LƯU Ý:** Khi màn hình quay dọc, hiệu suất xử lý có thể sẽ bị giảm nếu bạn đang dùng các ứng dụng đồ họa nâng cao, ví dụ như game 3D.

Cài đặt cấu hình cho màn hình trên máy tính sau khi quay.

Sau khi quay màn hình, cần làm theo quy trình dưới đây để cài đặt cấu hình cho màn hình trên máy tính của bạn.

- LƯU Ý:** Nếu sử dụng màn hình cùng với máy tính khác Dell, vui lòng truy cập trang web của nhà sản xuất card đồ họa hoặc trang web của nhà sản xuất máy tính để biết cách xử lý quay màn hình.

Để cài đặt cấu hình cho Màn Hình:

- Nhấp phải vào **Desktop** và chọn **Properties (Thuộc Tính)**.
- Chọn thẻ **Settings (Cài đặt)** và nhấp vào **Advanced (Nâng cao)**.
- Nếu có card đồ họa AMD, chọn thẻ **Rotation (Quay)** và thiết đặt góc quay tùy thích.
- Nếu có card đồ họa nVidia, nhấp thẻ **nVidia**, ở cột bên trái chọn **NVRotate**, sau đó chọn góc quay tùy thích.
- Nếu có card đồ họa Intel®, chọn thẻ đồ họa Intel, nhấp **Graphic Properties (Thuộc tính đồ họa)**, chọn thẻ **Rotation (Quay)**, và chọn góc quay tùy thích.





LƯU Ý: Nếu không thấy có tùy chọn quay hoặc hệ thống xử lý sai, vui lòng truy cập <https://www.dell.com/support> và tải driver mới nhất cho card đồ họa của bạn.



Kết nối Màn Hình Của Bạn

⚠ CẢNH BÁO: Trước khi bắt đầu bất cứ quy trình nào ở phần này, hãy làm theo [Hướng Dẫn An Toàn](#).

Để kết nối màn hình với máy vi tính:

1. Tắt máy tính của bạn.
2. Cắm cáp DisplayPort hoặc HDMI từ màn hình vào máy tính.
3. Tắt màn hình của bạn.
4. Chọn đúng nguồn đầu vào trên menu OSD của màn hình và bật máy tính.

Kết nối cáp HDMI



Kết nối cáp DP (tùy chọn)

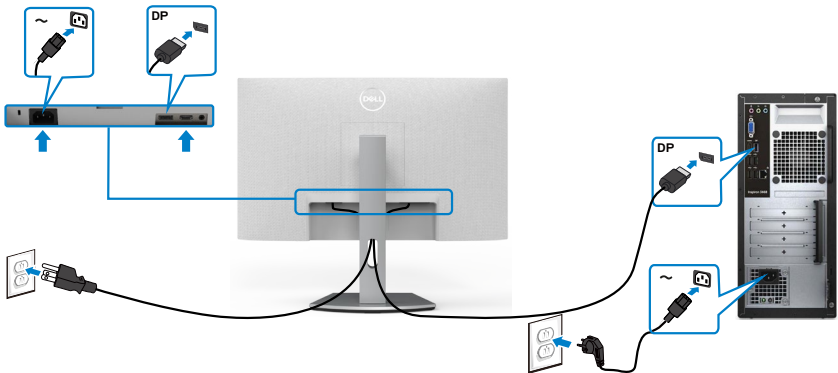

Xếp gọn dây cáp



Sau khi cắm hết dây cáp cần thiết vào màn hình và máy tính, (xem [Kết Nối Màn Hình Của Bạn](#) để cắm cáp) cần xếp gọn các dây cáp như minh họa trên đây.

Cố định màn hình bằng khóa Kensington (tùy chọn)

Khe khóa an toàn được bố trí ở phía dưới màn hình. (Xem [Khe khóa an toàn](#))

Để biết thêm thông tin về cách sử dụng khóa Kensington (mua lẻ), vui lòng xem hướng dẫn gửi kèm khóa.

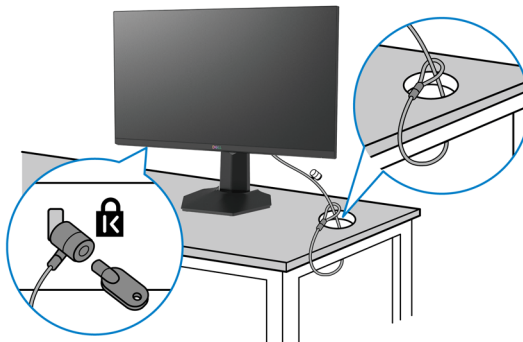

Cố định màn hình trên bàn bằng khóa an toàn Kensington.



 **LƯU Ý:** Hình ảnh chỉ để minh họa. Hình dạng của khóa có thể sẽ khác.



Tháo giá đỡ màn hình

-  **CHÚ Ý:** Để tránh màn hình LCD bị trầy xước trong khi tháo giá đỡ, phải đặt màn hình trên bề mặt mềm và sạch sẽ.
-  **LƯU Ý:** Làm theo các hướng dẫn sau đây nếu có giá đỡ được gửi kèm với màn hình của bạn. Nếu lắp giá đỡ mua từ nhà cung cấp khác, cần làm theo các hướng dẫn của giá đỡ đó.

Để tháo giá đỡ:

1. Lót đệm phẳng hoặc chiếu ngồi gần cạnh bàn, sau đó đặt màn hình lên, up màn hình xuống.
2. Giữ ấn nút nhả giá đỡ.
3. Nhấc giá đỡ lên và tháo ra khỏi màn hình.

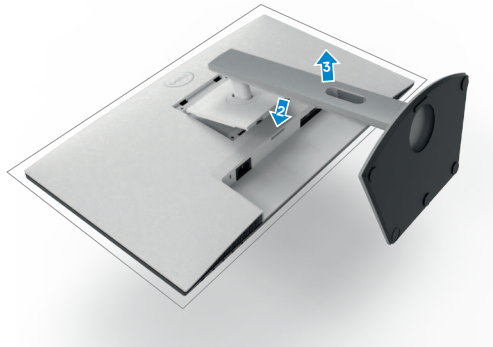

Treo Tường (Tùy chọn)

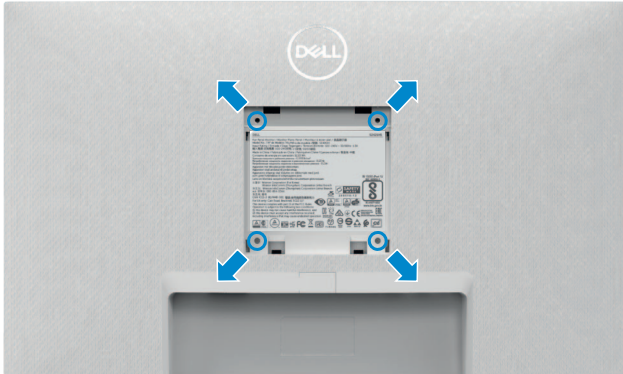

LƯU Ý: Sử dụng các vít M4 x 10 mm để kết nối màn hình với bộ treo tường.

Xem hướng dẫn kèm theo bộ treo tường chuẩn VESA.

1. Lót đệm phẳng hoặc chiếu ngồi gần cạnh bàn, sau đó đặt màn hình lên, up màn hình xuống.
2. Tháo giá đỡ.
3. Dùng tuốc-nơ-vít bốn cạnh của Phillips để tháo bốn vít ở phía sau.
4. Lắp khung treo từ bộ treo tường vào màn hình.
5. Xem quyền hướng dẫn đi kèm với bộ treo tường để lắp màn hình lên tường.

LƯU Ý: Chỉ sử dụng cùng với khung treo tường theo chỉ định UL hoặc CSA hoặc GS trong đó trọng lượng/tải trọng tối thiểu là 12,8 kg (S2421HS/S2721HS)/17.2 kg(S2721HS/S2721HSX).



Sử dụng màn hình

Bật nguồn màn hình

Nhấn nút  để bật màn hình.

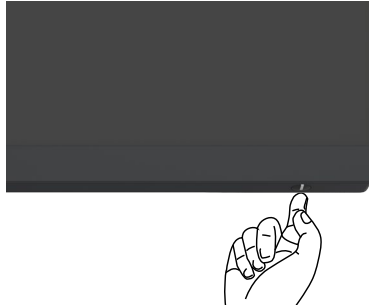

Sử dụng các nút điều khiển mặt trước

Sử dụng các nút điều khiển ở phía dưới màn hình để điều chỉnh hình ảnh đang hiển thị. Khi sử dụng các nút điều khiển, menu Hiển Thị Trên Màn Hình (OSD) sẽ xuất hiện trên màn hình kèm theo các thông số giá trị.

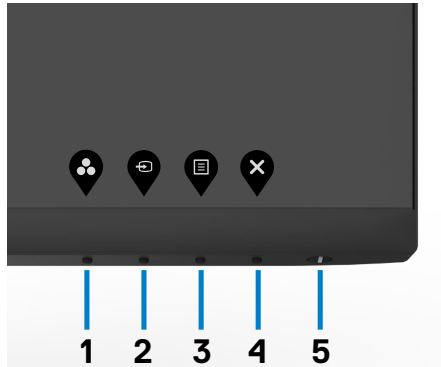

Bảng sau đây mô tả các nút điều khiển phía sau:

Nút phía sau	Mô Tả
1  Nút tắt: Chế độ cài sẵn	Sử dụng nút này để chọn từ danh sách các chế độ màu cài sẵn.
2  Nút tắt: Nguồn vào	Dùng nút này để chọn từ danh sách Nguồn vào.
3  Menu	Dùng nút menu này để bật màn hình ảo (OSD) và chọn menu OSD. Xem Truy cập hệ thống menu .
4  Thoát	Dùng nút này để trở về menu chính hoặc thoát menu chính OSD.
5  Nút Nguồn (có đèn báo trạng thái nguồn)	Để bật hoặc tắt màn hình. Đèn trắng sáng ổn định cho biết màn hình đang bật và hoạt động bình thường. Đèn trắng sáng nhấp nháy cho biết màn hình đang ở Chế Độ Standby.



Dùng chức năng khóa OSD

Bạn có thể khóa các nút điều khiển phía trước để tránh truy cập vào menu OSD và/hoặc nút nguồn.

Chọn menu Khóa để khóa (các) nút.

1. Chọn một trong các tùy chọn sau.

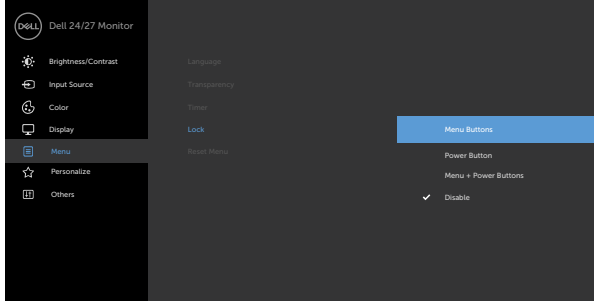

2. Thông báo sau đây sẽ hiện ra.

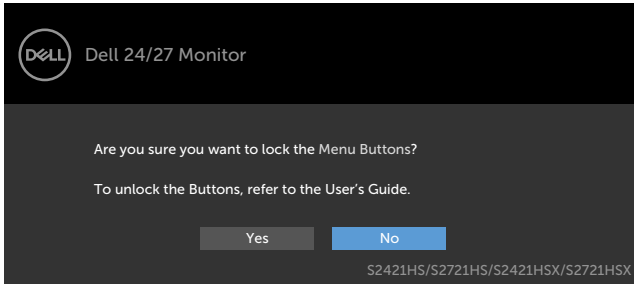

3. Chọn **Có** để khóa các nút. Sau khi khóa, ấn nút bất kỳ sẽ hiển thị biểu tượng khóa







Dùng nút điều khiển ở mặt trước để khóa (các) nút.

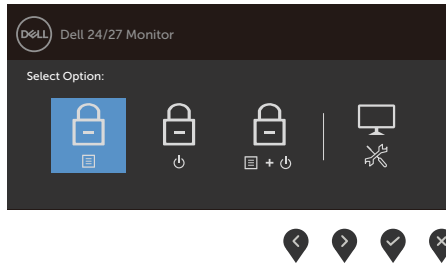

1. Ấn và giữ **Nút 4** trong vòng bốn giây, sẽ có một menu hiện ra trên màn hình



2. Chọn một trong các tùy chọn sau.





Tùy chọn	Mô tả
1  Khóa nút Menu	Dùng tùy chọn này để khóa chức năng menu OSD.
2  Khóa nút nguồn	Dùng tùy chọn này để khóa nút nguồn. Như thế người dùng sẽ không vô tình tắt màn hình bằng nút nguồn.
3  Khóa nút Menu và nguồn	Dùng tùy chọn này để khóa menu OSD và dùng nút nguồn để tắt màn hình.
4  Chẩn đoán Dựng sẵn	Sử dụng biểu tượng này để bật chế độ chẩn đoán tích hợp, xem Chẩn Đoán Tích Hợp .

Để mở khóa (các) nút.

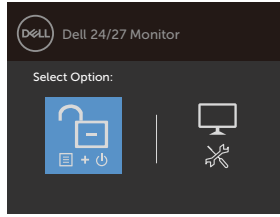
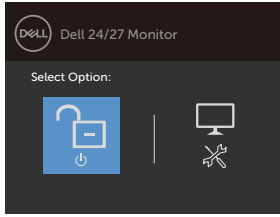
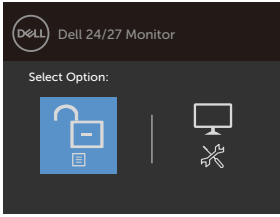
Ấn và giữ nút trái của Núm điều khiển trong vòng bốn giây cho đến khi có một menu hiện ra trên màn hình. Bảng sau đây mô tả các tùy chọn để mở khóa các nút điều khiển phía trước.







Tùy chọn	Mô tả
1 	Dùng tùy chọn này để mở khóa chức năng menu OSD.
Mở khóa Các Nút Menu	
2 	Dùng tùy chọn này để mở khóa nút nguồn để tắt màn hình.
Mở khóa Nút Nguồn	
3 	Dùng tùy chọn này để mở khóa menu OSD và dùng nút nguồn để tắt màn hình.
Mở khóa Các Nút Nguồn và Menu	
4 	Sử dụng biểu tượng này để bật chế độ chẩn đoán tích hợp, xem Chẩn Đoán Tích Hợp .
Chẩn đoán Dựng sẵn	

Nút-mặt trước

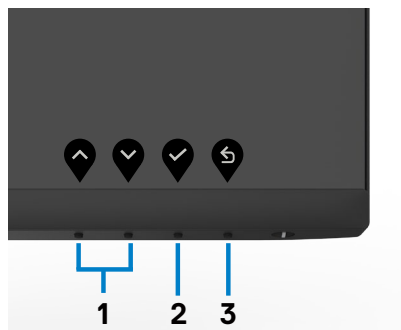
Sử dụng các nút điều khiển ở phía trước màn hình để điều chỉnh hình ảnh đang hiển thị.



Nút phía sau	Mô Tả
1   Lên Xuống	Dùng các nút Lên (tăng) và Xuống (giảm) để chỉnh các mục trong menu OSD.



2 Dùng nút OK để xác nhận lựa chọn của bạn.



OK

3 Dùng nút Trở về để trở về menu trước.



Trở về













Sử dụng menu Hiển Thị Trên Màn Hình (OSD)

Truy cập menu hệ thống

LƯU Ý: Mọi thay đổi mà bạn thực hiện thông qua menu OSD sẽ tự động được lưu khi chuyển sang menu OSD khác, khi thoát menu OSD, hoặc khi menu OSD tự động biến mất.

1. Nhấn nút  để bật menu OSD và hiển thị menu chính.



2. Nhấn nút  và  để chuyển giữa các tùy chọn. Khi bạn chuyển từ biểu tượng này sang biểu tượng khác, tên tùy chọn sẽ được bôi đậm.
3. Nhấn nút  hoặc  hoặc  một lần để kích hoạt tùy chọn vừa bôi đậm.
4. Nhấn nút  và  để chọn thông số mong muốn.
5. Nhấn  để vào thanh trượt rồi sử dụng nút  hoặc  theo các chỉ báo trên menu để thực hiện thay đổi.
6. Chọn  để trở về menu trước hoặc  để chấp nhận và trở về menu trước.



Biểu tượng

Menu và Menu Con

Mô Tả



Brightness/ Contrast (Độ sáng/Độ tương phản)

Dùng menu này để điều chỉnh Độ Sáng/Độ Tương Phản.



Brightness (Độ sáng)



Brightness (Độ sáng) điều chỉnh độ sáng của đèn nền (tối thiểu 0; tối đa 100).

Nhấn nút  để tăng độ sáng.

Nhấn nút  để giảm độ sáng.

Contrast (Độ tương phản)

Chỉnh **Brightness (Độ sáng)** trước rồi chỉnh **Contrast (Độ tương phản)** chỉ khi cần phải chỉnh thêm.

Nhấn nút  để tăng độ tương phản và nhấn nút  để giảm độ tương phản (0 ~ 100).

Độ tương phản giúp điều chỉnh sự khác biệt giữa bóng tối và ánh sáng trên màn hình.





Input Source (Nguồn Đầu Vào)

Dùng menu **Input Source (Nguồn Đầu Vào)** để chuyển đổi giữa các tín hiệu video khác nhau có thể được kết nối với màn hình của bạn.

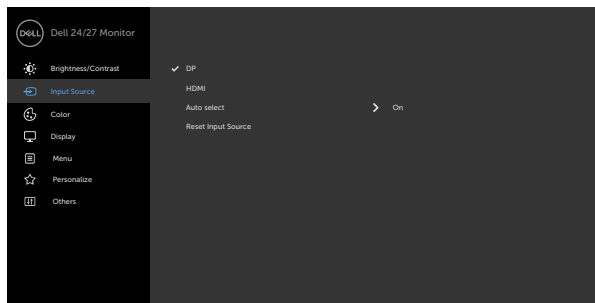

DP

Chọn đầu vào DP khi bạn đang sử dụng đầu cắm DP (DisplayPort).

Dùng  để chọn nguồn vào DP.

HDMI

Chọn đầu vào HDMI khi bạn đang sử dụng đầu cắm HDMI.

Dùng  để chọn nguồn vào HDMI.

Auto Select (Tự động chọn)

Sử dụng  để chọn Tự động Lựa chọn, màn hình sẽ quét các nguồn đầu vào sẵn có.

Reset Input Source (Cài lại nguồn đầu vào)

Thiết lập lại các **Nguồn vào** của màn hình về giá trị mặc định gốc.



Color (Màu sắc)

Dùng menu **Color (Màu sắc)** để chỉnh chế độ cài đặt màu sắc.

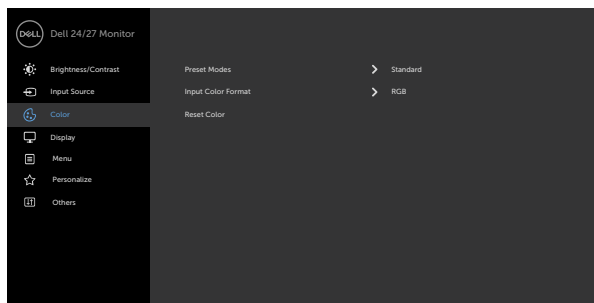

Preset Mode (Chế độ cài sẵn)

Khi chọn **Preset Modes (Các Chế Độ Có Sẵn)**, bạn có thể chọn **Standard (Tiêu Chuẩn)**, **ComfortView (Thuận Mắt)**, **Movie (Phim)**, **FPS**, **RTS**, **RPG**, **Warm (Ấm)**, **Cool (Lạnh)**, hoặc **Custom Color (Tùy Biến)** từ danh mục.

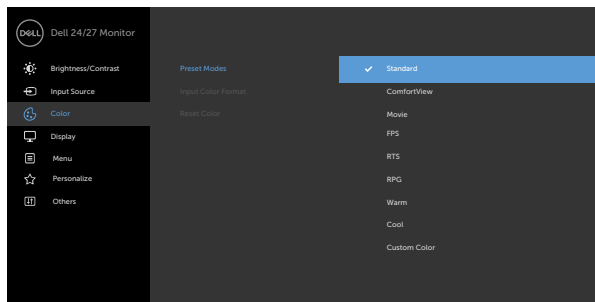

- **Standard (Chuẩn):** Cài đặt màu mặc định. Đây là chế độ cài sẵn mặc định.
- **ComfortView (Xem thoải mái):** Giảm mức ánh sáng xanh phát ra từ màn hình để giúp mắt của bạn xem thoải mái hơn.
CẢNH BÁO: Ánh sáng xanh từ màn hình về lâu dài có thể gây ra các vấn đề về sức khỏe, ví dụ như gây nhức mỏi mắt hoặc gây tổn hại cho mắt. Dùng màn hình lâu có thể gây đau nhức cơ thể, ví dụ như cổ, cánh tay, lưng và vai. Để biết thêm thông tin, vui lòng xem mục [Phụ hợp cơ địa](#).
- **Phim:** Nạp các cài đặt màu sắc lý tưởng để xem phim.
- **FPS:** Tải các cài đặt màu sắc lý tưởng cho game First-Person Shooter.
- **RTS:** Nạp các cài đặt màu sắc lý tưởng cho game Real-Time Strategy.
- **RPG:** Tải các cài đặt màu sắc lý tưởng cho game Role-Playing.
- **Warm (Ấm):** Hiện thị các màu sắc có nhiệt độ màu cao hơn. Màn hình hiện thị ấm hơn với sắc đỏ/vàng.



Biểu tượng Menu và Menu Con **Mô Tả**

- **Cool (Lạnh):** Hiển thị các màu sắc có nhiệt độ màu thấp hơn. Màn hình hiển thị lạnh hơn với sắc xanh lam.
- **Custom Color (Màu tùy chỉnh):** Cho phép bạn chỉnh thủ công các cài đặt màu sắc. Nhấn nút và để chỉnh các giá trị Red (Đỏ), Green (Lục) và Blue (Lam) và tạo chế độ màu cài sẵn riêng của bạn.

Input Color Format (Định dạng màu sắc đầu vào)

Cho phép bạn cài chế độ đầu vào video sang:

- **RGB:** Chọn tùy chọn này nếu màn hình của bạn được kết nối với máy tính (hoặc đầu đĩa DVD) bằng cáp HDMI, DP.
- **YPbPr:** Chọn tùy chọn này nếu đầu phát DVD của bạn chỉ hỗ trợ đầu ra YPbPr.

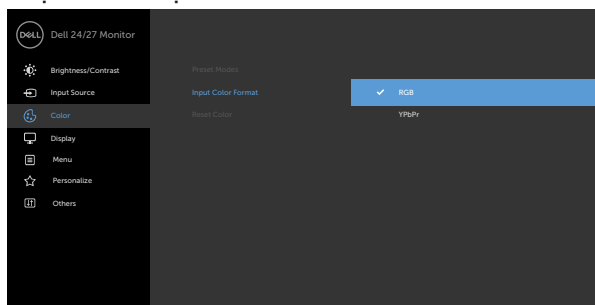

Hue (Tông màu)

Dùng hoặc để chỉnh tông màu từ mức '0' đến '100'.

LƯU Ý: Tính năng chỉnh tông màu chỉ có sẵn ở chế độ Phim và Trò chơi.

Saturation (Độ bão hòa)

Dùng hoặc để chỉnh độ bão hòa từ mức '0' đến '100'. **LƯU Ý:** Tính năng chỉnh Độ bão hòa có sẵn ở chế độ Phim và Trò chơi.

Reset Color (Thiết lập lại cài đặt màu sắc)

Thiết lập lại các cài đặt màu sắc của màn hình về giá trị mặc định gốc.





Display (Hiện thị)

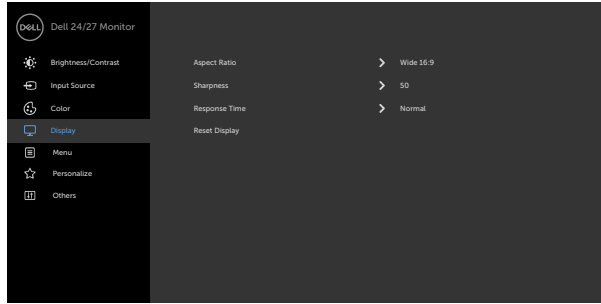

Sử dụng menu Display (Hiện thị) để chỉnh hình ảnh.



Aspect Ratio (Tỷ Lệ Khung Hình)

Chọn tỷ lệ màn hình trong khoảng **16:9 (rộng)**, **4:3**, và **5:4**.

Sharpness (Độ sắc nét)

Làm cho hình ảnh trông sắc nét hoặc mềm mại hơn. Dùng  hoặc  để chỉnh độ sắc nét từ '0' đến '100'.

Response Time (Thời gian đáp ứng)

Giúp bạn cài đặt **Thời gian đáp ứng** thành **Bình thường**, **Nhanh**, hoặc **Tột Cùng**.

Reset Display (Cài Lại Chế Độ Hiện Thị)

Phục hồi cài đặt màn hình về các giá trị mặc định gốc.



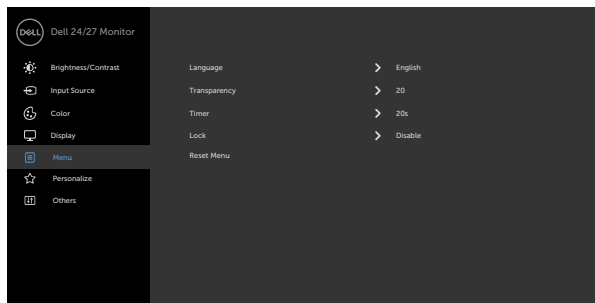

**Menu**

Chọn tùy chọn này để chỉnh các cài đặt của menu OSD chẳng hạn như ngôn ngữ menu OSD, thời lượng mà menu này tiếp tục hiển thị trên màn hình, v.v...

**Language (Ngôn ngữ)**



Cài đặt hiển thị OSD bằng một trong tám ngôn ngữ. (tiếng Anh, tiếng Tây Ban Nha, tiếng Pháp, tiếng Đức, tiếng Bồ Đào Nha, tiếng Braxin, tiếng Nga, tiếng Hoa giản thể hoặc tiếng Nhật).

Transparency (Độ trong suốt)

Chọn tùy chọn này để đổi độ trong suốt của menu bằng cách dùng  và  (tối thiểu 0/tối đa 100).

Timer (Hẹn giờ)

OSD Hold Time (Thời Gian Duy Trì OSD): Đặt thời lượng mà menu OSD sẽ tiếp tục hoạt động sau khi bạn nhấn nút.

Dùng nút  và  để chỉnh thanh trượt tăng thêm 1 giây từ 5 đến 60 giây.



Kiểm soát truy cập người dùng để điều chỉnh. Các nút đều bị khóa.

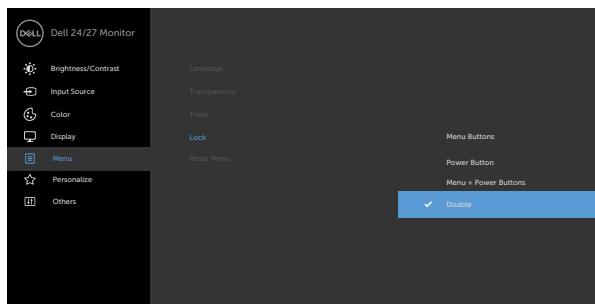

- **Khóa nút Menu:** Qua OSD để khóa nút Menu.
- **Nút nguồn:** Qua OSD để khóa nút Nguồn.
- **Nút menu + nguồn:** Qua OSD để khóa tất cả các nút Menu và nguồn.
- **Vô hiệu hóa:** Ấn và giữ nút  bên cạnh nút nguồn trong vòng bốn giây để mở khóa các nút.

**Reset Menu
(Cài lại Menu)**

Tái thiết các cài đặt có trong menu **Reset (Tái thiết)** về giá trị mặc định.

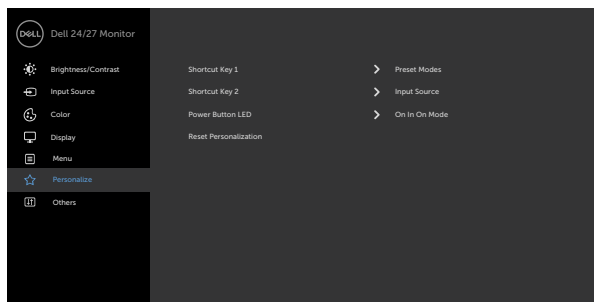

**Personalize (Tùy biến cá nhân)****Shortcut key 1 (Phím tắt 1)**

Chọn trong số các chế độ: Chế độ Cài sẵn, Độ sáng/Tương phản, Nguồn vào, Tỷ lệ Khung hình, làm phím tắt 1.

Shortcut key 2 (Phím tắt 2)

Chọn trong số các chế độ: Chế độ Cài sẵn, Độ sáng/Tương phản, Nguồn vào, Tỷ lệ Khung hình, làm phím tắt 2.

Power Button LED (Đèn LED Nút Nguồn)

Cho phép bạn cài đặt trạng thái của đèn nguồn để tiết kiệm điện năng.

Reset Personalization (Tái thiết tùy biến cá nhân)

Phục hồi nút tắt về các giá trị mặc định.





Others (Khác)

Chọn tùy chọn này để chỉnh các cài đặt của OSD chẳng hạn như **DDC/CI**, **LCD conditioning (Điều chỉnh LCD)**, và nhiều mục khác.

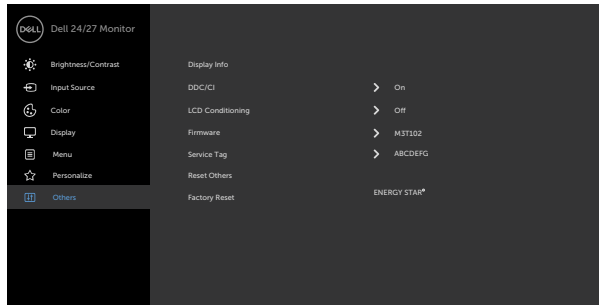

Display Info (Thông Tin Chế Độ Hiển Thị)

Hiển thị các cài đặt hiện tại của màn hình.

DDC/CI

DDC/CI (Kênh Dữ Liệu Hiển Thị/Giao Diện Lệnh) cho phép bạn điều chỉnh các thông số màn hình (độ sáng, cân bằng màu sắc...) bằng phần mềm trên máy tính. Bạn có thể tắt tính năng này bằng cách chọn **Off (Tắt)**.

Bật chức năng này để có trải nghiệm người dùng tốt nhất và mang lại hiệu suất tối ưu cho màn hình của bạn

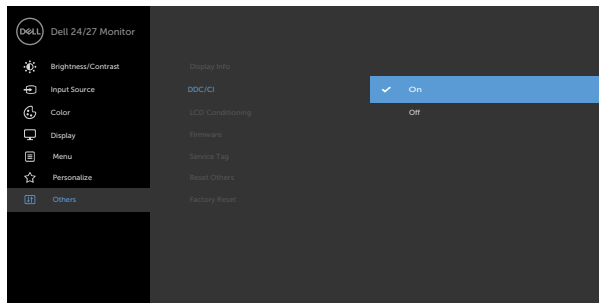

Biểu tượng Menu và Menu Con

Mô Tả

LCD Conditioning (Điều chỉnh LCD)

Giúp giảm bớt các trường hợp lưu giữ ảnh không cần thiết. Tùy vào mức độ lưu giữ ảnh, có thể mất một lúc để chương trình khởi động. **Chọn (On)** Bật để bắt đầu quy trình.

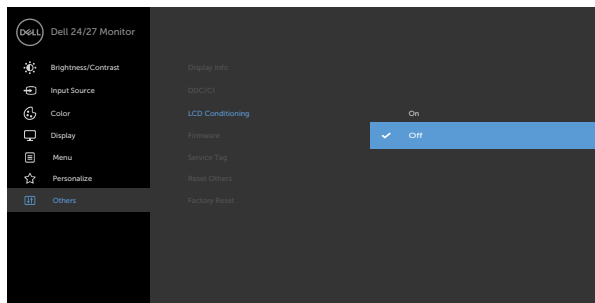

Firmware

Hiển thị phiên bản firmware trên màn hình của bạn.

Service Tag (Nhãn Thẻ Dịch Vụ)

Hiển thị Nhãn Thẻ Dịch Vụ. Thẻ Dịch Vụ là mã nhận dạng gồm cả chữ và số giúp Dell nhận biết được các thông số sản phẩm và tìm thông tin bảo hành.

LƯU Ý: Thẻ Dịch Vụ được in trên nhãn nằm ở phía sau của vỏ sản phẩm.

Reset Others (Tái thiết các mục khác)

Phục hồi các cài đặt khác như DDC/CI về giá trị mặc định gốc.

Factory Reset (Cài Về Mặc Định)

Phục hồi tất cả các giá trị cài trước về mặc định. Đây cũng là các thiết đặt cho các bài kiểm thử ENERGY STAR®.

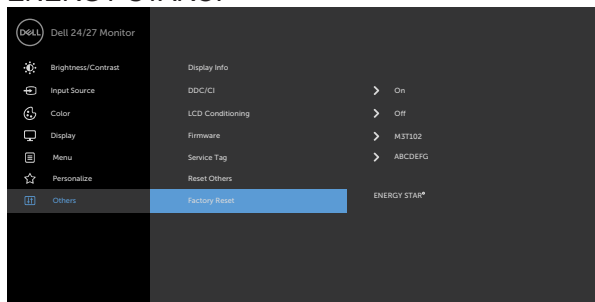

Thông tin cảnh báo OSD

Khi màn hình không hỗ trợ độ phân giải cụ thể nào đó, bạn có thể thấy thông báo sau:

S2421HS/S2421HSX

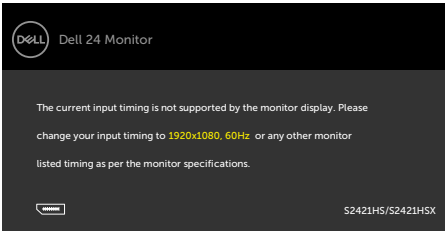

S2721HS/S2721HSX

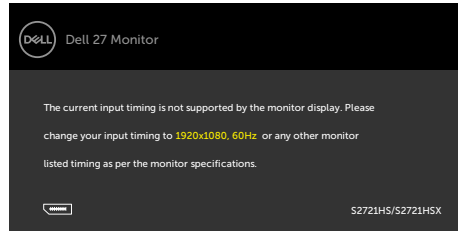

Có nghĩa là màn hình không thể đồng bộ với tín hiệu mà nó nhận được từ máy tính. Xem [Thông số kỹ thuật độ phân giải](#) để biết các dải tần số Ngang và Dọc có thể được xử lý trên màn hình này. Chế độ đề xuất là 1920 x 1080.

Bạn có thể thấy thông báo sau đây trước khi chức năng DDC/CI được tắt:

S2421HS/S2421HSX

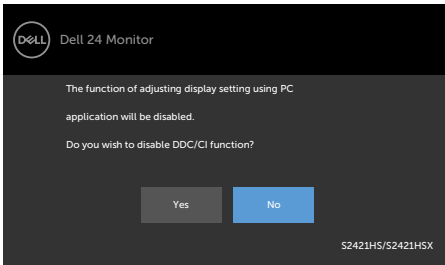

S2721HS/S2721HSX

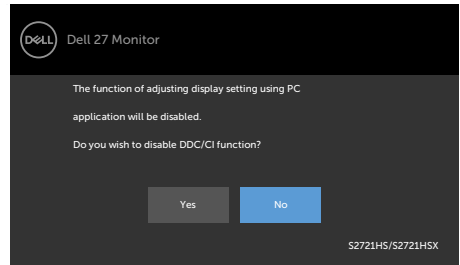

Khi màn hình chuyển sang chế độ Chờ, thông báo sau đây sẽ hiện ra:

S2421HS/S2421HSX

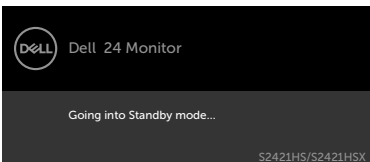

S2721HS/S2721HSX

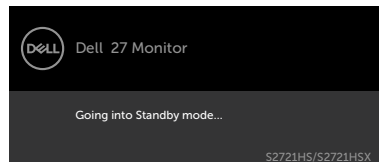

Kích hoạt máy tính và màn hình để truy cập [OSD](#).



Chọn các mục **Bật** ở **Chế Độ Chờ** trên OSD ở phần **Tùy Biến Cá Nhân**, thông báo sau đây sẽ hiện ra:

S2421HS/S2421HSX

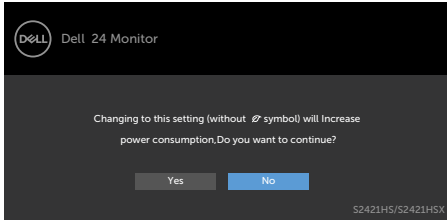

S2721HS/S2721HSX

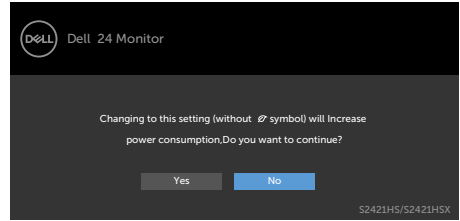

Nếu điều chỉnh **Độ Sáng** vượt mức mặc định trên 75%, thông báo sau đây sẽ hiện ra:

S2421HS/S2421HSX

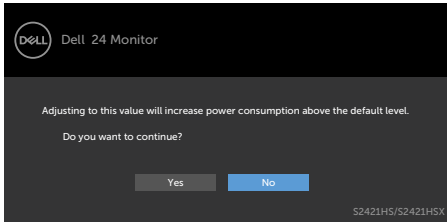

S2721HS/S2721HSX

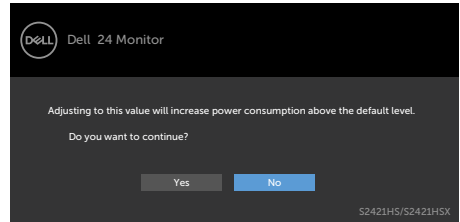

Khi nhấn bất cứ nút nào ngoài nút nguồn, thông báo sau đây sẽ hiển thị tùy theo đầu vào được chọn:

S2421HS/S2421HSX

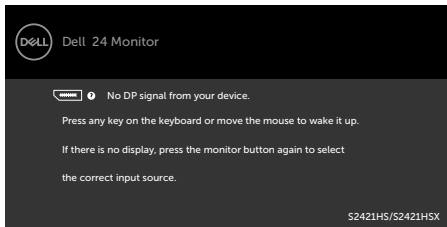

S2721HS/S2721HSX

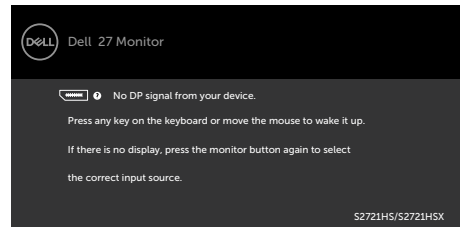

Nếu chọn đầu vào DP, HDMI và chưa cắm cáp tương ứng, hộp thoại di động như minh họa dưới đây sẽ hiện ra.

S2421HS/S2421HSX

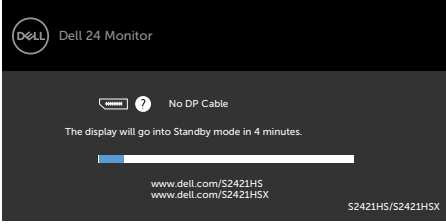

S2721HS/S2721HSX

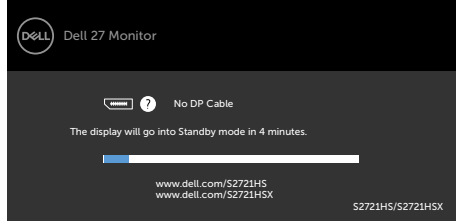

hoặc

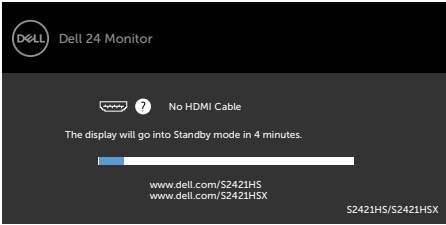

hoặc

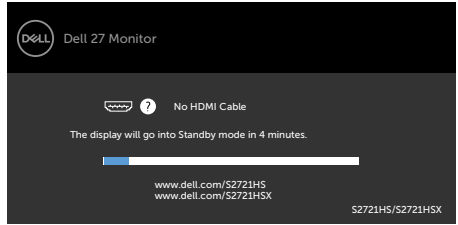

Xem **Khắc phục sự cố** để biết thêm thông tin.



Cài đặt độ phân giải tối đa

Để cài đặt độ phân giải tối đa cho màn hình:

Trên Window 7, Window 8 hoặc Windows 8.1:

1. Đối với Windows 8 hoặc Windows 8.1, chọn biểu tượng Desktop để chuyển sang desktop cổ điển. Đối với Windows Vista và Windows 7, bỏ qua bước này.
2. Nhấp phải vào desktop và chọn **Screen Resolution (Độ phân giải màn hình)**.
3. Nhấp vào danh sách **Screen Resolution (Độ Phân Giải Màn Hình)** số xuống và chọn **1920 x 1080**.
4. Nhấp **OK**.

Trên Windows 10:

1. Nhấp phải vào desktop và chọn **Display Settings (Cài đặt màn hình)**.
2. Nhấp **Advanced Display Settings (Cài Đặt Hiển Thị Nâng Cao)**.
3. Nhấp vào danh sách **Resolution (Độ Phân Giải)** số xuống và chọn **1920 x 1080**.
4. Nhấp **Apply (Áp dụng)**.

Nếu bạn không thấy tùy chọn **1920 x 1080**, bạn có thể cần phải cập nhật driver đồ họa. Tùy theo máy tính của bạn, hoàn thiện một trong những quy trình sau đây:

Nếu bạn có máy tính bàn hoặc máy tính xách tay Dell:

- Truy cập <https://www.dell.com/support>, nhập thẻ dịch vụ của bạn và tải về driver mới nhất cho card đồ họa.

Nếu bạn đang không sử dụng máy tính Dell (laptop hoặc máy bàn):

- Truy cập trang web hỗ trợ của nhà sản xuất máy tính và tải về driver card đồ họa mới nhất.
- Truy cập trang web của nhà sản xuất card đồ họa và tải về driver card đồ họa mới nhất.



Khắc phục sự cố

⚠ CẢNH BÁO: Trước khi bắt đầu bất cứ quy trình nào ở phần này, hãy làm theo **Hướng Dẫn An Toàn**.

Tự kiểm tra

Màn hình cung cấp chức năng tự kiểm tra cho phép bạn kiểm tra xem màn hình có đang hoạt động đúng chức năng hay không. Nếu màn hình và máy tính của bạn được kết nối đúng cách nhưng màn hình vẫn tối, hãy chạy tùy chọn tự kiểm tra màn hình bằng cách thực hiện theo các bước sau:

1. Tắt cả máy tính và màn hình.
2. Rút cáp video ra khỏi mặt sau của máy tính. Để đảm bảo Tự Kiểm Tra chính xác, rút hết các cáp video ra khỏi mặt sau của máy tính.
3. Bật màn hình.

Hộp thoại di động sẽ hiển thị trên màn hình (nổi lên nền màu đen), nếu màn hình không thể nhận biết được tín hiệu video nhưng vẫn đang hoạt động bình thường. Khi ở chế độ tự kiểm tra, đèn LED nguồn sẽ vẫn có màu trắng. Ngoài ra, tùy theo đầu vào được chọn, một trong các hộp thoại dưới đây sẽ hiện liên tục trên màn hình.

S2421HS/S2421HSX

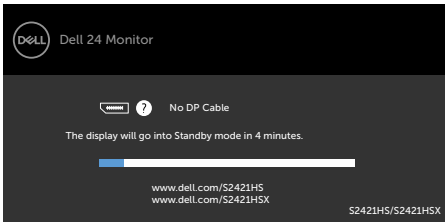

S2721HS/S2721HSX

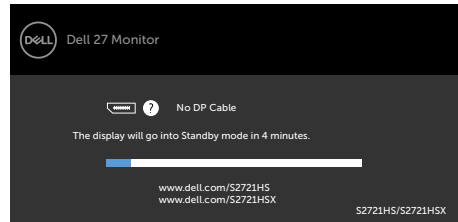

hoặc

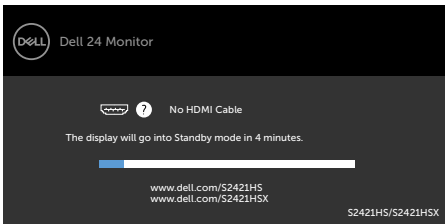

hoặc

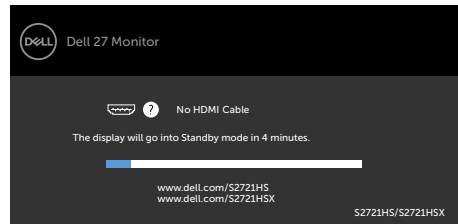

4. Hộp thoại này cũng hiển thị trong khi sử dụng bình thường khi cáp video bị ngắt kết nối hoặc bị hỏng.
5. Tắt màn hình và kết nối lại cáp video; sau đó bật cả máy tính và màn hình.



Nếu màn hình vẫn tối sau khi làm quy trình nói trên, hãy kiểm tra bộ điều khiển video và máy tính, bởi vì màn hình vẫn đang hoạt động bình thường.

Chẩn đoán tích hợp

Màn hình của bạn có công cụ chẩn đoán tích hợp giúp bạn xác định xem hoạt động bất thường của màn hình mà bạn đang gặp phải có phải là sự cố vốn có của màn hình hay của máy tính và card video.

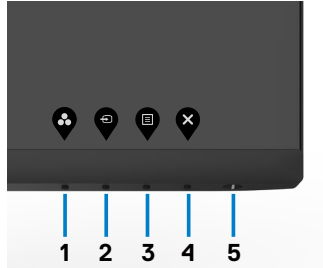

Để chạy chức năng chẩn đoán tích hợp:

1. Đảm bảo màn hình sạch sẽ (không có các hạt bụi trên bề mặt màn hình).
2. Ấn và giữ Nút 4 trong vòng bốn giây, sẽ có một menu hiện ra trên màn hình.
3. Chọn tùy chọn chẩn đoán tích hợp . Màn hình màu xám sẽ hiển thị.
4. Kiểm tra kỹ màn hình để phát hiện các bất thường.
5. Nhấn lại Nút 1 ở mặt trước. Màn hình sẽ chuyển sang màu đỏ.
6. Kiểm tra màn hình để phát hiện mọi bất thường.
7. Lặp lại bước 5 và 6 để kiểm tra hiển thị trong các màn hình văn bản lục, lam, đen và trắng.

Quy trình kiểm tra hoàn tất khi màn hình văn bản hiển thị. Để thoát, nhấn lại Nút 1.

Nếu bạn không phát hiện bất kỳ bất thường nào trên màn hình sau khi sử dụng công cụ chẩn đoán tích hợp, tức là màn hình đang hoạt động bình thường. Kiểm tra card video và máy tính.



Các sự cố thường gặp

Bảng sau đây cung cấp thông tin chung về các sự cố màn hình thường gặp mà bạn có thể gặp phải và các giải pháp khả thi:

Triệu Chứng Thường Gặp	Bạn Trải Nghiệm Những Gì	Giải Pháp Khả Thi
Không có video/Đèn LED nguồn tắt	Không có hình ảnh	<ul style="list-style-type: none">• Đảm bảo cáp video đang kết nối với màn hình, và máy tính được kết nối đúng cách và an toàn.• Kiểm tra xem ổ cắm điện có đang hoạt động đúng cách với bất kỳ thiết bị điện nào khác hay không.• Đảm bảo nút nguồn được ấn xuống hoàn toàn.• Đảm bảo đã chọn nguồn đầu vào thích hợp qua menu Nguồn Đầu Vào.
Không có video/Đèn LED nguồn bật	Không có hình ảnh hoặc độ sáng bằng 0	<ul style="list-style-type: none">• Tăng độ sáng và độ tương phản bằng OSD.• Bật chức năng kiểm tra tính năng tự kiểm tra.• Kiểm tra xem chấu cắm có bị cong hoặc gãy trong đầu cắm cáp video hay không.• Chạy chức năng chẩn đoán tích hợp.• Đảm bảo đã chọn nguồn đầu vào thích hợp qua menu Nguồn Đầu Vào.
Thiếu điểm ảnh	Màn hình LCD có các chấm	<ul style="list-style-type: none">• Bật/tắt lại nguồn.• Điểm ảnh tắt vĩnh viễn là lỗi tự nhiên có thể xảy ra trong công nghệ màn hình LCD.• Để biết thêm thông tin về Chính Sách Điểm Ảnh Màn Hình Dell, vui lòng xem trang Hỗ trợ của Dell: https://www.dell.com/support/monitors.
Điểm ảnh bị dính	Màn hình LCD có các chấm sáng	<ul style="list-style-type: none">• Bật/tắt lại nguồn.• Điểm ảnh tắt vĩnh viễn là lỗi tự nhiên có thể xảy ra trong công nghệ màn hình LCD.• Để biết thêm thông tin về Chính Sách Điểm Ảnh Màn Hình Dell, vui lòng xem trang Hỗ trợ của Dell: https://www.dell.com/support/monitors.
Sự cố độ sáng	Ảnh quá mờ hoặc quá sáng	<ul style="list-style-type: none">• Cài đặt về mặc định.• Điều chỉnh độ sáng và độ tương phản bằng OSD.
Các vấn đề liên quan đến an toàn	Các dấu hiệu bốc khói hoặc tia lửa nhìn thấy được	<ul style="list-style-type: none">• Không thực hiện bất kỳ bước khắc phục sự cố nào.• Liên hệ ngay với Dell.



Triệu Chứng Thường Gặp	Bạn Trải Nghiệm Những Gì	Giải Pháp Khả Thi
Sự cố gián đoạn	Lỗi Bật/Tắt màn hình	<ul style="list-style-type: none"> • Đảm bảo cáp video kết nối màn hình với máy tính được kết nối đúng cách và an toàn. • Cài đặt về mặc định. • Thực hiện kiểm tra bằng tính năng tự kiểm tra màn hình để xác định xem sự cố gián đoạn có xuất hiện ở chế độ tự kiểm tra hay không.
Thiếu màu sắc	Hình ảnh bị thiếu màu sắc	<ul style="list-style-type: none"> • Bật chức năng tự kiểm tra màn hình. • Đảm bảo cáp video kết nối màn hình với máy tính được kết nối đúng cách và an toàn. • Kiểm tra xem đầu cắm có bị cong hoặc gãy trong đầu cắm cáp video hay không.
Sai màu sắc	Màu sắc hình ảnh không tốt	<ul style="list-style-type: none"> • Thay đổi cài đặt của Các Chế Độ Có Sẵn trong mục Màu Sắc tùy theo ứng dụng. • Điều chỉnh giá trị R/G/B trong mục Tùy Biến Màu trong menu Màu Sắc của OSD. • Thay đổi Định dạng màu đầu vào sang PC RGB hoặc YPbPr trong menu OSD Màu sắc. • Chạy chức năng chẩn đoán tích hợp.
Lỗi giữ ảnh từ ảnh tĩnh vẫn còn lưu giữ trên màn hình trong một thời gian dài	Có bóng mờ từ ảnh tĩnh xuất hiện trên màn hình.	<ul style="list-style-type: none"> • Cài đặt tắt màn hình sau vài phút nhàn rỗi. Các tác vụ này có thể được điều chỉnh trong mục Windows Power Options (Tùy Chọn Năng Lượng trên Window) hoặc Mac Energy Saver Setting (Cài Đặt Tiết Kiệm Năng Lượng trên Mac). • Ngoài ra, cũng có thể sử dụng chức năng bảo vệ màn hình thay đổi tự động.



Sự Cố của Từng Sản Phẩm Cụ Thể

Vấn đề	Bạn trải nghiệm những gì	Giải Pháp Khả Thi
Ảnh màn hình quá nhỏ	Hình ảnh ở giữa màn hình nhưng không dàn trải toàn bộ vùng hiển thị	<ul style="list-style-type: none">• Kiểm tra cài đặt Tỷ lệ khung hình trong menu OSD Hiển thị.• Cài đặt về mặc định.
Không thể điều chỉnh màn hình bằng các nút ở mặt trước	OSD không xuất hiện trên màn hình	<ul style="list-style-type: none">• Tắt màn hình, rút dây nguồn, cắm lại rồi bật lại màn hình.
Không có tín hiệu đầu vào khi nhấn các nút điều khiển người dùng	Không có hình ảnh, đèn LED sáng trắng	<ul style="list-style-type: none">• Kiểm tra nguồn tín hiệu. Đảm bảo máy tính không ở tiết kiệm năng lượng bằng cách di chuyển chuột hoặc nhấn bất kỳ phím nào trên bàn phím.• Kiểm tra xem cáp tín hiệu có được cắm đúng cách hay không. Cắm lại cáp tín hiệu nếu cần.• Khởi động lại máy tính hoặc đầu phát video.
Ảnh không hiển thị toàn màn hình	Hình ảnh không dàn trải hết chiều cao hoặc chiều rộng của màn hình	<ul style="list-style-type: none">• Do các định dạng video khác nhau (tỷ lệ khung hình) của các đĩa DVD, màn hình có thể hiển thị trên toàn màn hình.• Chạy chức năng chẩn đoán tích hợp.



Phụ Lục

Các thông báo FCC (chỉ áp dụng ở Mỹ) và thông tin quy định khác

Để biết các thông báo FCC và thông tin quy định khác, xem trang web tuân thủ quy định tại https://www.dell.com/regulatory_compliance.

Liên hệ với Dell

Nếu là khách hàng tại Mỹ, vui lòng gọi 800-WWW-DELL (800-999-3355)

 **LƯU Ý:** Nếu không có kết nối internet đang hoạt động, bạn có thể tìm thông tin liên hệ trên hóa đơn mua hàng, phiếu đóng gói, hóa đơn hoặc catalog sản phẩm Dell.

Dell cung cấp nhiều tùy chọn dịch vụ và hỗ trợ qua mạng và qua điện thoại. Mức độ khả dụng khác nhau ở mỗi quốc gia và tùy theo từng sản phẩm, một số dịch vụ có thể không khả dụng tại khu vực của bạn.

- Phòng hỗ trợ kỹ thuật trực tuyến — <https://www.dell.com/support/monitors>

Cơ sở dữ liệu của sản phẩm EU để ghi trên nhãn năng lượng và bảng thông tin sản phẩm

S2421HS: <https://eprel.ec.europa.eu/qr/345961>

S2421HSX: <https://eprel.ec.europa.eu/qr/349827>

S2721HS: <https://eprel.ec.europa.eu/qr/345955>

S2721HSX: <https://eprel.ec.europa.eu/qr/349826>

