

S2421HS/S2721HS/S2421HSX/ S2721HSX-Monitor von Dell

Bedienungsanleitung

Modell: S2421HS/S2721HS/S2421HSX/S2721HSX
Regulatorisches Modell: S2421Ht/S2721Ht





HINWEIS: HINWEIS zeigt wichtige Informationen, die Ihnen bei der besseren Nutzung Ihres Computers helfen.



ACHTUNG: ACHTUNG zeigt potenzielle Hardware-Schäden oder Datenverluste, falls Anweisungen nicht befolgt werden.



WARNUNG: WARNUNG zeigt die Gefahr von Sachschäden, Verletzungen oder Tod.

Copyright © 2020 Dell Inc. oder ihre Tochtergesellschaften. Alle Rechte vorbehalten. Dell, EMC und andere Marken sind Marken der Dell Inc. oder ihrer Tochtergesellschaften. Andere Marken könnten Marken ihrer jeweiligen Inhaber sein.

Inhalt

- Sicherheitshinweise 5**
- Über Ihren Monitor 6**
 - Lieferumfang 6
 - Produktmerkmale 8
 - Teile und Bedienelemente identifizieren 9
 - Ansicht von vorne 9
 - Ansicht von hinten 10
 - Ansicht von unten 11
 - Technische Daten des Monitors 12
 - Voreingestellte Anzeigemodi 14
 - Elektrische Spezifikationen 14
 - Physikalische Eigenschaften 16
 - Umgebungseigenschaften 17
 - Pinbelegung 18
 - Plug-and-Play 20
 - Qualitäts- und Pixelrichtlinie des LCD-Monitors 20
 - Ergonomie 21
 - Display handhaben und transportieren 23
 - Wartungsanweisungen 24
 - Ihren Monitor reinigen 24
- Monitor aufstellen 25**
 - Ständer anschließen 25
 - Neigen, schwenken und Höhe verstellen 27



Neigen, schwenken und Höhe verstellen27
Display drehen	28
Anzeigeeinstellungen nach der Drehung an Ihrem Computer konfigurieren.	28
Monitor anschließen	30
Kabel organisieren	31
Monitor mit Kensington-Schloss sichern (optional)	31
Monitorständer entfernen.	32
Wandmontage (optional)	33
Monitor bedienen	34
Monitor einschalten..	34
Bedienelemente an der Frontblende verwenden	34
OSD-Sperre verwenden	36
Taste an der-Frontblende38
Bildschirmmenü verwenden	39
Auf das Menüsystem zugreifen39
Warnmeldungen51
Maximale Auflösung einstellen.54
Fehlerbehebung	55
Selbsttest	55
Integrierte Diagnostik	57
Allgemeine Probleme	58
Produktspezifische Probleme	59
Anhang	61
FCC-Hinweise (nur USA) und andere regulatorische Informationen	61
Dell kontaktieren.	61
EU-Produktdatenbank für Energieetikett und Produktinformationsblatt:	61



Sicherheitshinweise

△ **ACHTUNG: Die Verwendung von Bedienelementen, Einstellungen oder Verfahren, die in dieser Dokumentation nicht angegeben sind, birgt die Gefahr von Stromschlag sowie elektrischen und/oder mechanischen Risiken.**

- Platzieren Sie den Monitor auf einem stabilen Untergrund und gehen Sie sorgsam damit um. Der Bildschirm ist zerbrechlich und kann beschädigt werden, falls er herunterfällt oder Stößen ausgesetzt wird.
- Achten Sie bei Verwendung des Netzteils immer darauf, dass die örtliche Stromversorgung mit den Angaben übereinstimmt.
- Bewahren Sie den Monitor bei Raumtemperatur auf. Übermäßige Kälte oder Hitze kann sich negativ auf die Flüssigkristalle des Displays auswirken.
- Setzen Sie den Monitor keinen starken Vibrationen oder festen Stößen aus. Platzieren Sie den Monitor beispielsweise nicht in einem Kofferraum.
- Trennen Sie den Monitor, wenn er voraussichtlich längere Zeit nicht benutzt wird.
- Vermeiden Sie Stromschläge, indem Sie nicht versuchen, Abdeckungen zu entfernen oder das Innere des Monitors zu berühren.

Informationen zu Sicherheitshinweisen finden Sie unter Informationen zu Sicherheit, Umwelt und Richtlinien.









Über Ihren Monitor

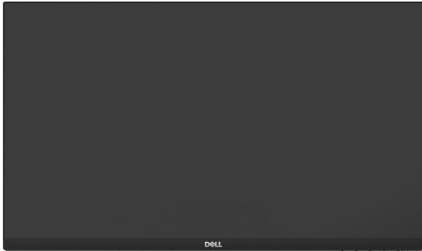

Lieferumfang

Ihr Monitor wird mit den Komponenten in der nachstehenden Tabelle geliefert. Wenden Sie sich an Dell, falls etwas fehlen sollte. Weitere Informationen finden Sie unter [Dell kontaktieren](#).

 **HINWEIS: Einige Komponenten sind möglicherweise optional und nicht im Lieferumfang Ihres Monitors enthalten. Einige Funktionen und Merkmale sind in bestimmten Ländern möglicherweise nicht verfügbar.**

		Display
S2421HS/S2721HS	S2421HSX/S2721HSX	Ständer
		
S2421HS/S2721HS	S2421HSX/S2721HSX	Basis
		
		Netzkabel (variiert je nach Land)



	HDMI-Kabel
	<ul style="list-style-type: none">• Schnellstartanleitung• Informationen zu Sicherheit, Umwelt und Richtlinien



Produktmerkmale

Der **Dell S2421HS/S2721HS/S2421HSX/S2721HSX** hat eine Aktivmatrix, einen Dünnschichttransistor (TFT), eine Flüssigkristallanzeige (LCD) und eine LED-Hintergrundbeleuchtung. Zu den Merkmalen des Monitors zählen:

- **S2421HS/S2421HSX:** 60,45 cm großer sichtbarer Bereich (diagonal gemessen), Auflösung von 1920 x 1080 (16:9) plus Vollbildunterstützung bei niedrigeren Auflösungen.
- **S2721HS/S2721HSX:** 68,6 cm großer sichtbarer Bereich (diagonal gemessen), Auflösung von 1920 x 1080 (16:9) plus Vollbildunterstützung bei niedrigeren Auflösungen.
- Neig-, schwenk-, dreh- und vertikal höhenverstellbar.
- Abnehmbarer Sockel und Video-Electronics-Standards-Association- (VESA™) Montagelöcher (100 mm) für flexible Montagelösungen.
- Extrem schmale Blende minimiert den Blendenabstand bei der Nutzung mehrerer Monitore, was eine einfachere Einrichtung mit einem eleganten Betrachtungserlebnis ermöglicht.
- Umfassende digitale Konnektivität mit HDMI & DP macht Ihren Monitor zukunftssicher.
- Plug-and-Play-Fähigkeit, falls durch Ihren Computer unterstützt.
- Anpassungen über das Bildschirmmenü zur einfachen Einrichtung und Bildschirmoptimierung.
- Unterstützt AMD FreeSync™-Technologie. AMD Freesync™-zertifizierter Bereich von 48 bis 75 Hz.
- Sperrung von Ein-/Austaste und OSD-Tasten.
- Steckplatz für Sicherheitsschloss.
- ≤ 0,3 W im Bereitschaftsmodus.
- Optimieren Sie den Augenkomfort mit einem flimmerfreien Bildschirm und der ComfortView-Funktion, die das Abstrahlen von blauem Licht minimiert.

⚠️ WARNUNG: Mögliche Langzeiteffekte des vom Monitor emittierten blauen Lichts können Augenschäden verursachen, einschließlich Augenermüdung und digitaler Augenüberlastung. Die Funktion ComfortView dient der Reduzierung der Intensität des vom Monitor emittierten blauen Lichts zur Optimierung des Augenkomforts.



Teile und Bedienelemente identifizieren

Ansicht von vorne

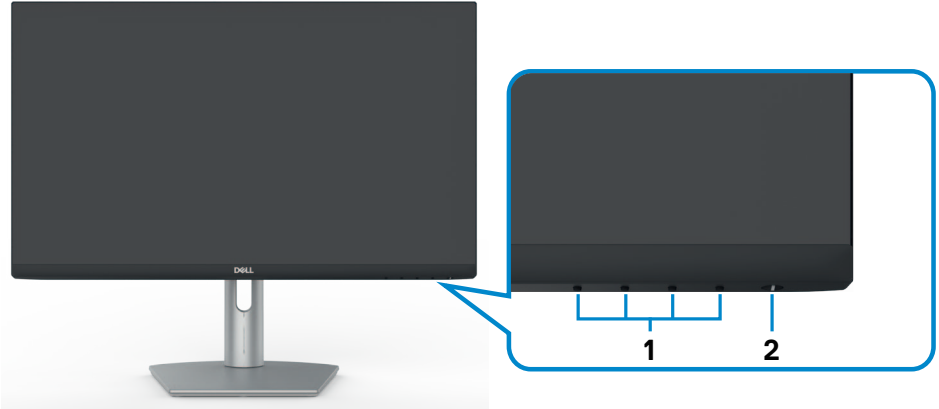

S2421HS/S2721HS

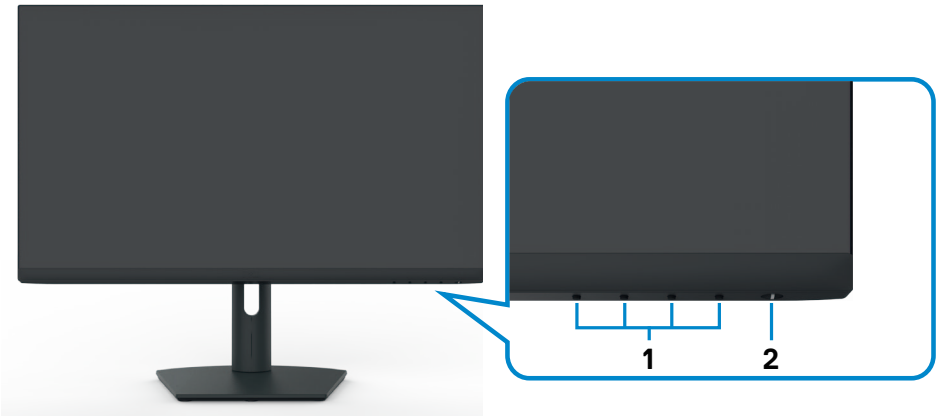

S2421HSX/S2721HSX

Markierung	Beschreibung	Verwendung
1	Funktionstasten	weitere Einzelheiten finden Sie unter Monitor bedienen
2	Ein-/Austaste (mit LED-Anzeige)	Zum Ein- oder Ausschalten des Monitors.



Ansicht von hinten



S2421HS/S2721HS

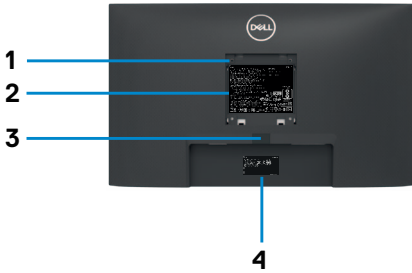

S2421HSX/S2721HSX

Markierung	Beschreibung	Verwendung
1	VESA-Montagelöcher (100 x 100 mm – von der Rückseite angebrachte VESA-Abdeckung)	Montieren Sie den Monitor mit einem VESA-kompatiblen Wandmontageset an der Wand (100 x 100 mm).
2	Typenschild	Listet regulatorische Genehmigungen auf.
3	Ständerfreigabetaste	Löst den Ständer vom Monitor.
4	Etikett mit Strichcode, Seriennummer und Service-Tag	Beachten Sie dieses Etikett, falls Sie sich an den technischen Support von Dell wenden müssen. Das Service-Tag ist ein einzigartiger alphanumerischer Identifikator, mit dem Dell-Servicetechniker die Hardware-Komponenten in Ihrem Computer identifizieren und auf Garantieinformationen zugreifen können.
5	Kabelverwaltungsschlitz	Zum Organisieren von Kabeln, indem Sie durch den Schlitz gesteckt werden.



Ansicht von unten

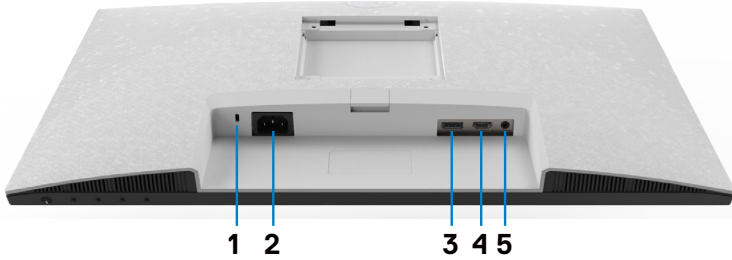

S2421HS/S2721HS

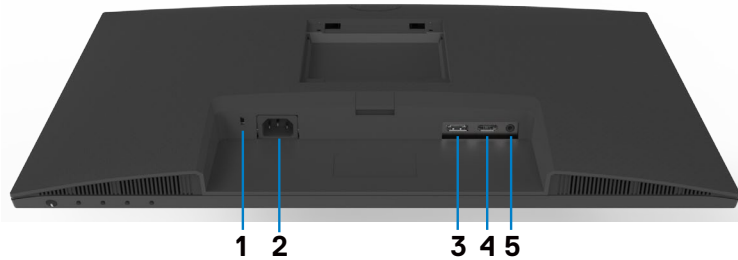

S2421HSX/S2721HSX

Markierung	Beschreibung	Verwendung
1	Steckplatz für Sicherheitsschloss	Sichert den Monitor mit einem Sicherheitskabelschloss (separat erhältlich).
2	Stromanschluss	Zum Anschließen des Stromkabels (im Lieferumfang Ihres Monitors enthalten).
3	DisplayPort	Zur Verbindung Ihres Computers mit dem DisplayPort-Kabel. (optional)
4	HDMI-Anschluss	Zum Anschließen Ihres Computers über das HDMI-Kabel (im Lieferumfang Ihres Monitors enthalten).
5	Audio-Line-Out-Anschluss	Zum Anschließen von Lautsprecher zur Audiowiedergabe über HDMI- oder DisplayPort-Audiokanäle. Es wird nur Dualkanalaudio unterstützt. HINWEIS: Der Audio-Line-Out-Anschluss unterstützt keine Kopfhörer.



Technische Daten des Monitors

Modellnr.	S2421HS/S2421HSX	S2721HS/S2721HSX
Bildschirmtyp	Aktivmatrix – TFT-LCD	
Paneltyp	In-Plane-Switching-Technologie	
Seitenverhältnis	16:9	
Sichtbare Bildabmessungen:		
Diagonal	60,45 cm	68,6 cm
Aktiver Bereich:		
Horizontal	527,04 mm	597,89 mm
Vertikal	296,46 mm	336,31 mm
Bereich	156246,28 mm ²	201073,02 mm ²
Pixelabstand	0,2745 mm x 0,2745 mm	0,3114 mm x 0,3114 mm
Pixel pro Zoll (PPI)	92,56	81,59
Betrachtungswinkel:		
Horizontal	178° (typisch)	
Vertikal	178° (typisch)	
Helligkeit	250 cd/m ² (typisch)	300 cd/m ² (typisch)
Kontrastverhältnis	1000:1 (typisch)	
Bildschirmbeschichtung	Blendfreie Behandlung des Frontpolarisators, (3H) harte Beschichtung	
Hintergrundbeleuchtung	LED-Kantenlichtsystem	
Reaktionszeit (Grau zu Grau)	8 ms (Normalmodus) 5 ms (Tempomodus) 4 ms (Extrem)	
Farbtiefe	16,7 Millionen Farben	
Farbskala*	NTSC 72%	
Konnektivität	<ul style="list-style-type: none"> · 1 x DisplayPort 1.2 · 1 x HDMI 1.4 · 1 x Audio-Line-Ausgang (3,5-mm-Klinke) 	
Randbreite (vom Monitorrand bis zum aktiven Bereich)		
Oben/Links/rechts	5,4 mm	6,0 mm
Unten	20,7 mm	21,3 mm
Anpassbarkeit		
Höhenverstellbarer Ständer	100 mm	110 mm



Neigen	-5° bis 21°
Schwenken	-30° bis 30°
Drehen	-90° bis 90°
Kabelverwaltung	Ja
Dell-Display-Manager- (DDM) Kompatibilität	Easy Arrange und andere Tastenfunktionen
Sicherheit	Schlitz für Sicherheitsschloss (Kabelschloss separat erhältlich)

* Nur bei nativer Panelauflösung, mit Voreinstellung Custom Mode.

Auflösungsspezifikationen

Modellnr.	S2421HS/S2421HSX/S2721HS/S2721HSX	
	DisplayPort	HDMI
Horizontaler Abtastbereich	83 bis 83 kHz	30 bis 83 kHz
Vertikaler Abtastbereich	48 bis 75 Hz	
Maximale voreingestellte Auflösung	1920 x 1080 bei 60 Hz	
Videoanzeigefähigkeit (HDMI und DP Alternate Mode)	480i, 480p, 576i, 576p, 720p, 1080i, 1080p	



Voreingestellte Anzeigemodi

Anzeigemodus	Horizontale Frequenz (kHz)	Vertikale Frequenz (Hz)	Pixel-takt (MHz)	Sync-Polarität (horizontal/vertikal)
VGA, 720 x 400	31,5	70,0	28,3	-/+
VGA, 640 x 480	31,5	60,0	25,2	-/-
VESA, 640 x 480	37,5	75,0	31,5	-/-
VESA, 800 x 600	37,9	60,0	40,0	+/+
VESA, 800 x 600	46,9	75,0	49,5	+/+
VESA, 1024 x 768	48,4	60,0	65,0	-/-
VESA, 1024 x 768	60,0	75,0	78,8	+/+
MAC, 1152 x 864	67,5	75,0	108,0	+/+
VESA, 1280 x 1024	64,0	60,0	108,0	+/+
VESA, 1280 x 1024	80,0	75,0	135,0	+/+
VESA, 1600 x 900	60,0	60,0	108,0	+/+
CVT, 1920 x 1080	67,5	60,0	148,5	+/+
CVT, 1920 x 1080	83,89	75,0	174,5	+/-

Elektrische Spezifikationen

Modellnr.	S2421HS/S2421HSX/S2721HS/S2721HSX
Videoeingangssignale	<ul style="list-style-type: none"> • Digitales Videosignal für jede Differentialleitung • Je Differentialleitung bei einer Impedanz von 100 Ohm • Unterstützt DP/HDMI-Signaleingang
Eingangsspannung/-frequenz/-strom	100 bis 240 V Wechselspannung/50 oder 60 Hz ± 3 Hz/1,65 A (maximal)
Einschaltstrom	120 V: 30 A (maximal.) 240 V: 60 A (maximal.)
Leistungsaufnahme	
S2421HS/S2421HSX	S2721HS/S2721HSX
0,2 W (Ausgeschalteter Modus) ¹	0,2 W (Ausgeschalteter Modus) ¹
0,2 W (Bereitschaftsmodus) ¹	0,2 W (Bereitschaftsmodus) ¹
11,6 W (Eingeschalteter Modus) ¹	15,7 W (Eingeschalteter Modus) ¹
23 W (max.) ²	31 W (max.) ²
11,04 W (Pon) ³	12,59 W (Pon) ³
35,04 W (TEC) ³	40,14 W (TEC) ³



¹ Gemäß EU 2019/2021 und EU 2019/2013.

² Max. Helligkeits- und Kontrasteinstellung.

³ Pon :Energieverbrauch im eingeschalteten Zustand gemäß Definition in der Energy Star 8.0-Version.

TEC: Gesamtenergieverbrauch in kWh gemäß Definition in der Energy Star 8.0-Version.

Dieses Dokument dient ausschließlich Informationszwecken und gibt die Laborleistung wieder. Ihr Produkt kann je nach Software, Komponenten und Peripherie, die Sie bestellt haben, abweichen und es gibt keine Verpflichtung zur Aktualisierung solcher Informationen. Daher sollte sich der Kunde bei Entscheidungen bezüglich elektrischer Toleranzen oder anderweitig nicht auf diese Informationen verlassen. Es werden weder ausdrücklich noch impliziert Zusicherungen im Hinblick auf die Genauigkeit oder Vollständigkeit gemacht.

 **HINWEIS: Dieser Monitor ist ENERGY STAR-zertifiziert.**



Dieses Produkt qualifiziert sich mit den werkseitigen Standardeinstellungen, die über die „Werksrücksetzung“-Funktion im OSD-Menü wiederhergestellt werden können, für ENERGY STAR. Durch Änderung der werkseitigen Standardeinstellungen oder Aktivierung weiterer Funktionen könnte sich der Stromverbrauch erhöhen und den Grenzwert von ENERGY STAR überschreiten.



Physikalische Eigenschaften

Modellnr.	S2421HS/S2421HSX	S2721HS/S2721HSX
Anschlusstyp	<ul style="list-style-type: none"> • Ein DisplayPort 1.2 • Ein HDMI-1.4-Anschlüsse • Ein Audio-Line-Out-Anschluss 	
Signalkabeltyp	1,8 m langes HDMI-1.4-Kabel	
Abmessungen (mit Ständer):		
Höhe (ausgezogen)	446,8 mm	509,0 mm
Höhe (eingezogen)	346,8 mm	399,0 mm
Breite	537,8 mm	609,9 mm
Tiefe	159,7 mm	174,7 mm
Abmessungen (ohne Ständer):		
Höhe	322,6 mm	363,6 mm
Breite	537,8 mm	609,9 mm
Tiefe	53,8 mm	54,0 mm
Ständerabmessungen:		
Höhe (ausgezogen)	361,5 mm	403,1 mm
Höhe (eingezogen)	325,4 mm	364,8 mm
Breite	237,0 mm	257,0 mm
Tiefe	159,7 mm	174,7 mm
Gewicht:		
Gewicht mit Verpackung	7,0 kg	8,9 kg
Gewicht mit Ständerbaugruppe und Kabeln	4,8 kg	6,0 kg
Gewicht ohne Ständerbaugruppe (bei Wandmontage oder VESA-Montage - ohne Kabel)	3,2 kg	4,3 kg
Gewicht der Ständerbaugruppe	1,3 kg	1,5 kg



Umgebungseigenschaften

Konformität mit Standards	
<ul style="list-style-type: none"> • ENERGY STAR-zertifizierter Monitor. • TCO-zertifizierte Anzeigergeräte. • RoHS-konform • BFR/PVC-reduzierter Monitor (externe Kabel ausgenommen) • Arsenfreies Glas, quecksilberfrei nur bei Blende 	
Temperatur:	
Betrieb	0 bis 40°C
Nicht im Betrieb	-20 bis 60°C
Feuchtigkeit:	
Betrieb	10 bis 80% (nicht kondensierend)
Nicht im Betrieb	5 bis 90 % (nicht kondensierend)
Höhe:	
Betrieb	5.000 m (maximal)
Nicht im Betrieb	12.192 m (maximal)
Wärmeableitung	
S2421HS/S2421HSX	78,48 BTU/h (maximal) 39,58 BTU/h (Eingeschalteter Modus)
S2721HS/S2721HSX	105,78 BTU/h (maximal) 53,57 BTU/h (Eingeschalteter Modus)



Pinbelegung

DisplayPort

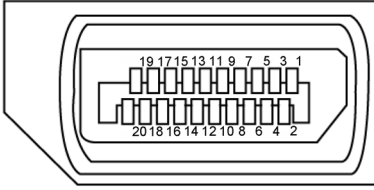

Pinnummer	20-polige Seite des angeschlossenen Signalkabels	Pinnummer	20-polige Seite des angeschlossenen Signalkabels
1	ML3(n)	11	Erde
2	Erde	12	ML0(p)
3	ML3(p)	13	CONFIG1
4	ML2(n)	14	CONFIG2
5	Erde	15	AUX-Kanal (p)
6	ML2(p)	16	Erde
7	ML1(n)	17	AUX-Kanal (n)
8	Erde	18	Hot-Plug-Erkennung
9	ML1(p)	19	Rückgabe
10	ML0(n)	20	DP_PWR



HDMI-Anschluss

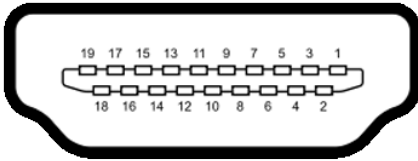

Pinnummer	19-polige Seite des angeschlossenen Signalkabels	Pinnummer	19-polige Seite des angeschlossenen Signalkabels
1	TMDS-Daten 2+	11	TMDS-Takt-Abschirmung
2	TMDS-Daten-2-Abschirmung	12	TMDS-Takt-
3	TMDS-Daten 2-	13	CEC
4	TMDS-Daten 1+	14	Reserviert (nicht verbunden am Gerät)
5	TMDS-Daten-1-Abschirmung	15	DDC-Takt (SCL)
6	TMDS-Daten 1-	16	DDC-Daten (SDA)
7	TMDS-Daten 0+	17	DDC/CEC-Erde
8	TMDS-Daten-0-Abschirmung	18	+5 V Spannungsversorgung
9	TMDS-Daten 0-	19	Hot-Plug-Erkennung
10	TMDS-Takt+		



Plug-and-Play

Sie können den Monitor in jedem Plug-and-Play-kompatiblen System installieren. Der Monitor liefert dem Computersystem über Display-Data-Channel- (DDC) Protokolle automatisch seine Extended Display Identification Data (EDID), sodass der Computer sich selbst konfigurieren und die Monitoreinstellungen optimieren kann. Die meisten Monitorinstallationen sind automatisch; Sie können bei Bedarf verschiedene Einstellungen wählen. Weitere Informationen über die Änderung der Monitoreinstellungen finden Sie unter [Monitor bedienen](#).

Qualitäts- und Pixelrichtlinie des LCD-Monitors

Während der Herstellung eines LCD-Monitors kann es vorkommen, dass ein oder mehrere Pixel dauerhaft in einem festen Zustand verbleiben. Dies ist kaum zu sehen und wirkt sich nicht auf Anzeigequalität oder Nutzbarkeit aus. Weitere Informationen zur Pixelrichtlinie von LCD-Monitoren finden Sie auf der Dell-Support-Seite unter: www.dell.com/pixelguidelines.



Ergonomie

△ **ACHTUNG: Unsachgemäße oder längere Nutzung der Tastatur kann zu Verletzungen führen.**

△ **ACHTUNG: Längere Bildschirmarbeit kann die Augen überlasten.**

Beachten Sie für Komfort und Effizienz folgende Richtlinien bei der Einrichtung und Verwendung Ihrer Computer-Workstation:

- Positionieren Sie Ihren Computer so, dass sich Monitor und Tastatur beim Arbeiten direkt vor Ihnen befinden. Es gibt besondere Ablagen im Handel, die Ihnen bei der richtigen Positionierung Ihrer Tastatur helfen.
- Zur Reduzierung der Belastung von Augen und Nacken/Armen/Rücken/Schultern durch langes Sitzen am Monitor empfehlen wir:
 1. Stellen Sie den Bildschirm etwa 50 bis 70 cm von Ihren Augen entfernt auf.
 2. Blinzeln Sie häufig, um Ihre Augen während der Bildschirmarbeit zu befeuchten.
 3. Machen Sie alle zwei Stunden eine 20-minütige Pause.
 4. Blicken Sie während der Pausen von Ihrem Monitor weg und fokussieren Sie mindestens 20 Sekunden lang ein 6 m entferntes Objekt.
 5. Führen Sie während der Pausen Dehnübungen durch, um Nacken/Arme/Rücken/Schultern zu entspannen.
- Stellen Sie sicher, dass sich der Monitorbildschirm auf Augenhöhe oder geringfügig darunter befindet, wenn Sie vor dem Monitor sitzen.
- Passen Sie die Neigung des Monitors, seine Kontrast- und Helligkeitseinstellungen an.
- Passen Sie die Umgebungsbeleuchtung (Deckenbeleuchtung, Tischleuchten sowie Vorhänge oder Jalousien an Fenstern in der Nähe) so an, dass Reflexionen und Blendlicht am Monitorbildschirm minimiert werden.
- Verwenden Sie einen Stuhl, bei dem der untere Rücken ausreichend gestützt wird.
- Achten Sie bei Verwendung von Tastatur oder Maus darauf, Ihre Unterarme horizontal und Ihre Handgelenke in einer neutralen, bequemen Position zu halten.
- Lassen Sie immer Platz zum Ausruhen Ihrer Hände, während Sie Tastatur oder Maus verwenden.
- Lassen Sie Ihre Oberarme natürlich auf beiden Seiten ruhen.
- Stellen Sie sicher, dass Ihre Füße flach auf dem Boden ruhen.
- Achten Sie beim Sitzen darauf, dass das Gewicht Ihrer Beine auf Ihren Füßen liegt und nicht auf dem vorderen Bereich Ihres Sitzes. Passen Sie die Höhe Ihres Stuhls an oder nutzen Sie zur Wahrung einer angemessenen Haltung eine Fußablage, falls erforderlich.



- Variieren Sie Ihre Arbeitsaktivitäten. Versuchen Sie, Ihre Arbeit so zu organisieren, dass Sie nicht längere Zeit sitzend arbeiten müssen. Versuchen Sie, regelmäßig aufzustehen und herumzulaufen.
- Halten Sie den Bereich unter Ihrem Tisch frei von Hindernissen und Kabeln bzw. Netzkabeln, die ein komfortables Sitzen verhindern oder eine potenzielle Stolpergefahr darstellen könnten.

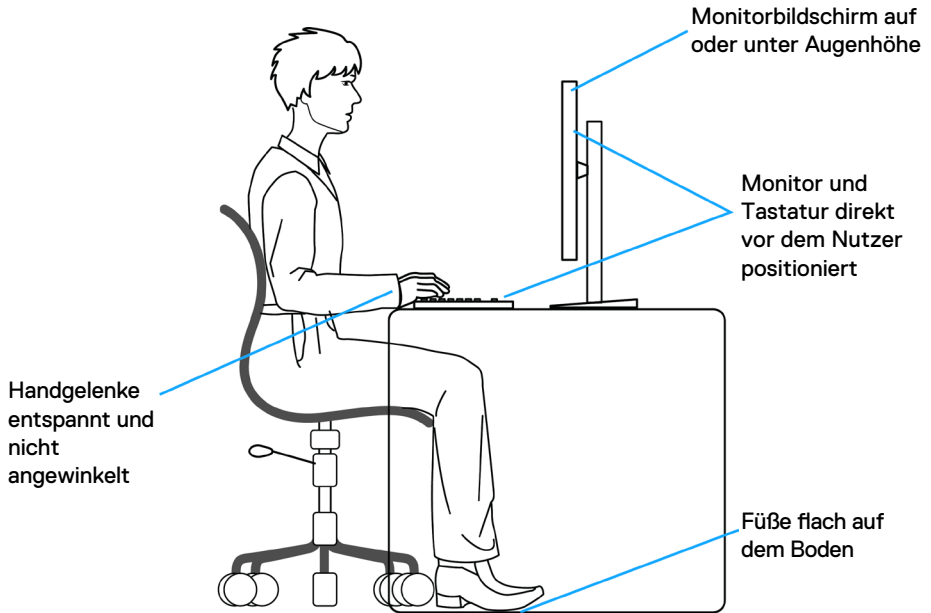

Display handhaben und transportieren

Achten Sie beim Anheben oder Transportieren des Monitors auf eine sorgfältige Handhabung, befolgen Sie die nachstehenden Richtlinien:

- Schalten Sie Computer und Monitor aus, bevor Sie den Monitor bewegen oder anheben.
- Trennen Sie alle Kabel vom Monitor.
- Platzieren Sie den Monitor im Originalkarton mit den ursprünglichen Verpackungsmaterialien.
- Halten Sie die Unterkante und Seite des Monitors sicher fest, ohne übermäßigen Druck beim Anheben oder Bewegen auf den Monitor auszuüben.

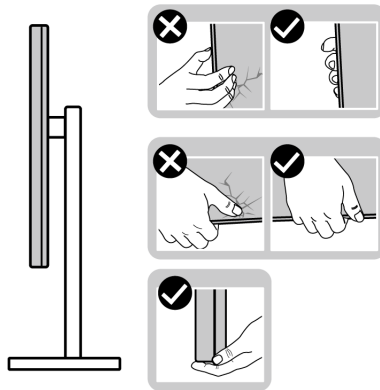

- Achten Sie beim Anheben oder Bewegen des Monitors darauf, dass der Bildschirm von Ihnen weg zeigt. Drücken Sie zur Vermeidung von Kratzern bzw. Schäden nicht auf den Anzeigebereich.

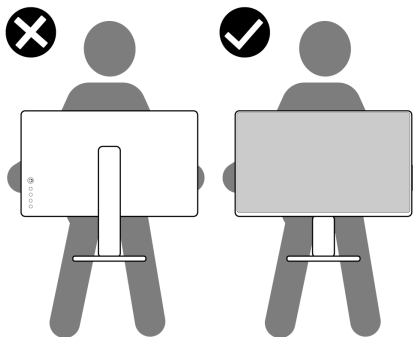

- Vermeiden Sie beim Transportieren des Monitors plötzliche Stöße oder Vibrationen.



- Drehen Sie den Monitor beim Anheben oder Bewegen nicht verkehrt herum, während Sie Ständer oder Basis halten. Andernfalls könnte der Monitor herunterfallen und Verletzungen verursachen.

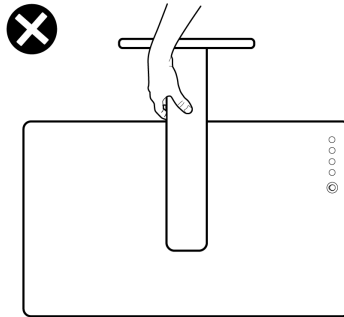

Wartungsanweisungen

Ihren Monitor reinigen

- ⚠ **WARNUNG:** Ziehen Sie vor Reinigung des Monitors das Monitornetzkabel aus der Steckdose.
- ⚠ **ACHTUNG:** Lesen und befolgen Sie die [Sicherheitshinweise](#), bevor Sie den Monitor reinigen.



Befolgen Sie für bewährte Verfahren beim Auspacken, Reinigen oder Handhaben Ihres Monitors die Anweisungen in der nachstehenden Liste:

- Feuchten Sie zur Reinigung Ihres antistatischen Bildschirms ein weiches, sauberes Tuch mit etwas Wasser an. Verwenden Sie nach Möglichkeit ein spezielles Bildschirmreinigungstuch oder eine für antistatische Beschichtungen geeignete Lösung. Verzichten Sie auf Benzin, Verdünner, Ammoniak, scheuernde Reiniger und Druckluft.
- Reinigen Sie den Monitor mit einem leicht angefeuchteten, weichen Tuch. Verwenden Sie keine Reinigungsmittel, da diese einen milchigen Film auf dem Monitor zurücklassen können.
- Falls Sie beim Auspacken Ihres Monitors weißes Pulver bemerken, wischen Sie dieses mit einem Tuch ab.
- Gehen Sie vorsichtig mit Ihrem Monitor vor, da Kratzer bei dunklen Monitoren auffälliger sind als bei hellen.
- Verwenden Sie zur Wahrung optimaler Bildqualität an Ihrem Monitor einen sich dynamisch ändernden Bildschirmschoner oder schalten Sie Ihren Monitor bei Nichtbenutzung aus.



Monitor aufstellen

Ständer anschließen

-  **HINWEIS:** Ständer und Basis sind bei Lieferung des Monitors ab Werk nicht angebracht.
-  **HINWEIS:** Die folgenden Anweisungen gelten nur für den mit Ihrem Monitor gelieferten Ständer. Falls Sie einen separat erworbenen Ständer anschließen möchten, befolgen Sie die mit dem entsprechenden Ständer gelieferten Anweisungen.
-  **ACHTUNG:** Legen Sie den Monitor auf eine flache, saubere und weiche Oberfläche, um seinen Bildschirm nicht zu verkratzen.

So befestigen Sie den Monitorständer:

1. Richten Sie die Riegel an der Basis an den Schlitten am Ständer aus.
2. Setzen Sie den Ständer fest an der Basis ein.
3. Öffnen Sie den Schraubgriff an der Unterseite der Basis und drehen Sie ihn zum Festziehen der Schraube im Uhrzeigersinn. Schließen Sie dann den Schraubgriff.

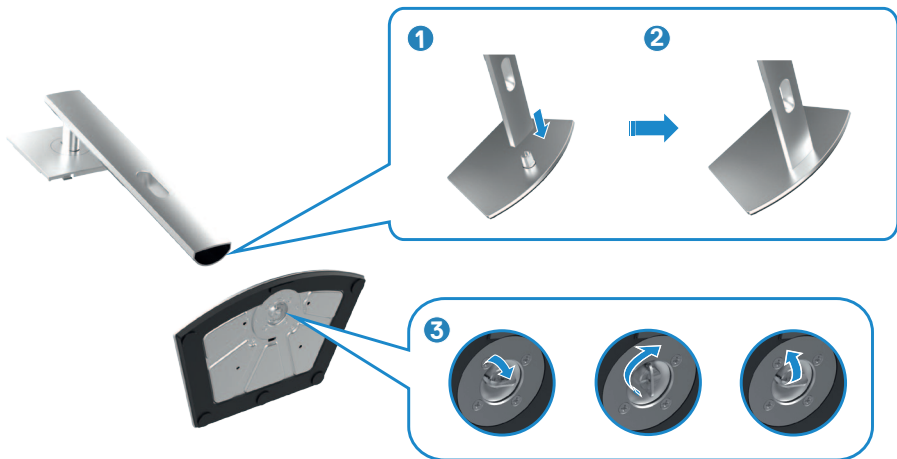

4. Schieben Sie die Riegel am Ständer in die Steckplätze an der rückseitigen Abdeckung des Displays und drücken Sie die Ständerbaugruppe nach unten, damit sie einrastet.

⚠ ACHTUNG: Halten Sie den Ständer beim Anheben des Monitors sicher fest, damit keine versehentlichen Schäden auftreten.

5. Halten Sie den Ständer und heben Sie den Monitor vorsichtig an, platzieren Sie ihn dann auf einem flachen Untergrund.

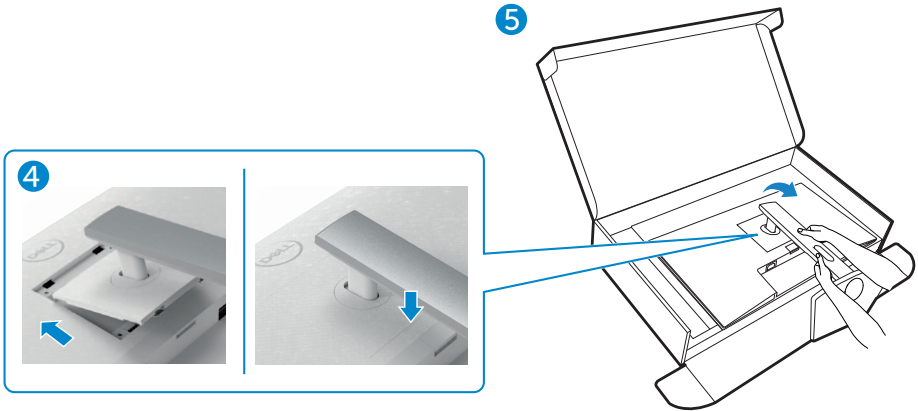

Neigen, schwenken und Höhe verstellen

HINWEIS: Die folgenden Anweisungen gelten nur für den mit Ihrem Monitor gelieferten Ständer. Falls Sie einen separat erworbenen Ständer anschließen möchten, befolgen Sie die mit dem entsprechenden Ständer gelieferten Anweisungen.

Neigen, schwenken und Höhe verstellen

Wenn der Ständer am Monitor angebracht ist, können Sie den Monitor in den komfortabelsten Blickwinkel neigen.

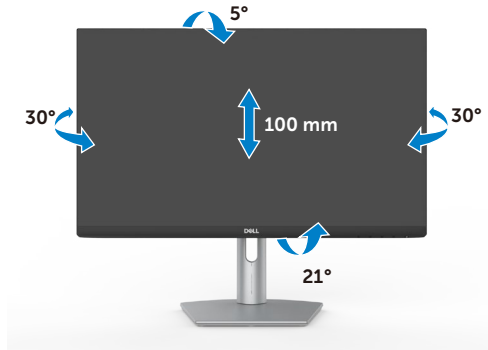

S2421HS/S2421HSX

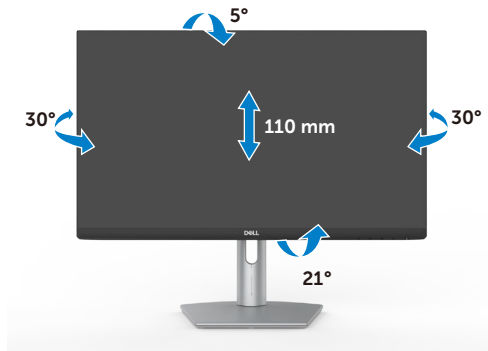

S2721HS/S2721HSX

HINWEIS: Der Ständer ist bei Lieferung des Monitors ab Werk nicht angebracht.



Display drehen

Ziehen Sie das Display vor dem Drehen vertikal bis zur Oberseite des Ständers aus, neigen Sie das Display dann so weit wie möglich nach hinten, damit es nicht gegen die Unterkante des Displays stößt.



HINWEIS: Wechseln Sie die Anzeigeeinstellung an Ihrem Dell-Computer beim Drehen des Displays zwischen Hoch- und Querformat, indem Sie den aktuellsten Grafikkartentreiber herunterladen und installieren. Rufen Sie zum Herunterladen <https://www.dell.com/support/drivers> auf und suchen Sie nach dem geeigneten Treiber.

HINWEIS: Wenn sich das Display im Hochformat befindet, vermindert sich bei Verwendung grafikintensiver Anwendungen, bspw. bei 3D-Spielen, möglicherweise die Leistung.

Anzeigeeinstellungen nach der Drehung an Ihrem Computer konfigurieren

Schließen Sie nach Drehen des Displays die nachstehenden Schritte zur Konfiguration der Anzeigeeinstellungen an Ihrem Computer ab.

HINWEIS: Wenn Sie den Monitor mit einem Computer einer anderen Marke als Dell nutzen, rufen Sie die Webseite des Grafikkartenherstellers oder die Webseite des Computerherstellers auf, um zu erfahren, wie Sie den Inhalt Ihrer Anzeige drehen können.

So konfigurieren Sie die Anzeigeeinstellungen:

1. Klicken Sie mit der rechten Maustaste auf den **Desktop**, klicken Sie dann auf **Properties (Eigenschaften)**.
2. Wählen Sie das Register **Settings (Einstellungen)** und klicken Sie auf **Advanced (Erweitert)**.
3. Falls Sie eine AMD-Grafikkarte haben, wählen Sie das Register **Rotation (Drehung)** und stellen Sie die gewünschte Drehung ein.



4. Falls Sie eine **nVidia**-Grafikkarte haben, klicken Sie auf das Register **nVidia** und wählen Sie in der Spalte auf der linken Seite **NVRotate**. wählen Sie dann Ihre bevorzugte Drehung.
5. Falls Sie eine Intel®-Grafikkarte haben, wählen Sie das Register Intel graphics (Intel-Grafikkarte), klicken Sie auf **Graphic Properties (Grafikeigenschaften)**, wählen Sie das Register **Rotation (Drehung)** und stellen Sie dann die gewünschte Drehung ein.



HINWEIS: Falls Sie die Drehungsoption nicht sehen oder diese nicht richtig funktioniert, rufen Sie <https://www.dell.com/support> auf und laden Sie den aktuellsten Treiber für Ihre Grafikkarte herunter.



Monitor anschließen

⚠️ WARNUNG: Befolgen Sie vor Beginn jeglicher Verfahren in diesem Abschnitt die [Sicherheitshinweise](#).

So verbinden Sie Ihren Monitor mit dem Computer:

1. Schalten Sie Ihren Computer aus.
2. Verbinden Sie das DisplayPort- oder HDMI-Kabel von Ihrem Monitor mit dem Computer.
3. Schalten Sie Ihren Monitor ein.
4. Wählen Sie die richtige Eingangsquelle über das Bildschirmmenü Ihres Monitors und schalten Sie Ihren Computer ein.

HDMI-Kabel anschließen



DP-Kabel anschließen (optional)



Kabel organisieren



Nach Anschluss aller erforderlichen Kabel an Ihren Monitor und Computer (siehe Ihren [Monitor anschließen](#) zum Kabelanschluss), organisieren Sie alle Kabel wie oben dargestellt.

Monitor mit Kensington-Schloss sichern (optional)

Der Schlitz des Sicherheitsschlusses befindet sich an der Unterseite des Monitors. (Siehe [Steckplatz für Sicherheitsschloss](#))

Weitere Informationen zur Verwendung des Kensington-Schlusses (separat erhältlich) finden Sie in der mit dem Schloss gelieferten Dokumentation.

Sichern Sie den Monitor mit dem Kensington-Sicherheitsschlosse an einem Tisch.

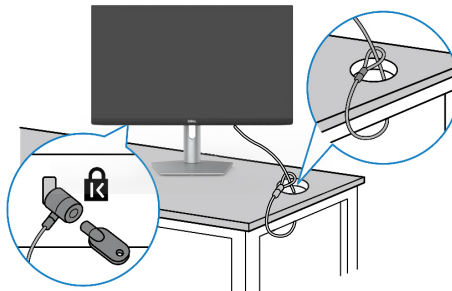

 **HINWEIS:** Das Bild dient ausschließlich der Veranschaulichung. Das Aussehen des Schlusses kann abweichen.



Monitorständer entfernen

⚠ ACHTUNG: Vermeiden Sie beim Entfernen des Ständers Kratzer am LCD-Bildschirm, indem Sie sicherstellen, dass der Monitor auf einem weichen, sauberen Untergrund liegt.

📌 HINWEIS: Die folgenden Anweisungen gelten nur für den mit Ihrem Monitor gelieferten Ständer. Falls Sie einen separat erworbenen Ständer anschließen möchten, befolgen Sie die mit dem entsprechenden Ständer gelieferten Anweisungen.

So entfernen Sie den Ständer:

1. Platzieren Sie ein weiches Polster oder ein Sitzkissen nahe einer Tischkante und legen Sie den Monitor mit der Bildschirmseite nach unten darauf.
2. Halten Sie die Ständerfreigabetaste gedrückt.
3. Heben Sie den Ständer an und vom Monitor weg.

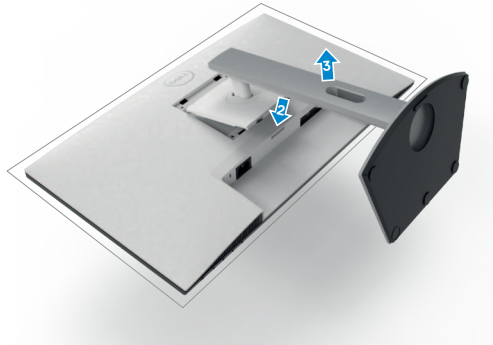

Wandmontage (optional)

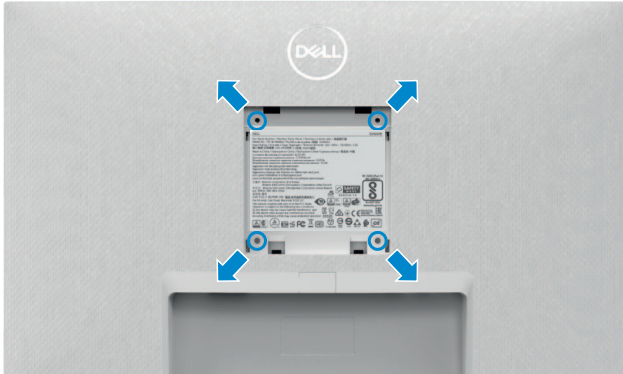

HINWEIS: Verbinden Sie den Monitor mit Schrauben (M4 x 10 mm) am Wandmontageset.

Beachten Sie die mit dem VESA-kompatiblen Wandmontageset gelieferten Anweisungen.

1. Platzieren Sie ein weiches Polster oder ein Sitzkissen nahe einer Tischkante und legen Sie den Monitor mit der Bildschirmseite nach unten darauf.
2. Entfernen Sie den Ständer.
3. Entfernen Sie die vier Schrauben der Rückblende mit einem Kreuzschraubendreher.
4. Verbinden Sie die Montagehalterung aus dem Wandmontageset mit dem Monitor.
5. Befolgen Sie die mit dem Wandmontageset gelieferten Anweisungen und montieren Sie den Monitor an der Wand.

HINWEIS: Nur zur Verwendung mit UL-, CSA- oder GS-gelisteter Wandmontagehalterung mit einem Mindestgewicht/einer Mindestbelastbarkeit von 12.8 kg(S2421HS/S2721HS)/17.2 kg(S2721HS/S2721HSX).



Monitor bedienen

Monitor einschalten.

Drücken Sie zum Einschalten des Monitors die Taste .

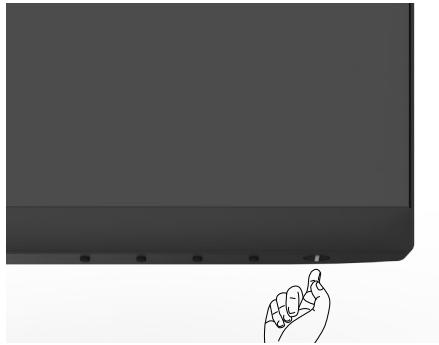



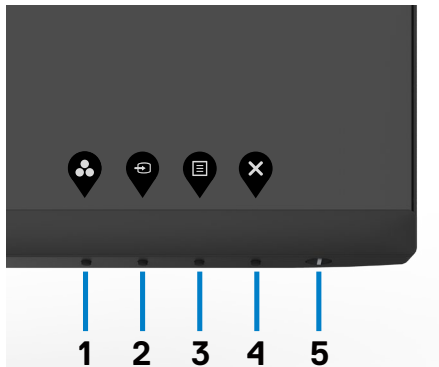

Bedienelemente an der Frontblende verwenden

Passen Sie die Spezifikationen des angezeigten Bildes über die Bedienelemente am unteren Rand des Monitors an. Wenn die Bedientasten genutzt werden, erscheint ein OSD-Menü mit numerischen Werten am Bildschirm.



Folgende Tabelle beschreibt die Tasten an der Frontblende:

Taste an der -Frontblende	Beschreibung
1  Schnelltaste: Voreinstellungsmodi	Nutzen Sie diese Taste zur Auswahl aus einer Liste voreingestellter Farbmodi.
2  Schnelltaste: Eingangsquelle	Treffen Sie mit dieser Taste eine Auswahl aus einer Liste mit Eingangssignalen.
3  Menü	Verwenden Sie diese Taste zum Einblenden des Bildschirmmenüs und zum Auswählen der Menüoptionen. Siehe Menüsystem aufrufen .
4  Verlassen	Verwenden Sie diese Taste zum Zurückkehren zum Hauptmenü bzw. zum Verlassen des Hauptmenüs.
5  Ein-/Austaste (Mit Betriebsstatusleuchte)	Zum Ein- oder Ausschalten des Monitors. Weißes Leuchten zeigt an, dass der Monitor eingeschaltet ist und normal funktioniert. Weißes Blinken zeigt an, dass sich der Monitor im Bereitschaftsmodus befindet.



OSD-Sperre verwenden

Sie können die Tasten an der Frontblende sperren, um einen Zugriff auf das Bildschirmmenü und/oder die Ein-/Austaste zu verhindern.

Sperren Sie die Tasten mit Hilfe des Menüs Lock (Sperre).

1. Wählen Sie eine der folgenden Optionen.

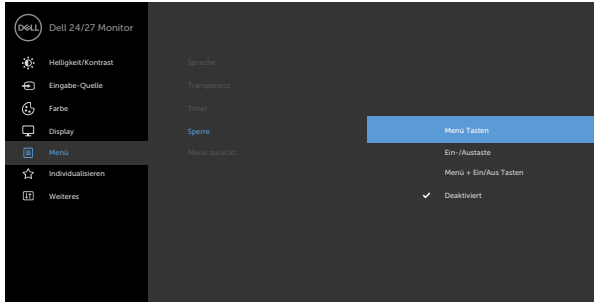

2. Die folgende Meldung erscheint.

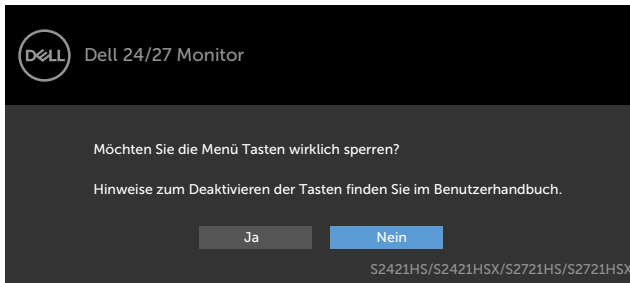

3. Wählen Sie **Ja**, um die Tasten zu sperren. Sobald die Tasten gesperrt, wird beim Drücken einer beliebigen Taste das Sperrsymbol angezeigt.





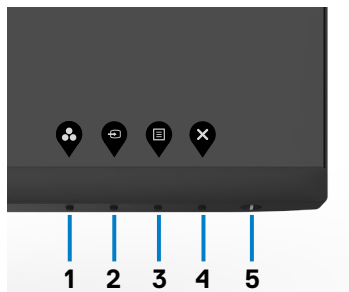

Sperren Sie die Taste(n) über die Bedientaste an der Frontblende.

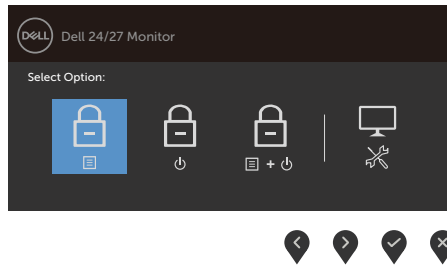

- Halten Sie die **Taste 4** vier Sekunden gedrückt, ein Menü wird am Bildschirm angezeigt.







- Wählen Sie eine der folgenden Optionen.

Optionen	Beschreibung
1  Menütasten sperren	Wählen Sie diese Option zum Sperren der Bildschirmmenüfunktion.
2  Ein-/Austaste sperren	Sperren Sie mit dieser Option die Ein-/Austaste. Dadurch wird verhindert, dass der Nutzer den Monitor mit der die Ein-/Austaste ausschaltet.
3  Menütasten und Ein-/Austaste sperren	Sperren Sie mit dieser Option das Bildschirmmenü und die Ein-/Austaste, um den Monitor auszuschalten.
4  Integrierte Diagnostik	Führen Sie mit dieser Option die integrierte Diagnose aus, siehe Integrierte Diagnose .

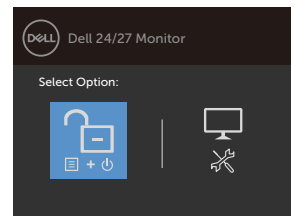
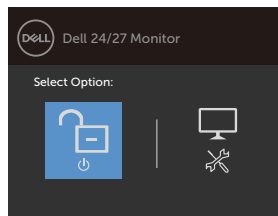
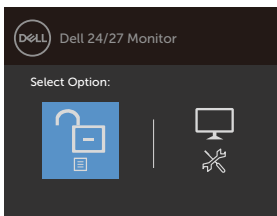
So sperren Sie die Tasten.



Halten Sie die Taste 4 vier Sekunden gedrückt, bis ein Menü am Bildschirm angezeigt wird. Die folgende Tabelle beschreibt die Optionen zur Freigabe der Bedientasten an der Frontblende.



Optionen	Beschreibung
1  Menütasten freigeben	Mit dieser Option entsperren Sie die Bildschirmmenüfunktion.
2  Ein-/Austaste freigeben	Entsperren Sie mit dieser Option die Ein-/Austaste, um den Monitor auszuschalten.
3  Menütasten und Ein-/Austaste freigeben	Entsperren Sie mit dieser Option das Bildschirmmenü und die Ein-/Austaste, um den Monitor auszuschalten.
4  Integrierte Diagnostik	Führen Sie mit dieser Option die integrierte Diagnose aus, siehe Integrierte Diagnose .

Taste an der-Frontblende

Verwenden Sie zur Anpassung der Bildeinstellungen die Tasten an der Vorderseite des Monitors.

Taste an der -Frontblende	Beschreibung
1  Aufwärts Abwärts	Verwenden Sie die Aufwärts- (erhöhen) und Abwärtstasten (verringern) zum Anpassen der Optionen im Bildschirmmenü.
2  OK	Bestätigen Sie Ihre Auswahl mit der OK-Taste.
3  Zurück	Mit der Zurück-Taste kehren Sie zum vorherigen Menü zurück.











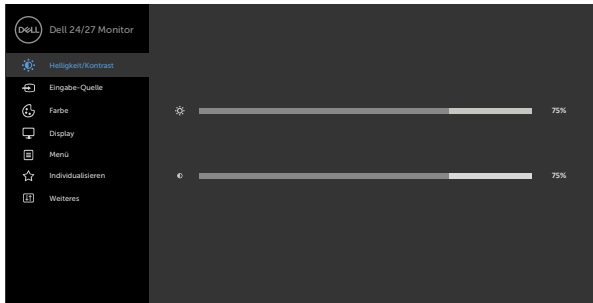



Bildschirmmenü verwenden

Auf das Menüsystem zugreifen







 **HINWEIS:** Jegliche Änderungen über das Bildschirmmenü werden automatisch gespeichert, wenn Sie zu einem anderen Bildschirmmenü wechseln, das Bildschirmmenü verlassen oder warten, bis das Bildschirmmenü ausgeblendet wird.

1. Drücken Sie zum Öffnen des Bildschirmmenüs und Aufrufen des Hauptmenüs die -Taste.

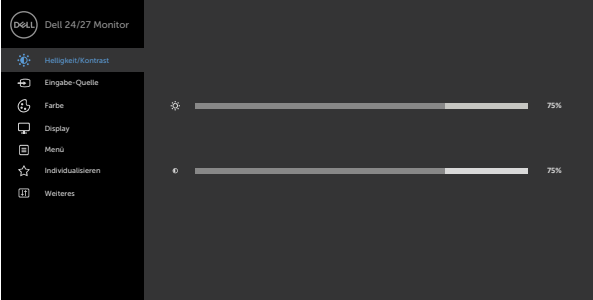





2. Bewegen Sie sich mit den Tasten  und  zwischen den Optionen. Wenn Sie von einem Symbolen zum anderen springen, wird der Optionsname hervorgehoben.
3. Drücken Sie zum Aktivieren der hervorgehobenen Option einmal die Taste  oder  oder .
4. Wählen Sie mit - und -Tasten den gewünschten Parameter aus.
5. Drücken Sie zum Aufrufen des Schiebereglers die -Taste, nehmen Sie dann Ihre Änderungen mit der Taste  oder  entsprechend den Anzeigen im Menü vor.
6. Mit  zum vorherigen Menü zurückkehren, mit  annehmen und zum vorherigen Menü zurückkehren.

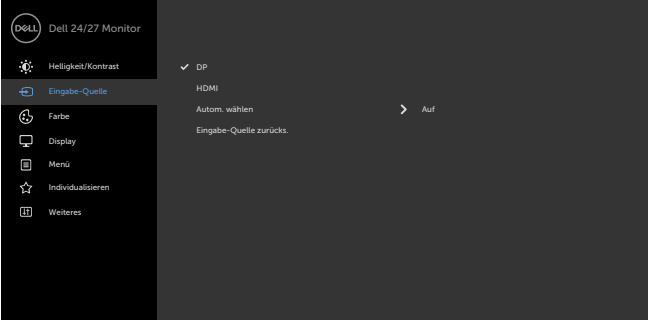

Symbol	Menü und Untermenüs	Beschreibung
	Brightness/ Contrast (Helligkeit/ Kontrast)	Verwenden Sie dieses Menü zur Aktivierung der Anpassung Helligkeit/Kontrast.
		
		
<hr/>		
Brightness (Helligkeit)	Brightness (Helligkeit) passt die Luminanz der Hintergrundbeleuchtung an (Minimum 0; Maximum 100).	
Drücken Sie zum Erhöhen der Helligkeit die  -Taste.		
Drücken Sie zum Verringern der Helligkeit die  -Taste.		
<hr/>		
Contrast (Kontrast)	Passen Sie zunächst Brightness (Helligkeit) an, passen Sie Contrast (Kontrast) dann nur an, falls eine weitere Anpassung erforderlich ist.	
Mit  erhöhen Sie den Kontrast, mit  verringern Sie den Kontrast (von 0 bis 100).		
Der Kontrast passt das Verhältnis zwischen Dunkelheit und Helligkeit am Monitor an.		



Symbol	Menü und Untermenüs	Beschreibung
	Input Source (Eingangsquelle)	Wählen Sie über das Menü Input Source (Eingangsquelle) zwischen verschiedenen mit Ihrem Monitor verbundenen Videoeingängen.
		
DP		Wählen Sie den DP-Eingang, wenn Sie den analogen Anschluss DP (DisplayPort) verwenden.
		Drücken Sie zur Auswahl der DP-Eingangsquelle  .
HDMI		Wählen Sie den HDMI-Eingang, wenn Sie den analogen Anschluss HDMI verwenden.
		Drücken Sie zur Auswahl der HDMI-Eingangsquelle  .
Auto Select (Auto-Auswahl)		Wählen Sie mit  die Option Auto-Wahl, damit der Monitor verfügbare Eingangsquellen scannt.
Reset Input Source (Eingangsquelle rücksetzen)		Setzt die Eingang squellestellungen auf die werkseitigen Standards zurück.



Symbol Menü und Untermenüs

Beschreibung



Farbe

Passen Sie im Menü Farbe den Farbeinstellungsmodus an.

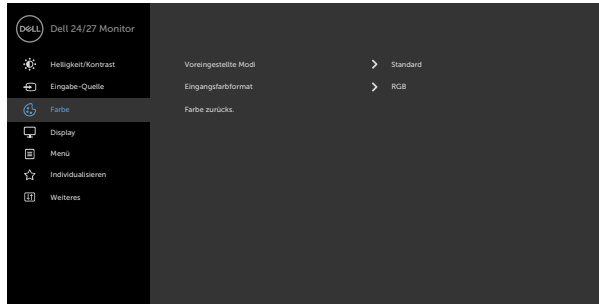

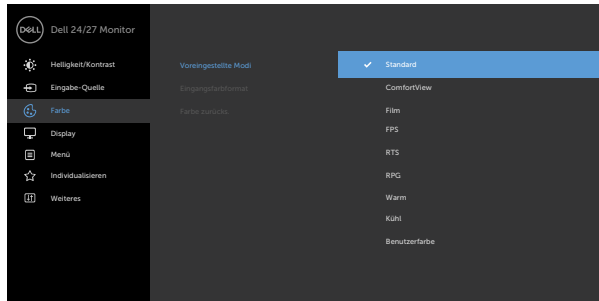

Voreing-estellter Modus

Lorsque vous sélectionnez les **Preset Mode (modes prédéfinis)**, vous pouvez choisir entre le mode **Standard, ComfortView, Film, FPS, RTS, RPG, Warm (Chaud), Cool (Froid), ou Custom Color (Couleur personnalisée)** dans la liste.









- **Standard:** Standardfarbeeinstellungen. Dies ist der voreingestellte Standardmodus.

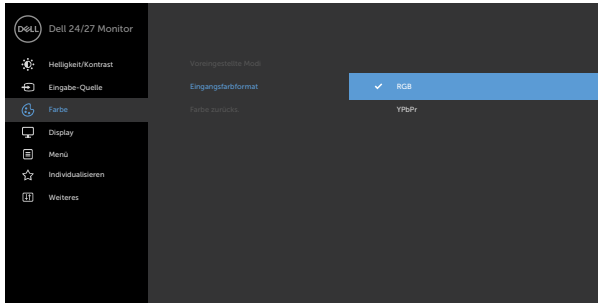

- **ComfortView:** Verringert die Intensität des vom Bildschirm ausgehenden blauen Lichts für eine komfortablere Betrachtung.
WARNUNG: Zu den möglichen Langzeiteffekten des vom Monitor abgestrahlten blauen Lichts zählen Verletzungen, wie Augenüberlastung, Augenermüdung und Augenschäden. Zudem kann eine längere Nutzung des Monitors bspw. zu Nacken-, Arm-, Rücken- und Schulterschmerzen führen. Weitere Informationen finden Sie unter [Ergonomie](#).
 - **Movie (Film):** Lädt die für Filme geeigneten Farbeinstellungen.
 - **FPS:** Lädt die für Egoshooter geeigneten Farbeinstellungen.
 - **RTS:** Lädt die für Echtzeitstrategiespiele geeigneten Farbeinstellungen.
 - **RPG:** Lädt die für Rollenspiele geeigneten Farbeinstellungen.
 - **Warm:** Präsentiert Farben bei höheren Farbtemperaturen. Der Bildschirm erscheint mit einem rötlichen/gelblichen Farbton wärmer.
 - **Cool (Kühl):** Präsentiert Farben bei geringeren Farbtemperaturen. Der Bildschirm erscheint mit einem bläulichen Farbton kühler.
 - **Angepasste Farbe:** Ermöglicht Ihnen die manuelle Anpassung der Farbeinstellungen. Drücken Sie zum Anpassen der Rot-, Grün- und Blauwerte die Tasten  und  und erstellen Ihren eigenen voreingestellten Farbmodus.
-



Symbol Menü und Untermenüs	Beschreibung
Input Color Format (Eingangsfarbformat)	<p>Ermöglicht Ihnen die Einstellung des Videoeingangsmodus auf:</p> <ul style="list-style-type: none"> ♦ RGB: Wählen Sie diese Option, wenn Ihr Monitor über das DP- oder HDMI-Kabel mit einem Computer (oder Medienplayer) verbunden ist. ♦ YPbPr: Wählen Sie diese Option, falls Ihr Medienplayer nur YPbPr-Ausgabe unterstützt.
	
	
Farbton	<p>Passen Sie den Farbton mit  und  zwischen „0“ und „100“ an.</p> <p>HINWEIS: Die Farbton-Einstellung ist nur in den Modi Film und FPS, RTS, RPG verfügbar.</p>
Sättigung	<p>Passen Sie die Sättigung mit  und  zwischen „0“ und „100“ an.</p> <p>HINWEIS: Die Sättigung-Einstellung ist nur in den Modi Film und FPS, RTS, RPG verfügbar.</p>
Farbeinstellungen zurück-setzen	<p>Setzt die Farbeinstellungen Ihres Monitors auf die werkseitigen Standardeinstellungen zurück.</p>



Symbol Menü und Untermenüs

Beschreibung



Display (Anzeige)

Passen Sie über das Menü Display (Anzeige) das Bild an.

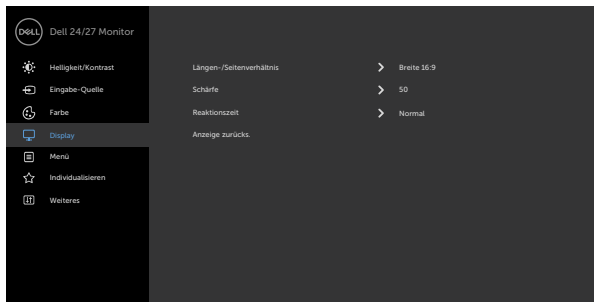

Aspect Ratio (Seitenverhältnis)

Wählen Sie das Bildverhältnis zwischen **16:9 (Breitbild)**, **4:3** und **5:4**.

Sharpness (Schärfe)

Lässt das Bild schärfer oder weicher erscheinen.

Passen Sie die Schärfe mit  oder  zwischen „0“ und „100“ an.







Ansprechzeit

Ermöglicht Ihnen die Einstellung von **Reaktionszeit** auf **Normal**, **Schnell** oder **Extrem**.

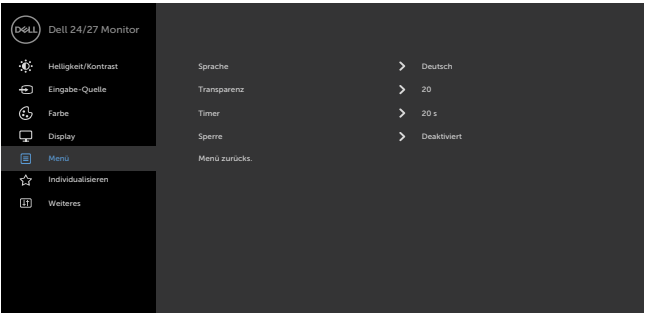
Reset Display (Anzeige rücksetzen)

Setzt die Anzeigeeinstellungen auf die werkseitigen Standards zurück.



Symbol	Menü und Untermenüs	Beschreibung
	Menu (Menü)	<p>Wählen Sie diese Option zur Anpassung der Einstellungen des Bildschirmmenüs. Dazu zählen die Sprache der Bildschirmanzeige, die Anzeigedauer des Menüs usw.</p>
		
		
Language (Sprache)		<p>Stellen Sie die Bildschirmanzeige auf eine von acht Sprachen ein. (Englisch, Spanisch, Französisch, Deutsch, brasilianisches Deutsch, Russisch, vereinfachtes Chinesisch oder Japanisch.)</p>
Transparency (Transparenz)		<p>Wählen Sie diese Option, um die Menütransparenz mit  und  einzustellen (min. 0 / max. 100).</p>
Timer		<p>OSD Hold Time (OSD-Verweilzeit): Legt fest, wie lange das OSD nach Betätigung einer Taste angezeigt wird.</p> <p>Passen Sie den Schieberegler mit  und  in 1-Sekunden-Schritten auf 5 bis 60 Sekunden an.</p>



Symbol Menü und Untermenüs

Beschreibung

Sperren

Steuert den Nutzerzugriff auf Anpassungen. Die Tasten werden gesperrt.

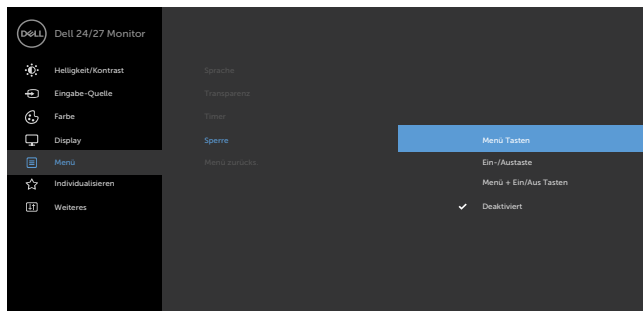

- **Menütasten:** Menütasten per OSD sperren.
- **Ein-/Austaste:** Ein-/Austaste per OSD sperren.
- **Menütasten + Ein-/Austaste:** Menütasten und Ein-/Austaste per OSD sperren
- **Deaktivieren:** Halten Sie die -Taste neben der Ein-/Austaste zur Freigabe der Tasten vier Sekunden gedrückt.

Reset Menu (Menü rücksetzen)

Setzt die Menüeinstellungen auf die werkseitigen Standards zurück.



Symbol	Menü und Untermenüs	Beschreibung
--------	---------------------	--------------



Personalize (Personalisieren)

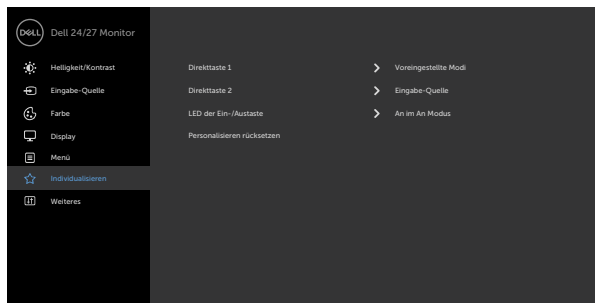

Shortcut key 1 (Schnelltaste 1)	Stellen Sie die Schnelltaste 1 auf Voreinstellungsmodi, Helligkeit/Kontrast, Eingangsquelle, Seitenverhältnis ein.
--	---

Shortcut key 2 (Schnelltaste 2)	Stellen Sie die Schnelltaste 2 auf Voreinstellungsmodi, Helligkeit/Kontrast, Eingangsquelle, Seitenverhältnis ein.
--	---

Power Button LED (LED der Ein-/Ausgabe)	Ermöglicht Ihnen die Einstellung des Zustands der Betriebsleuchte zum Energiesparen.
--	--

Reset Personalization (Personalisierung rücksetzen)	Setzt alle Schnelltasten auf die werksseitigen Standards zurück.
--	--



Symbol Menü und Untermenüs

Beschreibung



Others (Sonstiges)

Wählen Sie diese Option zur Anpassung der OSD-Einstellungen, wie **DDC/CI**, **LCD conditioning (LCD-Konditionierung)** usw.

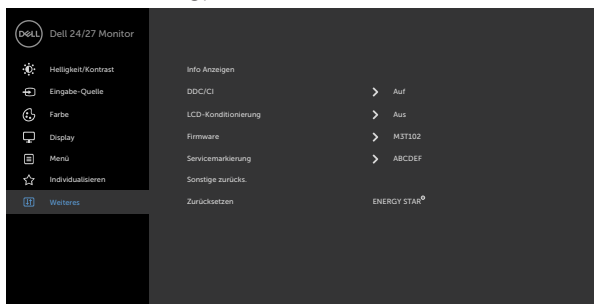

Display Info (Info anzeigen) Zeigt die aktuellen Einstellungen des Monitors an.

DDC/CI

DDC/CI (Display Data Channel/Command Interface) ermöglicht Ihnen die Anpassung der Monitoreinstellungen über die Software an Ihrem Computer.

Wählen Sie zum Abschalten dieser Funktion **Aus**.

Aktivieren Sie diese Funktion zur Erzielung optimaler Benutzererfahrung und Monitorleistung.

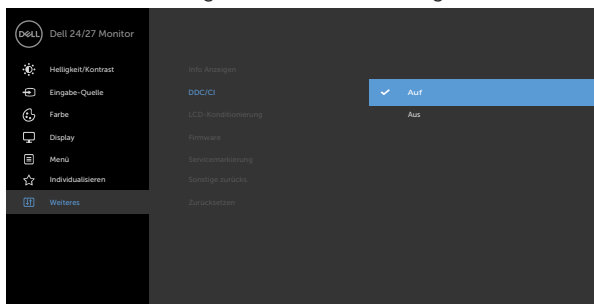

Symbol	Menü und Untermenüs	Beschreibung
--------	---------------------	--------------

LCD Conditioning (LCD-Konditionierung)

Hilft bei der Reduzierung schwacher Fälle von Memory-Effekt. Je nach Grad des Memory-Effekts läuft das Programm möglicherweise einige Zeit. Sie können diese Funktion durch Auswahl von **On (Ein)** aktivieren.

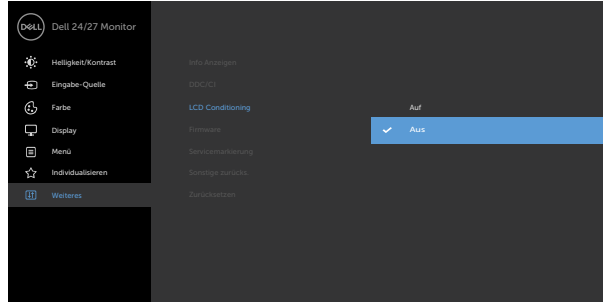

Firmware Zeigt die Firmware-Version Ihres Monitors.

Service Tag (Service-Tag) Zeigt das Service-Tag. Das Service-Tag ist ein einzigartiger alphanumerischer Identifikator, mit dem Dell Produktspezifikationen identifizieren und auf Garantieinformationen zugreifen kann.

HINWEIS: Das Service-Tag ist zudem auf ein Typenschild an der Rückseite der Abdeckung gedruckt.

Reset Others (Sonstiges zurücksetzen) Stellt sonstige Einstellungen, wie DDC/CI, auf die werksseitigen Standards zurück.

Factory Reset (Werksrücksetzung) Setzt alle voreingestellten Werte auf die werkseitigen Standardeinstellungen zurück.

Es gibt auch Einstellungen für Tests nach ENERGY STAR®.

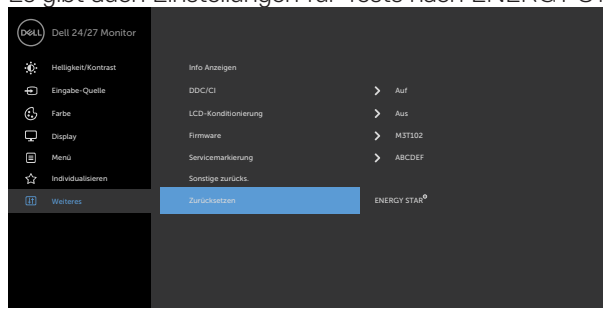

Warnmeldungen

Wenn der Monitor einen bestimmten Auflösungsmodus nicht unterstützt, sehen Sie folgende Nachricht:

S2421HS/S2421HSX

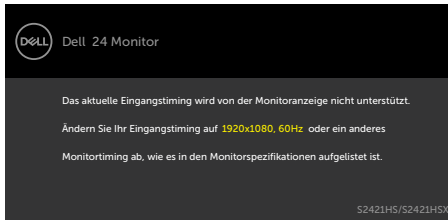

S2721HS/S2721HSX



Das bedeutet, dass der Monitor sich nicht mit dem vom Computer empfangenen Signal synchronisieren kann. Die durch diesen Monitor adressierbaren horizontalen und vertikalen Frequenzbereiche können Sie den **Technische Daten des Monitors** entnehmen. Der empfohlene Modus beträgt 1920 x 1080.

Sie können vor Deaktivierung der DDC/CI-Funktion die folgende Nachricht sehen:

S2421HS/S2421HSX

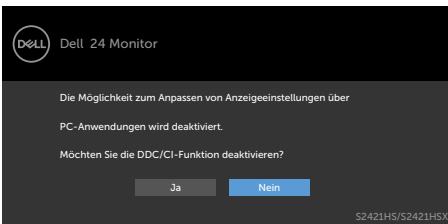

S2721HS/S2721HSX

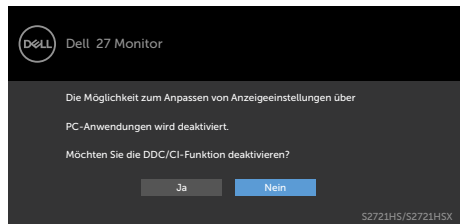

Wenn der Monitor den Bereitschaftsmodus aufruft, wird folgende Meldung angezeigt:

S2421HS/S2421HSX

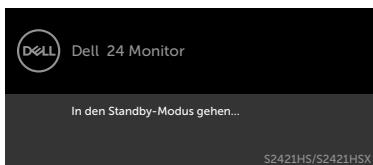

S2721HS/S2721HSX

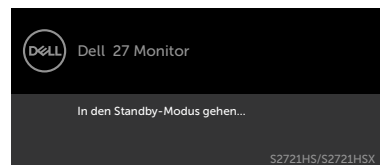

Aktivieren Sie den Computer und wecken Sie den Monitor zum Zugreifen auf das **OSD** auf.



Select OSD items of On in Standby Mode in Personalize feature, the following message will appear:

S2421HS/S2421HSX

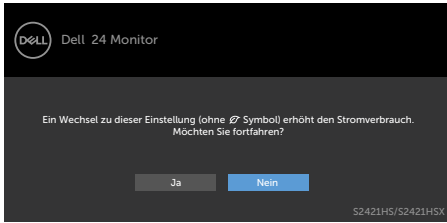

S2721HS/S2721HSX

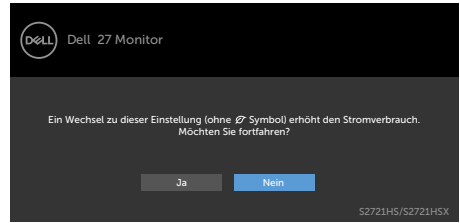

Wenn Sie die Helligkeit über den Standardwert von 75 % hinaus erhöhen, erscheint die folgende Meldung.

S2421HS/S2421HSX

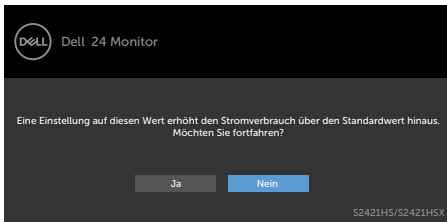

S2721HS/S2721HSX

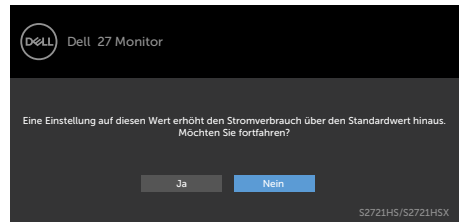

Wenn Sie eine andere Taste als die Ein-/Austaste drücken, erscheinen je nach ausgewähltem Eingang die folgenden Nachrichten:

S2421HS/S2421HSX



S2721HS/S2721HSX

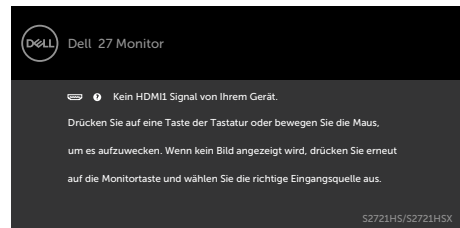

Falls der DP-, HDMI-Eingang ausgewählt und das entsprechende Kabel nicht angeschlossen ist, erscheint wie nachstehend dargestellt ein schwebendes Dialogfenster.

S2421HS/S2421HSX



S2721HS/S2721HSX



oder



oder



Weitere Informationen finden Sie unter [Fehlerbehebung](#).



Maximale Auflösung einstellen

So stellen Sie die maximale Auflösung des Monitors ein:

Unter Windows 7, Windows 8 oder Windows 8.1:

1. Nur bei Windows 8 oder Windows 8.1: Schalten Sie durch Auswahl der Desktop-Kachel zum klassischen Desktop. Bei Windows Vista und Windows 7: Überspringen Sie diesen Schritt.
2. Klicken Sie mit der rechten Maustaste auf den Desktop, klicken Sie dann auf **Screen Resolution (Bildschirmauflösung)**.
3. Klicken Sie auf die Auswahlliste der **Screen Resolution (Bildschirmauflösung)** und wählen Sie **1920 x 1080**.
4. Klicken Sie auf **OK**.

Unter Windows 10:

1. Klicken Sie mit der rechten Maustaste auf den Desktop, klicken Sie dann auf **Display Settings (Anzeigeeinstellungen)**.
2. Klicken Sie auf **Advanced display settings (Erweiterte Anzeigeeinstellungen)**.
3. Klicken Sie auf die Auswahlliste von **Resolution (Auflösung)** und wählen Sie **1920 x 1080**.
4. Klicken Sie auf **Apply (Übernehmen)**.

Falls **1920 x 1080** nicht als Option angezeigt wird, müssen Sie möglicherweise Ihren Grafiktreiber aktualisieren. Schließen Sie je nach Computer einen der folgenden Schritte ab:

Falls Sie einen Desktop- oder Notebook-PC von Dell haben:

- Rufen Sie <https://www.dell.com/support> auf, geben Sie Ihr Service-Tag ein und laden Sie den aktuellsten Treiber Ihrer Grafikkarte herunter.

Falls Sie einen Computer (Notebook oder Desktop) von einer anderen Marke als Dell nutzen:

- Rufen Sie die Support-Webseite des Computerherstellers auf und laden Sie die aktuellsten Grafiktreiber herunter.
- Rufen Sie die Webseite des Grafikkartenherstellers auf und laden Sie die aktuellsten Grafiktreiber herunter.



Fehlerbehebung

⚠️ WARNUNG: Befolgen Sie vor Beginn jeglicher Verfahren in diesem Abschnitt die **Sicherheitshinweise**.

Selbsttest

Der Monitor bietet eine Selbsttest-Funktion, mit der Sie prüfen können, ob Ihr Monitor richtig funktioniert. Führen Sie anhand der folgenden Schritte den Monitorselbsttest durch, falls Monitor und Computer richtig verbunden sind, der Monitorbildschirm aber dunkel bleibt:

1. Schalten Sie Computer und Monitor aus.
2. Trennen Sie das Videokabel von der Rückseite des Computers. Ziehen Sie vor Gewährleistung eines angemessenen Selbsttests alle Videokabel an der Rückseite des Computers ab.
3. Schalten Sie den Monitor ein.

Das schwebende Dialogfenster sollte am Bildschirm angezeigt werden (auf schwarzem Hintergrund), falls der Monitor kein Videosignal erkennen kann und richtig funktioniert. Im Selbsttest-Modus bleibt die Betriebs-LED weiß. Je nach ausgewähltem Eingang rollt einer der nachstehend gezeigten Dialoge kontinuierlich durch den Bildschirm.

S2421HS/S2421HSX



S2721HS/S2721HSX



oder

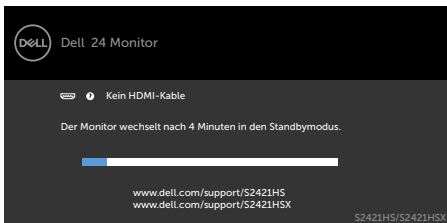

oder

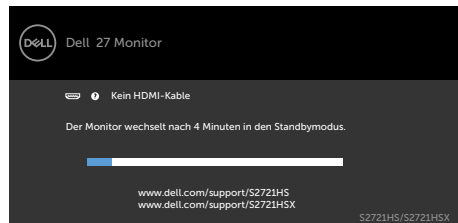

4. Dieses Feld erscheint auch während des normalen Systembetriebs, falls sich das Videokabel löst oder beschädigt ist.



5. Schalten Sie Ihren Monitor aus und schließen Sie das Videokabel erneut an; schalten Sie dann Computer und Monitor ein.

Falls Ihr Monitorbildschirm nach Verwendung des vorherigen Verfahrens schwarz bleibt, prüfen Sie Videocontroller und Computer, da Ihr Monitor richtig funktioniert.



Integrierte Diagnostik

Ihr Monitor hat ein integriertes Diagnosewerkzeug, mit dem Sie ermitteln können, ob die von Ihnen festgestellte Bildschirmanomalie ein inhärentes Problem mit Ihrem Monitor ist oder mit Ihrem Computer und Ihrer Videokarte in Zusammenhang steht.

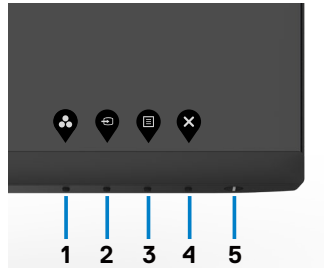

So führen Sie die integrierte Diagnose aus:

1. Stellen Sie sicher, dass der Bildschirm sauber ist (keine Staubpartikel auf der Bildschirmoberfläche).
2. Halten Sie die **Taste 4** vier Sekunden gedrückt, ein Menü wird am Bildschirm angezeigt.
3. Wählen Sie die integrierte Diagnostikoption . Ein grauer Bildschirm erscheint.
4. Untersuchen Sie den Bildschirm sorgfältig auf Abweichungen.
5. Drücken Sie erneut Taste 1 an der Frontblende. Der Bildschirm wird rot.
6. Untersuchen Sie den Bildschirm auf Abweichungen.
7. Wiederholen Sie die Schritte 5 und 6 und prüfen den Bildschirm bei grüner, blauer, schwarzer, weißer Anzeige.

Der Test ist abgeschlossen, sobald der weiße Bildschirm erscheint. Um den Vorgang zu beenden, drücken Sie erneut Taste 1.

Falls Sie mit dem integrierten Diagnosewerkzeug keine Bildschirmanomalien feststellen, funktioniert der Monitor richtig. Prüfen Sie Videokarte und Computer.



Allgemeine Probleme

Die folgende Tabelle enthält allgemeine Informationen über gängige Monitorprobleme und mögliche Abhilfemaßnahmen:

Allgemeine Symptome	Was Sie erleben	Mögliche Lösungen
Kein Video/ Betriebs-LED leuchtet nicht	Kein Bild	<ul style="list-style-type: none">• Stellen Sie sicher, dass das Videokabel zwischen Monitor Computer sicher angeschlossen ist.• Prüfen Sie mit einem anderen Elektrogerät, ob die Steckdose richtig funktioniert.• Vergewissern Sie sich davon, dass die Ein-/Austaste richtig gedrückt wurde.• Stellen Sie sicher, dass im Menü Eingangsquelle die richtige Eingangsquelle ausgewählt ist.
Kein Video/ Betriebs-LED leuchtet	Kein Bild oder keine Helligkeit	<ul style="list-style-type: none">• Erhöhen Sie Helligkeit und Kontrast über das Bildschirmmenü.• Führen Sie einen Monitorselfsttest durch.• Prüfen Sie den Anschluss des Videokabels auf verbogene oder abgebrochene Kontakte.• Führen Sie die integrierte Diagnose aus.• Stellen Sie sicher, dass im Menü Eingangsquelle die richtige Eingangsquelle ausgewählt ist.
Fehlende Pixel	LCD-Bildschirm weist Punkte auf	<ul style="list-style-type: none">• Schalten Sie das Gerät aus und wieder ein.• Dauerhaft inaktive Pixel sind ein natürlicher Defekt, der bei LCD-Technologie auftreten kann.• Weitere Informationen zur Monitorqualitäts- und Pixelrichtlinie von Dell finden Sie auf der Dell-Support-Seite unter: https://www.dell.com/support/monitors.
Dauerhaft leuchtende Pixel	LCD-Bildschirm weist helle Punkte auf	<ul style="list-style-type: none">• Schalten Sie das Gerät aus und wieder ein.• Dauerhaft inaktive Pixel sind ein natürlicher Defekt, der bei LCD-Technologie auftreten kann.• Weitere Informationen zur Monitorqualitäts- und Pixelrichtlinie von Dell finden Sie auf der Dell-Support-Seite unter: https://www.dell.com/support/monitors.
Helligkeitsprobleme	Bild zu dunkel oder zu hell	<ul style="list-style-type: none">• Setzen Sie den Monitor auf die Werkseinstellungen zurück.• Passen Sie Helligkeit und Kontrast über das Bildschirmmenü an.



Allgemeine Symptome	Was Sie erleben	Mögliche Lösungen
Sicherheitsrelevante Probleme	Sichtbare Anzeichen von Rauch oder Funken	<ul style="list-style-type: none"> • Führen Sie keine Schritte zur Fehlerbehebung durch. • Wenden Sie sich umgehend an Dell.
Intermittierende Probleme	Fehlfunktionen treten gelegentlich auf	<ul style="list-style-type: none"> • Stellen Sie sicher, dass das Videokabel zwischen Monitor Computer sicher angeschlossen ist. • Setzen Sie den Monitor auf die Werkseinstellungen zurück. • Ermitteln Sie anhand des Monitorselbsttests, ob das intermittierende Problem im Selbsttestmodus auftritt.
Fehlende Farbe	Bild mit fehlender Farbe	<ul style="list-style-type: none"> • Führen Sie einen Monitorselbsttest durch. • Stellen Sie sicher, dass das Videokabel zwischen Monitor Computer sicher angeschlossen ist. • Prüfen Sie den Anschluss des Videokabels auf verbogene oder abgebrochene Kontakte.
Falsche Farbe	Bildfarbe ist nicht gut	<ul style="list-style-type: none"> • Ändern Sie die Einstellungen von Voreingestellte Modi im Menü Farbe je nach Anwendung. • Passen Sie den R/G/B-Wert unter Benutzerfarbe im Menü Farbe an. • Ändern Sie Eingangsfarbformat im Menü Farbe in PC RGB oder YPbPr. • Führen Sie die integrierte Diagnose aus.
Memory-Effekt durch ein statische Bild, das lange Zeit am Monitor angezeigt wurde.	Blasse Schatten durch am Bildschirm angezeigte statische Bilder	<ul style="list-style-type: none"> • Schalten Sie den Bildschirm nach einigen Minuten Inaktivität aus. Diese können in den Energieoptionen von Windows oder der Energiespareinstellung von Mac angepasst werden. • Verwenden Sie alternativ einen sich dynamisch ändernden Bildschirmschoner.

Produktspezifische Probleme

Problem	Was Sie erleben	Mögliche Lösungen
Anzeige am Bildschirm ist zu klein	Bild ist am Bildschirm zentriert, füllt aber nicht den gesamten Anzeigebereich	<ul style="list-style-type: none"> • Prüfen Sie die Einstellung Seitenverhältnis im Bildschirmmenü Anzeige. • Setzen Sie den Monitor auf die Werkseinstellungen zurück.



Problem	Was Sie erleben	Mögliche Lösungen
Der Monitor kann über die Tasten an der Frontblende nicht angepasst werden	Das Bildschirmmenü erscheint nicht am Bildschirm	<ul style="list-style-type: none"> • Schalten Sie den Monitor aus, ziehen Sie das Monitornetzkabel, schließen Sie es wieder an und schalten Sie den Monitor erneut ein.
Kein Eingangssignal bei Betätigung von Bedienelementen	Kein Bild, die LED ist weiß	<ul style="list-style-type: none"> • Prüfen Sie die Signalquelle. Stellen Sie sicher, dass sich der Computer nicht im Energiesparmodus befindet, indem Sie die Maus bewegen oder eine Taste an der Tastatur drücken. • Prüfen Sie, ob das Signalkabel richtig angeschlossen ist. Schließen Sie das Signalkabel bei Bedarf erneut an. • Setzen Sie Computer oder Videoplayer zurück.
Das Bild füllt nicht den gesamten Bildschirm aus	Das Bild kann die Höhe oder Breite des Bildschirms nicht ausfüllen	<ul style="list-style-type: none"> • Aufgrund unterschiedlicher Videoformate (Seitenverhältnisse) von DVDs zeigt der Monitor möglicherweise kein Vollbild an. • Führen Sie die integrierte Diagnose aus.



Anhang

FCC-Hinweise (nur USA) und andere regulatorische Informationen

FCC-Hinweise und andere regulatorische Informationen finden Sie auf der Website zur Richtlinienkonformität unter https://www.dell.com/regulatory_compliance.

Dell kontaktieren

Kunden in den Vereinigte Staaten rufen die Nummer 800-WWW-DELL (800-999-3355) an

 **HINWEIS:** Falls Sie keine aktive Internetverbindung haben, finden Sie die Kontaktdaten auf Ihrer Rechnung, Ihrem Lieferschein oder im Dell-Produktkatalog.

- Online technical assistance — <https://www.dell.com/support/monitors>

EU-Produktdatenbank für Energieetikett und Produktinformationsblatt:

S2421HS: <https://eprel.ec.europa.eu/qr/345961>

S2421HSX: <https://eprel.ec.europa.eu/qr/349827>

S2721HS: <https://eprel.ec.europa.eu/qr/345955>

S2721HSX: <https://eprel.ec.europa.eu/qr/349826>

