



Монитор Dell S2421HS/S2721HS/ S2421HSX/S2721HSX

Руководство по эксплуатации

Модель: S2421HS/S2721HS/S2421HSX/S2721HSX
Нормативная модель: S2421H/S2721Ht



-  **ПРИМЕЧАНИЕ: ПРИМЕЧАНИЕ** указывает на важную информацию, которая помогает эффективнее использовать компьютер.
-  **ВНИМАНИЕ! ВНИМАНИЕ** указывает на вероятность повреждения аппаратуры или потери данных в случае несоблюдения инструкций.
-  **ОСТОРОЖНО! ОСТОРОЖНО** указывает на вероятность порчи имущества, а также травмирования или смерти людей.

Copyright © 2020 Dell Inc. или ее дочерних предприятий. Все права защищены. Dell, EMC и другие товарные знаки являются товарными знаками компании Dell Inc. или ее дочерних предприятий. Иные товарные знаки могут являться товарными знаками соответствующих правообладателей.

Содержание

Инструкции по технике безопасности	5
О мониторе	6
Содержимое упаковки	6
Функциональные возможности изделия	8
Описание деталей и элементов управления	9
Вид спереди	9
Вид сзади	10
Вид снизу	12
Технические характеристики монитора	13
Технические характеристики разрешения	14
Готовые режимы отображения	15
Электрические характеристики	16
Физические характеристики	17
Характеристики окружающей среды	18
Назначение контактов	19
Технология Plug-and-Play	21
Качество ЖК-монитора и политика в отношении дефектов пикселей	21
Эргономика	22
Обращение с монитором и его перемещение	24
Инструкции по техническому обслуживанию	25
Чистка монитора	25
Установка монитора	26
Присоединение подставки	26
Использование функции наклона, поворота и расширения по вертикали	28



Наклон, поворот и расширение по вертикали	28
Поворот экрана.	29
Настройка параметров отображения на компьютере после поворота	29
Подключение монитора.	31
Укладка кабелей	32
Крепление монитора с помощью кенсингтонского замка (опция).	32
Демонтаж подставки монитора	33
Монтаж на стену (дополнительно).	34
Работа с монитором.	35
Включение монитора	35
Использование элементов управления на передней панели	35
Использование функции блокировки экранного меню	37
Кнопки-на передней панели.	40
Функции экранного меню (OSD)	41
Вход в систему меню	41
Функции экранного меню (OSD)	42
Вход в систему меню	42
Предупреждающие сообщения экранного меню.	54
Установка максимального разрешения	57
Поиск и устранение неисправностей	58
Самодиагностика	58
Встроенные средства диагностики	60
Распространенные проблемы	61
Неполадки, характерные для устройства	63
Приложение	65
Уведомления ФКС (только для США) и прочие нормативные требования	65
Обращение в компанию Dell	65
База данных продукции ЕС, в которой представлена маркировка энергоэффективности и информационный листок изделия:.	65
Этот ярлык и информация предназначены только для Узбекистана.	66



Инструкции по технике безопасности

△ ВНИМАНИЕ! Использование элементов управления, настроек и процедур, не указанных в настоящей документации, может привести к поражению электрическим током, а также опасности получения электрических и (или) механических травм.

- Монитор следует устанавливать на прочную поверхность и обращаться с ним осторожно. Экран хрупкий и повреждается при падении и резких ударах.
- Обязательно проверяйте, что электрические характеристики монитора соответствуют характеристикам электросети вашего региона.
- Храните монитор при комнатной температуре. Сильный холод и жара оказывают негативное воздействие на жидкие кристаллы экрана.
- Защищайте монитор от сильной вибрации и ударов. Например, не ставьте монитор в багажник автомобиля.
- Отключайте монитор от сети, если не планируете его использовать в течение длительного времени.
- Во избежание поражения электрическим током не пытайтесь снимать крышки и не прикасайтесь к внутренним компонентам монитора.

Информация о технике безопасности содержится в разделе "Информация о технике безопасности, экологических и нормативных требования" (SERI).



О мониторе

Содержимое упаковки

Ваш монитор поставляется вместе с компонентами, показанными в следующей таблице. При отсутствии любого из компонентов обращайтесь в компанию Dell. Подробная информация представлена в разделе [Обращение в компанию Dell](#).

 **ПРИМЕЧАНИЕ:** Некоторые компоненты могут являться опцией и не входят в комплект поставки монитора. Некоторые функции могут отсутствовать в определенных странах.

	Экран
S2421HS/S2721HS  S2421HSX/S2721HSX 	Вертикальная опора подставки
S2421HS/S2721HS  S2421HSX/S2721HSX 	Основание подставки
	Кабель питания (зависит от страны)



	Кабель HDMI
	<ul style="list-style-type: none">• Краткое руководство• Информация о технике безопасности, экологических и нормативных требованиях



Функциональные возможности изделия

Монитор **Dell S2421HS/S2721HS/S2421HSX/S2721HSX** оснащен активной матрицей на тонкопленочных транзисторах (TFT), ЖК-дисплеем (ЖКД) и светодиодной подсветкой. К функциональным возможностям монитора относятся:

- **S2421HS/S2421HSX:** активная область отображения 60,45 см (23.80 дюймов) (по диагонали) с разрешением 1920 x 1080 (16:9), а также поддержка полноэкранный режима при низких значениях разрешения.
- **S2721HS/S2721HSX:** активная область отображения 68,6 см (27 дюймов) (по диагонали) с разрешением 1920 x 1080 (16:9), а также поддержка полноэкранный режима при низких значениях разрешения.
- Возможности наклона, поворота, вращения и регулировки расширения по вертикали.
- Съёмное основание и монтажные отверстия VESA™ (Video Electronics Standards Association) 100 мм для установки в различных условиях.
- Сверхтонкая панель уменьшает зазоры при использовании нескольких мониторов, обеспечивая простоту установки и высокое качество просмотра.
- Широкие возможности подключения цифровых устройств, включая HDMI&DP, гарантируют, что ваш монитор не утратит актуальности в будущем.
- Функции если она поддерживается вашим компьютером.
- Настройки экранного меню для простоты установки и оптимизации экрана.
- Поддержка технологии AMD FreeSync™. Сертифицированный диапазон технологии AMD FreeSync™:48-75 Гц.
- Блокировка кнопок питания и экранного меню.
- Разъем для замка безопасности.
- ≤ 0,3 W в режиме ожидания.
- Экран без заметных мерцаний дарит оптимальный комфорт для зрения, а функция ComfortView уменьшает излучение синего света.

⚠ ОСТОРОЖНО! Длительное воздействие синего света, излучаемого монитором, может привести к зрительным расстройствам, включая зрительное утомление и цифровое зрительное напряжение. Функция ComfortView предназначена для уменьшения излучения синего света от монитора и оптимального комфорта для зрения.



Описание деталей и элементов управления

Вид спереди

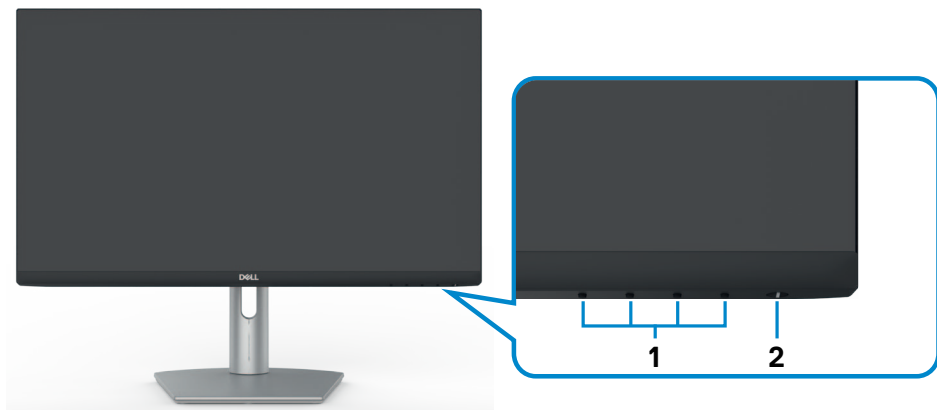

S2421HS/S2721HS

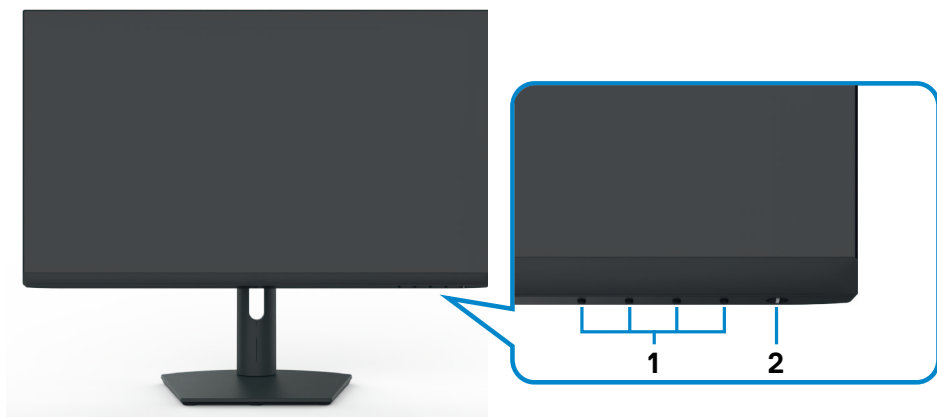

S2421HSX/S2721HSX

Этикетка	Описание	Использование
1	Функциональные кнопки	дополнительную информацию см. в разделе « Эксплуатация монитора »
2	Кнопка включения/ выключения питания (со светодиодным индикатором)	Служит для включения и выключения монитора.



Вид сзади



Этикетка	Описание	Использование
1	Монтажные отверстия VESA (100 x 100 мм - под прикрепленной крышкой VESA)	Настенная установка монитора с помощью комплекта настенных креплений, совместимого со стандартом VESA (100 x 100 мм).
2	Этикетка с нормативными сведениями	Перечень официальных разрешений.
3	Кнопка фиксатора подставки	Снятие монитора с подставки.



4	Этикетка с изображением штрихкода, серийного номера и сервисного кода	Эта этикетка потребуется в случае обращения за технической поддержкой в компанию Dell. Сервисный код - это уникальный буквенно-цифровой идентификатор, позволяющий сервисным инженерам компании Dell определять компоненты оборудования вашего компьютера и получать сведения о гарантии.
5	Отверстие для прокладки проводов	Это отверстие служит для прокладки и организации проводов.



Вид снизу

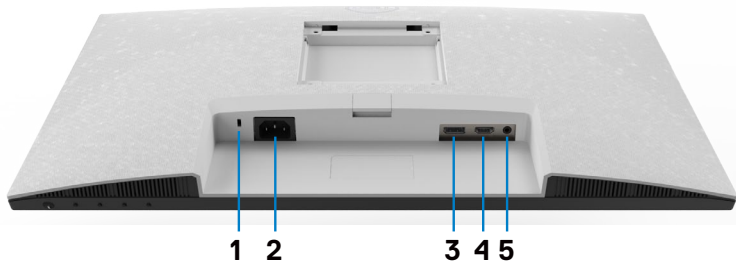

S2421HS/S2721HS

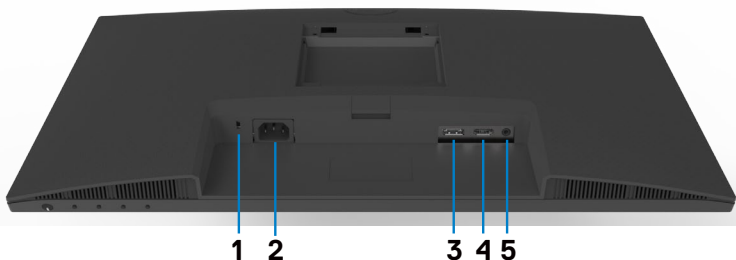

S2421HSX/S2721HSX

Этикетка	Описание	Использование
1	Разъем для замка безопасности	Служит для крепления монитора защитным тросиком с замком (приобретается отдельно).
2	Разъем питания	Служит для подключения кабеля питания (который поставляется в комплекте с монитором).
3	DisplayPort	Служит для подключения к компьютеру кабелем DisplayPort.
4	Порт HDMI	Служит для подключения к компьютеру кабелем HDMI (который поставляется в комплекте с монитором).
5	DisplayPort	Служит для подключения к компьютеру кабелем DisplayPort.



Технические характеристики монитора

Модели	S2421HS/S2421HSX	S2721HS/S2721HSX
Тип экрана	ЖКД с активной матрицей на тонкопленочных транзисторах (TFT)	
Тип панели	Технология планарной коммутации	
Соотношение сторон	16:9	
Размеры видимого изображения:		
По диагонали	60,45 см (23,8 дюймов)	68,6 см (27,0 дюймов)
Активная область:		
По горизонтали	527,04 мм (20,75 дюйма)	597,89 мм (23,54 дюйма)
По вертикали	296,46 мм (11,67 дюйма)	336,31 мм (13,24 дюйма)
Площадь	156246,28 мм ² (242,15 дюйма ²)	201073,02 мм ² (311,67 дюйма ²)
Шаг пикселей	0,2745 x 0,2745 мм	0,3114 x 0,3114 мм
Пикселей на дюйм (PPI)	92,56	81,59
Угол обзора:		
По горизонтали	178° (стандартный)	
По вертикали	178° (стандартный)	
Яркость	250 кд/м ² (стандартная)	300 кд/м ² (стандартная)
Коэффициент контрастности	1000 к 1 (стандартный)	
Покрытие экрана монитора	Твердое покрытие с антибликовой обработкой переднего поляризатора (3H)	
Подсветка	Система боковой светодиодной подсветки	
Время ответа (серый - серый)	8 мс (НОРМАЛЬНЫЙ) 5 мс ((ускоренный) 4 мс (предельный)	
Глубина цвета	16,7 млн цветов	
Цветовая палитра*	NTSC 72%	
Порты интерфейсов	<ul style="list-style-type: none"> • DisplayPort 1.2, 1 шт. • HDMI 1.4, 1 шт. • Линейный аудиовыход (разъем 3,5 мм), 1 шт. 	
Ширина поля (от края монитора до активной области)		
Сверху/Слева/ Справа	5,4 мм	6,0 мм



Снизу	20,7 мм	21,3 мм
Возможности регулировки		
Подставка, регулируемая по высоте	100 мм	110 мм
Наклон	от -5° до 21°	
Поворот	от -30° до 30°	
Разворот	от -90° до 90°	
Организация проводов	Да	
Совместимость с DDM (Dell Display Manager)	Easy Arrange и другие основные функции	
Безопасность	Разъем для замка безопасности (защитный тросик с замком приобретается отдельно)	

* Только при использовании собственного разрешения панели в режиме Особый

Технические характеристики разрешения

Модели	S2421HS/S2421HSX/S2721HS/S2721HSX	
	DisplayPort	HDMI
Диапазон строчной развертки	83–83 кГц	30–83 кГц
Диапазон кадровой развертки	48 - 75 Гц	
Максимальное предустановленное разрешение	1920 x 1080 при частоте 60 Гц	
Характеристики воспроизведения видеосигнала (в режимах HDMI и альтернативный DP)	480i, 480p, 576i, 576p, 720p, 1080i, 1080p	



Готовые режимы отображения

Режим отображения	Частота строк (кГц)	Частота кадров (Гц)	Частота пикселизации (МГц)	Полярность синхронизации (по горизонтали/ по вертикали)
VGA, 720 x 400	31,5	70,0	28,3	-/+
VGA, 640 x 480	31,5	60,0	25,2	-/-
VESA, 640 x 480	37,5	75,0	31,5	-/-
VESA, 800 x 600	37,9	60,0	40,0	+/+
VESA, 800 x 600	46,9	75,0	49,5	+/+
VESA, 1024 x 768	48,4	60,0	65,0	-/-
VESA, 1024 x 768	60,0	75,0	78,8	+/+
MAC, 1152 x 864	67,5	75,0	108,0	+/+
VESA, 1280 x 1024	64,0	60,0	108,0	+/+
VESA, 1280 x 1024	80,0	75,0	135,0	+/+
VESA, 1600 x 900	60,0	60,0	108,0	+/+
CVT, 1920 x 1080	67,5	60,0	148,5	+/+
CVT, 1920 x 1080	83,89	75,0	174,5	+/-



Электрические характеристики

Модели	S2421HS/S2421HSX/S2721HS/S2721HSX
Входные видеосигналы	<ul style="list-style-type: none"> • Цифровой видеосигнал для каждой дифференциальной линии Волновое сопротивление дифференциальной линии составляет 100 Ом • Поддержка входного сигнала DP/HDMI
Входное напряжение/ частота/ ток	100-240 В пер. тока/50 или 60 Гц ± 3 Гц/1,5 А (максимальное)
Ток включения	120 В: 30 А (максимальное.) 240 В: 60 А (максимальное.)
Потребляемая мощность	
S2421HS/S2421HSX	S2721HS/S2721HSX
0,2 W (Режим Выкл.) ¹	0,2 W (Режим Выкл.) ¹
0,2 W (Режим ожидания) ¹	0,2 W (Режим ожидания) ¹
11,6 W (Режим Вкл.) ¹	15,7 W (Режим Вкл.) ¹
23 W (макс.) ²	31 W (макс.) ²
11,04 W (P _{он}) ³	12,59 W (P _{он}) ³
35,04 W (TEC) ³	40,14 W (TEC) ³

¹ Согласно определению в EU 2019/2021 и EU 2019/2013.

² Максимальная настройка яркости и контрастности.

³ **P_{он}**: Потребляемая мощность в режиме включения — как определено в стандарте Energy Star версии 8.0.

TEC: Общая потребляемая мощность в кВт-ч — как определено в стандарте Energy Star версии 8.0.

Данный документ носит информационный характер и отражает рабочие характеристики в лабораторных условиях. Параметры вашего устройства могут отличаться от приведенных показателей в зависимости от заказанного ПО, компонентов и периферийных устройств; компания не обязана обновлять подобную информацию. Следовательно, покупателю не следует принимать решения относительно допустимых отклонений напряжения и иных параметров, основываясь на данной информации. Компания не предоставляет явной или подразумеваемой гарантии точности или полноты информации.



 **ПРИМЕЧАНИЕ.** Этот монитор сертифицирован на соответствие стандарту ENERGY STAR.



Данное устройство соответствует требованиям стандарта ENERGY STAR при использовании заводских настроек по умолчанию, для восстановления которых имеется функция «Восстановление заводских настроек» в экранном меню. Изменение заводских настроек по умолчанию или включение других функций может вызвать повышение энергопотребления до значения, превышающего ограничения, установленные стандартом ENERGY STAR.

Физические характеристики

Модели	S2421HS/S2421HSX	S2721HS/S2721HSX
Тип разъема	• Один DisplayPort 1.2 • Два порта HDMI 1.4 • Один линейный аудиовыход	
Тип сигнального кабеля	Кабель HDMI 1.4 1,8 м	
Размеры (с подставкой):		
Высота (в выдвинутом положении)	446,8 мм (17,59 дюйма)	509,0 мм (20,04 дюйма)
Высота (в сложенном положении)	346,8 мм (13,65 дюйма)	399,0 мм (15,71 дюйма)
Ширина	537,8 мм (21,17 дюйма)	609,9 мм (24,01 дюйма)
Глубина	159,7 мм (6,29 дюйма)	174,7 мм (6,88 дюйма)
Размеры (без подставки):		
Высота	322,6 мм (12,70 дюйма)	363,6 мм (14,32 дюйма)
Ширина	537,8 мм (21,17 дюйма)	609,9 мм (24,01 дюйма)
Глубина	53,8 мм (2,12 дюйма)	54,0 мм (2,13 дюйма)
Размеры подставки:		
Высота (в выдвинутом положении)	361,5 мм (14,23 дюйма)	403,1 мм (15,87 дюйма)



Высота (в сложенном положении)	325,4 мм (12,81 дюйма)	364,8 мм (14,36 дюйма)
Ширина	237,0 мм (9,33 дюйма)	257,0 мм (10,12 дюйма)
Глубина	159,7 мм (6,29 дюйма)	174,7 мм (6,88 дюйма)
Масса:		
Масса с упаковкой	7,0 кг	8,9 кг
Масса с подставкой в сборке и кабелями	4,8 кг	6,0 кг
Масса без подставки в сборке (для настенного монтажа или монтажа с помощью креплений VESA - без кабелей)	3,2 кг	4,3 кг
Масса подставки в сборке	1,3 кг	1,5 кг

Характеристики окружающей среды

Соответствие стандартам	
<ul style="list-style-type: none"> • ENERGY STAR сертифицированный монитор • Дисплей имеет сертификацию TCO • Соответствие стандартам RoHS • Монитор с пониженным содержанием бромированных огнестойких добавок и ПВХ (исключая внешние кабели) • Стекло панели не содержит мышьяка и ртути 	
Температура:	
Эксплуатация	От 0 до 40°C (от 32 до 104°F)
В нерабочем режиме	От -20 до 60°C (от -4 до 140°F)
Влажность:	
Эксплуатация	10–80% (без образования конденсата)
В нерабочем режиме	5–90% (без образования конденсата)
Высота:	
Эксплуатация	5000 м (16 404 фута) (максимум)
В нерабочем режиме	12 192 м (40 000 футов) (максимум)
Рассеиваемая мощность	
S2421HS/S2421HSX	78,48 БТЕ/час (максимум) 39,58 БТЕ/час (Режим Вкл)



S2721HS/S2721HSX

105,78 БТЕ/час (максимум)

53,57 БТЕ/час (Режим Вкл)

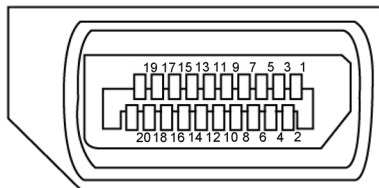
Назначение контактов**DisplayPort**

Номер контакта	20-контактный разъем подключенного сигнального кабеля	Номер контакта	20-контактный разъем подключенного сигнального кабеля
1	ML3(n)	11	GND
2	GND	12	ML0(p)
3	ML3(p)	13	CONFIG1
4	ML2(n)	14	CONFIG2
5	GND	15	AUX CH (p)
6	ML2(p)	16	GND
7	ML1(n)	17	AUX CH (n)
8	GND	18	Обнаружение активного соединения
9	ML1(p)	19	Возвратный
10	ML0(n)	20	DP_PWR



Порт HDMI

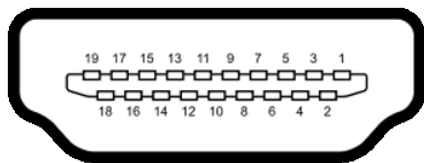

Номер контакта	19-контактный разъем подключенного сигнального кабеля	Номер контакта	19-контактный разъем подключенного сигнального кабеля
1	TMDS DATA 2+	11	TMDS CLOCK SHIELD
2	TMDS DATA 2 SHIELD	12	TMDS CLOCK-
3	TMDS DATA 2-	13	CEC
4	TMDS DATA 1+	14	Зарезервирован (N.C. на устройстве)
5	TMDS DATA 1 SHIELD	15	DDC CLOCK (SCL)
6	TMDS DATA 1-	16	DDC DATA (SDA)
7	TMDS DATA 0+	17	DDC/CEC Земля
8	TMDS DATA 0 SHIELD	18	ПИТАНИЕ +5 В
9	TMDS DATA 0-	19	ОБНАРУЖЕНИЕ АКТИВНОГО СОЕДИНЕНИЯ
10	TMDS CLOCK+		



Технология Plug-and-Play

Монитор можно подключить к любой системе, поддерживающей технологию Plug-and-Play. Монитор автоматически предоставляет компьютерной системе свой EDID (extended display identification data) с использованием протоколов DDC (канал отображения данных) для выполнения компьютером самонастройки и оптимизации параметров монитора. Практически все настройки монитора выполняются автоматически; при желании можно настроить различные параметры. Дополнительные сведения об изменении параметров монитора представлены в разделе [Работа с монитором](#).

Качество ЖК-монитора и политика в отношении дефектов пикселей

В процессе изготовления ЖК-монитора часто случается так, что один или несколько пикселей фиксируются в неизменном состоянии, это практически не заметно и не влияет на качество воспроизведения или потребительские свойства монитора. Для просмотра подробной информации о политике в отношении дефектов пикселей в ЖК-мониторах посетите веб-сайт поддержки компании Dell по адресу: www.dell.com/pixelguidelines.



Эргономика

△ **ВНИМАНИЕ!** Неправильное или длительное использование клавиатуры может стать причиной травм.

△ **ВНИМАНИЕ!** Длительное нахождение перед экраном монитора может привести к зрительному напряжению.

Для комфортной и эффективной эксплуатации соблюдайте следующие инструкции по настройке и использованию компьютерной рабочей станции.

- Установите компьютер так, чтобы во время работы монитор и клавиатура находились прямо напротив вас. В продаже имеются специальные полки, которые помогут правильно разместить клавиатуру.
- Для уменьшения риска зрительного утомления и появления боли в шее, руках, спине и плечах в результате длительного использования монитора соблюдайте следующие рекомендации.
 1. Установите экран на расстоянии от 50 до 70 см от глаз.
 2. Часто моргайте для увлажнения глаз при работе с монитором.
 3. Делайте регулярные и частые перерывы на 20 минут через каждые два часа.
 4. Во время перерывов отводите взгляд от монитора и фокусируйте его на удаленном объекте на расстоянии 20 футов не менее 20 секунд.
 5. Во время перерывов выполняйте упражнения на растяжку для снятия напряжения в шее, руках, спине и плечах.
- Сидя перед монитором, убедитесь, что экран монитора находится на уровне глаз или немного ниже.
- Отрегулируйте наклон монитора, а также параметры его контрастности и яркости.
- Отрегулируйте освещение в помещении (например, потолочные светильники, настольные лампы и шторы или жалюзи на ближайших окнах) для уменьшения отражения и бликов на экране монитора.
- Используйте кресло с хорошей опорой для поясницы.
- При использовании клавиатуры или мыши предплечья должны располагаться горизонтально, а кисти рук должны находиться в нейтральном, удобном положении.
- Всегда оставляйте место, чтобы положить руки при использовании клавиатуры или мыши.
- Плечи рук должны находиться в естественном положении с обеих сторон.
- Ступни ног должны ровно стоять на полу.



- Во время сидения ногами следует опираться на ступни, а не на переднюю часть кресла. Для достижения правильной позы отрегулируйте высоту кресла и при необходимости возьмите подставку для ног.
- Чередуйте виды работ. Постарайтесь организовать свою работу так, чтобы вам не приходилось долго сидеть в одном положении. Старайтесь регулярно вставать с места и ходить.
- Не загромождайте пространство под столом, не прокладывайте под ним кабели и провода, мешающие комфортному нахождению в сидячем положении и создающие угрозу спотыкания.

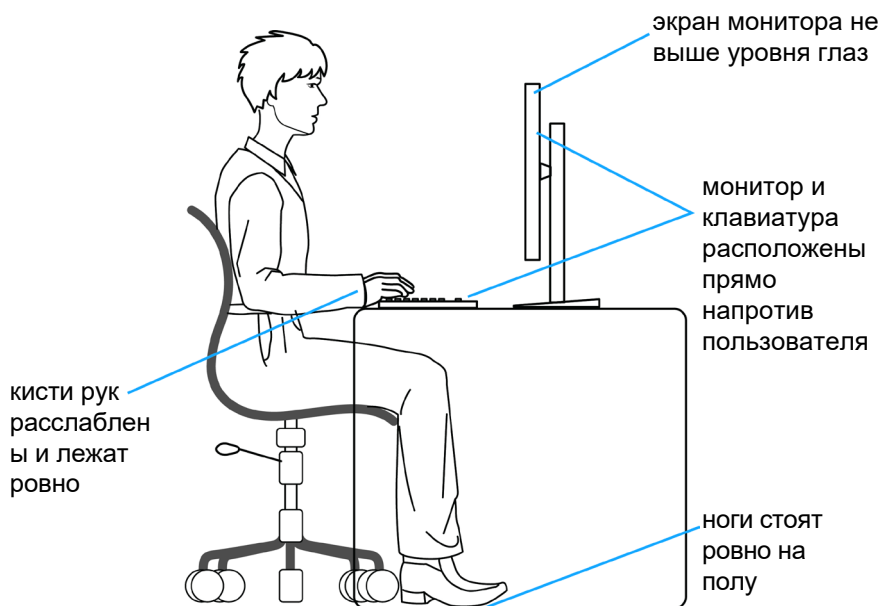

Обращение с монитором и его перемещение

Для безопасного обращения с монитором при подъеме и перемещении следуйте приведенным ниже инструкциям.

- Перед тем, как поднимать или перемещать монитор, выключите компьютер и монитор.
- Отсоедините все кабели от монитора.
- Поместите монитор в заводскую коробку с заводскими упаковочными материалами.
- Поднимая или перемещая монитор, хорошо удерживайте его за нижнюю и боковую стороны, но не давите на них.

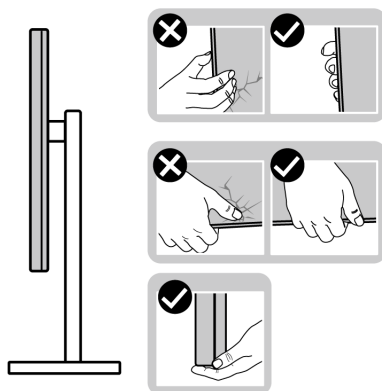

- Поднимая или перемещая монитор, убедитесь, что экран направлен в сторону от вас, и не давите на область экрана во избежание царапин и повреждений.

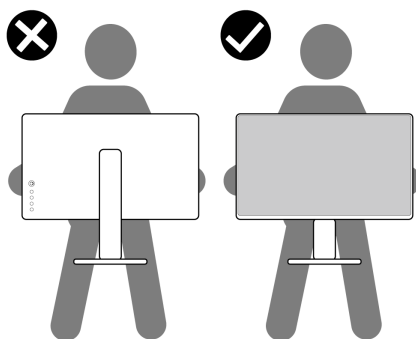

- При транспортировке монитора избегайте внезапных ударов и вибрации.



- Поднимая или перемещая монитор, не переворачивайте его, держась за основание или опору подставки. Это может привести к случайному повреждению монитора или травме пользователя.

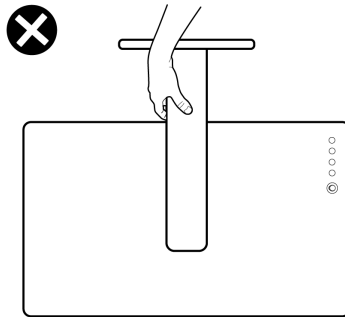

Инструкции по техническому обслуживанию

Чистка монитора

- ⚠ **ОСТОРОЖНО!** Перед чисткой монитора отключите кабель питания монитора от электрической розетки.
- ⚠ **ВНИМАНИЕ!** Перед чисткой монитора прочтите и соблюдайте [Инструкции по технике безопасности](#).

Для оптимальной работы устройства соблюдайте приведенные ниже инструкции, выполняя распаковку, чистку и перемещение монитора.

- Для очистки антистатического экрана слегка смочите мягкую чистую салфетку водой. По возможности используйте специальные салфетки для чистки экранов или растворы, подходящие для антистатических покрытий. Запрещается использование бензина, разбавителя, аммиака, абразивных чистящих средств и сжатого воздуха.
- Для чистки монитора используйте слегка увлажненную мягкую салфетку. Не рекомендуется использовать различные моющие средства, так как они могут оставлять на мониторе матовую пленку.
- Если в процессе распаковки монитора вы заметили белый порошок, вытрите его салфеткой.
- Перемещайте монитор осторожно, так как на мониторах темного цвета могут появиться белые царапины, которые значительно заметнее, чем на мониторах светлого цвета.
- Для поддержания наилучшего качества изображения на мониторе используйте динамическую экранную заставку и отключайте монитор, если он не используется.



Установка монитора

Присоединение подставки

 **ПРИМЕЧАНИЕ:** При поставке с завода опора и основание подставки отсоединены от монитора.

 **ПРИМЕЧАНИЕ:** Нижеследующие инструкции применяются только к подставке, которая поставляется в комплекте с монитором. Если используется подставка, приобретенная в другом месте, следуйте инструкциям по установке к данной подставке.

 **ВНИМАНИЕ!** Устанавливайте монитор на плоской, чистой и устойчивой поверхности, чтобы предотвратить возникновение царапин на дисплейной панели.

Крепление подставки монитора:

1. Совместите выступы на основании подставки с отверстиями на опоре подставки.
2. Полностью вставьте опору в основание подставки.
3. Откройте рукоятку винта в нижней части основания подставки и поверните ее по часовой стрелке, чтобы хорошо затянуть винт. Затем закройте рукоятку винта.

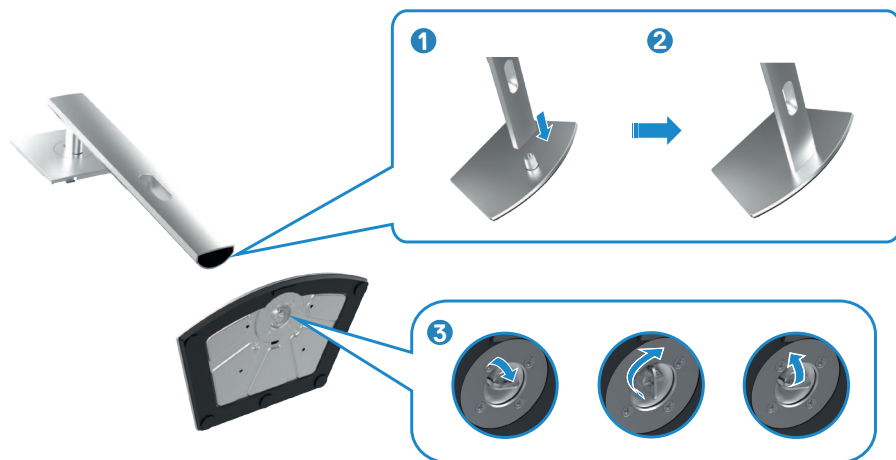

4. Вставьте выступы на опоре подставки в отверстия в задней крышке монитора и прижмите подставку до характерного щелчка.

 **ПРИМЕЧАНИЕ:** Поднимая монитор, хорошо держитесь за подставку во избежание случайных повреждений.

5. Держась за опору підставки, обережно підніміть монітор і поставте його на рівну поверхню.

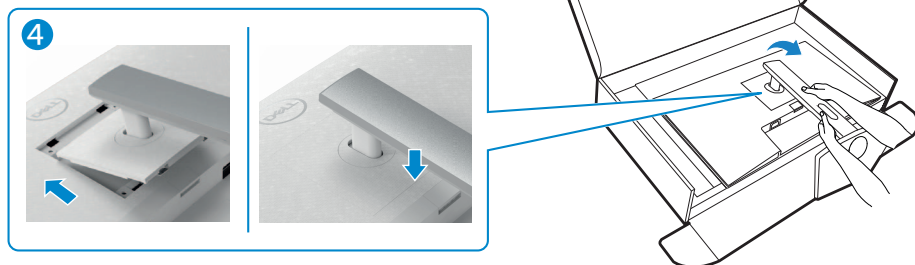

Использование функции наклона, поворота и расширения по вертикали

ПРИМЕЧАНИЕ: Нижеследующие инструкции применяются только к подставке, которая поставляется в комплекте с монитором. Если используется подставка, приобретенная в другом месте, следуйте инструкциям по установке к данной подставке.

Наклон, поворот и расширение по вертикали

Прикрепив подставку к монитору, можно наклонить его под наиболее комфортным углом обзора.

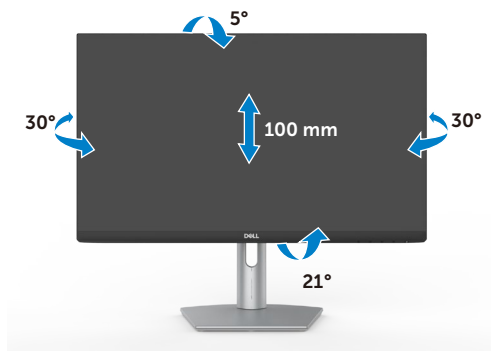

S2421HS/S2421HSX

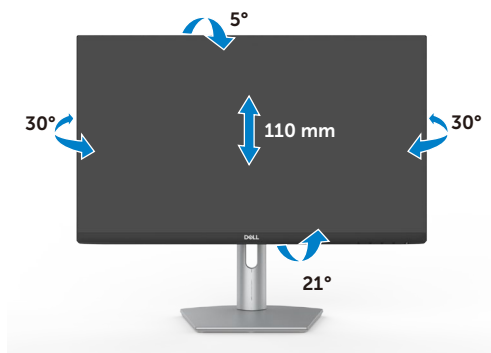

S2721HS/S2721HSX

ПРИМЕЧАНИЕ: При поставке с завода подставка отсоединена от монитора.



Поворот экрана

Перед тем, как поворачивать экран, поднимите его вертикально до верха опоры подставки, а затем наклоните максимально назад, чтобы не ударить нижний край экрана.



ПРИМЕЧАНИЕ: Для переключения в компьютере Dell настроек книжной и альбомной ориентации монитора при повороте экрана загрузите и установите новейший драйвер видеокарты. Для загрузки перейдите на веб-сайт <https://www.dell.com/support/drivers> и найдите подходящий драйвер.

ПРИМЕЧАНИЕ: Когда экран находится в книжной ориентации, возможно ухудшение его рабочих характеристик при воспроизведении материала с большим количеством графики, например 3D игр.

Настройка параметров отображения на компьютере после поворота

Повернув экран, выполните приведенные ниже действия для настройки параметров отображения на компьютере.

ПРИМЕЧАНИЕ: Если монитор используется с компьютером других производителей, перейдите на веб-сайт изготовителя видеокарты или компьютера для получения сведений о том, как поворачивать содержимое экрана.

Для настройки Параметры экрана:

1. Щелкните правой кнопкой на **Desktop (рабочем столе)** и нажмите **Properties (Свойства)**.
2. Выберите вкладку **Settings (Параметры)** и нажмите **Advanced (Дополнительно)**.
3. Если используется видеокарта AMD, выберите вкладку **Rotation (Поворот)** и установите предпочтительный режим поворота.



4. Если используется видеокарта **nVidia**, щелкните вкладку **nVidia**, в левом столбце выберите **NVRotate** и установите предпочтительный режим поворота.
5. Если используется видеокарта Intel®, выберите вкладку Intel graphics (Графика Intel), щелкните **Graphic Properties (Свойства графики)**, выберите вкладку **Rotation (Поворот)** и установите предпочтительный режим поворота.



ПРИМЕЧАНИЕ: Если параметр поворота не отображается или работает некорректно, перейдите на веб-сайт <https://www.dell.com/support> и загрузите новейший драйвер для вашей видеокарты.



Подключение монитора

⚠ ОСТОРОЖНО! Перед тем, как выполнять любые действия, изложенные в данном разделе, прочтите [Инструкции по технике безопасности](#).

Подключение монитора к компьютеру.

1. Выключите компьютер.
2. Подключите кабель DisplayPort или HDMI, от монитора к компьютеру.
3. Включите монитор.
4. Выберите правильный источник входного сигнала в экранном меню монитора и включите компьютер.

Подключение кабеля HDMI

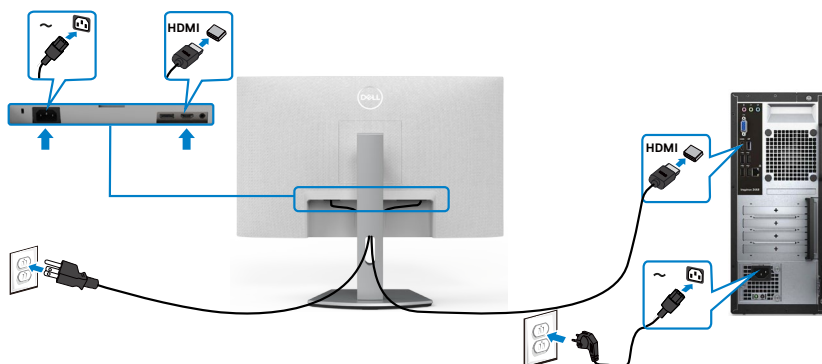

Подключение кабеля DP (опция)

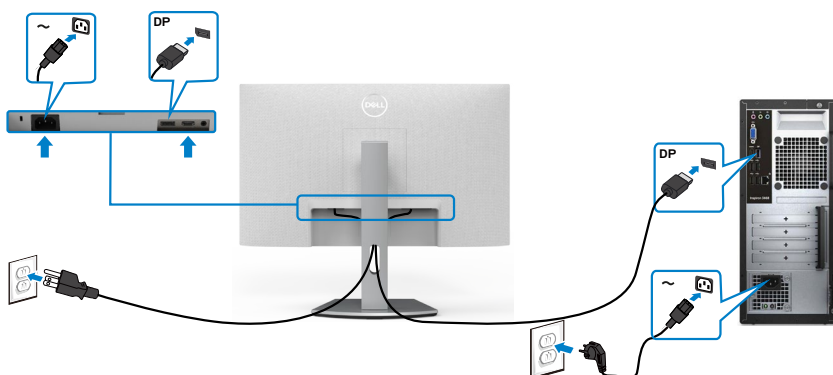

Укладка кабелей



Подключив все необходимые кабели к монитору и компьютеру (о подключении кабелей см. в разделе [Подключение монитора](#)), уложите все кабели, как показано ниже.

Крепление монитора с помощью кенсингтонского замка (опция)

Разъем для замка безопасности расположен в нижней части монитора. (См. раздел [Разъем для замка безопасности](#))

Дополнительные сведения об использовании кенсингтонского замка (приобретаемого отдельно) представлены в документации к данному замку.

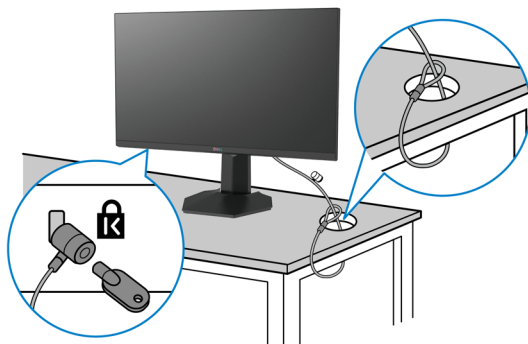

Прикрепите монитор к столу с помощью кенсингтонского замка безопасности.



 **ПРИМЕЧАНИЕ:** Изображение приводится только для примера. Внешний вид замка может отличаться.



Демонтаж подставки монитора

-  **ВНИМАНИЕ!** Чтобы не поцарапать экран ЖКД, снимая подставку, положите монитор на мягкую и чистую поверхность.
-  **ПРИМЕЧАНИЕ:** Нижеследующие инструкции применяются только к подставке, которая поставляется в комплекте с монитором. Если используется подставка, приобретенная в другом месте, следуйте инструкциям по установке к данной подставке.

Демонтаж подставки.

1. Положите плоскую подушку или коврик для сидения у края стола и положите на него монитор экраном вниз.
2. Нажмите и удерживайте кнопку фиксатора подставки.
3. Снимите подставку с монитора.

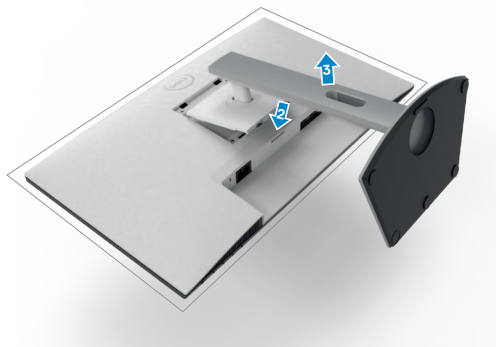

Монтаж на стену (дополнительно)

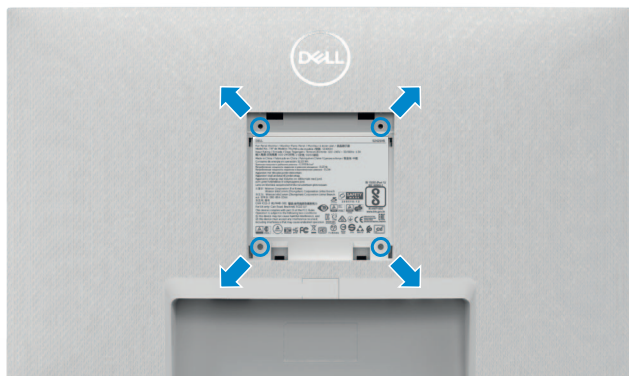

ПРИМЕЧАНИЕ: Для крепления монитора к комплекту для настенного монтажа используйте винты M4 x 10 мм.

См. документацию к комплекту для настенного монтажа, совместимому со стандартом VESA.

1. Положите плоскую подушку или коврик для сидения у края стола и положите на него монитор экраном вниз.
2. Снимите подставку.
3. Возьмите крестовую отвертку и открутите четыре винта, которыми закреплена задняя панель.
4. Прикрепите к монитору монтажный кронштейн из комплекта для настенного монтажа.
5. Установите монитор на стене, следуя инструкциям к комплекту для настенного монтажа.

ПРИМЕЧАНИЕ: Используйте только сертифицированные UL, CSA или GS кронштейны для настенного крепления, рассчитанные на вес (нагрузку) не менее 12.8 кг(S2421HS/S2421HSX)/17.2 кг(S2721HS/S2721HSX)



Работа с монитором

Включение монитора

Нажмите на кнопку , чтобы включить монитор.

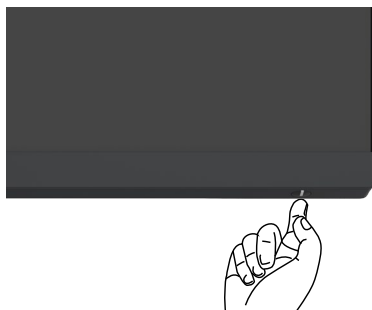

Использование элементов управления на передней панели

Кнопки управления, расположенные по нижнему краю монитора, используются для настройки параметров изображения на экране. При использовании кнопок управления на экране появляется меню с числовыми значениями.

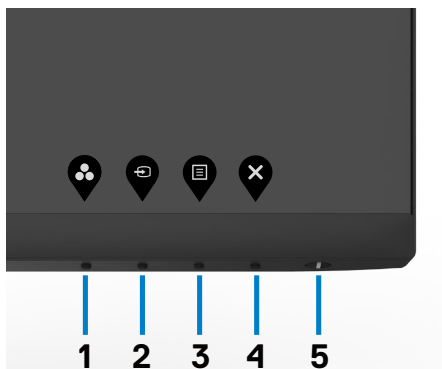

В следующей таблице представлено описание кнопок на боковой панели.

Кнопки на боковой-панели	Описание
1  Кнопка быстрого вызова: предустановленные режимы	Используйте эту кнопку для выбора предустановленного цветового режима из списка.
2  Кнопка быстрого вызова: Источник сигнала	С помощью данной кнопки выбирается нужный источник входного сигнала из списка.
3  Меню	Используйте эту кнопку для вызова экранного меню и выбора пунктов в нем. См. раздел « Вызов меню ».
4  Выход	Используйте эту кнопку для возврата к главному меню и выхода из главного экранного меню.
5  Кнопка питания (с индикатором состояния питания)	Служит для включения и выключения монитора. Немигающий белый индикатор показывает, что монитор включен и исправен. Мигающий белый индикатор показывает, что монитор находится в режиме ожидания.



Использование функции блокировки экранного меню

Установив блокировку кнопок управления на передней панели, можно запретить доступ к экранному меню и (или) кнопке питания.

Установите блокировку кнопок с помощью меню Блокировка.

1. Выберите одно из следующих значений.

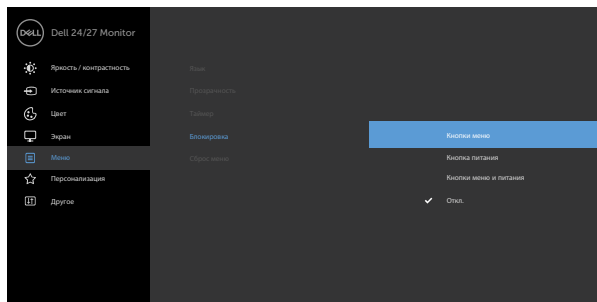

2. Отображается следующее сообщение.

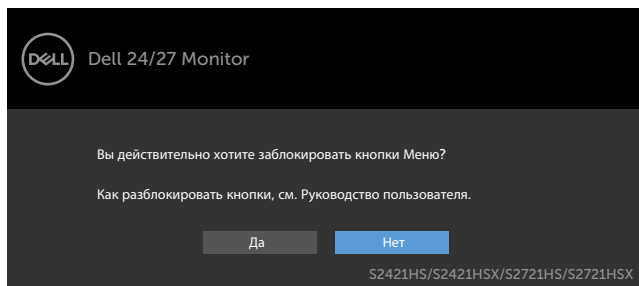

3. Выберите Да для блокировки кнопок. После установки блокировки при нажатии на любую кнопку управления будет отображаться значок блокировки.



Для блокировки кнопок используется кнопка управления на передней панели.

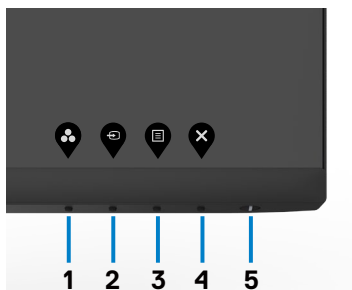

1. Нажмите и удерживайте Кнопка 4 в течение четырех секунд. На экране появится меню.

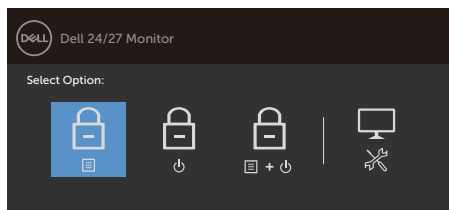

2. Выберите одно из следующих значений.

Параметры	Описание
1  Блокировка кнопки меню	Выберите это значение для блокировки функции экранного меню.
2  Блокировка кнопки питания	Выберите это значение для блокировки кнопки питания. При этом пользователь не сможет выключить монитор, используя кнопку питания.
3  Блокировка кнопок меню и питания	Этот параметр используется для блокировки экранного меню и кнопки питания от выключения монитора..
4  Встроенная диагностика	Этот параметр используется для запуска встроенного средства диагностики. См. Встроенное средство диагностики .



Снятие блокировки кнопок.

Нажмите и удерживайте Кнопка 4 в течение четырех секунд, пока на экране не появится меню. В следующей таблице представлены способы снятия блокировки кнопок управления на передней панели.

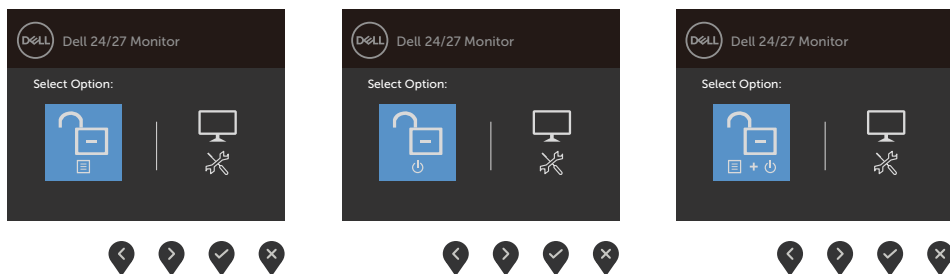





Параметры	Описание
1  Снятие блокировки кнопок меню	Этот параметр используется для снятия блокировки с функции экранного меню.
2  Снятие блокировки кнопки питания	Этот параметр используется для снятия блокировки кнопки питания от выключения монитора.
3  Снятие блокировки кнопок меню и питание	Этот параметр используется для снятия блокировки экранного меню и кнопки питания от выключения монитора.
4  Встроенная диагностика	Этот параметр используется для запуска встроенного средства диагностики. См. Встроенное средство диагностики .

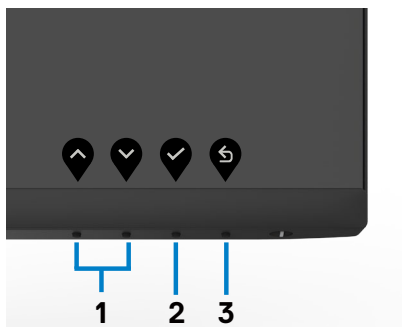

Кнопки-на передней панели

Кнопки на передней панели монитора используются для настройки параметров изображения.



Кнопка	Описание
1  Вверх  Вниз	Используйте кнопки «Вверх» (увеличение) и «Вниз» (уменьшение) для настройки параметров в экранном меню.
2  OK	Используйте кнопку «OK» для подтверждения выбора.
3  Назад	Используйте кнопку «Назад», для возврата к предыдущему меню.











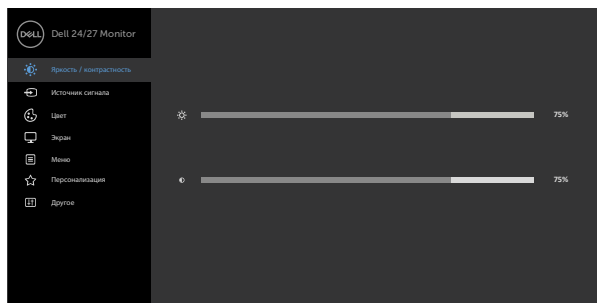



Функции экранного меню (OSD)

Вход в систему меню

 **ПРИМЕЧАНИЕ:** Изменения, сделанные с помощью экранного меню, автоматически сохраняются при переходе в другое экранное меню, выходе из экранного меню или автоматическом скрывании экранного меню.

1. Нажмите кнопку  для вызова главного экранного меню.



2. Используйте кнопки  и  для перемещения между пунктами меню. При переходе от одного параметра к другому будет выделяться название параметра.
3. Нажмите кнопку  или  или  один раз, чтобы активировать выделенный пункт.
4. С помощью кнопок  и  выберите требуемый параметр.
5. Нажмите кнопку  для выбора регулятора, затем с помощью кнопок  и  измените настройку в соответствии с индикаторами в меню.
6. Выберите  , чтобы вернуться к предыдущему меню, или  , чтобы принять и вернуться к предыдущему меню.



Функции экранного меню (OSD)

Вход в систему меню

Значок Меню и вложенные меню	Описание
 Brightness/ Contrast (Яркость/ Контрастность)	<p>Это меню используется для активации настройки параметра Яркость/ Контрастность.</p> 
Brightness (Яркость)	<p>Brightness (Яркость) - регулировка яркости подсветки (минимальное 0; максимальное 100). Для увеличения яркости нажимайте кнопку . Для уменьшения яркости нажимайте кнопку .</p>
Contrast (Контрастность)	<p>Сначала отрегулируйте Brightness (Яркость), а затем Contrast (Контрастность), только если требуется дальнейшая настройка. Нажимайте кнопку  для увеличения контрастности, кнопку  — для уменьшения контрастности (минимум 0, максимум 100). Контрастность определяет степень различия между темными и светлыми участками изображения на экране.</p>







Значок Меню и вложенные меню	Описание
------------------------------	----------

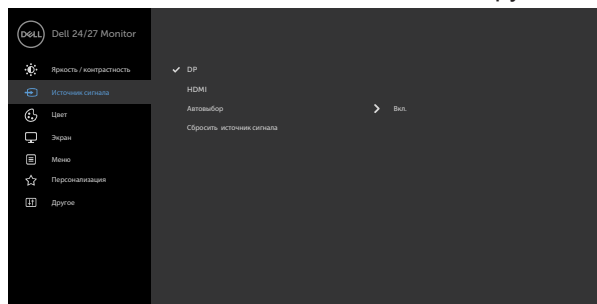

Input Source (Источник входного сигнала)

В меню **Input Source (Источник входного сигнала)** можно выбрать различные источники видеосигнала, подключенные к монитору.



DP	Выберите пункт DP при использовании входа DP(DisplayPort) . Нажмите кнопку  для выбора источника входного сигнала DP .
HDMI	Выберите пункт «HDMI» (Вход HDMI) при использовании входа (HDMI). Нажмите кнопку  для выбора источника входного сигнала HDMI.
Автоматический выбор	При помощи кнопки  выберите пункт «Автоматический выбор». Монитор найдет доступные источники сигнала.
Сброс Источник сигнала	Восстановление стандартных заводских настроек Источник сигнала монитора.



Значок Меню и вложенные меню

Описание



Настройки цвета

Чтобы отрегулировать режим цветности, воспользуйтесь меню Цвет.

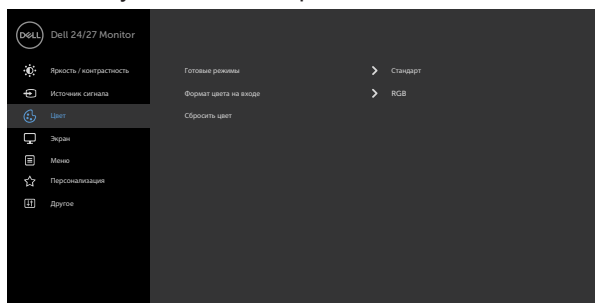

Preset mode (Предустановленный режим)

Выбрав **Preset Modes (Готовые режимы)**, можно выбрать из списка значение **Standard (Стандартный)**, **ComfortView**, **Movie (Фильм)**, **FPS**, **RTS**, **RPG**, **Warm (Теплый)**, **Cool (Холодный)** или **Custom Color (Особый цвет)**.

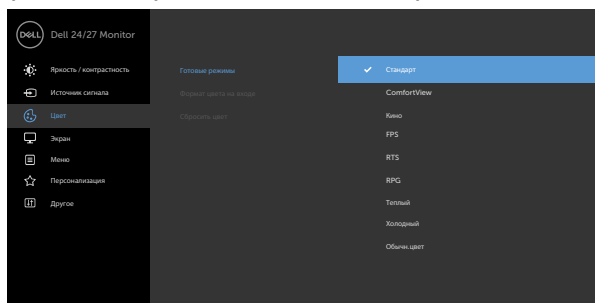

- **Standard (Стандартный):** настройки цвета по умолчанию.
- **ComfortView:** Повышает уровень синего света, излучаемого экраном, чтобы сделать просмотр более комфортным для глаз.



ОСТОРОЖНО! Длительное воздействие излучения синего света от монитора может стать причиной травм, таких как цифровая зрительная усталость, зрительное утомление и нарушения зрения. При длительном использовании монитора также может появиться болевой синдром в различных частях тела, например в шее, плечах, спине и руках. **Дополнительные сведения представлены в разделе [Эргономика](#).**

- **Фильм:** Выполняется загрузка настроек цвета, оптимальных для фильмов.
- **FPS:** Выполняется загрузка настроек цвета, оптимальных для игр типа FPS (Стрелялки от первого лица).
- **RTS (Стратегия в реальном времени):** Выполняется загрузка настроек цвета, оптимальных для стратегических игр в реальном времени.
- **RPG:** Выполняется загрузка настроек цвета, оптимальных для ролевых игр.
- **Warm (Теплый):** Воспроизводит цвета при более высокой цветовой температуре. Цвета на экране выглядят теплее за счет применения красного/ желтого оттенка.
- **Cool (Холодный):** Воспроизводит цвета при более низкой цветовой температуре. Цвета на экране выглядят холоднее за счет применения синего оттенка.
- **Custom Color (Пользовательская цветовая температура):** Позволяет вручную настроить параметры цвета. При помощи кнопок  и  настройте значения красного, зеленого и синего цветов, чтобы задать собственный готовый режим цветопередачи.







Значок Меню и вложенные меню	Описание
------------------------------	----------

Input Color Format (Цветовой формат входа)

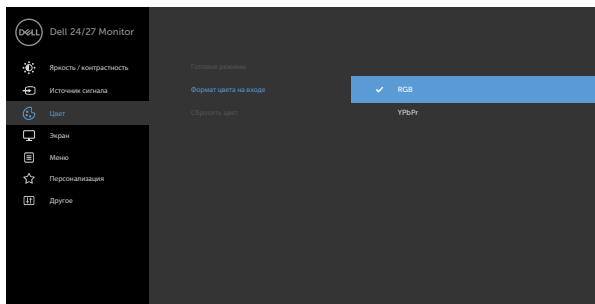
Установка режима видеовхода:

- **RGB:** Выберите это значение, если монитор подключен к компьютеру (или проигрыватель мультимедиа) кабелем DP или HDMI.
- **YPbPr:** Выберите это значение, если проигрыватель мультимедиа поддерживает только выход YPbPr.



<p>Оттенок</p>	<p>Кнопками  и  установите величину оттенка в диапазоне от «0» до «100».</p> <p>ПРИМЕЧАНИЕ. Регулировка оттенка доступна только в режимах Фильм и Игра.</p>
<p>Насыщенность</p>	<p>Кнопками  и  отрегулируйте насыщенность в диапазоне от «0» до «100».</p> <p>ПРИМЕЧАНИЕ. Регулировка Насыщенность доступна только в режимах Фильм и Игра.</p>
<p>Сбросить цвет</p>	<p>Восстановление стандартных заводских настроек цветности монитора.</p>



Значок Меню и вложенные меню

Описание



Display (Экран)

В меню Экран можно настраивать параметры изображения.

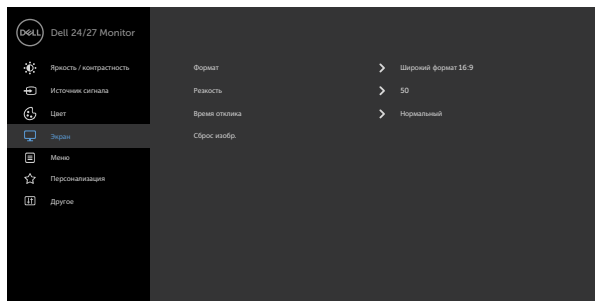



Aspect Ratio (Соотношение сторон)

Выбор соотношения сторон изображения: **16:9 (широкий), 4:3 и 5:4.**

Sharpness (Резкость)

Увеличение или уменьшение резкости изображения.

Настройте резкость при помощи кнопок  и .

Время отклика

Установка для параметра **Время ответа** значений **Обычный, Быстрый и Экстремальный.**

Reset Display (Сброс параметров экрана)

Восстановление стандартных заводских настроек монитора.



Значок Меню и вложенные меню

Описание



Меню (Меню)

Выберите этот пункт для настройки параметров экранного меню, таких как языки экранного меню, время показа меню на экране и т.д.

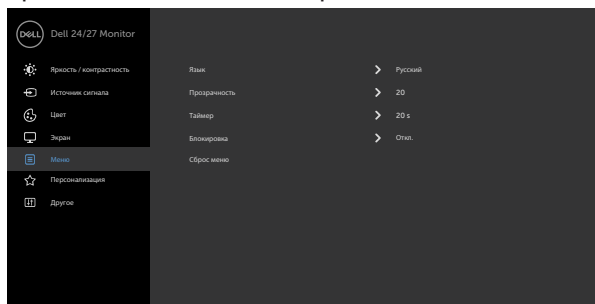



Language (Язык)

Выбор одного из восьми языков для отображения экранного меню.



(Английский, испанский, французский, немецкий, бразильский португальский, русский, китайский (упрощенное письмо) или японский).

Transparency (Прозрачность)

Выберите этот параметр, чтобы изменить прозрачность меню с помощью  и  (мин. 0 / макс. 100).

Timer (Таймер)

OSD Hold Time (Время удержания экранного меню): Установка времени активности экранного меню после нажатия кнопки.

С помощью кнопок  и  настройте регулятор с шагом в 1 секунду: 5–60 секунд.





Значок Меню и вложенные меню

Описание

Блокировка

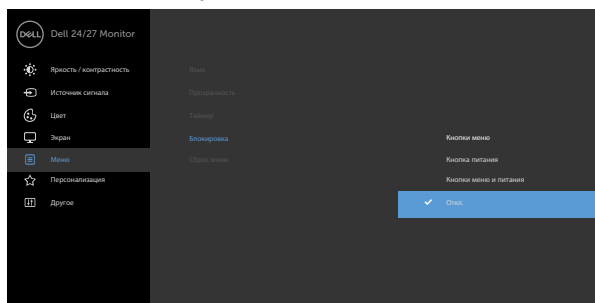
Управление доступом пользователя к настройкам. Кнопки заблокированы.



- **Кнопки меню:** блокировка кнопок Меню (Меню) через экранное меню.
- **Кнопка питания:** блокировка кнопки питания через экранное меню.
- **Кнопки Меню (Меню) + питания:** блокировка всех кнопок меню и питания через экранное меню.
- **Отключение:** Нажмите и удерживайте кнопку  возле кнопки питания в течение четырех секунд, чтобы разблокировать кнопки.

Reset Menu (Сброс параметров меню)

Восстановление стандартных заводских настроек меню.



Значок Меню и вложенные меню

Описание



Personalize (Персонализация)

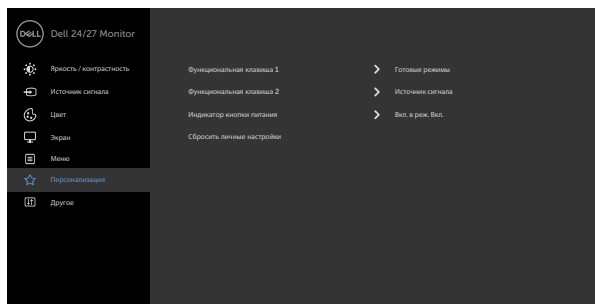

Shortcut key 1 (Клавиша быстрого вызова 1)

Установка клавиши быстрого вызова 1 режимов **Предустановки, Яркости/ Контраст, Источник входного сигнала, Соотношение сторон.**

Shortcut key 2 (Клавиша быстрого вызова 2)

Установка клавиши быстрого вызова 2 режимов **Предустановки, Яркости/ Контраст, Источник входного сигнала, Соотношение сторон.**

Power Button LED (Индикатор кнопки питания)

Позволяет установить состояние сигнальной лампочки для экономии электроэнергии.

Reset Personalization (Сброс Персонализация)

Восстановление стандартных заводских настроек кнопок быстрого вызова.



Значок Меню и вложенные меню

Описание



Others (Другие)

Выберите этот пункт для настройки параметров экранного меню, таких как **DDC/CI**, **LCD conditioning** и т.д.

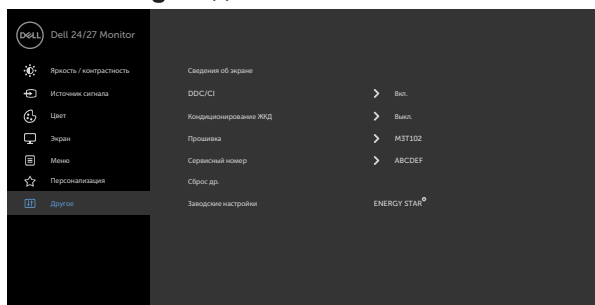

Display Info (Сведения о мониторе)

Отображение текущих настроек монитора.

DDC/CI

Функция «DDC/CI» (Канал данных/командный интерфейс дисплея) позволяет настраивать параметры монитора с помощью программного обеспечения, установленного на компьютере. Включите данную функцию для расширения своих возможностей и оптимальной работы монитора. Выберите режим «Откл.», чтобы отключить эту функцию.

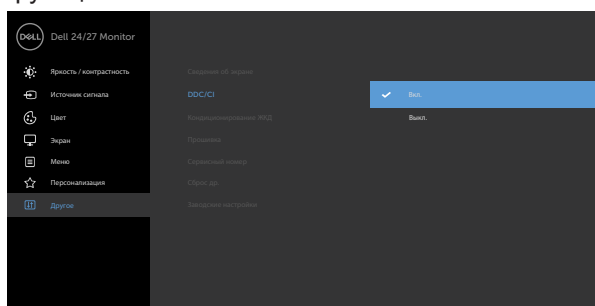

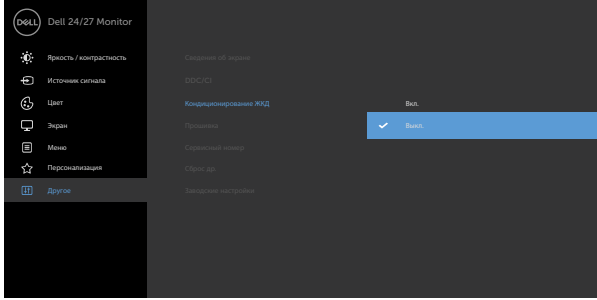
Значок Меню и вложенные меню	Описание
LCD Conditioning	<p>Помогает устранять легкие проявления остаточного изображения. В зависимости от степени остаточного изображения выполнение программы может занимать больше времени. Выберите On (Вкл.), чтобы включить эту функцию.</p> 
Firmware (Микропрограмма)	<p>Отображение версии микропрограммы монитора.</p>
Service Tag (Сервисный код)	<p>Отображение сервисного кода. Сервисный код - это уникальный буквенно-цифровой идентификатор, позволяющий компании Dell определять технические характеристики изделия и получать сведения о гарантии.</p> <p>ПРИМЕЧАНИЕ: Сервисный код также напечатан на этикетке, которая находится на обратной стороне крышки.</p>
Reset Others (Сброс других параметров)	<p>Восстановления стандартных заводских настроек других параметров, таких как «DDC/CI».</p>



Значок Меню и вложенные меню

Описание

Factory Reset (Сброс параметров)

Сброс всех предустановленных значений на заводские настройки по умолчанию. используются для испытаний ENERGY STAR®.

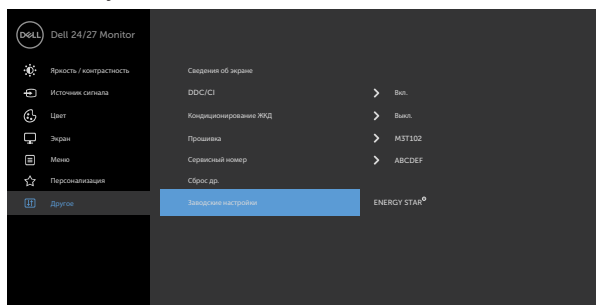

Предупреждающие сообщения экранного меню

Если монитор не поддерживает определенное разрешение, отображается следующее сообщение.

S2421HS/S2421HSX

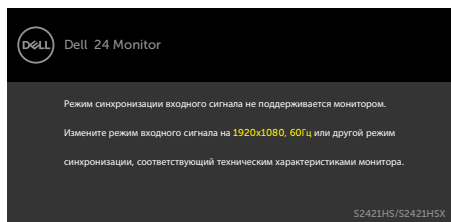

S2721HS/S2721HSX

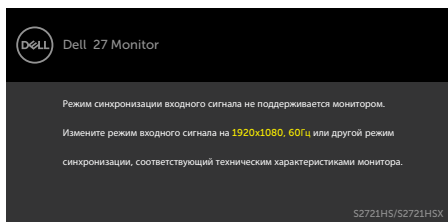

Это означает, что монитор не может выполнить синхронизацию с сигналом, полученным с компьютера. Доступные для данного монитора диапазоны частоты горизонтальной и вертикальной развертки представлены в разделе **Технические характеристики разрешения**. Рекомендованный режим: 1920 x 1080.

Перед отключением функции DDC/CI может отображаться следующее сообщение.

S2421HS/S2421HSX

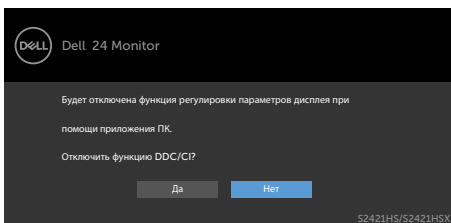

S2721HS/S2721HSX

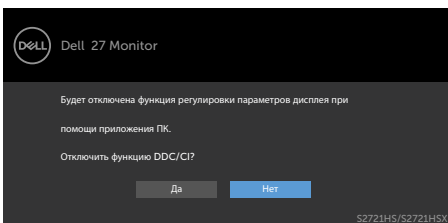

При переходе монитора в режим Ожидание отображается следующее сообщение.

S2421HS/S2421HSX

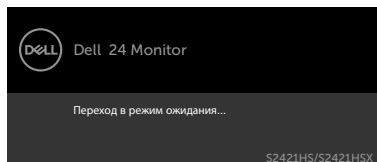

S2721HS/S2721HSX

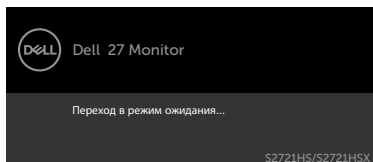

Включите компьютер и активируйте монитор для входа в **экранное меню**.



При выборе элементов экранного меню Вкл. в режиме ожидания в разделе Персонализация появляется следующее сообщение.

S2421HS/S2421HSX

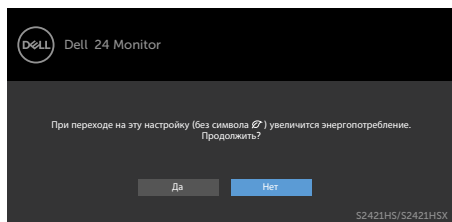

S2721HS/S2721HSX

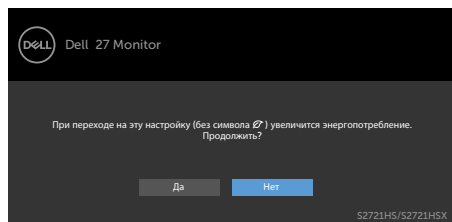

При установке уровня Яркость выше уровня по умолчанию в 75% появляется следующее сообщение.

S2421HS/S2421HSX

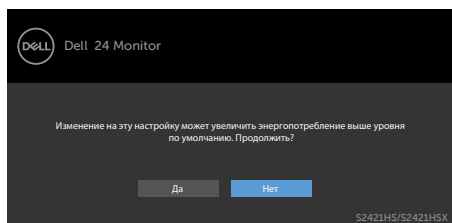

S2721HS/S2721HSX

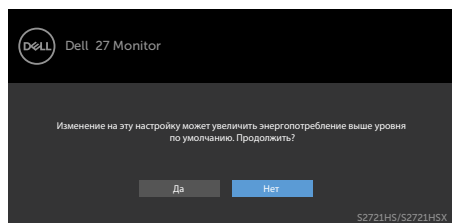

При нажатии любой клавиши, кроме кнопки питания, отображается следующее сообщение в зависимости от выбранного входа.

S2421HS/S2421HSX

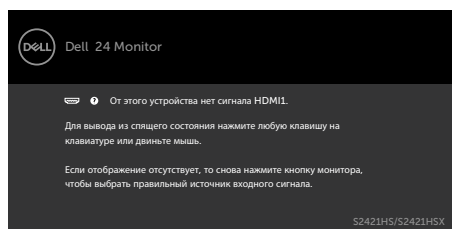

S2721HS/S2721HSX

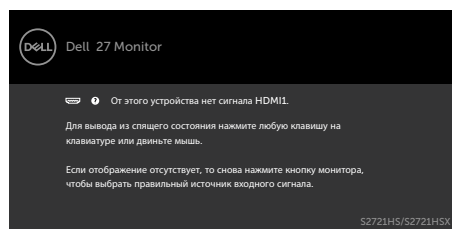

Если выбран вход DP, HDMI, а соответствующий кабель не подключен, отображается показанное ниже плавающее диалоговое окно. или

S2421HS/S2421HSX

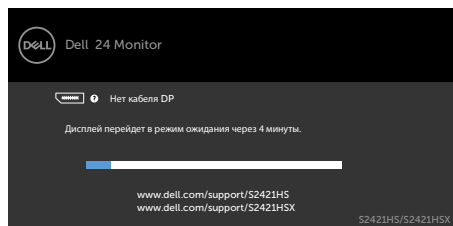

S2721HS/S2721HSX

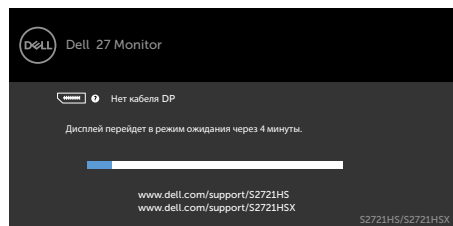

ИЛИ

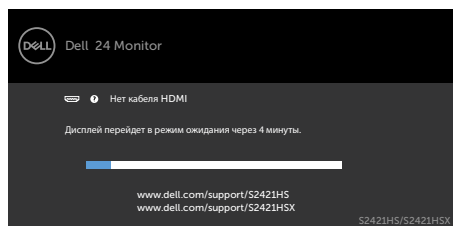

ИЛИ

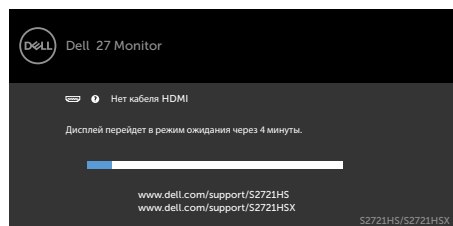

Подробные сведения см. в разделе [Поиск и устранение неисправностей](#).



Установка максимального разрешения

Для установки максимального разрешения для монитора выполните следующие действия.

В Windows 7, Windows 8 или Windows 8.1:

1. Только в Windows 8 или Windows 8.1 выберите плитку "Рабочий стол" для переключения на классический вид рабочего стола. В Windows Vista и Windows 7 пропустите это действие.
2. Щелкните правой кнопкой на рабочем столе и нажмите **Screen Resolution (Разрешение экрана)**.
3. Щелкните раскрывающийся список **Screen Resolution (Разрешение экрана)** и выберите **1920 x 1080**.
4. Нажмите **ОК**.

В Windows 10:

1. Щелкните правой кнопкой на рабочем столе и нажмите **Display Settings (Параметры экрана)**.
2. Щелкните **Advanced display settings (Дополнительные параметры экрана)**.
3. Щелкните раскрывающийся список **Resolution (Разрешение)** и выберите **1920 x 1080**.
4. Щелкните **Apply (Применить)**.

Если в параметрах отсутствует **1920 x 1080**, может потребоваться обновление драйвера видеокарты. В зависимости от компьютера выполните одно из следующих действий.

При наличии настольного или портативного компьютера Dell:

- Зайдите на веб-сайт <https://www.dell.com/support>, введите сервисный код и загрузите новейший драйвер для видеокарты.

Если используется компьютер другого производителя (настольный или портативный):

- Зайдите на веб-сайт поддержки производителя компьютера и загрузите новейшие драйверы для видеокарты.
- Зайдите на веб-сайт производителя видеокарты и загрузите новейшие драйверы для видеокарты.



Поиск и устранение неисправностей

⚠ ОСТОРОЖНО! Перед тем, как выполнять любые действия, изложенные в данном разделе, прочтите [Инструкции по технике безопасности](#).

Самодиагностика

Монитор оснащен функцией самодиагностики, которая позволяет проверять исправность его работы. Если монитор правильно подключен к компьютеру, но его экран остается темным, выполните следующие действия для запуска средства самодиагностики.

1. Выключите компьютер и монитор.
2. Отключите видеокабель от задней панели компьютера. Для надлежащей работы функции самодиагностики отсоедините все видеокабели от задней панели компьютера.
3. Включите монитор.

Плавающее диалоговое окно должно появиться на экране (на черном фоне), если монитор работает исправно, но не может обнаружить видеосигнал. В режиме самодиагностики индикатор питания остается белым. А также в зависимости от выбранного входа на экране непрерывно прокручивается одно из показанных ниже диалоговых окон.

S2421HS/S2421HSX

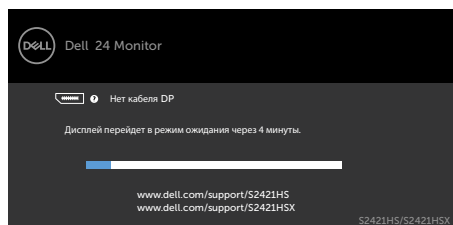

S2721HS/S2721HSX

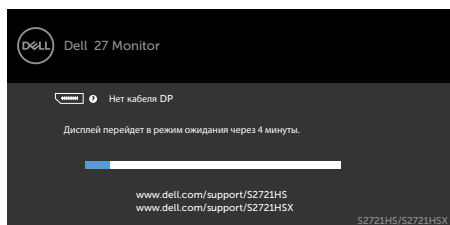

ИЛИ

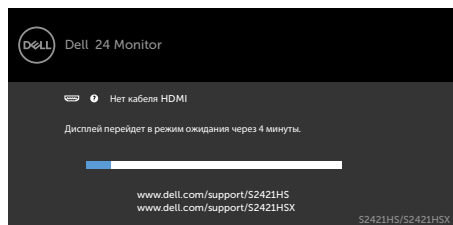

ИЛИ

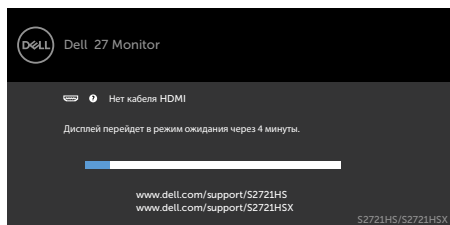

4. Это окно также появляется в обычном режиме работы системы в случае отсоединения или повреждения видеокабеля.

5. Выключите монитор и подключите заново видеокабель; затем включите компьютер и монитор.

Если экран монитора остается пустым после выполнения вышеуказанной процедуры, проверьте видеоконтроллер и компьютер, так как монитор работает исправно.



Встроенные средства диагностики

Монитор оснащен встроенным средством диагностики, которое помогает определить, связаны ли возникшие неполадки экрана с неисправностью монитора либо компьютера и видеокарты.



Для запуска встроенного средства диагностики выполните следующие действия.

1. Проверьте чистоту экрана (отсутствие частиц пыли на поверхности экрана).
2. Нажмите и удерживайте Кнопка 4 в течение четырех секунд. На экране появится меню.
3. Выберите функцию встроенной диагностики . Появится серый экран.
4. Тщательно проверьте экран
5. Нажмите Кнопку 1 на передней панели еще раз. Цвет экрана изменится на красный.
6. Проверьте экран.
7. Повторите шаги 5 и 6 для проверки отображения на зеленом, синем, черными белом экранах

Проверка завершена, если отображается белый экран. Для выхода снова нажмите Кнопку 1.

Если в процессе использования встроенного средства диагностики дефектов экрана не выявлено, значит, монитор работает исправно. Проверьте видеокарту и компьютер.



Распространенные проблемы

В следующей таблице содержатся общие сведения о распространенных проблемах монитора, с которыми могут столкнуться пользователи, а также рекомендации по их устранению.

Частые симптомы	Симптомы	Возможные способы устранения
Нет видео/индикатор питания не горит	Нет изображения	<ul style="list-style-type: none">• Проверьте правильность и надежность подключения видеокабеля, соединяющего монитор с компьютером.• Проверьте исправность электрической розетки, подключив к ней другое электрическое оборудование.• Убедитесь, что кнопка питания полностью нажата.• Проверьте правильность выбора источника входного сигнала в меню Источник входного сигнала.
Нет видео/индикатор питания горит	Нет изображения или слабая яркость	<ul style="list-style-type: none">• Увеличьте значения яркости и контрастности в экранном меню.• Выполните проверку функцией самодиагностики на мониторе.• Осмотрите разъем видеокабеля на наличие погнутых или сломанных контактов.• Запустите встроенное средство диагностики.• Проверьте правильность выбора источника входного сигнала в меню Источник входного сигнала.
Отсутствие пикселей	На ЖК-экране имеются точки	<ul style="list-style-type: none">• Отключите и снова включите питание.• Постоянно горящий пиксель является естественным дефектом, характерным для технологии ЖКД.• Для просмотра подробной информации о политике Dell в отношении качества мониторов и дефектов пикселей посетите веб-сайт поддержки компании Dell по адресу: https://www.dell.com/support/monitors.



Частые симптомы	Симптомы	Возможные способы устранения
Застрявшие пиксели	На ЖК-экране имеются яркие точки	<ul style="list-style-type: none"> • Отключите и снова включите питание. • Постоянно горящий пиксель является естественным дефектом, характерным для технологии ЖКД. • Для просмотра подробной информации о политике Dell в отношении качества мониторов и дефектов пикселей посетите веб-сайт поддержки компании Dell по адресу: https://www.dell.com/support/monitors.
Проблемы яркости	Слишком темное или слишком светлое изображение	<ul style="list-style-type: none"> • Восстановите заводские параметры монитора. • Отрегулируйте значения яркости и контрастности в экранном меню.
Неполадки, связанные с безопасностью	Видимые признаки дыма или искрения	<ul style="list-style-type: none"> • Не выполняйте никаких действий по устранению неполадок. • Немедленно обратитесь в компанию Dell.
Эпизодические неисправности	Монитор плохо включается и выключается	<ul style="list-style-type: none"> • Проверьте правильность и надежность подключения видеокабеля, соединяющего монитор с компьютером. • Восстановите заводские параметры монитора. • Выполните проверку с помощью функции самодиагностики, чтобы определить, появляются ли эпизодические неполадки в режиме самодиагностики.
Обесцвечивание	Изображение обесцвечено	<ul style="list-style-type: none"> • Выполните самодиагностику монитора. • Проверьте правильность и надежность подключения видеокабеля, соединяющего монитор с компьютером. • Осмотрите разъем видеокабеля на наличие погнувшихся или сломанных контактов.



Частые симптомы	Симптомы	Возможные способы устранения
Нарушена цветопередача	Цвета изображения передаются неправильно.	<ul style="list-style-type: none"> • Измените настройки в Готовые режимы экранного меню Цвет в зависимости от способа применения. • Настройте значение R/G/B в Особый цвет экранного меню Цвет. • Установите для параметра Цветовой формат входа значение PC RGB или YPbPr в экранном меню Цвет. • Запустите встроенное средство диагностики.
Остаточное изображение от статичного изображения, которое долго воспроизводится на мониторе	На экране появляется слабая тень отображаемого статичного изображения	<ul style="list-style-type: none"> • Установка отключения экрана, если он не используется в течение нескольких минут. Эти параметры можно отрегулировать в меню Windows Power Options (Параметры питания Windows) или Mac Energy Saver (Экономия энергии Mac). • В качестве альтернативы можно использовать динамическую экранную заставку.

Неполадки, характерные для устройства

Проблема	Симптомы	Возможные способы устранения
Слишком маленькое изображение на экране	Изображение расположено в центре экрана, но не заполняет всю область обзора	<ul style="list-style-type: none"> • Проверьте параметр Соотношение сторон в экранном меню Экран. • Восстановите заводские параметры монитора.
Невозможно выполнять настройки монитора кнопками на передней панели	Экранное меню не выводится на экран	<ul style="list-style-type: none"> • Отключите монитор, отсоедините кабель питания монитора от сетевой розетки, снова подключите его и включите монитор.



Проблема	Симптомы	Возможные способы устранения
Нет входного сигнала при нажатии клавиш пользовательского интерфейса	Нет изображения, светодиодный индикатор - белый	<ul style="list-style-type: none"> • Проверьте источник сигнала. Убедитесь, что компьютер не находится в режиме энергосбережения. Для этого подвигайте мышью или нажмите любую клавишу на клавиатуре. • Проверьте правильность подключения сигнального кабеля. При необходимости подключите сигнальный кабель заново. • Сбросьте параметры компьютера или видеоплеера.
Изображение не развернуто на весь экран	Изображение не может заполнить экран по высоте или по ширине	<ul style="list-style-type: none"> • Из-за различий в видеоформатах (соотношении сторон) DVD монитор может работать в полноэкранном режиме. • Запустите встроенное средство диагностики.



Приложение

Уведомления ФКС (только для США) и прочие нормативные требования

Для просмотра информации об уведомлениях ФКС и прочих нормативных требованиях посетите веб-сайт, посвященный выполнению нормативных требований, по адресу: https://www.dell.com/regulatory_compliance.

Обращение в компанию Dell

Для покупателей в США: позвоните по тел. 800-WWW-DELL (800-999-3355)

 **ПРИМЕЧАНИЕ:** При отсутствии подключения к Интернету контактные данные можно посмотреть в счете, упаковочной ведомости, квитанции или каталоге продукции Dell.

Dell предоставляет несколько вариантов поддержки и обслуживания по Интернету и по телефону. Их доступность зависит от конкретной страны и изделия, поэтому некоторые услуги могут отсутствовать в вашем регионе.

- Интерактивная техническая поддержка — <https://www.dell.com/support/monitors>

База данных продукции ЕС, в которой представлена маркировка энергоэффективности и информационный листок изделия:

S2421HS: <https://eprel.ec.europa.eu/qr/345961>

S2421HSX: <https://eprel.ec.europa.eu/qr/349827>

S2721HS: <https://eprel.ec.europa.eu/qr/345955>

S2721HSX: <https://eprel.ec.europa.eu/qr/349826>



Этот ярлык и информация предназначены только для Узбекистана

Изготовитель:	DELL
Модель	S2421HS/ S2421HSX/ S2721HS/ S2721HSX
Класс энергоэффективности	A++
Энергопотребление во включенном состоянии Вт/см ²	0.008
Годовое энергопотребление во включенном состоянии кВт/ч в год	18
Потребление энергии в режиме ожидания Вт	0.21
Энергопотребление в выключенном состоянии Вт	0.18
Коэффициент мощности	0.38

