



# Monitor Dell S2421HS/S2721HS/ S2421HSX/S2721HSX

## Panduan Pengguna

Model: S2421HS/S2721HS/S2421HSX/S2721HSX  
Model resmi: S2421Ht/S2721Ht



-  **CATATAN:** CATATAN menunjukkan informasi penting yang akan membantu Anda menggunakan komputer secara lebih baik.
-  **PERHATIAN:** PERHATIAN menunjukkan potensi kerusakan perangkat keras atau kehilangan data jika petunjuk tidak diikuti.
-  **PERINGATAN:** PERINGATAN menunjukkan potensi kerusakan properti, cedera fisik, atau kematian.

**Hak Cipta © 2020 Dell Inc. atau anak perusahaannya. Semua hak dilindungi undang-undang.** Dell, EMC, dan merek dagang lainnya adalah merek dagang dari Dell Inc. atau anak perusahaannya. Merek dagang lainnya mungkin merupakan milik dari masing-masing pemiliknya.

# Daftar Isi

- Petunjuk keselamatan . . . . . 5**
- Tentang monitor Anda . . . . . 6**
  - Isi kemasan. . . . . 6
  - Fitur produk . . . . . 8
  - Identifikasi komponen dan kontrol . . . . . 9
    - Tampilan depan . . . . . 9
    - Tampilan belakang . . . . . 10
    - Tampilan bawah. . . . . 11
- Spesifikasi Monitor . . . . . 12**
  - Spesifikasi resolusi . . . . . 13
  - Mode tampilan preset . . . . . 14
  - Spesifikasi listrik . . . . . 15
  - Karakteristik fisik. . . . . 16
  - Karakteristik lingkungan . . . . . 17
  - Penetapan Pin . . . . . 18
- Plug-and-Play . . . . . 20**
- Kualitas monitor LCD dan kebijakan piksel . . . . . 20**
- Ergonomi . . . . . 21**
- Menangani dan memindahkan layar . . . . . 23**
- Pedoman pemeliharaan . . . . . 24**
  - Membersihkan monitor. . . . . 24
- Mengkonfigurasi monitor . . . . . 25**
  - Menyambungkan penyangga . . . . . 25
  - Menggunakan ekstensi miring, putar, dan vertikal . . . . . 27



Ekstensi miring, putar, dan vertikal . . . . .	.27
Memutar Posisi Layar . . . . .	28
Mengkonfigurasi pengaturan tampilan di komputer setelah memutar posisi. . . . .	28
Menyambungkan monitor . . . . .	30
Merapikan kabel . . . . .	31
Mengamankan monitor menggunakan kunci Kensington (opsional) 31	
Melepas penyangga monitor . . . . .	32
Pemasangan di dinding (Opsional) . . . . .	33
<b>Mengoperasikan monitor . . . . .</b>	<b>34</b>
Hidupkan monitor . . . . .	34
Menggunakan Kontrol Panel Depan . . . . .	34
Menggunakan fungsi Penguncian OSD . . . . .	36
Menggunakan Menu OSD (Tampilan di Layar) . . . . .	39
Mengakses sistem menu . . . . .	.39
Pesan peringatan OSD . . . . .	.51
Mengatur resolusi maksimum . . . . .	.54
<b>Penyelesaian Masalah. . . . .</b>	<b>55</b>
Uji mandiri . . . . .	55
Diagnostik internal. . . . .	56
Masalah Umum. . . . .	57
Masalah spesifik produk. . . . .	58
<b>Lampiran. . . . .</b>	<b>60</b>
Pemberitahuan FCC (hanya AS) dan informasi peraturan lainnya60	
Menghubungi Dell . . . . .	60
Database produk EU tentang label energi dan lembar informasi produk . . . . .	60



# Petunjuk keselamatan

△ **PERHATIAN: Menggunakan kontrol, penyesuaian, atau prosedur selain yang disebutkan dalam dokumentasi ini dapat mengakibatkan paparan terhadap sengatan, bahaya listrik, dan/atau bahaya mekanis.**

- Letakkan monitor pada permukaan yang kokoh dan tangani dengan hati-hati. Layar monitor rapuh dan dapat rusak jika terjatuh atau terbentur dengan keras.
- Selalu pastikan monitor berarus listrik agar dapat dioperasikan dengan daya AC yang tersedia di lokasi Anda.
- Simpan monitor dalam suhu ruangan. Kondisi dingin atau panas berlebih dapat berdampak buruk terhadap LCD.
- Jangan biarkan monitor terkena getaran hebat atau kondisi benturan tinggi. Misalnya, jangan letakkan monitor di dalam bagasi mobil.
- Lepas kabel daya monitor bila tidak akan digunakan dalam waktu lama.
- Untuk menghindari sengatan listrik, jangan coba melepas penutup atau menyentuh bagian dalam monitor.

Untuk informasi selengkapnya tentang petunjuk keselamatan, lihat SERI (Informasi Keselamatan, Lingkungan, dan Peraturan).



# Tentang monitor Anda



## Isi kemasan

Monitor Anda dikirimkan bersama komponen yang ditunjukkan dalam tabel di bawah ini. Jika salah satu komponen hilang, hubungi Dell. Untuk informasi selengkapnya, lihat [Hubungi Dell](#).

 **CATATAN:** Beberapa komponen mungkin opsional dan mungkin tidak dikirimkan bersama monitor Anda. Beberapa fitur mungkin tidak tersedia di negara tertentu.

	Tampilan
S2421HS/S2721HS      S2421HSX/S2721HSX  	Dudukan penyangga
S2421HS/S2721HS      S2421HSX/S2721HSX  	Alas penyangga
	Kabel daya (berbeda di setiap negara)



	Kabel HDMI
	<ul style="list-style-type: none"><li>• Panduan Ringkas</li><li>• Informasi Keselamatan, Lingkungan, dan Peraturan</li></ul>



## Fitur produk

Monitor **Dell S2421HS/S2721HS/S2421HSX/S2721HSX** memiliki matriks aktif, TFT (Thin-Film Transistor), LCD (Liquid Crystal Display), dan lampu latar LED. Fitur monitor mencakup:

- **Dell S2421HS/S2421HSX:** Area yang dapat dilihat 60,45 cm (23.80 inci) (diukur secara diagonal), resolusi 1920 x 1080 (16:9), dan dukungan layar penuh untuk resolusi lebih rendah.
- **Dell S2721HS/S2721HSX:** Area yang dapat dilihat 68,6 cm (27 inci) (diukur secara diagonal), resolusi 1920 x 1080 (16:9), dan dukungan layar penuh untuk resolusi lebih rendah.
- Kemampuan penyesuaian ekstensi miring, putar, pivot, dan vertikal.
- Dudukan yang dapat dilepas serta lubang pemasangan VESA™ (Video Electronics Standards Association) berukuran 100 mm untuk solusi pemasangan fleksibel.
- Bezel ultra tipis yang meminimalkan celah antar-bezel selama penggunaan multimonitor, sehingga memudahkan konfigurasi dengan pengalaman tampilan yang elegan.
- Konektivitas digital yang beragam dengan DP dan HDMI akan membantu monitor tetap dapat digunakan di masa mendatang.
- Kemampuan plug-and-play jika didukung komputer Anda.
- Penyesuaian OSD (Tampilan di Layar) untuk kemudahan konfigurasi dan optimalisasi layar.
- Mendukung teknologi AMD FreeSync™. Rentang resmi AMD FreeSync™ yakni antara 48 Hz-75 Hz.
- Pengunci tombol Daya dan OSD.
- Slot kunci keamanan.
- ≤ 0,3 W dalam Mode Siaga.
- Optimalkan kenyamanan mata dengan layar bebas kedipan dan fitur ComfortView yang meminimalkan emisi cahaya biru.

**⚠ PERINGATAN: Efek jangka panjang yang mungkin muncul karena emisi sinar biru dari monitor dapat mengakibatkan gangguan pada mata, termasuk mata lelah atau gangguan mata digital. Fitur ComfortView dirancang guna mengurangi jumlah sinar biru yang dipancarkan dari monitor untuk mengoptimalkan kenyamanan mata.**





# Identifikasi komponen dan kontrol

## Tampilan depan

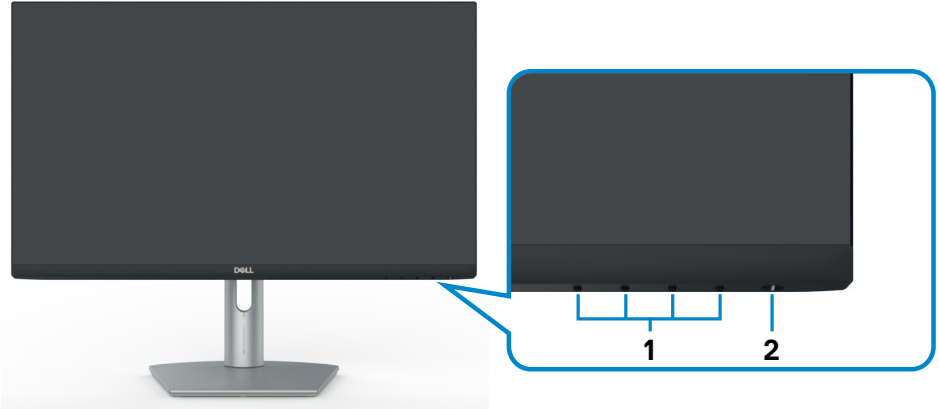

S2421HS/S2721HS

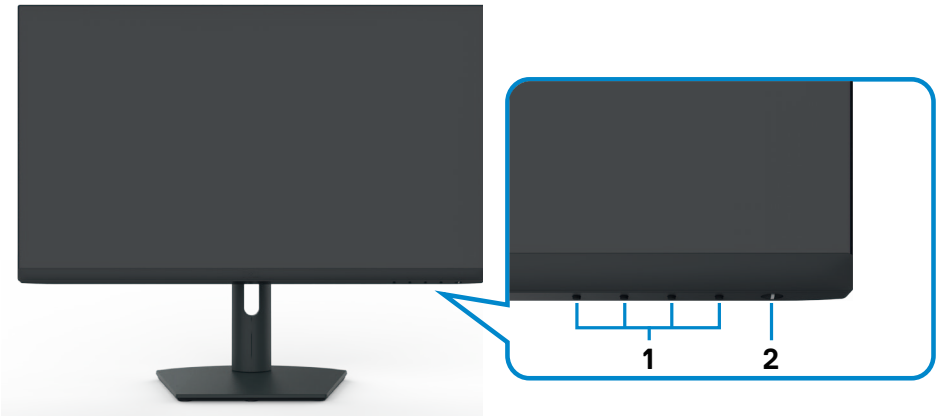

S2421HSX/S2721HSX

Label	Deskripsi	Penggunaan
1	Tombol fungsi	Untuk informasi lebih lanjut, lihat <a href="#">Mengoperasikan Monitor</a>
2	Tombol Daya Hidup/Mati (dengan indikator LED)	Untuk menghidupkan atau mematikan monitor.



## Tampilan belakang

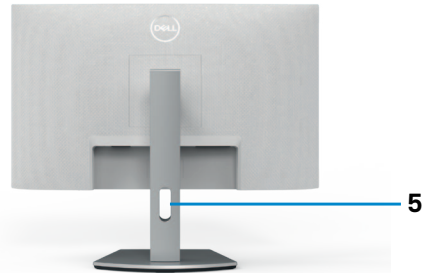

**S2421HS/S2721HS**

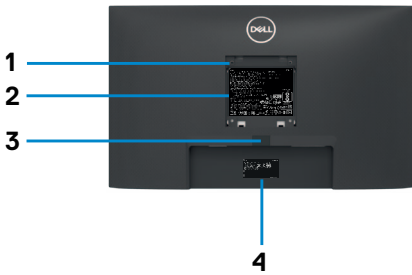

**S2421HSX/S2721HSX**

Label	Deskripsi	Penggunaan
1	Lubang pemasangan VESA (100 mm x 100 mm di belakang penutup VESA yang terpasang)	Pemasangan monitor di dinding menggunakan kit pemasangan di dinding yang kompatibel dengan VESA (100 mm x 100 mm).
2	Label resmi	Daftar persetujuan resmi.
3	Tombol pelepas penyangga	Melepas penyangga dari monitor.
4	Label barcode, nomor seri, dan Tag Servis	Baca label ini jika Anda perlu menghubungi Dell untuk mendapatkan dukungan teknis. Tag Servis adalah pengidentifikasi alfanumerik unik yang memungkinkan teknisi servis Dell mengidentifikasi komponen perangkat keras di komputer Anda dan mengakses informasi jaminan.
5	Slot manajemen kabel	Gunakan untuk merapikan kabel dengan memasukkannya melalui slot.



## Tampilan bawah

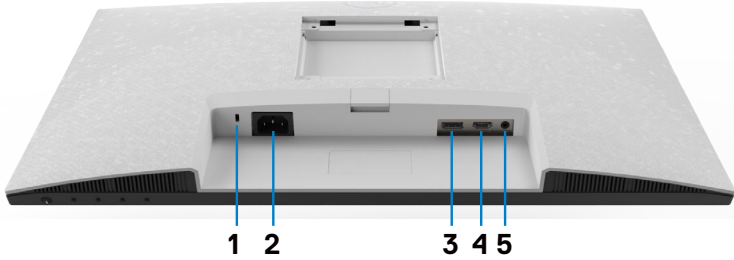

S2421HS/S2721HS

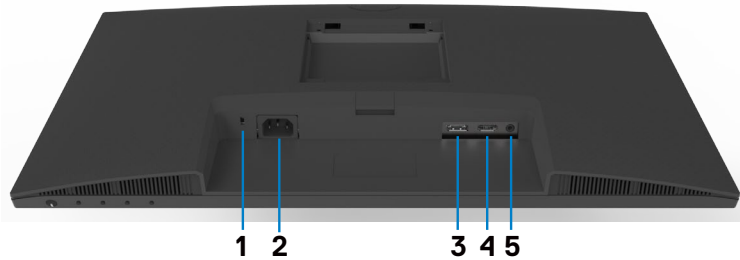

S2421HSX/S2721HSX

Label	Deskripsi	Penggunaan
1	Slot kunci keamanan	Mengunci monitor dengan kunci kabel keamanan (dijual terpisah).
2	Konektor daya	Menyambungkan kabel daya (dikirimkan bersama monitor).
3	DisplayPort	Menyambungkan komputer dengan kabel DisplayPort (opsional).
4	Port HDMI	Menyambungkan komputer dengan kabel HDMI (dikirimkan bersama monitor).
5	Port saluran keluar Audio	Menyambungkan speaker untuk memutar audio melalui saluran audio HDMI atau DisplayPort. Hanya mendukung audio dua saluran. <b>CATATAN:</b> Port saluran keluar audio tidak mendukung headphone.



## Spesifikasi Monitor

Model	S2421HS/S2421HSX	S2721HS/S2721HSX
Tipe layar	LCD TFT - Matriks aktif	
Tipe panel	Teknologi in-plane switching	
Rasio aspek	16:9	
Dimensi gambar yang dapat ditampilkan:		
Diagonal	60.45 cm (23.8 inci.)	68.6 cm (27.0 inci.)
Area Aktif:		
Horizontal	527.04 mm (20.75 inci.)	597.89 mm (23.54 inci.)
Vertikal	296.46 mm (11.67 inci.)	336.31 mm (13.24 inci.)
Area	156246.28 mm <sup>2</sup> (242.15 inci. <sup>2</sup> )	201073.02 mm <sup>2</sup> (311.67 inci. <sup>2</sup> )
Pitch piksel	0.2745 mm x 0.2745 mm	0.3114 mm x 0.3114 mm
PPI (piksel per inci)	92.56	81.59
Sudut tampilan:		
Horizontal	178° (umum)	
Vertikal	178° (umum)	
Kecerahan	250 cd/m <sup>2</sup> (umum)	300 cd/m <sup>2</sup> (umum)
Rasio kontras	1000 banding 1 (umum)	
Lapisan layar tampilan	Perlindungan antislau di bagian depan dengan lapisan keras polarizer (3H)	
Lampu latar	Sistem lampu tapi LED	
Waktu Respons (Abu-Abu ke Abu-Abu)	8 md (Normal) 5 md (Cepat) 4 md (Ekstrem)	
Kedalaman warna	16.7 juta warna	
Gamut warna*	NTSC 72%	
Konektivitas	<ul style="list-style-type: none"> <li>• 1 x DisplayPort 1.2</li> <li>• 1 x HDMI 1.4</li> <li>• 1 x port saluran keluar Audio (soket 3,5 mm)</li> </ul>	
Lebar tepi (tepi monitor hingga area aktif)		
Atas/Kiri/Kanan	5,4 mm	6,0 mm
Bawah	20,7 mm	21,3 mm
Kemudahan Penyesuaian		



Penyesuaian tinggi penyangga	100 mm	110 mm
Kemiringan	-5° hingga 21°	
Putaran	-30° hingga 30°	
Pivot	-90° hingga 90°	
Pengatur kabel	Ya	
Kompatibilitas DDM (Dell Display Manager)	Easy Arrange dan fitur utama lainnya	
Keamanan	Slot kunci keamanan (kunci kabel dijual terpisah)	

\* Hanya di resolusi panel asli, dengan preset Mode Kustom.

## Spesifikasi resolusi

Model	S2421HS/S2421HSX/S2721HS/S2721HSX	
	DisplayPort	HDMI
Kisaran pindai horizontal	83 kHz hingga 83 kHz	30 kHz hingga 83 kHz
Kisaran pindai vertikal	48 Hz hingga 75 Hz	
Resolusi preset maksimum	1920 x 1080 pada frekuensi 144 Hz	
Kemampuan tampilan video (mode alternatif HDMI & DP)	480i, 480p, 576i, 576p, 720p, 1080i, 1080p	



## Mode tampilan preset

Mode tampilan	Frekuensi horizontal (kHz)	Frekuensi vertikal (Hz)	Clock piksel (MHz)	Polaritas sinkronisasi (Horizontal/Vertikal)
VGA, 720 x 400	31.5	70.0	28.3	-/+
VGA, 640 x 480	31.5	60.0	25.2	-/-
VESA, 640 x 480	37.5	75.0	31.5	-/-
VESA, 800 x 600	37.9	60.0	40.0	+/+
VESA, 800 x 600	46.9	75.0	49.5	+/+
VESA, 1024 x 768	48.4	60.0	65.0	-/-
VESA, 1024 x 768	60.0	75.0	78.8	+/+
MAC, 1152 x 864	67.5	75.0	108.0	+/+
VESA, 1280 x 1024	64.0	60.0	108.0	+/+
VESA, 1280 x 1024	80.0	75.0	135.0	+/+
VESA, 1600 x 900	60.0	60.0	108.0	+/+
CVT, 1920 x 1080	67.5	60.0	148.5	+/+
CVT, 1920 x 1080	83.89	75.0	174.5	+/-



## Spesifikasi listrik

<b>Model</b>	<b>S2421HS/S2421HSX/S2721HS/S2721HSX</b>
Sinyal input video	<ul style="list-style-type: none"> <li>· Sinyal video digital untuk setiap saluran diferensial Per saluran diferensial dengan impedansi 100 ohm</li> <li>· Dukungan input sinyal DP/HDMI</li> </ul>
Voltase/frekuensi/arus input	100-240 VAC/50 atau 60 Hz $\pm$ 3 Hz/1,5 A (maksimum)
Arus masuk	120 V: 30 A (Maks.) 240 V: 60 A (Maks.)
Pemakaian daya	
<b>S2421HS/S2421HSX</b>	<b>S2721HS/S2721HSX</b>
0,2 W (Mode Nonaktif) <sup>1</sup>	0,2 W (Mode Nonaktif) <sup>1</sup>
0,2 W (Mode Siaga) <sup>1</sup>	0,2 W (Mode Siaga) <sup>1</sup>
11,6 W (Mode Aktif) <sup>1</sup>	15,7 W (Mode Aktif) <sup>1</sup>
23 W (Maks.) <sup>2</sup>	31 W (Maks.) <sup>2</sup>
11,04 W (Pon) <sup>3</sup>	12,59 W (Pon) <sup>3</sup>
35,04 W (TEC) <sup>3</sup>	40,14 W (TEC) <sup>3</sup>

<sup>1</sup> Sebagaimana yang dijelaskan dalam EU 2019/2021 dan EU 2019/2013.

<sup>2</sup> Pengaturan kecerahan dan kontras maksimum.

<sup>3</sup> Pon: Pemakaian daya pada mode aktif sebagaimana dijelaskan dalam Energy Star versi 8.0.

TEC: Pemakaian energi total dalam kWh sebagaimana dijelaskan dalam Energy Star versi 8.0.

Dokumen ini hanya sebagai informasi dan mencerminkan performa laboratorium. Performa produk Anda mungkin akan berbeda, tergantung pada perangkat lunak, komponen, dan periferal yang Anda pesan dan tidak ada kewajiban untuk memperbarui informasi tersebut. Karena itu, pelanggan tidak boleh mengandalkan informasi ini dalam membuat keputusan terkait toleransi listrik atau apa pun. Tidak ada jaminan atas akurasi maupun kelengkapan, baik secara tersurat maupun tersirat.

 **CATATAN: Monitor ini Bersertifikasi ENERGY STAR.**



Produk ini memenuhi kualifikasi ENERGY STAR dalam pengaturan default pabrik yang dapat dipulihkan dengan fungsi “Pengaturan Ulang Pabrik” di menu OSD. Mengubah pengaturan default pabrik atau mengaktifkan fitur lainnya dapat meningkatkan penggunaan daya yang mungkin melebihi batas yang ditentukan ENERGY STAR.



## Karakteristik fisik

Model	S2421HS/S2421HSX	S2721HS/S2721HSX
Tipe konektor	<ul style="list-style-type: none"> <li>· Satu DisplayPort 1.2</li> <li>· Satu port HDMI 1.4</li> <li>· Satu port saluran keluar audio</li> </ul>	
Tipe kabel sinyal	· Kabel HDMI1.4 1,8 m	
Dimensi (dengan penyangga):		
Tinggi (dipanjangkan)	446.8 mm (17.59 inci.)	509.0 mm (20.04 inci.)
Tinggi (dipendekkan)	346.8 mm (13.65 inci.)	399.0 mm (15.71 inci.)
Lebar	537.8 mm (21.17 inci.)	609.9 mm (24.01 inci.)
Kedalaman	159.7 mm (6.29 inci.)	174.7 mm (6.88 inci.)
Dimensi (tanpa penyangga):		
Tinggi	322.6 mm (12.70 inci.)	363.6 mm (14.32 inci.)
Lebar	537.8 mm (21.17 inci.)	609.9 mm (24.01 inci.)
Kedalaman	53.8 mm (2.12 inci.)	54.0 mm (2.13 inci.)
Dimensi penyangga:		
Tinggi (dipanjangkan)	361.5 mm (14.23 inci.)	403.1 mm (15.87 inci.)
Tinggi (dipendekkan)	325.4 mm (12.81 inci.)	364.8 mm (14.36 inci.)
Lebar	237.0 mm (9.33 inci.)	257.0 mm (10.12 inci.)
Kedalaman	159.7 mm (6.29 inci.)	174.7 mm (6.88 inci.)
Bobot:		
Bobot dengan kemasan	7.0 kg (15.43 lb)	8.9 kg (19.62 lb)
Bobot dengan perangkat penyangga dan kabel	4.8 kg (10.58 lb)	6.0 kg (13.23 lb)
Bobot tanpa perangkat penyangga (Untuk pertimbangan pemasangan di dinding atau VESA, tanpa kabel)	3.2 kg (7.05 lb)	4.3 kg (9.48 lb)
Bobot perangkat penyangga	1.3 kg (2.87 lb)	1.5 kg (3.31 lb)





## Karakteristik lingkungan

Standar Kepatuhan	
<ul style="list-style-type: none"><li>• Monitor bersertifikasi ENERGY STAR</li><li>• Layar Bersertifikasi TCO</li><li>• Kepatuhan terhadap RoHS</li><li>• Monitor Pengurang BFR/PVC (tidak termasuk kabel eksternal)</li><li>• Kaca Bebas Arsenik dan Bebas Merkuri hanya untuk panel</li></ul>	
Temperatur	
Saat beroperasi	0°C hingga 40°C (32°F hingga 104°F)
Tidak beroperasi	-20°C hingga 60°C (-4°F hingga 140°F)
Kelembapan	
Saat beroperasi	10% hingga 80% (tanpa kondensasi)
Tidak beroperasi	5% hingga 90% (tanpa kondensasi)
Ketinggian	
Saat beroperasi	5.000 m (16.404 kaki) (maksimum)
Tidak beroperasi	12.192 m (40.000 kaki) (maksimum)
Disipasi Termal	
<b>S2421HS/S2421HSX</b>	78,48 BTU/jam (maksimum) 39,58 BTU/jam (Mode Aktif)
<b>S2721HS/S2721HSX</b>	105,78 BTU/jam (maksimum) 53,57 BTU/jam (Mode Aktif)



## Penetapan Pin

### DisplayPort

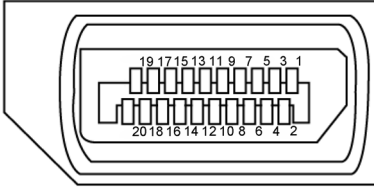

Nomor pin	Sisi 20-pin pada kabel sinyal yang tersambung	Nomor pin	Sisi 20-pin pada kabel sinyal yang tersambung
1	ML3(n)	11	GND
2	GND	12	ML0(p)
3	ML3(p)	13	CONFIG1
4	ML2(n)	14	CONFIG2
5	GND	15	AUX CH (p)
6	ML2(p)	16	GND
7	ML1(n)	17	AUX CH (n)
8	GND	18	Hot Plug Terdeteksi
9	ML1(p)	19	Kembali
10	ML0(n)	20	DP_PWR



## Port HDMI

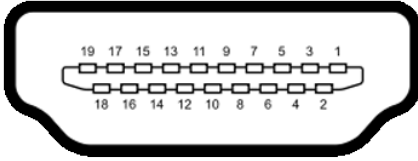

Nomor pin	Sisi 19-pin pada kabel sinyal yang tersambung	Nomor pin	Sisi 19-pin pada kabel sinyal yang tersambung
1	TMDS DATA 2+	11	TMDS CLOCK SHIELD
2	TMDS DATA 2 SHIELD	12	TMDS CLOCK-
3	TMDS DATA 2-	13	CEC
4	TMDS DATA 1+	14	Digunakan (N.C. pada perangkat)
5	TMDS DATA 1 SHIELD	15	DDC CLOCK (SCL)
6	TMDS DATA 1-	16	DDC DATA (SDA)
7	TMDS DATA 0+	17	Arde DDC/CEC
8	TMDS DATA 0 SHIELD	18	DAYA +5 V
9	TMDS DATA 0-	19	HOT PLUG TERDETEKSI
10	TMDS CLOCK+		



## Plug-and-Play

Anda dapat memasang monitor di sistem apa pun yang kompatibel dengan Plug-and-Play. Monitor akan secara otomatis menyediakan EDID (extended display identification data) pada sistem komputer menggunakan protokol DDC (display data channel) sehingga komputer dapat melakukan konfigurasi sendiri dan mengoptimalkan pengaturan monitor. Sebagian besar pemasangan monitor adalah otomatis, Anda dapat memilih pengaturan yang berbeda jika diinginkan. Untuk informasi selengkapnya tentang pengaturan monitor, lihat [Mengoperasikan Monitor](#).

## Kualitas monitor LCD dan kebijakan piksel

Selama proses pembuatan monitor LCD, jika satu piksel atau lebih menjadi tetap dalam kondisi yang tidak berubah sehingga sulit dilihat adalah normal dan tidak mempengaruhi kualitas atau kegunaan layar. Untuk informasi selengkapnya tentang Kebijakan Piksel Monitor LCD, kunjungi situs dukungan Dell di: [www.dell.com/pixelguidelines](http://www.dell.com/pixelguidelines).



# Ergonomi

△ **PERHATIAN: Penggunaan keyboard yang tidak tepat atau berkepanjangan dapat mengakibatkan cedera.**

△ **PERHATIAN: Melihat layar monitor dalam waktu lama dapat mengakibatkan gangguan mata.**

Untuk kenyamanan dan efisiensi, perhatikan pedoman berikut saat mengkonfigurasi dan menggunakan workstation komputer:

- Posisikan komputer agar monitor dan keyboard berada tepat di depan Anda saat bekerja. Rak khusus tersedia secara komersial untuk membantu Anda mengatur posisi keyboard dengan benar.
- Untuk mengurangi risiko gangguan mata dan sakit leher/lengan/punggung/bahu karena menggunakan monitor dalam waktu lama, sebaiknya Anda:
  1. Mengatur jarak layar sekitar 20 hingga 28 inci (50-70 cm) dari mata Anda.
  2. Sering berkedip untuk melembapkan dan membasahi kembali mata Anda saat menggunakan monitor.
  3. Beristirahat secara berkala dan sering selama 20 menit setiap dua jam.
  4. Alihkan pandangan dari monitor dan tatap objek sejauh 20 kaki selama 20 detik pada saat istirahat.
  5. Lakukan peregangan untuk melepas ketegangan pada leher/lengan/punggung/bahu saat istirahat.
- Pastikan layar monitor sejajar dengan atau sedikit di bawah pandangan mata saat Anda duduk di depan monitor.
- Sesuaikan kemiringan monitor, kontras, dan pengaturan kecerahan.
- Sesuaikan pencahayaan di sekitar Anda (seperti lampu di atas kepala, lampu meja, dan gorden atau tirai di jendela terdekat) untuk meminimalkan pantulan dan silau pada layar monitor.
- Gunakan kursi yang menopang punggung bawah dengan baik.
- Pastikan lengan sejajar dengan pergelangan tangan dalam posisi netral yang nyaman saat menggunakan keyboard atau mouse.
- Selalu sisakan ruang untuk menyandarkan tangan saat menggunakan keyboard atau mouse.
- Sandarkan lengan atas secara alami di kedua sisi.
- Pastikan kaki bertumpu datar di lantai.
- Saat duduk, pastikan berat kaki berada pada kaki dan bukan bagian depan tempat duduk. Sesuaikan tinggi kursi atau gunakan sandaran kaki jika perlu untuk mempertahankan postur yang tepat.
- Variasikan aktivitas kerja. Coba atur pekerjaan agar Anda tidak harus duduk dan bekerja dalam waktu lama. Coba berdiri atau bangun dan berjalan dengan interval teratur.



- Pastikan area di bawah meja bebas dari penghalang dan kabel atau kabel daya yang dapat mengganggu kenyamanan tempat duduk atau menimbulkan potensi bahaya tersandung.

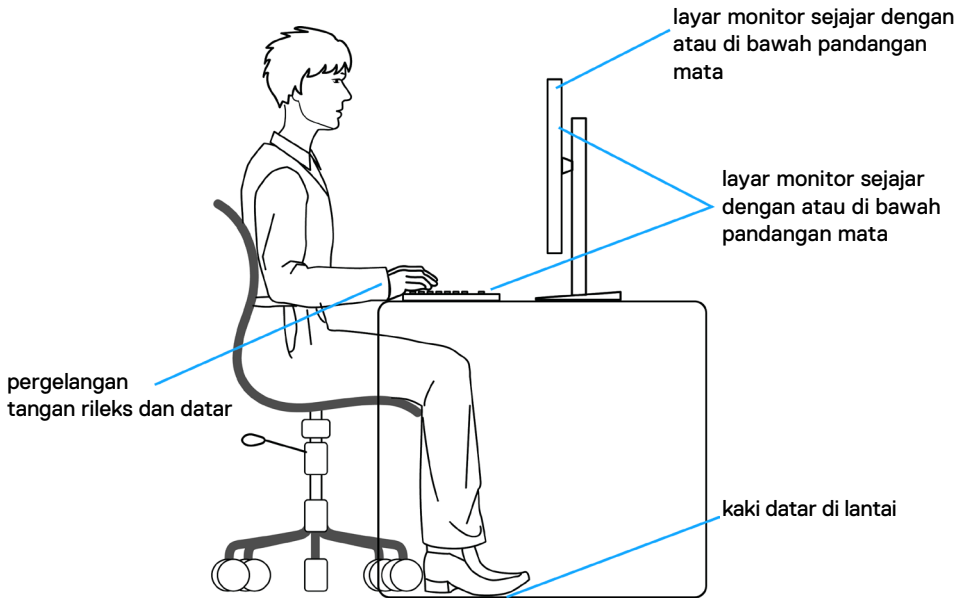

## Menangani dan memindahkan layar

Untuk memastikan monitor ditangani dengan aman saat diangkat atau dipindahkan, ikuti pedoman yang disebutkan di bawah ini:

- Sebelum memindahkan atau mengangkat monitor, matikan komputer dan monitor.
- Lepas semua kabel dari monitor.
- Letakkan monitor di dalam kotak asli dengan bahan kemasan asli.
- Pegang tepi bawah dan samping monitor dengan kuat tanpa tekanan berlebih saat mengangkat atau memindahkan monitor.

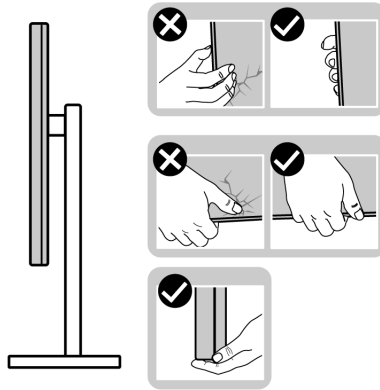

- Saat mengangkat atau memindahkan monitor, pastikan layar tidak menghadap Anda dan jangan tekan area layar untuk menghindari goresan atau kerusakan.

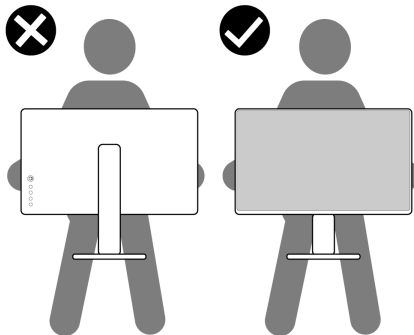

- Saat mengangkat monitor, hindari guncangan atau getaran yang tiba-tiba.



- Saat mengangkat atau memindahkan monitor, jangan balik monitor sambil memegang dukungan penyangga atau alas penyangga. Tindakan ini dapat mengakibatkan kerusakan yang tidak disengaja pada monitor atau menyebabkan cedera fisik.

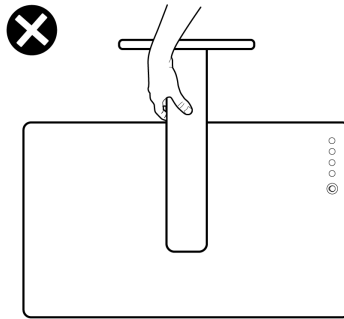

## Pedoman pemeliharaan

### Membersihkan monitor

**⚠ PERHATIAN:** Baca dan ikuti [Petunjuk Keselamatan](#) sebelum membersihkan monitor.

**⚠ PERINGATAN:** Sebelum membersihkan monitor, lepas kabel daya monitor dari stopkontak listrik.

Untuk praktik terbaik, ikuti petunjuk berikut dalam daftar di bawah ini saat melepas kemasan, membersihkan, atau menangani monitor:



- Untuk membersihkan layar antistatis Anda, lembapkan kain yang lembut dan bersih dengan air. Jika memungkinkan, gunakan tisu pembersih layar khusus atau cairan yang cocok untuk lapisan antistatis. Jangan gunakan benzana, tiner, amonia, pembersih abrasif, atau udara bertekanan.
- Gunakan kain lembut yang sedikit lembap untuk membersihkan monitor. Hindari penggunaan detergen jenis apa pun karena detergen tertentu akan meninggalkan lapisan seperti susu pada monitor.
- Jika Anda menemukan bubuk putih saat melepas kemasan monitor, usap menggunakan kain.
- Tangani monitor dengan hati-hati karena monitor berwarna gelap dapat tergores dan menimbulkan tanda goresan putih dibandingkan monitor berwarna terang.
- Untuk membantu memelihara kualitas gambar terbaik pada monitor, gunakan screensaver yang berubah secara dinamis dan matikan monitor saat tidak digunakan.





# Mengkonfigurasi monitor

## Menyambungkan penyangga

-  **CATATAN:** Dudukan penyangga dan alas penyangga dalam keadaan terlepas saat pengiriman monitor dari pabrik.
-  **CATATAN:** Petunjuk berikut hanya berlaku untuk penyangga yang dikirimkan bersama monitor. Jika Anda menyambungkan penyangga yang dibeli dari sumber lain, ikuti petunjuk konfigurasi yang disertakan bersama penyangga.
-  **PERHATIAN:** Letakkan monitor di atas permukaan yang rata, bersih, dan lunak

untuk menghindari goresan pada panel layar.

### Untuk memasang penyangga monitor:

1. Luruskan dan letakkan dudukan penyangga pada alas penyangga.
2. Masukkan penyangga ke alas penyangga dengan kencang.
3. Buka gagang sekrup di bagian bawah alas penyangga, lalu putar searah jarum jam untuk mengencangkan sekrup dengan kuat. Kemudian, tutup gagang sekrup.

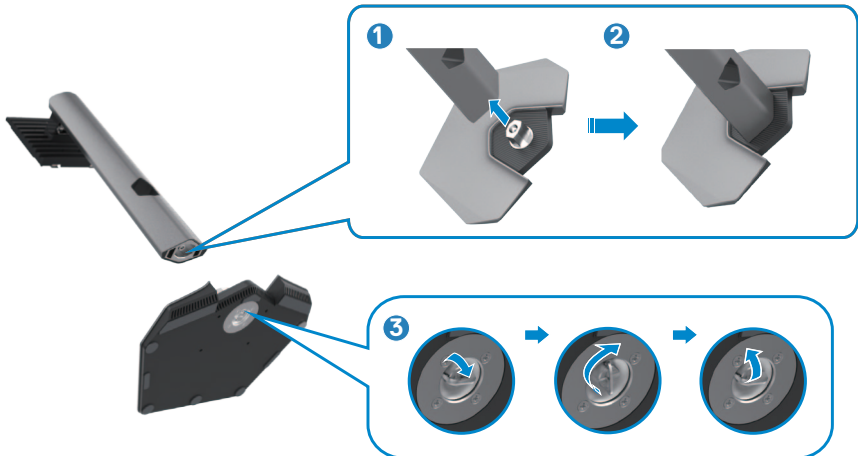

4. Geser tab pada dudukan penyangga ke dalam slot pada penutup belakang layar, lalu tekan unit penyangga untuk memasangnya pada tempatnya.

-  **CATATAN:** Pegang dudukan penyangga dengan kuat saat mengangkat monitor untuk menghindari kerusakan yang tidak disengaja.



5. Pegang kedudukan penyangga, angkat monitor dengan hati-hati, lalu letakkan pada permukaan yang rata.

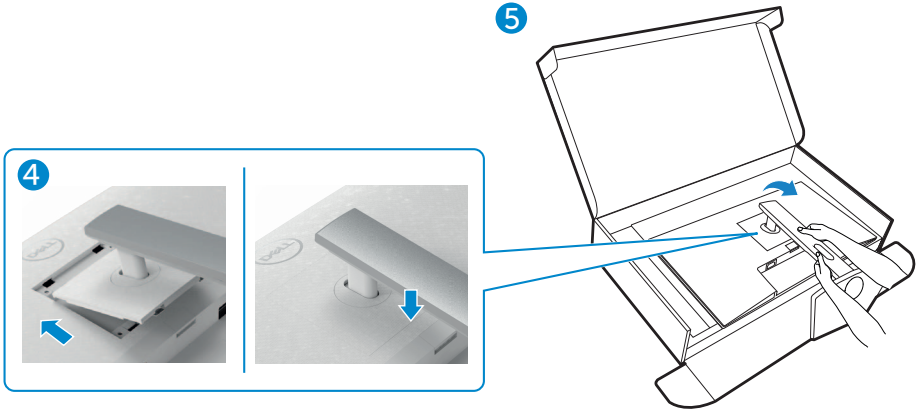

## Menggunakan ekstensi miring, putar, dan vertikal

**CATATAN:** Petunjuk berikut hanya berlaku untuk penyangga yang dikirimkan bersama monitor. Jika Anda menyambungkan penyangga yang dibeli dari sumber lain, ikuti petunjuk konfigurasi yang disertakan bersama penyangga.

### Ekstensi miring, putar, dan vertikal

Dengan penyangga terpasang ke monitor, Anda dapat memiringkan monitor untuk sudut tampilan paling nyaman.

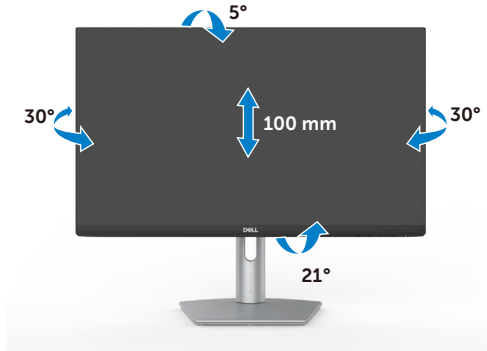

S2421HS/S2421HSX

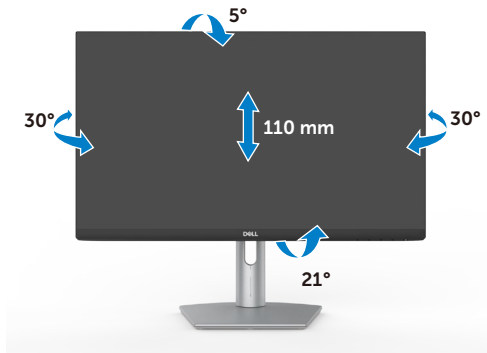

S2721HS/S2721HSX



**CATATAN:** Penyangga dalam keadaan terlepas saat monitor dikirimkan dari pabrik.



## Memutar Posisi Layar

Sebelum memutar posisi layar, bantangkan layar secara vertikal hingga bagian atas dudukan penyangga, lalu miringkan layar ke belakang hingga maksimal agar tidak menyentuh bagian tepi bawah layar.



-  **CATATAN:** Untuk mengalihkan pengaturan tampilan di komputer Dell antara lanskap dan potret saat memutar posisi layar, unduh dan instal driver grafis terbaru. Untuk mengunduh, kunjungi <https://www.dell.com/support/drivers>, lalu cari driver yang sesuai.
-  **CATATAN:** Saat layar berada dalam mode potret, Anda mungkin akan mengalami penurunan performa saat menggunakan aplikasi intensif grafis seperti game 3D.

## Mengkonfigurasi pengaturan tampilan di komputer setelah memutar posisi

Setelah memutar posisi layar, selesaikan prosedur yang diberikan di bawah ini untuk mengkonfigurasi pengaturan tampilan di komputer.

-  **CATATAN:** Jika Anda menggunakan monitor dengan komputer non-Dell, kunjungi situs web produsen kartu grafis atau situs web produsen komputer untuk mengetahui informasi tentang cara memutar posisi konten layar.

### Untuk mengkonfigurasi Pengaturan Tampilan:

1. Klik kanan **Desktop**, lalu klik **Properties (Properti)**.
2. Pilih tab **Settings (Pengaturan)**, lalu klik **Advanced (Lanjutan)**.
3. Jika Anda memiliki kartu grafis AMD, pilih tab **Rotation (Pemutaran Posisi)**, lalu atur pemutaran posisi yang diinginkan.
4. Jika Anda memiliki kartu grafis **nVidia**, klik tab **nVidia**, di kolom kiri pilih **NVRotate**, lalu pilih pemutaran posisi yang diinginkan.



5. Jika Anda memiliki kartu grafis Intel®, pilih tab grafis Intel, klik **Graphic Properties (Properti Grafis)**, pilih tab **Rotation (Pemutaran Posisi)**, lalu atur pemutaran posisi yang diinginkan.



**CATATAN: Jika Anda tidak melihat pilihan pemutaran posisi atau pilihan ini tidak berfungsi dengan benar, kunjungi <https://www.dell.com/support>, lalu unduh driver terbaru untuk kartu grafis Anda.**



# Menyambungkan monitor

**⚠ PERINGATAN:** Sebelum memulai prosedur apa pun di bagian ini, ikuti [Petunjuk Keselamatan](#).

## Untuk menyambungkan monitor ke komputer:

1. Matikan komputer.
2. Sambungkan kabel DisplayPort atau HDMI dari monitor ke komputer.
3. Hidupkan monitor.
4. Pilih sumber input yang benar dari Menu OSD di monitor, lalu hidupkan komputer.

## Menyambungkan kabel HDMI



## Menyambungkan kabel DP (opsional)



## Merapikan kabel



Setelah memasang semua kabel yang diperlukan ke monitor dan komputer, (lihat [Menyambungkan Monitor](#) untuk pemasangan kabel), rapikan semua kabel sebagaimana ditunjukkan di atas.

## Mengamankan monitor menggunakan kunci Kensington (opsional)

Slot kunci keamanan terletak di bagian bawah monitor. (Lihat [Slot kunci keamanan](#)) Untuk informasi selengkapnya tentang cara menggunakan kunci Kensington (dijual terpisah), lihat dokumentasi yang dikirimkan bersama kunci tersebut. Amankan monitor ke meja menggunakan kunci keamanan Kensington.

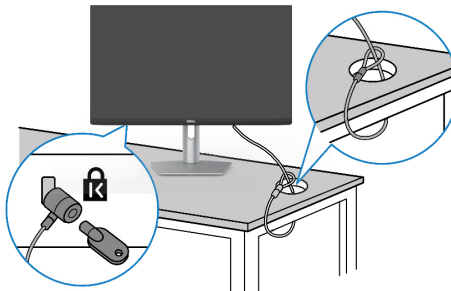

 **CATATAN:** Gambar hanya ditujukan sebagai ilustrasi. Tampilan kunci dapat beragam.



## Melepas penyangga monitor

**△ PERHATIAN:** Untuk mencegah goresan pada layar LCD saat melepas penyangga, pastikan monitor diletakkan pada permukaan yang lembut dan bersih.

**📌 CATATAN:** Petunjuk berikut hanya berlaku untuk penyangga yang dikirimkan bersama monitor. Jika Anda menyambungkan penyangga yang dibeli dari sumber lain, ikuti petunjuk konfigurasi yang disertakan bersama penyangga.

### Untuk melepas penyangga:

1. Tempatkan bantal datar atau matras duduk di dekat tepi meja, lalu letakkan monitor di atasnya dengan layar menghadap ke bawah.
2. Tekan terus tombol pelepas penyangga.
3. Angkat penyangga dan jauhkan dari monitor.

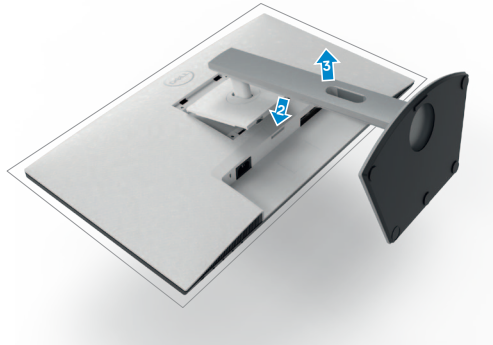



## Pemasangan di dinding (Opsional)

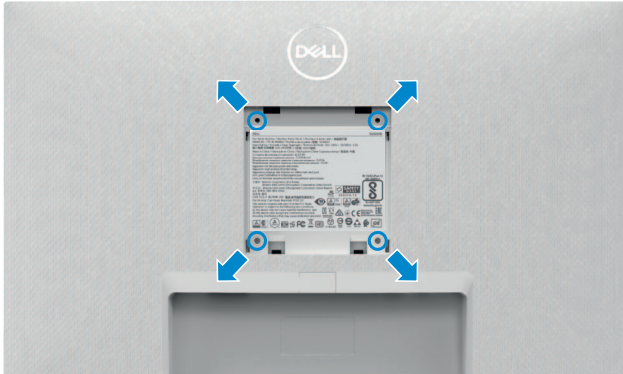

**CATATAN:** Gunakan sekrup M4 x 10 mm untuk menyambungkan monitor dengan kit pemasangan di dinding.

Lihat petunjuk yang dikirimkan bersama kit pemasangan di dinding yang kompatibel dengan VESA.

1. Tempatkan bantal datar atau matras duduk di dekat tepi meja, lalu letakkan monitor di atasnya dengan layar menghadap ke bawah.
2. Lepas penyangga.
3. Dengan menggunakan obeng Phillips positif, lepas keempat sekrup yang mengencangkan panel belakang.
4. Sambungkan braket pemasangan dari kit pemasangan di dinding ke monitor.
5. Ikuti petunjuk yang dikirimkan bersama kit pemasangan di dinding, lalu pasang monitor ke dinding.

**CATATAN:** Hanya untuk digunakan dengan braket pemasangan di dinding yang terdaftar di UL, CSA, atau GS dengan bobot minimum/kapasitas penahan muatan sebesar 12.8 kg (S2421HS/S2421HSX)/17.2 kg (S2721HS/S2721HSX).



# Mengoperasikan monitor

## Hidupkan monitor

Tekan tombol  untuk menghidupkan monitor.

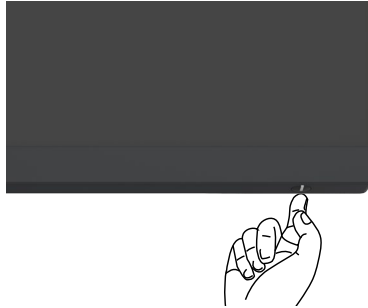



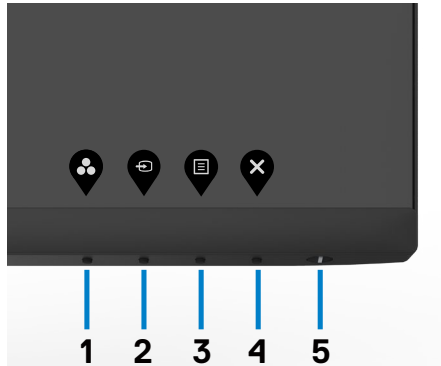

## Menggunakan Kontrol Panel Depan

Gunakan tombol kontrol di bagian bawah tepi monitor untuk menyesuaikan spesifikasi gambar yang sedang ditampilkan. Bila menggunakan tombol kontrol, menu OSD (Tampilan di Layar) akan muncul di layar dengan nilai numerik.



Tabel berikut menjelaskan tombol panel depan:

Tombol panel depan-	Deskripsi
1  <b>Tombol pintas: Mode Preset</b>	Gunakan tombol ini untuk memilih dari daftar mode warna preset.
2  <b>Tombol pintas: Sumber Input</b>	Gunakan tombol ini untuk memilih dari daftar Sumber Input.
3  <b>Menu</b>	Gunakan tombol ini untuk membuka OSD (On-Screen Display) dan memilih pilihan dalam OSD. Lihat <a href="#">Mengakses Sistem Menu</a> .
4  <b>Keluar</b>	Gunakan tombol ini untuk kembali ke menu utama atau menutup menu utama OSD.
5  <b>Tombol Daya (dengan lampu status daya)</b>	Untuk menghidupkan atau mematikan monitor. Lampu putih mengindikasikan monitor aktif dan berfungsi normal. Lampu putih berkedip mengindikasikan monitor berada dalam Mode Siaga.



# Menggunakan fungsi Penguncian OSD

Anda dapat mengunci tombol kontrol panel depan untuk mencegah akses ke menu OSD dan/atau tombol daya.

## Gunakan menu Kunci untuk mengunci tombol tersebut.

1. Pilih salah satu opsi berikut.

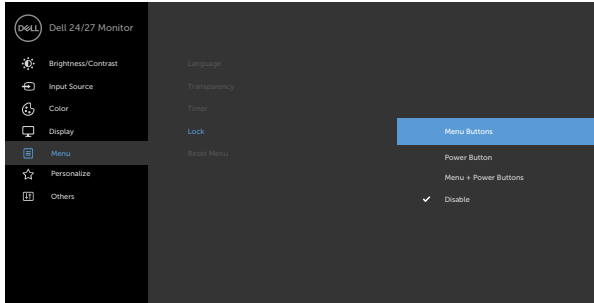

2. Pesan berikut akan muncul.

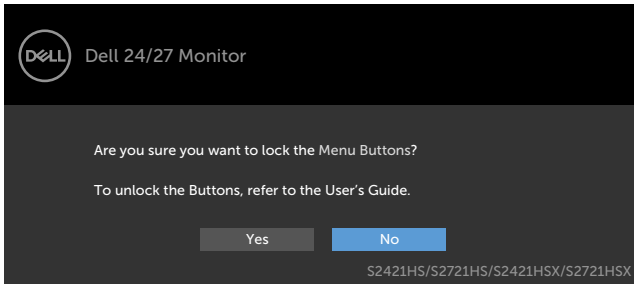

3. Pilih Ya untuk mengunci tombol. Setelah terkunci, menekan tombol kontrol mana pun akan menampilkan ikon kunci 



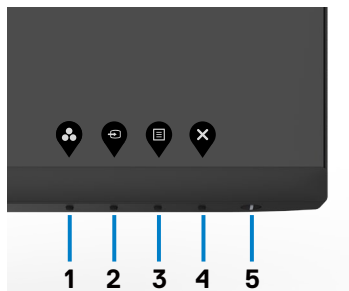

## Gunakan tombol kontrol panel depan untuk mengunci tombol tersebut.

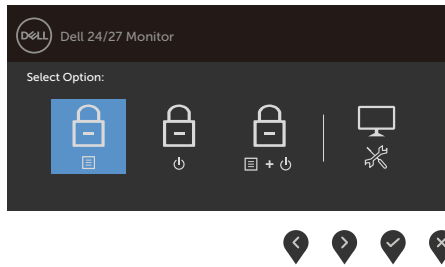

1. Tekan terus Tombol 4 selama empat detik, lalu menu akan ditampilkan di layar.







2. Pilih salah satu opsi berikut.

Pilihan	Keterangan
1  <b>Penguncian Tombol Menu</b>	Pilih opsi ini untuk mengunci fungsi menu OSD.
2  <b>Penguncian tombol Daya</b>	Gunakan pilihan ini untuk mengunci tombol daya. Tindakan ini akan mencegah pengguna menonaktifkan monitor menggunakan tombol daya.
3  <b>Penguncian tombol Menu dan Daya</b>	Gunakan pilihan ini untuk mengunci menu OSD dan tombol daya agar tidak dapat menonaktifkan monitor.
4  <b>Diagnosis Internal</b>	Gunakan pilihan ini untuk menjalankan diagnostik internal, lihat <a href="#">Diagnostik Internal</a> .

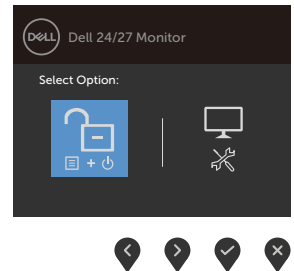
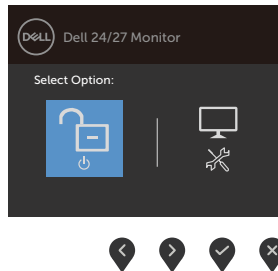
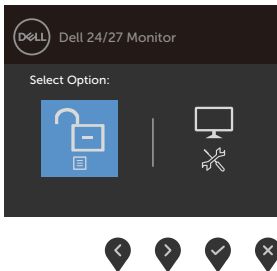
### Untuk membuka kunci tombol.

Tekan terus Tombol 4 selama empat detik hingga menu ditampilkan di layar. Tabel berikut menjelaskan pilihan untuk membuka kunci tombol kontrol panel depan.





Pilihan		Keterangan
1		Gunakan pilihan ini untuk membuka kunci fungsi menu OSD.
<b>Buka kunci Tombol Menu</b>		
2		Gunakan pilihan ini untuk membuka kunci tombol daya agar dapat menonaktifkan monitor.
<b>Buka kunci Tombol Daya</b>		
3		Gunakan pilihan ini untuk membuka kunci menu OSD dan tombol daya agar dapat menonaktifkan monitor.
<b>Buka kunci Tombol Menu dan Daya</b>		
4		Gunakan pilihan ini untuk menjalankan diagnostik internal, lihat <a href="#">Diagnostik Internal</a> .
<b>Diagnosis Internal</b>		

## Tombol Panel Depan-

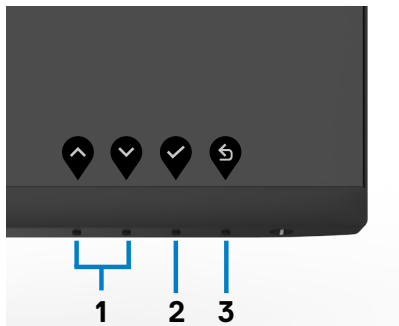
Gunakan tombol di bagian depan monitor untuk menyesuaikan pengaturan gambar.



Tombol panel depan-		Keterangan
1	  <b>Atas</b> <b>Bawah</b>	Gunakan tombol Atas (perbesar) dan Bawah (perkecil) untuk menyesuaikan item dalam menu OSD.
2	 <b>OK</b>	Gunakan tombol OK untuk mengkonfirmasi pilihan.











Kembali

Gunakan tombol Kembali untuk kembali ke menu sebelumnya.

## Menggunakan Menu OSD (Tampilan di Layar)

### Mengakses sistem menu

**CATATAN:** Perubahan yang Anda buat menggunakan menu OSD akan secara otomatis tersimpan bila Anda beralih ke menu OSD lainnya, keluar dari menu OSD, atau bila menu OSD hilang secara otomatis.

1. Tekan tombol  untuk mengakses menu OSD dan menampilkan menu utama.
2. Tekan tombol  dan  untuk beralih di antara pilihan tersebut. Saat Anda beralih dari satu ikon ke ikon lainnya, nama pilihan akan disorot.
3. Tekan tombol  atau  atau  sekali untuk mengaktifkan pilihan yang disorot.
4. Tekan tombol  dan  untuk memilih parameter yang diinginkan.
5. Tekan tombol  untuk membuka panel geser, lalu gunakan tombol  atau , sesuai indikator pada menu, untuk membuat perubahan.
6. Pilih  untuk kembali ke menu sebelumnya atau  untuk terima dan kembali ke menu sebelumnya.



---

Ikon	Menu dan Submenu	Deskripsi
------	------------------	-----------

---

	<b>Brightness/ Contrast (Kecerahan/ Kontras)</b>
--	--

Gunakan menu ini untuk mengaktifkan penyesuaian Kecerahan/Kontras.



---

<b>Brightness (Kecerahan)</b>
-----------------------------------

**Brightness (Kecerahan)** akan menyesuaikan pencahayaan lampu latar (minimum 0; maksimum 100).



Tekan tombol  untuk menambah kecerahan.

Tekan tombol  untuk mengurangi kecerahan..

---

<b>Contrast (Kontras)</b>
-------------------------------

Sesuaikan **Brightness (Kecerahan)** terlebih dahulu, lalu sesuaikan **Contrast (Kontras)** hanya jika penyesuaian lebih lanjut diperlukan.





Tekan tombol  untuk menambah kontras, lalu tekan tombol  untuk mengurangi kontras (antara 0 hingga 100).

Kontras akan menyesuaikan perbedaan antara gelap dan terang pada monitor.

---

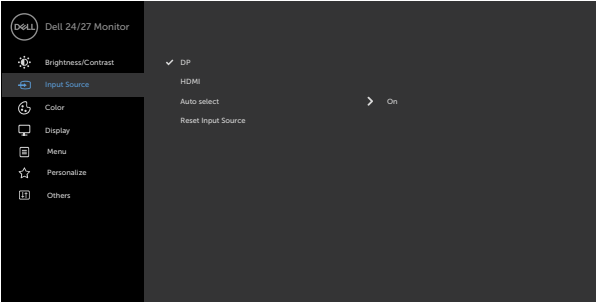



Ikon	Menu dan Submenu	Deskripsi
	<b>Input Source (Sumber Input)</b>	Gunakan menu <b>Input Source (Sumber Input)</b> untuk memilih di antara berbagai input video yang tersambung ke monitor.  
		
<b>DP</b>		Pilih input DP bila Anda menggunakan konektor DP (DisplayPort).  Tekan  untuk memilih sumber input DP.
<b>HDMI</b>		Pilih input HDMI bila Anda menggunakan konektor HDMI.  Tekan  untuk memilih sumber input HDMI.
<b>Auto Select (Pilih Otomatis)</b>		Gunakan  untuk memilih Pilihan Otomatis dan monitor akan memindai sumber input yang tersedia.
<b>Reset Input Source (Atur Ulang Sumber Input)</b>		Mengatur ulang pengaturan Sumber Input monitor ke default pabrik.



---

**Ikona Menu dan Submenu**

**Deskripsi**



**Color (Warna)**

Gunakan menu Warna untuk menyesuaikan mode pengaturan warna.

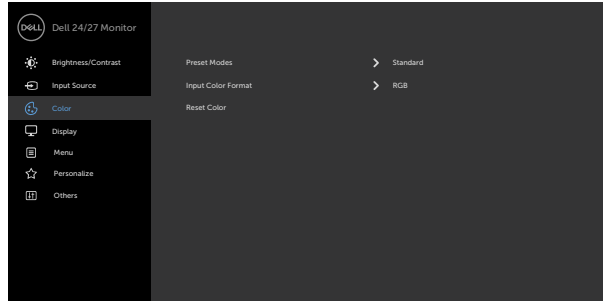

Ikon	Menu dan Submenu	Deskripsi
------	------------------	-----------

**Preset Mode (Mode Preset)**

Bila memilih **Preset Modes (Mode Preset)**, Anda dapat menggunakan fitur **Standard (Standar)**, **ComfortView**, **Movie (Film)**, **FPS**, **RTS**, **RPG**, **Warm (Hangat)**, **Cool (Sejuk)**, atau **Custom Color (Warna Kustom)** dari daftar.

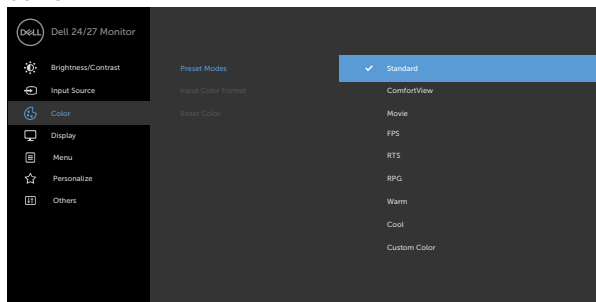

- ◆ **Standard (Standar):** Pengaturan warna default. Ini adalah mode preset default.
- ◆ **ComfortView:** Menurunkan tingkat cahaya biru yang dipancarkan dari layar agar tampilan lebih menyejukkan mata.  
**PERINGATAN: Kemungkinan efek jangka panjang emisi cahaya biru dari monitor dapat menyebabkan cedera fisik seperti gangguan mata digital, mata lelah, dan kerusakan pada mata. Menggunakan monitor dalam waktu lama juga dapat menyebabkan rasa sakit di beberapa bagian tubuh seperti leher, lengan, punggung, dan bahu. Untuk informasi selengkapnya, lihat Ergonomi.**
- ◆ **Film:** Berisi pengaturan warna yang ideal untuk film.
- ◆ **FPS:** Memuat pengaturan warna yang ideal untuk game First-Person Shooter.
- ◆ **RTS:** Memuat pengaturan warna yang ideal untuk game Real-Time Strategy.
- ◆ **RPG:** Memuat pengaturan warna yang ideal untuk game Role-Playing.
- ◆ **Warm (Hangat):** Menyajikan warna pada suhu warna yang lebih tinggi. Layar tampak lebih hangat dengan warna merah/kuning.
- ◆ **Cool (Dingin):** Menyajikan warna pada suhu warna yang lebih rendah. Layar tampak lebih dingin dengan warna biru.



Ikon	Menu dan Submenu	Deskripsi
		<ul style="list-style-type: none"> <li>♦ <b>Custom Color (Warna Kustom):</b> Untuk menyesuaikan pengaturan warna secara manual. Tekan tombol atau untuk menyesuaikan nilai Merah, Hijau, dan Biru, serta membuat mode warna preset Anda sendiri.</li> </ul>
	<b>Input Color Format (Format Input Warna)</b>	<p>Untuk menetapkan mode input video.</p> <ul style="list-style-type: none"> <li>♦ <b>RGB:</b> Gunakan pilihan ini jika monitor Anda tersambung ke komputer (atau pemutar DVD) menggunakan kabel HDMI, DP.</li> <li>♦ <b>YPbPr:</b> Pilih opsi ini jika pemutar DVD Anda mendukung hanya output YPbPr.</li> </ul>
		
		
	<b>Rona Warna</b>	<p>Gunakan  atau  untuk menyesuaikan rona warna dari '0' hingga '100'.</p> <p><b>CATATAN:</b> Penyesuaian rona warna hanya tersedia untuk mode Film dan Game.</p>
	<b>Saturasi</b>	<p>Gunakan  atau  untuk menyesuaikan saturasi dari '0' hingga '100'.</p> <p><b>CATATAN:</b> Penyesuaian Saturasi hanya tersedia untuk mode Film dan Game.</p>
	<b>Reset Color (Atur Ulang Warna)</b>	<p>Mengatur ulang pengaturan warna monitor ke default pabrik.</p>



**Ikon Menu dan Submenu**



**Display (Tampilan)**

**Deskripsi**

Gunakan menu Tampilan untuk menyesuaikan gambar.

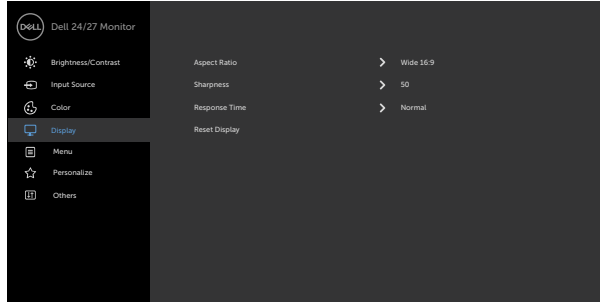



**Aspect Ratio (Rasio Aspek)**

Pilih rasio gambar antara **16:9 (lebar)**, **4:3**, dan **5:4**.

**Sharpness (Ketajaman)**

Membuat gambar terlihat lebih tajam dan lebih halus.

Gunakan  atau  untuk menyesuaikan ketajaman dari '0' hingga '100'.

**Response Time (Waktu Respons)**

Untuk mengatur **Waktu Respons** ke **Normal**, **Cepat**, atau **Ekstrem**.

**Reset Display (Atur Ulang Tampilan)**

Mengembalikan pengaturan tampilan ke default pabrik.



## Ikona Menu dan Submenu



### Menu

## Deskripsi

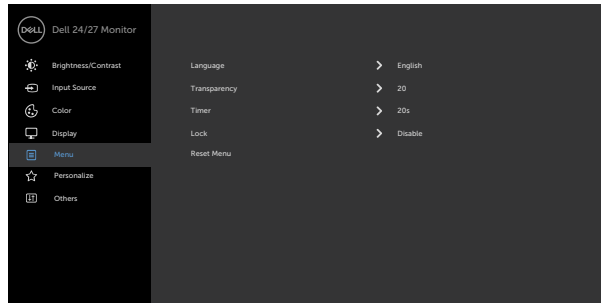

Pilih pilihan ini untuk menyesuaikan pengaturan OSD, seperti bahasa OSD, lama waktu menu tetap tampil di layar, dan lainnya.



### Language (Bahasa)



Mengatur tampilan OSD ke salah satu dari delapan bahasa. (Inggris, Spanyol, Prancis, Jerman, Portugis Brasil, Rusia, Tionghoa Modern, atau Jepang).

### Transparency (Transparansi)

Gunakan opsi ini untuk mengubah transparansi menu dengan menggunakan  dan  (min. 0 / maks. 100).

### Timer

**OSD Hold Time (Waktu Tunggu OSD):** Mengatur lama waktu OSD tetap aktif setelah Anda menekan tombol.

Gunakan tombol  dan  untuk menyesuaikan panel geser dalam penambahan 1 detik, mulai dari 5 hingga 60 detik.

### Reset Menu (Atur Ulang Menu)

Mengatur ulang semua pengaturan dalam menu **Reset (Atur Ulang)** ke default pabrik.



**Ikun Menu dan Submenu Kunci**

**Deskripsi**

Mengontrol akses pengguna ke penyesuaian. Tombol akan terkunci.

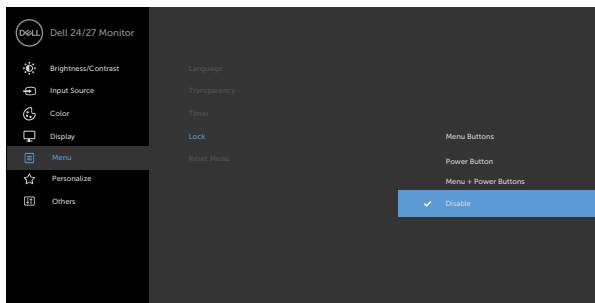



- ◆ **Tombol Menu:** Melalui OSD untuk mengunci tombol Menu.
- ◆ **Tombol Daya:** Melalui OSD untuk mengunci tombol Daya.
- ◆ **Tombol Menu + Daya:** Melalui OSD untuk mengunci semua tombol Menu dan Daya.
- ◆ **Nonaktif:** Tekan terus tombol  di sebelah tombol daya selama 4 detik untuk membuka kunci tombol tersebut.

**Reset Menu (Atur Ulang Menu)**

Mengembalikan pengaturan menu ke default pabrik.

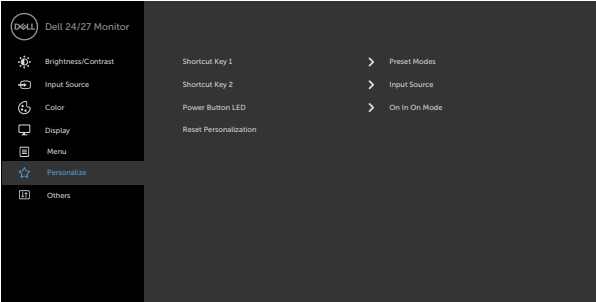

Ikon	Menu dan Submenu	Deskripsi
	<b>Personalize (Personalisasi)</b>	
		
	<b>Shortcut key 1 (Tombol pintasan 1)</b>	Pilih dari <b>Mode Standar, Kecerahan/Kontras, Sumber Input, Rasio Aspek</b> , tetapkan sebagai tombol pintasan 1.
	<b>Shortcut key 2 (Tombol pintasan 2)</b>	Pilih dari <b>Mode Standar, Kecerahan/Kontras, Sumber Input, Rasio Aspek</b> , tetapkan sebagai tombol pintasan 2.
	<b>Power Button LED (LED Tombol Daya)</b>	Memungkinkan Anda mengatur status lampu daya untuk menghemat energi.
	<b>Reset Personalization (Atur ulang Personalisasi)</b>	Mengembalikan tombol pintas ke default pabrik.





## Ikun Menu dan Submenu

## Deskripsi



### Others (Lainnya)

Gunakan pilihan ini untuk menyesuaikan pengaturan OSD seperti **DDC/CI**, **LCD conditioning (Pengkondisian LCD)**, dan lainnya.

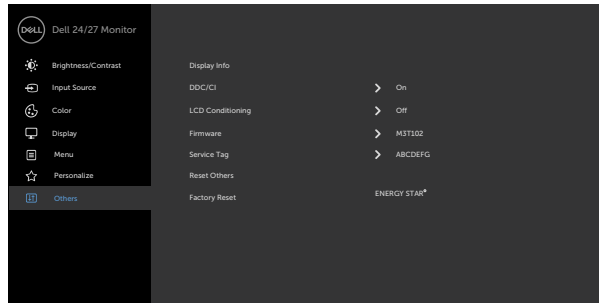

### Display Info (Info Tampilan)

Menampilkan pengaturan monitor saat ini.

### DDC/CI

DDC/CI (Saluran Data Tampilan/Antarmuka Perintah) memungkinkan Anda menyesuaikan pengaturan monitor menggunakan perangkat lunak di komputer.

Pilih Off untuk menonaktifkan fitur ini.

Aktifkan fitur ini untuk pengalaman terbaik dan performa optimal pada monitor Anda.

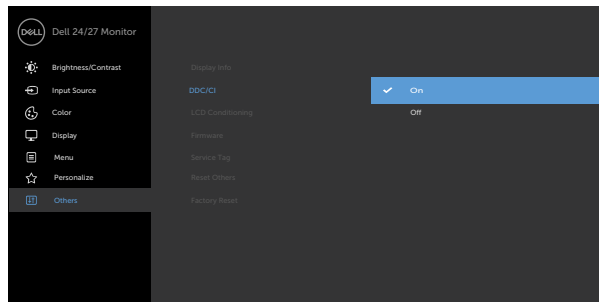

---

Ikona	Menu dan Submenu	Deskripsi
-------	------------------	-----------

---

**LCD Conditioning (Pengkondisian LCD)**

Membantu mengurangi masalah kecil seperti retensi gambar. Tergantung pada derajat retensi gambar, program tersebut mungkin memerlukan beberapa waktu untuk berfungsi. Pilih On untuk memulai proses.

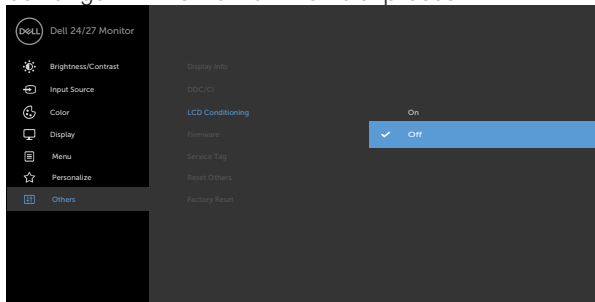

---

**Firmware**

Menampilkan versi firmware monitor Anda.

**Service Tag (Tag Servis)**

Menampilkan Tag Servis. Tag Servis adalah pengidentifikasi alfanumerik unik yang memungkinkan Dell mengidentifikasi spesifikasi produk dan mengakses informasi jaminan.

**CATATAN:** Tag Servis juga dicetak pada label yang terletak pada bagian belakang penutup.

---

**Reset Others (Atur Ulang Lainnya)**

Mengembalikan pengaturan lain, misalnya DDC/CI, ke default pabrik.

---

**Factory Reset (Pengaturan Ulang Pabrik)**

Memulihkan semua nilai preset ke pengaturan default pabrik. Terdapat juga pengaturan untuk pengujian ENERGY STAR®.

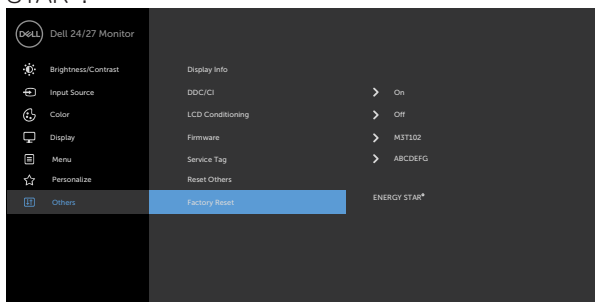

## Pesan peringatan OSD

Bila monitor tidak mendukung mode resolusi tertentu, Anda dapat melihat pesan berikut:

### S2421HS/S2421HSX

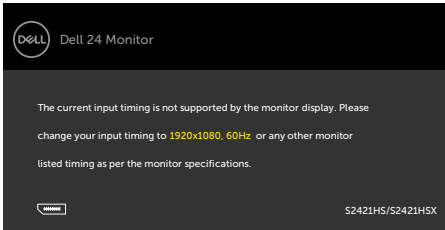

### S2721HS/S2721HSX

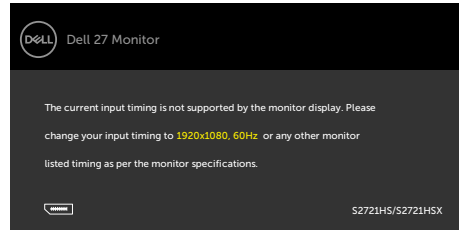

Ini berarti monitor tidak dapat disinkronisasi dengan sinyal yang diterima dari komputer. Lihat [Spesifikasi resolusi](#) untuk kisaran frekuensi Horizontal dan Vertikal yang dapat dikenali oleh monitor ini. Mode yang disarankan adalah 1920 x 1080.

Anda dapat melihat pesan berikut sebelum fungsi DDC/CI dinonaktifkan:

### S2421HS/S2421HSX

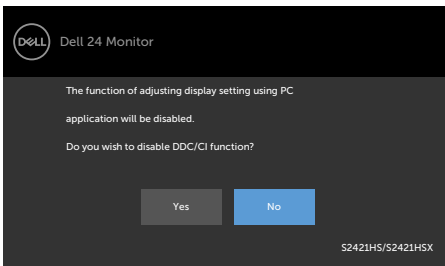

### S2721HS/S2721HSX

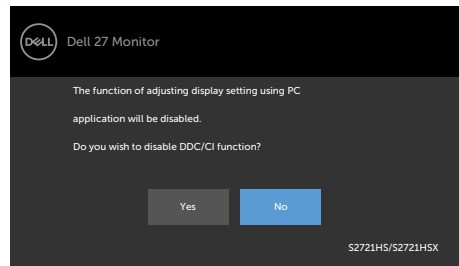

Bila monitor beralih ke mode Siaga, pesan berikut akan muncul:

### S2421HS/S2421HSX

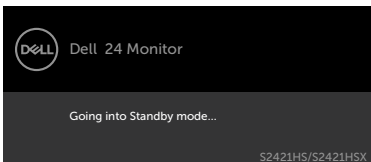

### S2721HS/S2721HSX

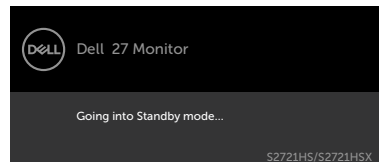

Aktifkan komputer dan bangunkan monitor untuk memperoleh akses ke [OSD](#).



Pilih Aktif dari item OSD dalam Mode Siaga pada fitur Personalisasi, maka pesan berikut akan ditampilkan:

### S2421HS/S2421HSX

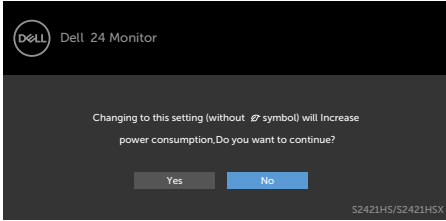

### S2721HS/S2721HSX

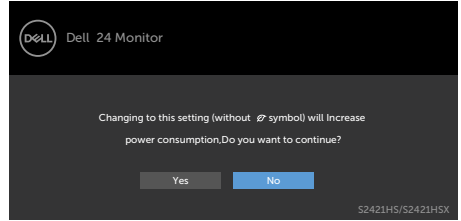

Bila Anda menyesuaikan tingkat Kecerahan di atas 75% tingkat default, maka pesan berikut akan ditampilkan:

### S2421HS/S2421HSX

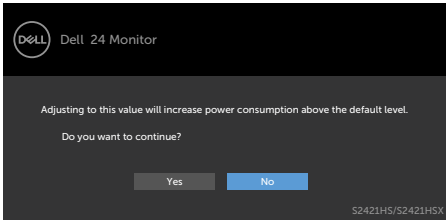

### S2721HS/S2721HSX

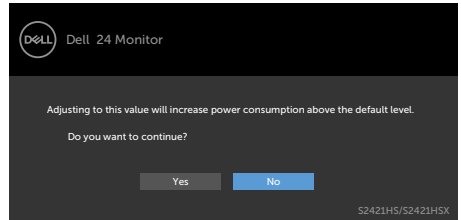

Jika Anda menekan tombol apa pun selain tombol daya, pesan berikut akan ditampilkan, tergantung pada input yang dipilih:

### S2421HS/S2421HSX

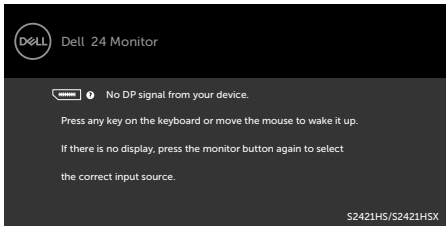

### S2721HS/S2721HSX

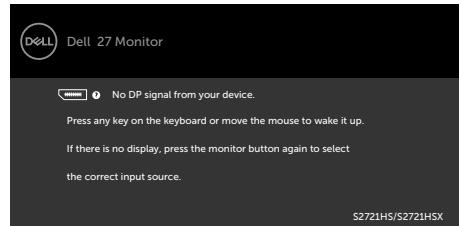

Jika input DP, HDMI dipilih dan kabel yang terkait tidak tersambung, kotak dialog mengambang seperti yang ditunjukkan di bawah ini akan ditampilkan.

### S2421HS/S2421HSX

### S2721HS/S2721HSX

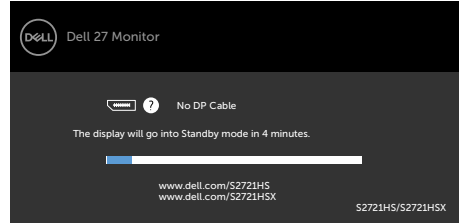
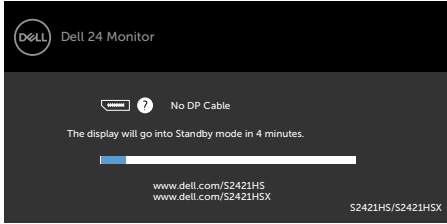

atau

atau

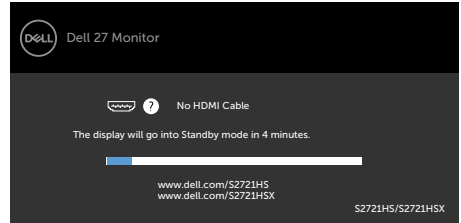
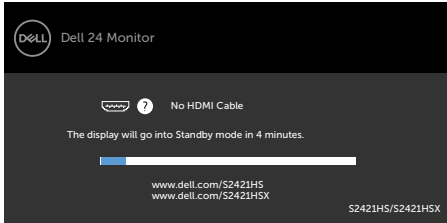

Lihat [Penyelesaian Masalah](#) untuk informasi selengkapnya.



## Mengatur resolusi maksimum

Untuk mengatur resolusi maksimum pada monitor:

Di Windows 7, Windows 8, atau Windows 8.1:

1. Hanya untuk Windows 8 atau Windows 8.1, pilih ubin Desktop agar dapat beralih ke desktop klasik. Untuk Windows Vista dan Windows 7, lewati langkah ini.
2. Klik kanan desktop, lalu klik **Screen Resolution (Resolusi Layar)**.
3. Klik daftar Drop-down **Screen Resolution (Resolusi Layar)**, lalu pilih **1920 x 1080**.
4. Klik **OK**.

Di Windows 10:

1. Klik kanan desktop, lalu klik **Display Settings (Pengaturan Tampilan)**.
2. Klik **Advanced display settings (Pengaturan tampilan lanjutan)**.
3. Klik daftar drop-down **Resolution (Resolusi)**, lalu pilih **1920 x 1080**.
4. Klik **Apply (Terapkan)**.

Jika **1920 x 1080** tidak tersedia sebagai pilihan, Anda mungkin perlu memperbarui driver grafis. Tergantung pada komputer Anda, selesaikan salah satu prosedur berikut:

Jika Anda memiliki desktop atau komputer portabel Dell:

- Kunjungi <https://www.dell.com/support>, masukkan tag servis, lalu unduh driver terbaru untuk kartu grafis Anda.

**Jika Anda menggunakan komputer non-Dell (laptop atau desktop):**

- Kunjungi situs web dukungan produsen komputer Anda, lalu unduh driver grafis terbaru.
- Kunjungi situs web produsen kartu grafis Anda, lalu unduh driver grafis terbaru.



# Penyelesaian Masalah

**⚠ PERINGATAN:** Sebelum Anda memulai prosedur apa pun di bagian ini, ikuti [Petunjuk Keselamatan](#).

## Uji mandiri

Monitor Anda menyediakan fitur uji mandiri yang memungkinkan Anda memeriksa apakah monitor Anda berfungsi dengan benar. Jika monitor dan komputer Anda tersambung dengan benar namun layar monitor tetap gelap, jalankan uji mandiri monitor dengan melakukan langkah-langkah berikut:

1. Matikan komputer dan monitor.
2. Lepas kabel video dari bagian belakang komputer. Untuk memastikan pengoperasian Uji Mandiri yang benar, lepas semua kabel video dari bagian belakang komputer.
3. Hidupkan monitor.

Kotak dialog mengambang akan muncul di layar (dengan latar belakang hitam), jika monitor tidak dapat mengenali sinyal video dan berfungsi dengan benar. Selama dalam mode Uji mandiri, LED daya akan tetap putih. Selain itu, tergantung pada input yang dipilih, salah satu dialog yang ditunjukkan di bawah akan terus bergulir pada layar.

### S2421HS/S2421HSX

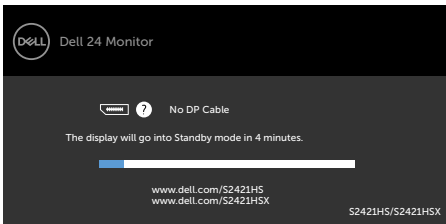

### S2721HS/S2721HSX

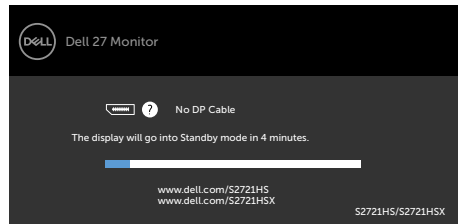

atau

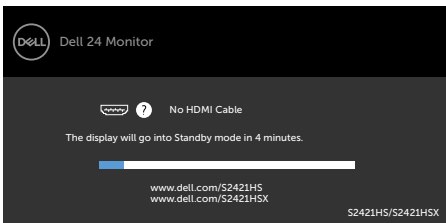

atau

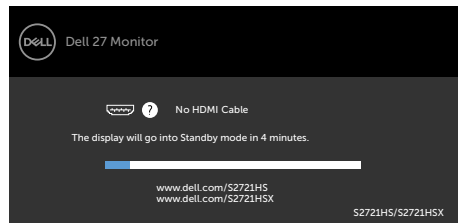

4. Kotak ini juga akan ditampilkan selama pengoperasian sistem normal jika kabel video terputus atau rusak.



5. Matikan monitor, sambungkan kembali kabel video, lalu hidupkan komputer dan monitor Anda.

Jika layar monitor masih kosong setelah menjalankan prosedur sebelumnya, periksa pengontrol video dan komputer Anda, karena monitor masih berfungsi dengan baik.

## Diagnostik internal

Monitor Anda memiliki alat diagnostik internal yang dapat membantu Anda menentukan apakah ketidaknormalan layar yang Anda alami merupakan masalah yang disebabkan oleh monitor atau oleh komputer dan kartu video.

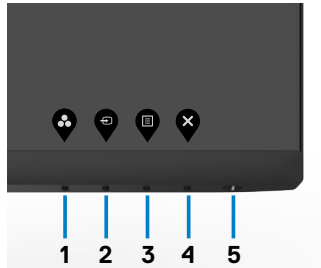

### Untuk menjalankan diagnostik internal:

1. Pastikan layar bersih (tidak ada partikel debu pada permukaan layar).
2. Tekan terus Tombol 4 selama empat detik, lalu menu akan ditampilkan di layar.
3. Gunakan pilihan  diagnostik internal. Layar abu-abu akan ditampilkan.
4. Periksa ketidaknormalan layar secara menyeluruh.
5. Tekan kembali tombol 1 pada panel depan. Warna layar berubah menjadi merah.
6. Periksa ketidaknormalan layar.
7. Ulangi langkah 5 dan 6 untuk memeriksa tampilan di layar hijau, biru, hitam, dan putih.

Pengujian akan selesai bila layar putih muncul. Untuk keluar, tekan kembali tombol 1. Jika Anda tidak mendeteksi ketidaknormalan layar setelah menggunakan alat bantu diagnostik internal, berarti monitor berfungsi dengan baik. Periksa kartu video dan komputer.





## Masalah Umum

Tabel berikut berisi informasi umum tentang masalah monitor yang sering terjadi yang mungkin Anda alami dan kemungkinan solusinya:

Gejala Umum	Masalah yang Anda Alami	Kemungkinan Solusi
Video Tidak Ada/LED Daya mati	Gambar tidak ada	<ul style="list-style-type: none"><li>• Pastikan kabel video yang menyambungkan monitor dengan komputer telah tersambung dengan benar dan kencang.</li><li>• Pastikan stopkontak berfungsi dengan baik menggunakan peralatan listrik lainnya.</li><li>• Pastikan tombol daya ditekan sepenuhnya.</li><li>• Pastikan sumber input yang benar telah dipilih dalam menu <b>Sumber Input</b>.</li></ul>
Video Tidak Ada/LED Daya menyala	Tidak ada gambar atau kecerahan	<ul style="list-style-type: none"><li>• Tingkatkan kontrol kecerahan dan kontras melalui OSD.</li><li>• Jalankan pemeriksaan fitur uji mandiri monitor.</li><li>• Periksa apakah pin dalam konektor kabel video bengkok atau rusak.</li><li>• Jalankan diagnostik internal.</li><li>• Pastikan sumber input yang benar telah dipilih dalam menu <b>Sumber Input</b>.</li></ul>
Piksel Hilang	Layar LCD terdiri atas titik-titik	<ul style="list-style-type: none"><li>• Hidupkan dan matikan daya perangkat.</li><li>• Piksel yang mati secara permanen merupakan kecacatan alami yang dapat terjadi pada teknologi LCD.</li><li>• Untuk informasi selengkapnya tentang Kualitas dan Kebijakan Piksel Monitor Dell, kunjungi situs Dukungan Dell di: <a href="https://www.dell.com/pixelguidelines">https://www.dell.com/pixelguidelines</a>.</li></ul>
Piksel Lekat	Layar LCD terdiri atas titik-titik cerah	<ul style="list-style-type: none"><li>• Hidupkan dan matikan daya perangkat.</li><li>• Piksel yang mati secara permanen merupakan kecacatan alami yang dapat terjadi pada teknologi LCD.</li><li>• Untuk informasi selengkapnya tentang Kualitas dan Kebijakan Piksel Monitor Dell, kunjungi situs Dukungan Dell di: <a href="https://www.dell.com/pixelguidelines">https://www.dell.com/pixelguidelines</a>.</li></ul>
Masalah Kecerahan	Gambar terlalu redup atau terlalu cerah	<ul style="list-style-type: none"><li>• Atur ulang monitor ke pengaturan pabrik.</li><li>• Sesuaikan kontrol kecerahan dan kontras melalui OSD.</li></ul>
Masalah Terkait Keselamatan	Tanda asap atau percikan yang terlihat	<ul style="list-style-type: none"><li>• Jangan lakukan langkah penyelesaian masalah apa pun.</li><li>• Segera hubungi Dell.</li></ul>



<b>Gejala Umum</b>	<b>Masalah yang Anda Alami</b>	<b>Kemungkinan Solusi</b>
Masalah Berselang	Kegagalan fungsi monitor saat dihidupkan dan dimatikan	<ul style="list-style-type: none"> <li>• Pastikan kabel video antara monitor dan komputer telah tersambung dengan benar dan kencang.</li> <li>• Atur ulang monitor ke pengaturan pabrik.</li> <li>• Jalankan fitur uji mandiri monitor untuk menentukan apakah masalah berselang tersebut muncul dalam mode uji mandiri.</li> </ul>
Warna Hilang	Gambar tidak berwarna	<ul style="list-style-type: none"> <li>• Lakukan uji mandiri monitor.</li> <li>• Pastikan kabel video antara monitor dan komputer telah tersambung dengan benar dan kencang.</li> <li>• Periksa apakah pin dalam konektor kabel video bengkok atau rusak.</li> </ul>
Warna Salah	Warna gambar buruk	<ul style="list-style-type: none"> <li>• Ubah pengaturan Mode Preset dalam menu OSD Warna, tergantung pada aplikasinya.</li> <li>• Sesuaikan nilai R/G/B dalam Warna Kustom dalam menu OSD Warna.</li> <li>• Ubah Format Warna Input ke PC RGB atau YPbPr dalam menu OSD Warna.</li> <li>• Jalankan diagnostik internal.</li> </ul>
Retensi gambar dari gambar statis yang tertinggal pada monitor dalam waktu lama	Bayangan buram dari gambar statis yang ditampilkan muncul pada layar	<ul style="list-style-type: none"> <li>• Nonaktifkan layar beberapa menit setelah durasi layar diam. Durasi layar diam dapat disesuaikan dalam Pengaturan Daya Windows atau pengaturan Penyimpanan Energi Mac.</li> <li>• Sebagai alternatif, gunakan screensaver yang dapat berubah secara dinamis.</li> </ul>

## Masalah spesifik produk

<b>Masalah</b>	<b>Masalah yang Anda alami</b>	<b>Kemungkinan Solusi</b>
Gambar layar terlalu kecil	Gambar dipusatkan pada layar, namun tidak memenuhi seluruh area tampilan	<ul style="list-style-type: none"> <li>• Periksa pengaturan Rasio Aspek dalam menu OSD Tampilan.</li> <li>• Atur ulang monitor ke pengaturan pabrik.</li> </ul>



<b>Masalah</b>	<b>Masalah yang Anda alami</b>	<b>Kemungkinan Solusi</b>
Tidak dapat menyesuaikan monitor dengan tombol pada panel depan	OSD tidak ditampilkan di layar	<ul style="list-style-type: none"> <li>· Matikan monitor, lepas kabel daya monitor, pasang kembali, lalu hidupkan monitor.</li> </ul>
Sinyal Input tidak ada saat kontrol pengguna ditekan	Gambar tidak ada, cahaya LED berwarna putih	<ul style="list-style-type: none"> <li>· Periksa sumber sinyal. Pastikan komputer tidak dalam mode hemat daya dengan menggerakkan mouse atau menekan tombol apa pun pada keyboard.</li> <li>· Periksa apakah kabel sinyal telah dipasang dengan benar. Sambungkan kembali kabel sinyal, jika perlu.</li> <li>· Atur ulang komputer atau pemutar video.</li> </ul>
Gambar tidak memenuhi seluruh layar	Gambar tidak dapat memenuhi tinggi atau lebar layar	<ul style="list-style-type: none"> <li>· Karena format video yang berbeda (rasio aspek) pada DVD, monitor mungkin menampilkan tayangan dalam layar penuh.</li> <li>· Jalankan diagnostik internal.</li> </ul>



# Lampiran

## Pemberitahuan FCC (hanya AS) dan informasi peraturan lainnya

Untuk pemberitahuan FCC dan informasi peraturan lainnya, kunjungi situs web kepatuhan terhadap peraturan di [https://www.dell.com/regulatory\\_compliance](https://www.dell.com/regulatory_compliance).

## Menghubungi Dell

Bagi pelanggan di Amerika Serikat, hubungi 800-WWW-DELL (800-999-3355)

 **CATATAN: Jika Anda tidak memiliki sambungan Internet yang aktif, Anda dapat menemukan informasi kontak pada faktur pembelian, slip kemasan, tagihan, atau katalog produk Dell.**

Dell menyediakan beberapa pilihan layanan dan dukungan berbasis online maupun telepon. Ketersediaan dapat berbeda, berdasarkan negara maupun produk, dan layanan tertentu mungkin tidak tersedia di area Anda.

- Bantuan teknis online — <https://www.dell.com/support/monitors>

## Database produk EU tentang label energi dan lembar informasi produk

**S2421HS:** <https://eprel.ec.europa.eu/qr/345961>

**S2421HSX:** <https://eprel.ec.europa.eu/qr/349827>

**S2721HS:** <https://eprel.ec.europa.eu/qr/345955>

**S2721HSX:** <https://eprel.ec.europa.eu/qr/349826>

