

Dell 27 曲面電競顯示器 -S2721HGF 使用指南

型號：S2721HGF
法規型號：S2721HGFt





註：表示可協助您充分利用電腦的重要資訊。



小心：表示若未遵守說明，可能導致硬體損壞或資料遺失。



警告：表示可能造成財產損失、人員受傷或死亡。

Copyright © 2020 Dell Inc. 或其子公司。版權所有。Dell、EMC 及其他商標是 Dell Inc. 或其子公司的商標。其他商標可能是其各自所有者的商標。

2020 – 07

版次 A00

目錄

安全指示	5
關於顯示器	6
包裝內容物	6
產品特色	7
認識部件和控制件	8
前視圖	8
後視圖	9
仰視圖	10
顯示器規格	11
解析度規格	12
預設顯示模式	13
電氣規格	14
實體特性	14
環境特性	15
電源管理模式	16
接腳配置	17
隨插即用	19
LCD 顯示器品質和像素政策	19
人體工學	20
搬運和移動顯示器	22
維護準則	23
清潔顯示器	23
設置顯示器	24
連接支架	24
使用傾斜和垂直延伸	27
連接顯示器	28
整理纜線	29
使用 Kensington 鎖（選購）固定顯示器	29
拆除監視器支架	30
壁掛安裝（選用）	31



操作顯示器	32
開啟顯示器電源	32
使用搖桿	32
使用後面板控制件	33
使用螢幕顯示 (OSD) 選單	35
存取選單系統	35
OSD 警告訊息	45
鎖定後面板控制按鈕	47
設定最大解析度	48
故障排除	49
自我測試	49
內建診斷	51
常見問題	52
產品問題	54
附錄	55
FCC 聲明 (僅限美國) 及其他法規資訊	55
RoHS 聲明 (僅針對台灣)	55
聯繫 Dell	56
外形尺寸	57



安全指示

- ⚠ 警告：未遵守本文件指定的控制、調整或程序，可能會導致觸電、電氣危害及/或機械危害。**
- 請將顯示器放在堅固的表面上並小心搬運。螢幕易碎，如果掉落或遭受猛烈撞擊，可能會損壞。
 - 務必確保顯示器的電氣額定值能在當地的 AC 電源下運作。
 - 請讓顯示器處於室溫下。過冷或過熱可能對顯示器的液晶造成不良影響。
 - 請勿讓顯示器遭受劇烈震動或強烈衝擊。例如，請勿將顯示器放在汽車行李廂內。
 - 長時間不使用時，請拔下顯示器的插頭。
 - 為避免觸電，請勿嘗試拆下任何護蓋或觸摸顯示器的內部。
- 關於安全指示的資訊，請參閱安全、環境和法規資訊 (SERI)。



關於顯示器

包裝內容物

顯示器隨附下表所列組件。如果缺少任何組件，請聯繫 Dell。如需更多資訊，請參閱 [聯繫 Dell](#)。

 註：某些組件可能是選購品而未隨附於顯示器。某些功能可能不是用於特定國家。

	顯示器
	支架
	底座
	電源線（因國家而異）
	HDMI 纜線



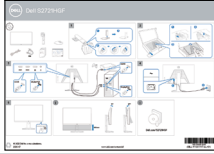

- 快速安裝指南
- 安全、環境和法規資訊

產品特色

Dell S2721HGF 具有主動式矩陣、薄膜電晶體 (TFT)、液晶顯示器 (LCD) 和 LED 背光。顯示器特色包括：

- 68.47 cm (27 in.) 可視區域（對角線測量）1920 x 1080 (16:9) 解析度，加上對較低解析度的全螢幕支援。
- 色域為 72% NTSC，CIE 1931 以及 83% NTSC，CIE 1976。
- 透過 DisplayPort 和 HDMI 建立數位連接。
- 傾斜和高度調整功能。
- 可拆式底座以及 Video Electronics Standards Association (VESA™) 100 mm 安裝孔提供靈活的安裝解決方案。
- 隨插即用功能（若電腦支援）。
- 螢幕顯示 (OSD) 調整讓您輕鬆進行設定和螢幕最佳化。
- 計時器、畫格率計算、Dark Stabilizer 等遊戲強化功能以及 FPS、MOBA/RTS、SPORTS、RPG 等遊戲強化模式，並額外提供 3 個讓您自訂偏好設定的遊戲模式。
- 電源和 OSD 按鈕鎖定。
- 安全鎖插槽
- 支架鎖
- 在睡眠模式時為 0.5 W 的待機電源。
- AMD FreeSync™ Premium 帶來流暢、無撕裂的遊戲體驗。
- Premium Panel Exchange 讓您安心無憂。
- 透過無閃爍螢幕以及可減少藍光的 ComfortView 功能將眼睛舒適度最佳化。

⚠ 警告：顯示器發出的藍光可能長期影響眼睛而造成傷害，包括眼睛疲勞或數位視覺疲勞。**ComfortView** 功能可減少顯示器發出的藍光量以將眼睛舒適度最佳化。



認識部件和控制件

前視圖



標籤	說明	用途
1	電源開關按鈕（具 LED 指示燈）	開啟或關閉顯示器。



後視圖



標籤	說明	用途
1	VESA 安裝孔 (100 mm x 100 mm，在連接的 VESA 護蓋後面)	使用 VESA 相容壁掛套件 (100 mm x 100 mm) 壁掛安裝顯示器。
2	法規貼紙	列出法規認可。
3	支架釋放按鈕	將支架從顯示器上鬆開。
4	搖桿	用來控制 OSD 選單。
5	功能鈕	如需更多資訊，請參閱 操作顯示器 。
6	條碼、序號和服務標籤貼紙	如需聯繫 Dell 以取得技術支援，請參考此標籤。服務標籤是讓 Dell 服務技術人員能夠識別電腦硬體組件和存取保固資訊的唯一英數字元識別碼。
7	理線槽	用來將纜線穿過槽口以整理纜線。



仰視圖

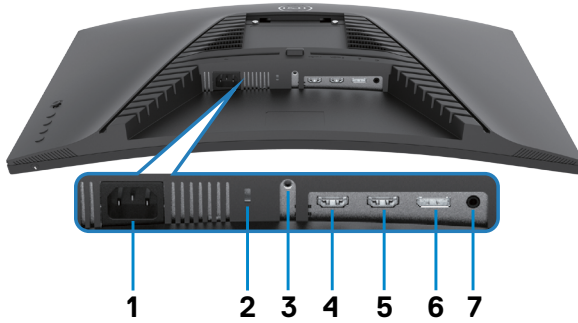

標籤	說明	用途
1	電源連接器	連接電源線（隨附於顯示器）。
2	安全鎖插槽	用安全纜線鎖（另售）固定顯示器。
3	支架鎖	使用 M3 x 6 mm 螺絲（未隨附螺絲）將支架鎖定至顯示器。
4	HDMI 連接埠 (HDMI 1)	用 HDMI 纜線（隨附於顯示器）連接電腦。
5	HDMI 連接埠 (HDMI 2)	用 HDMI 纜線（隨附於顯示器）連接電腦。
6	DisplayPort	用 DisplayPort 纜線連接電腦。
7	耳機連接埠	連接耳機



顯示器規格

螢幕類型	主動式矩陣 - TFT LCD
面板類型	VA
寬高比	16:9
可視影像尺寸	
對角線	684.7 mm (27 in.)
有效區域	
水平	596.74 mm (23.49 in.)
垂直	335.66 mm (13.21 in.)
面積	200301.7 mm ² (310.30 in. ²)
像素間距	0.3108 mm x 0.3108 mm
每英寸像素數 (PPI)	81.59
視角	
水平	178° (標準)
垂直	178° (標準)
亮度	350 cd/m ² (標準)
對比	3000 比 1 (標準)
曲率	曲率 1500R
顯示螢幕塗層	前偏光鏡 (3H) 硬塗層防眩光處理
背光	LED 邊緣光線系統
反應時間 (灰階至灰階)	8 ms (快速模式) 6 ms (超快速模式) 4 ms (極限模式) 1 ms (MPRT 模式) 註:在極限模式下,由於過驅動加快速度和反應能力,可能會遇到輕微的假影。請使用超快速/快速模式以獲得最佳視覺體驗和遊戲效果。
色深	16.7 百萬色
色域 *	72% NTSC, CIE 1931 以及 83% NTSC, CIE 1976
連接功能	· 1 x DisplayPort 1.2 連接埠 · 2 x HDMI 1.4 連接埠 · 1 x 音訊耳機連接埠 (3.5 mm 插孔)



邊框寬度（顯示器邊緣至有效區域）	
上	7.70 mm
左右	7.70 mm
下	20.80 mm
可調性	
高度可調支架	100 mm
傾斜角	-5° 至 21°
纜線整理	是
Dell Display Manager (DDM) 相容性	Easy Arrange 及其他主要功能
安全性	安全鎖插槽（纜線鎖另售）

* 僅限面板原生，在自訂模式預設下。

解析度規格

解析度規格	HDMI	DisplayPort
最大預設解析度	144 MHz 時達 1920 x 1080	144 MHz 時達 1920 x 1080
水平掃描範圍	30 kHz 至 170 kHz	
垂直掃描範圍	48 Hz 至 144 Hz	
影像顯示能力（HDMI 和 DP 交替模式）	480p@60 Hz, 576p@50 Hz, 720p@50 Hz, 720p@60 Hz, 1080p@50 Hz, 1080p@60 Hz, 1080p@120 Hz	



預設顯示模式

顯示模式	水平頻率 (kHz)	垂直頻率 (Hz)	像素 時脈 (MHz)	同步極性 (水 平/垂直)
VGA 720 x 400	31.47	70.08	28.322	-/+
VGA 640 x 480	31.47	59.94	25.175	-/-
VESA 640 x 480	37.5	75	31.5	-/-
VESA 800 x 600	37.88	60.317	40	+/+
VESA 800 x 600	46.88	75	49.5	+/+
VESA 1024 x 768	48.36	60.004	65	-/-
VESA 1024 x 768	60.02	75.029	78.75	+/+
MAC 1152 x 864	67.5	75	108	+/+
CVT 1280 x 800	49.7	59.81	83.5	+/+
VESA 1280 x 1024	64	60.02	108	+/+
VESA 1280 x 1024	80	75.02	135	+/+
VESA 1366 x 768	47.7	59.79	85.5	+/+
VEST 1680 x 1050	65.29	59.954	146.25	+/+
CVT 1920 x 1080	67.5	60	148.5	+/+
1920 x 1080	137.26	119.982	285.5	+/+
1920 x 1080	166.608	144	339.88	+/+



電氣規格

視訊輸入訊號	<ul style="list-style-type: none">· 每條差分線路的數位視訊訊號· 每條差分線路的阻抗為 100 歐姆· DisplayPort/HDMI 訊號輸入支援
輸入電壓/頻率/電流	100-240 VAC / 50 或 60 Hz \pm 3 Hz / 1.5 A (最大)
湧入電流	120 V : 30 A (最大) 240 V : 60 A (最大)

實體特性

接頭類型	<ul style="list-style-type: none">· 一個 DisplayPort· 兩個 HDMI 1.4 連接埠· 一個耳機連接埠
訊號線類型	· HDMI 1.8 m 纜線
尺寸 (含支架)	
高度 (延伸)	493.2 mm (19.42 in.)
高度 (縮回)	393.0 mm (15.50 in.)
寬	608.4 mm (23.95 in.)
深	190.4 mm (7.49 in.)
尺寸 (不含支架)	
高	364.1 mm (14.34 in.)
寬	608.4 mm (23.95 in.)
深	96.3 mm (3.79 in.)
支架尺寸	
高度 (延伸)	386.0 mm (15.20 in.)
高度 (縮回)	337.0 mm (13.30 in.)
寬	230.2 mm (9.06 in.)
深	190.4 mm (7.49 in.)
重量	
含包裝的重量	8.86 kg (19.53 lb)
含支架總成和纜線的重量	5.6 kg (12.34 lb)
不含支架總成的重量 (壁掛或 VESA 安裝考量 – 無纜線)	4.06 kg (8.95 lb)
支架總成的重量	1.54 kg (3.4 lb)



環境特性

符合標準	
· 符合 RoHS · 無 BFR/PVC 顯示器（不包括外部纜線） · 無砷玻璃，無汞（僅限面板）	
溫度	
操作	0°C 至 40°C (32°F 至 104°F)
非操作	-20°C 至 60°C (-4°F 至 140°F)
濕度	
操作	10% 至 80% (無凝結)
非操作	5% 至 90% (無凝結)
海拔高度	
操作	5,000 m (16,404 ft) (最大)
非操作	12,192 m (40,000 ft) (最大)
散熱	156.96 BTU/小時 (最大) 92.13 BTU/小時 (標準)



電源管理模式

如果電腦裝有符合 VESA DPM 的顯示卡或軟體，則顯示器可在不使用時自動降低功耗。這稱為省電模式*。如果電腦偵測到來自鍵盤、滑鼠或其他輸入裝置的輸入，則顯示器會自動恢復運作。下表列出此自動省電功能的功耗和燈號。

VESA 模式	水平同步	垂直同步	視訊	電源指示燈	耗電量
正常運作	使用中	使用中	使用中	白色	46 W (最大) ** 27 W (標準)
主動關閉模式	非使用中	非使用中	關	白色 (閃爍)	低於 0.5 W
關閉	-	-	-	關	低於 0.3 W

功耗 P _{on}	18.76 W
--------------------	---------

OSD 僅在正常運作模式下運作。如果在主動關閉模式下按任何按鈕，則會顯示以下訊息：

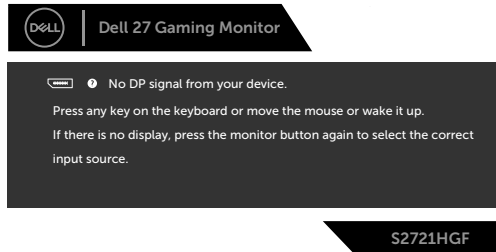

*唯有中斷 AC 電源線與顯示器的連接，才能在關閉模式下實現零功耗。

**最大亮度下的最大功耗。

本文件僅供參考並反映實驗室性能。產品性能可能因您訂購的軟體、元件和周邊裝置而異，無義務更新此類資訊。因此，客戶不應仰賴此資訊做出關於電氣公差或其他方面的決定。不明示或默示保證準確性或完整性。

啟動電腦和顯示器以存取 OSD。

 註：

P_{on}：參考 Energy Star 測試方法測量的開啟模式功耗。



接腳配置

DisplayPort

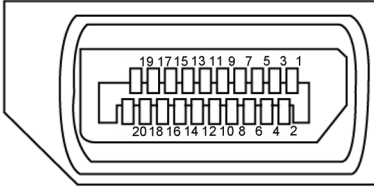

接腳編號	連接之訊號線的 20 接腳側	接腳編號	連接之訊號線的 20 接腳側
1	ML3(n)	11	GND
2	GND	12	ML0(p)
3	ML3(p)	13	CONFIG1
4	ML2(n)	14	CONFIG2
5	GND	15	AUX CH (p)
6	ML2(p)	16	GND
7	ML1(n)	17	AUX CH (n)
8	GND	18	Hot Plug Detect
9	ML1(p)	19	Return
10	ML0(n)	20	DP_PWR



HDMI 連接埠

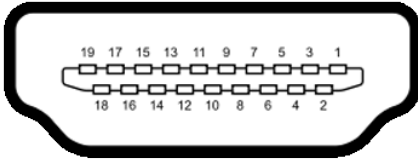

接腳編號	連接之訊號線的 19 接腳側	接腳編號	連接之訊號線的 19 接腳側
1	TMDS DATA 2+	11	TMDS CLOCK SHIELD
2	TMDS DATA 2 SHIELD	12	TMDS CLOCK-
3	TMDS DATA 2-	13	CEC
4	TMDS DATA 1+	14	保留 (裝置上的 N.C.)
5	TMDS DATA 1 SHIELD	15	DDC CLOCK (SCL)
6	TMDS DATA 1-	16	DDC DATA (SDA)
7	TMDS DATA 0+	17	DDC/CEC Ground
8	TMDS DATA 0 SHIELD	18	+5 V POWER
9	TMDS DATA 0-	19	HOT PLUG DETECT
10	TMDS CLOCK+		



隨插即用

您可以將顯示器安裝在任何隨插即用相容系統中。顯示器會自動使用顯示資料通道 (DDC) 協定向電腦系統提供其擴充顯示器識別資料 (EDID)，以便電腦自行配置並將顯示器設定最佳化。大多數顯示器安裝都是自動的；您可以視需要選擇其他設定。如需更多關於變更顯示器設定的資訊，請參閱[操作顯示器](#)。

LCD 顯示器品質和像素政策

在 LCD 顯示器製造過程中，經常會有一或多個像素固定在不變狀態，這很難看出並且不影響顯示器品質或使用性。欲深入瞭解 LCD 顯示器像素政策，請參閱 Dell 支援網站：www.dell.com/pixelguidelines。



人體工學

△ 小心：不當或長時間使用鍵盤可能導致受傷。

△ 小心：長時間觀看顯示器螢幕可能導致眼睛疲勞。

為確保舒適性和效率，設置及使用電腦工作站時，請遵循下述準則：

- 調整電腦位置，使顯示器和鍵盤在您工作時位於您的正前方。市售的特殊鍵盤架可協助您正確放置鍵盤。
- 為了降低長時間使用顯示器造成眼睛疲勞和頸部/手臂/背部/肩部疼痛的風險，建議您：
 1. 將螢幕設置在離眼睛約 20 至 28 in. (50-70 cm) 處。
 2. 在使用顯示器時經常眨眼以保持眼睛濕潤。
 3. 每隔兩小時定期休息 20 分鐘。
 4. 休息時將視線從顯示器移開，凝視 20 英尺外的遠處物體至少 20 秒。
 5. 休息時進行伸展以放鬆頸部/手臂/背部/肩部。
- 坐在顯示器前時，請確保顯示器螢幕與視線同高或略低。
- 調整顯示器的傾斜度、對比和亮度設定。
- 調整周圍的環境燈光（例如天花板燈、檯燈、附近窗戶的窗簾或百葉簾）以減少顯示器螢幕上的反射和眩光。
- 使用下背部支撐良好的椅子。
- 使用鍵盤或滑鼠時，讓前臂保持水平，手腕處於自然且舒適的姿勢。
- 使用鍵盤或滑鼠時，務必保留空間以放置雙手。
- 讓上臂自然垂放於兩側。
- 確保雙腳平放在地板上。
- 就坐時，請確保腿部的重量在腳上，而不是座椅的前部。視需要調整椅子的高度或使用腳踏板以保持正確的姿勢。
- 改變工作習慣。試著規劃工作，避免長時間坐著工作。試著定期起身走動。



- 確保桌子下方的區域沒有障礙物、纜線或電源線，以免干擾就坐舒適性或造成絆倒危險。

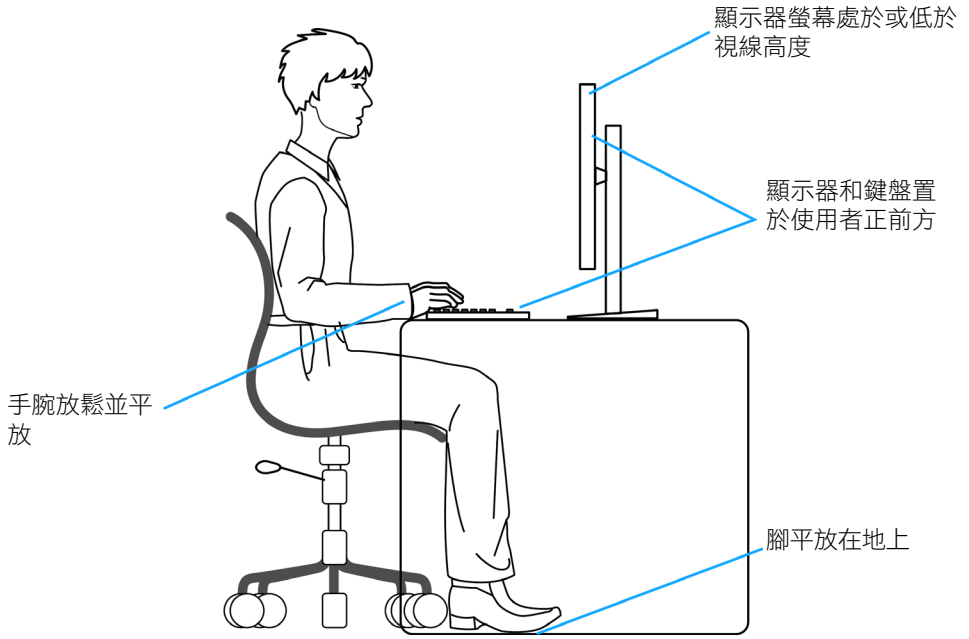

搬運和移動顯示器

為了確保在抬起或移動顯示器時安全地搬運顯示器，請遵循下述準則：

- 移動或抬起顯示器前，請先關閉電腦和顯示器。
- 從顯示器拔除所有纜線。
- 將顯示器放在裝有原包裝材料的原包裝箱中。
- 抬起或移動顯示器時，請緊握顯示器的下緣和側面，勿過度用力。

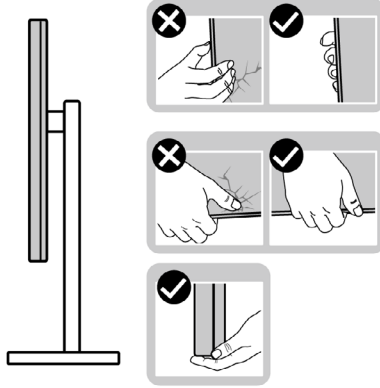

- 抬起或移動顯示器時，請確保螢幕朝外，勿按壓顯示區域，以免刮傷或損壞。

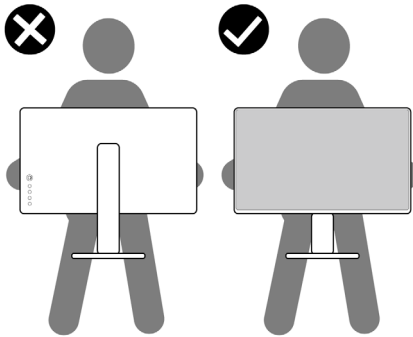

- 搬運時，請避免讓顯示器受到突然的衝擊或震動。



- 抬起或移動顯示器時，請勿將顯示器上下顛倒並握住底座或支架。否則可能導致顯示器意外損壞或人員受傷。

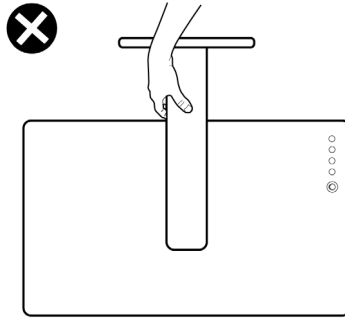

維護準則

清潔顯示器

⚠ 警告：在清潔顯示器之前，請將顯示器電源線從電源插座上拔下。

⚠ 小心：在清潔顯示器之前，請閱讀並遵守**安全指示**。

拆封、清潔或搬運顯示器時的最佳做法是依照下列指示操作：

- 若要清潔抗靜電螢幕，請用水稍微沾濕乾淨的軟布。如有可能，請使用適合抗靜電塗層的特殊螢幕清潔紙或溶液。請勿使用苯、稀釋劑、氨、研磨性清潔劑或壓縮空氣。
- 使用稍微沾濕的軟布清潔顯示器。避免使用任何類型的清潔劑，因為某些清潔劑會在顯示器上留下乳白色薄膜。
- 如果將顯示器拆封時發現白色粉末，請用布擦去。
- 請小心搬運顯示器，因為深色顯示器比淺色顯示器更容易刮傷並出現白色磨損痕跡。
- 為了維持顯示器的最佳影像品質，請使用動態變化的螢幕保護程式並在不使用時關閉顯示器。



設置顯示器

連接支架

 註：顯示器出廠時與支架和底座分離。

 註：下述說明僅適用於顯示器隨附的支架。如果連接從任何其他來源購買的支架，請遵守支架隨附的安裝說明。

若要安裝監視器支架：

1. 將支架對準底座並放在底座上。
2. 打開底座底部的螺絲把手，順時針轉動以固定支架總成。
3. 關上螺絲把手。

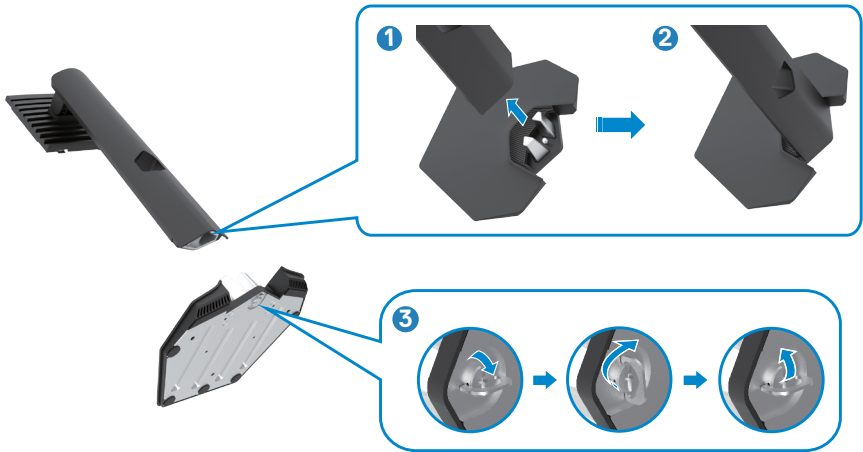

4. 翻開顯示器的保護罩以觸及顯示器的 VESA 插槽。



5. 將支架上的卡榫滑入顯示器背蓋上的插槽，將支架總成往下壓以卡入定位。



6. 握住支架並小心抬起顯示器，然後放在平坦的表面上。

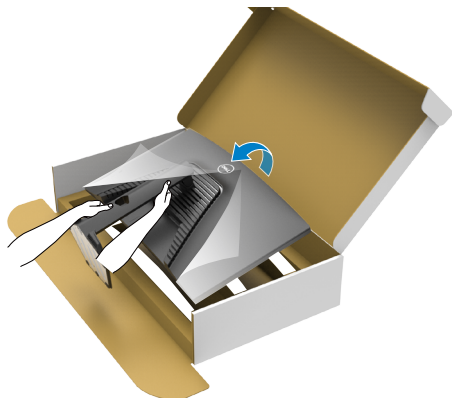

 註：抬起顯示器時請緊握支架，以避免任何意外損壞。

7. 拿起顯示器的保護罩。

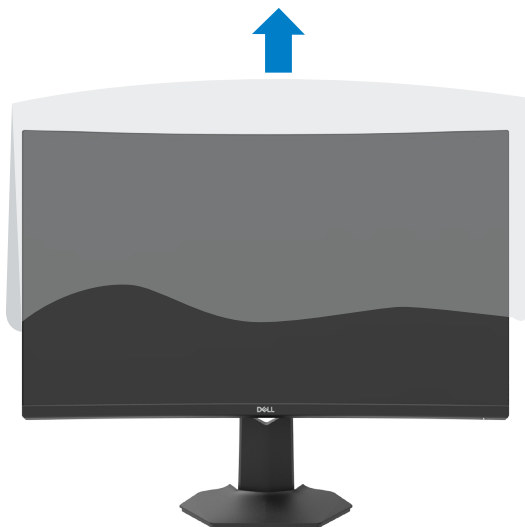

使用傾斜和垂直延伸

 下述說明僅適用於顯示器隨附的支架。如果連接從任何其他來源購買的支架，請遵守支架隨附的安裝說明。

將支架連接至顯示器後，您可以傾斜顯示器以獲得最舒適的視角。

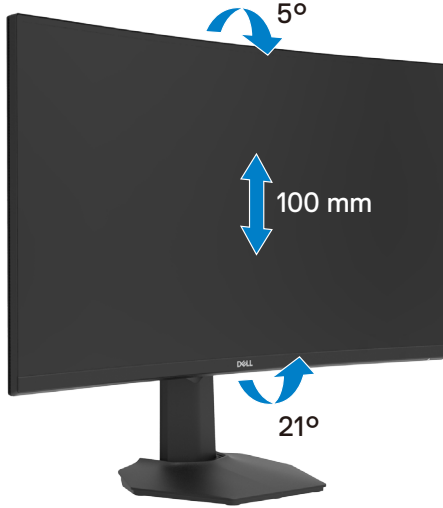

 註：顯示器出廠時與支架分離。



連接顯示器

⚠ **警告：**開始本節中的任何程序之前，請遵守[安全指示](#)。

若要將顯示器連接至電腦：

1. 關閉電腦。
2. 將 DisplayPort / HDMI 纜線從顯示器連接到電腦。
3. 開啟顯示器。
4. 在顯示器的 OSD 選單中選擇正確的輸入來源，然後開啟電腦。

連接 HDMI 纜線

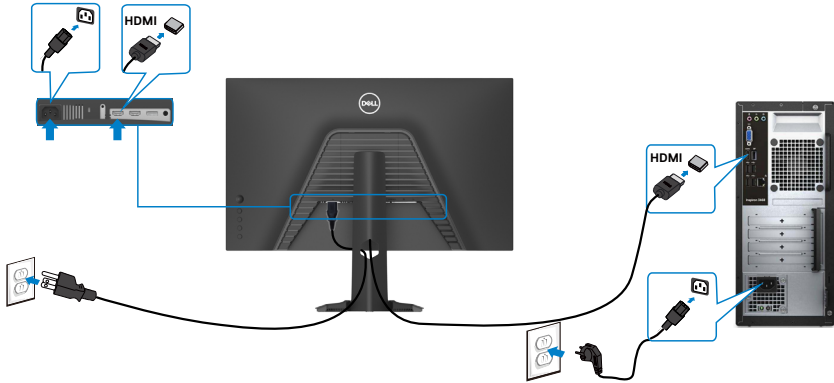

連接 DP 纜線

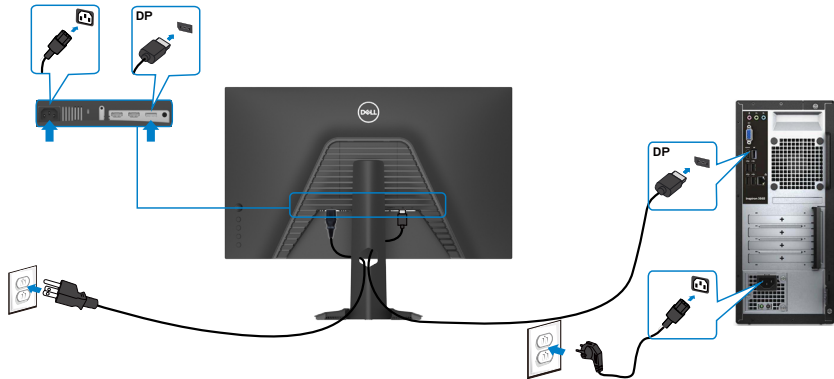

整理纜線



將所有必要纜線連接至顯示器和電腦之後（關於纜線連接，請參閱[連接顯示器](#)），請如上圖所示整理所有纜線。

使用 Kensington 鎖（選購）固定顯示器

安全鎖插槽位於顯示器底部。（請參閱[安全鎖插槽](#)）

如需更多關於使用 Kensington 鎖（另購）的資訊，請參閱安全鎖隨附的說明書。

使用 Kensington 安全鎖將顯示器固定在桌上

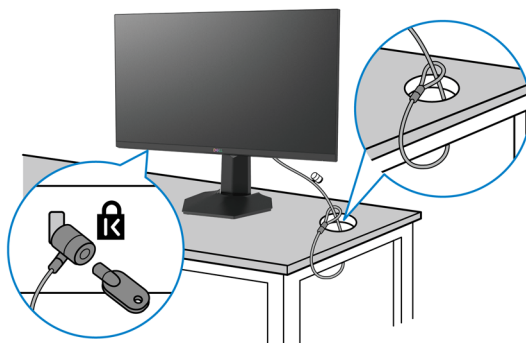

 註：圖片僅供參考。鎖的外觀可能不同。



拆除監視器支架

 **小心：**為了防止拆卸支架時刮傷 LCD 螢幕，請務必將顯示器放在柔軟、乾淨的表面上。

 **註：**下述說明僅適用於顯示器隨附的支架。如果連接從任何其他來源購買的支架，請遵守支架隨附的安裝說明。

若要拆卸支架：

1. 將顯示器放在軟布或墊子上。
2. 按住支架釋放按鈕。
3. 將支架抬起並與顯示器分離。

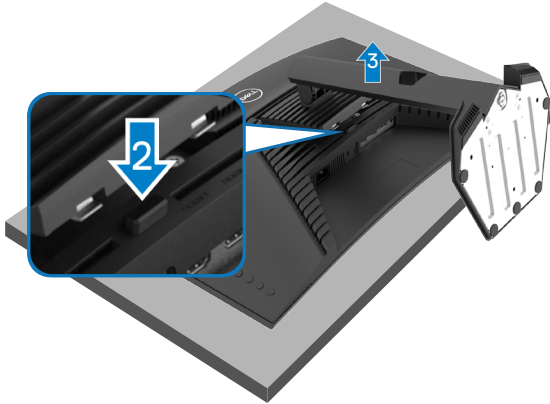

壁掛安裝（選用）

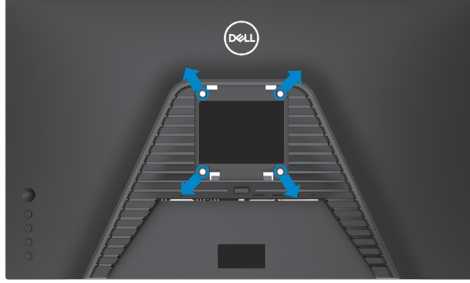

 註：請使用 **M4 x 10 mm** 螺絲將顯示器連接至壁掛套件。

請參閱 VESA 相容壁掛套件隨附的說明書。

1. 將顯示器放在軟布或墊子上並置於平穩的桌子上。
2. 拆卸支架。
3. 使用 Phillips 十字螺絲起子拆下固定塑膠蓋的四支螺絲。
4. 將壁掛套件中的安裝托架連接至顯示器。
5. 依照壁掛套件隨附的說明書將顯示器安裝在牆上。

 註：僅限與最小負重能力為 **16.4 kg (36.2 lb)** 的 UL 或 CSA 或 GS 列名壁掛托架搭配使用。



操作顯示器

開啟顯示器電源

按  按鈕開啟顯示器。

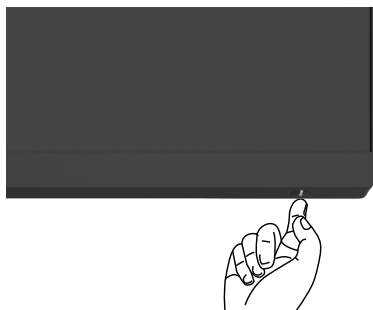

使用搖桿

使用顯示器後側的搖桿進行 OSD 調整。



1. 按搖桿按鈕啟動 OSD 主選單。
2. 上下左右移動搖桿以在選項之間切換。
3. 再按一次搖桿按鈕以確認設定並退出。

搖桿

說明



- OSD 選單開啟時，按此按鈕可確認選擇或儲存設定。
- OSD 選單關閉時，按此按鈕可啟動 OSD 主選單。請參閱[存取選單系統](#)。





- 雙向（左右）操作。
- 往右移可進入子選單。
- 往左移可退出子選單。
- 調高（右）或調低（左）所選選單項目的參數。



- 雙向（上下）操作。
- 在選單項目之間切換。
- 調高（上）或調低（下）所選選單項目的參數。

使用後面板控制件

使用顯示器後側的控制按鈕調整顯示設定。使用這些按鈕調整設定時，OSD 會隨著各項功能變更而顯示其數值。

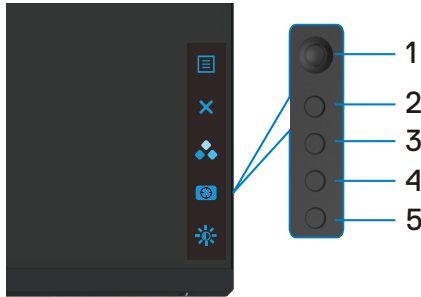

下表說明後面板按鈕：

後面板按鈕	說明
1  Menu（選單）	使用 Menu（選單）按鈕啟動螢幕顯示 (OSD) 以及選擇 OSD 選單。 請參閱 存取選單系統 。
2  Exit（退出）	使用此按鈕返回主選單或退出 OSD 主選單。
3  捷徑鍵： Preset Modes （預設模式）	使用此按鈕從預設色彩模式清單中進行選擇。



後面板按鈕	說明
<p>4</p>  <p>捷徑鍵： Dark Stabilizer</p>	<p>直接存取 Dark Stabilizer 調整滑桿。</p>
<p>5</p>  <p>捷徑鍵： Brightness/Contrast (亮度/對比)</p>	<p>直接存取 Brightness/Contrast (亮度/對比) 調整滑桿。</p>

按任一按鈕時，會出現 OSD 狀態列以讓您知道某些 OSD 功能的目前設定。



使用螢幕顯示 (OSD) 選單

存取選單系統

圖示 選單和子選單

說明

Game (遊戲)

使用此選單將視覺遊戲體驗個人化。

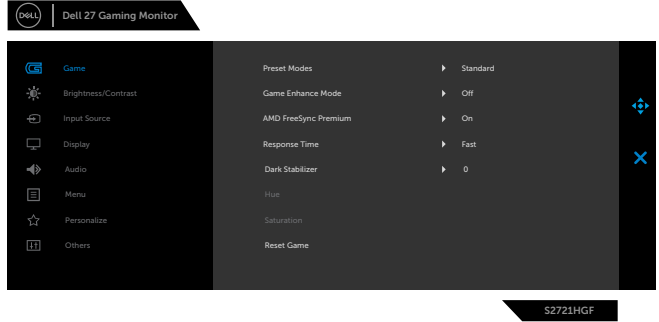

Preset Modes (預設模式)

讓您從預設色彩模式清單中選擇。

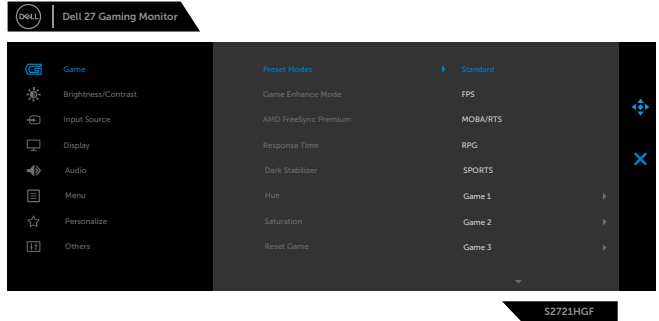

- **Standard (標準)**：預設色彩設定。這是預設模式。
- **FPS**：載入適合第一人稱射擊遊戲的色彩設定。
- **MOBA/RTS**：載入適合「多人線上對戰遊戲」和「即時戰略」遊戲的色彩設定。
- **RPG**：載入適合角色扮演遊戲的色彩設定。
- **SPORTS (運動)**：載入適合運動遊戲的色彩設定。



- ◆ **Game 1/Game 2/Game 3 (遊戲 1/遊戲 2/遊戲 3)**：讓您自訂色彩設定以滿足您的遊戲需求。
- ◆ **ComfortView**：減少螢幕發出的藍光，讓眼睛更舒適。
警告：顯示器發出的藍光可能長期影響眼睛而造成傷害，例如數位視覺疲勞、眼睛疲勞和眼睛受損。長時間使用顯示器也有可能導致身體部位疼痛，例如頸部、手臂、背部和肩部。如需更多資訊，請參閱[人體工學](#)。
- ◆ **Warm (暖)**：提高色溫。螢幕呈現較暖的紅色或黃色色調。
- ◆ **Cool (冷)**：以較高的色溫呈現色彩。螢幕呈現較冷的藍色調。
- ◆ **Custom Color (自訂色彩)**：讓您手動調整色彩設定。移動搖桿以調整 **Gain (增益)**、**Offset (偏移)**、**Hue (色調)** 和 **Saturation (飽和度)** 值並建立自己的預設色彩模式。

Game Enhance Mode (遊戲強化模式)

將遊戲強化模式調整為關、計時器、畫格率或顯示對齊。

- ◆ **Off (關)**：停用 **Game Enhance Mode (遊戲強化模式)** 下的功能。
- ◆ **Timer (計時器)**：讓您停用或啟用畫面左上角的計時器。計時器會顯示自遊戲開始後經過的時間。從時間間隔清單中選擇選項，以掌握剩餘時間。
- ◆ **Frame Rate (畫格率)**：選擇開啟可在玩遊戲時顯示目前的每秒畫格數。畫格率越高，動態影像就越流暢。
- ◆ **Display Alignment (顯示對齊)**：啟用此功能可確保多個顯示器的視訊內容完美對齊。

AMD FreeSync Premium Pro

讓您將 AMD FreeSync Premium Pro 設為開啟或關閉。



圖示 選單和子選單	說明
Response Time (反應時間)	<p>讓您將 Response Time (反應時間) 設為 Fast (快速)、Super Fast (超快速)、Extreme (極限) 或 MPRT。</p> <p>附註：若要開啟 MPRT，來源更新率必須為 120Hz 以上。</p> <p>附註：MPRT 開啟時，FreeSync 將關閉。MPRT 和 FreeSync 功能無法同時開啟。</p>
Dark Stabilizer	<p>此功能可提高在黑暗的遊戲場景中的能見度。數值（0 到 3 之間）越高，在顯示影像黑暗區域的能見度越佳。</p>
Hue (色調)	<p>此功能可將視訊影像的色彩往綠色或紫色偏移。這用來調整所需的膚色。</p> <p>使用搖桿在 0 到 100 之間調整色調。</p> <p>向上移動搖桿可調高視訊影像的綠色調。</p> <p>向下移動搖桿可調高視訊影像的紫色調。</p> <p>註：只有在 FPS、RTS、RPG、SPORTS 模式下才可進行色調調整。</p>
Saturation (飽和度)	<p>此功能可以調整視訊影像的色彩飽和度。</p> <p>使用搖桿在 0 到 100 之間調整飽和度。</p> <p>向上移動搖桿可調高視訊影像的彩色外觀。</p> <p>向下移動搖桿可調高視訊影像的黑白外觀。</p> <p>註：只有在 FPS、RTS、RPG、SPORTS 模式下才可進行飽和度調整。</p>
Reset Game (重設遊戲)	<p>將 Game (遊戲) 選單下的所有設定重設為出廠預設值。</p>



圖示 選單和子選單 說明



Brightness/ Contrast (亮度/ 對比)

使用此選單啟動亮度/對比調整。

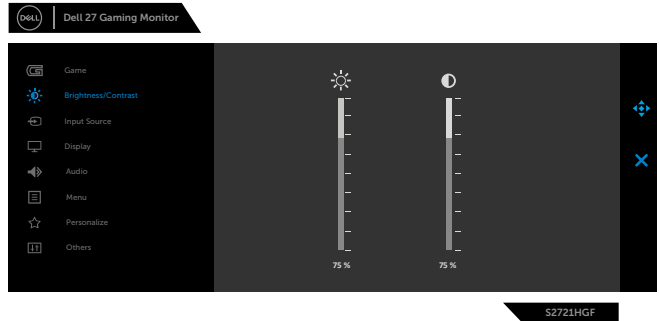

Brightness (亮度)

Brightness (亮度) 可調整背光亮度 (最小 0；最大 100)。

向上移動搖桿可調高亮度。

向下移動搖桿可調低亮度。

附註：MPRT 開啟時，無法進行亮度調整。

Contrast (對比)

先調整 **Brightness (亮度)**，需要進一步調整時再調整 **Contrast (對比)**。

向上移動搖桿可調高對比，向下移動搖桿可調低對比 (0 到 100 之間)。

Contrast (對比) 功能可調整顯示器畫面上明暗之間的差異程度。





Input Source
(輸入來源)

使用 **Input Source (輸入來源)** 選單在連接至顯示器的不同視訊輸入之間選擇。



DP

使用 **DP** (DisplayPort) 接頭時，請選擇 **DP** 輸入。按搖桿按鈕確認選擇。

HDMI 1

使用 HDMI 接頭時，請選擇 **HDMI 1** 或 **HDMI 2** 輸入。

HDMI 2

按操縱桿按鈕確認選擇。

Auto Select (自動選擇)

開啟此功能可讓顯示器自動掃描可用的輸入來源。按操縱桿按鈕確認選擇。

Reset Input Source (重設輸入來源)

將顯示器的**輸入來源**重設為原廠預設值。



圖示 選單和子選單 說明



Display (顯示)

使用顯示選單調整影像。

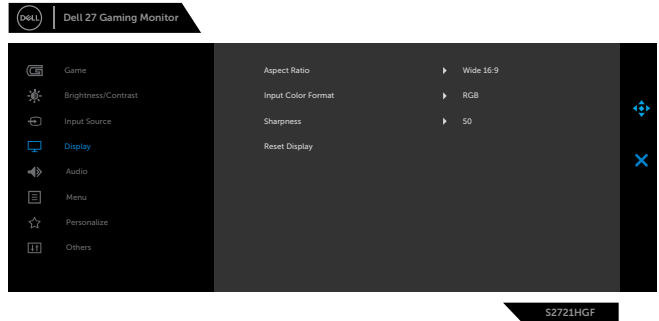

Aspect Ratio (長寬比)

將影像比例調整為 **Wide 16:9 (寬螢幕 16:9)**、**4:3** 或 **5:4**。

Input Color Format (輸入色彩格式)

讓您將視訊輸入模式設為：

- ◆ **RGB**：如果使用 DisplayPort 或 HDMI 纜線將顯示器連接至電腦 (或 DVD 播放器)，請選擇此選項。
- ◆ **YPbPr**：如果 DVD 播放器僅支援 YPbPr 輸出，請選擇此選項。

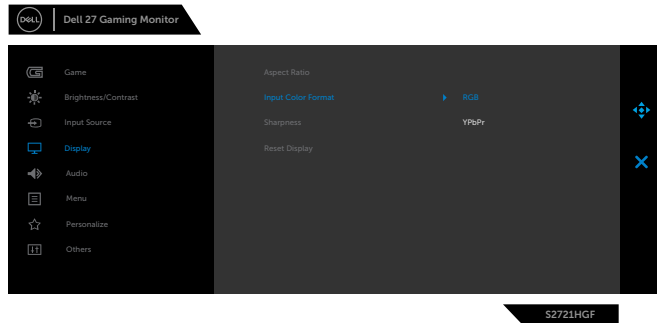

Sharpness (銳利度)

使影像顯得更銳利或更柔和。

上下移動搖桿以在「0」到「100」之間調整銳利度。

Reset Display (重設顯示)

將顯示選單下的所有設定重設為出廠預設值。



圖示 選單和子選單 說明

Audio (音訊)



Volume (音量) 讓您設定耳機輸出的音量。
使用搖桿在 0 到 100 之間調整音量。

Reset Audio (重設音訊) 將音訊選單下的所有設定重設為出廠預設值。



Menu (選單)

選擇此選項可調整 OSD 設定，例如 OSD 語言、選單停留在畫面上的時間長度等等。

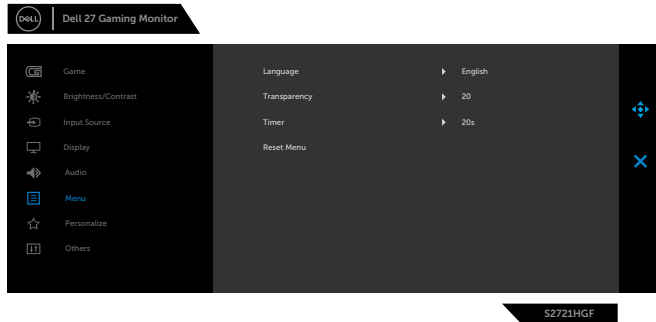

Language (語言) 設定 OSD 顯示語言，共有八種。

(英文、西班牙文、法文、德文、巴西葡萄牙文、俄文、簡體中文或日文)。

Transparency (透明度) 選擇此選項可變更選單透明度，方式是上下移動搖桿 (最小 0/最大 100)。

Timer (計時器) **OSD Hold Time (OSD 停留時間)**：設定按按鈕後 OSD 持續顯示的時間長度。
移動搖桿以 1 秒為單位調整滑桿，範圍是 5 到 60 秒。

Reset Menu (重設選單) 將重設選單下的所有設定重設為出廠預設值。





Personalize (個人化)

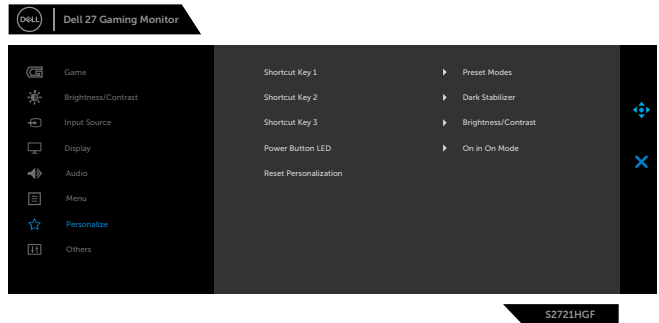

Shortcut key 1 (捷徑鍵 1)

從 **Preset Modes (預設模式)**、**Game Enhance Mode (遊戲強化模式)**、**AMD FreeSync Premium Pro**、**Dark Stabilizer**、**Brightness/Contrast (亮度/對比)**、**Input Source (輸入來源)**、**Aspect Ratio (長寬比)**、**Volume (音量)** 中選擇以設為捷徑鍵。

Shortcut key 2 (捷徑鍵 2)

Shortcut key 3 (捷徑鍵 3)

Power Button LED (電源按鈕 LED)

讓您設定電源燈的狀態以節省能源。

Reset Personalization (重設個人化)

將捷徑鍵設定還原成原廠預設值。



圖示 選單和子選單 說明



Others (其他)

選擇此選項可調整 DDC/CI、LCD conditioning (LCD 調節) 等 OSD 設定。

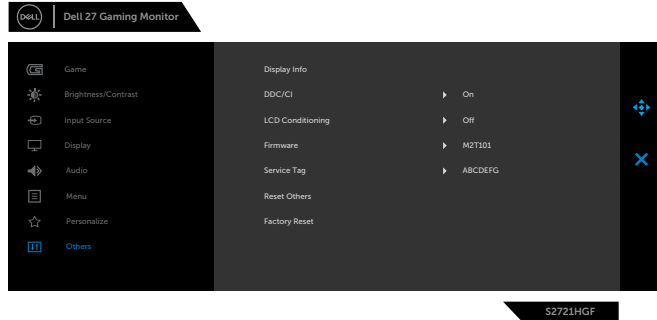

Display Info (顯示器資訊)

顯示顯示器的目前設定。

DDC/CI

您可透過 DDC/CI (顯示資料頻道/指令介面) 使用電腦軟體調整顯示器設定。
選擇 Off 可關閉此功能。
啟用此功能將可獲得最佳的使用者體驗，並讓顯示器發揮最佳效能。

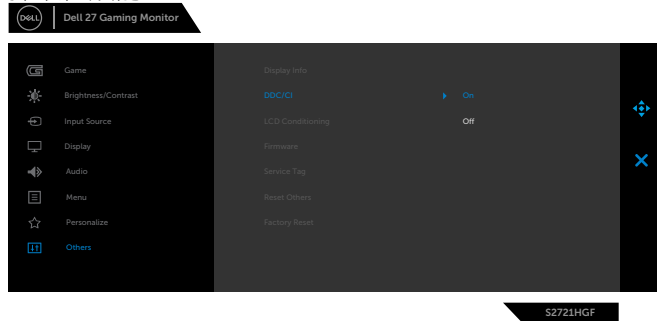

**LCD
Conditioning
(LCD 調節)**

減少輕微的影像殘留情況。視影像殘留的程度而定，此程式可能需要一些時間才能執行。選擇 **On** 可啟動程序。

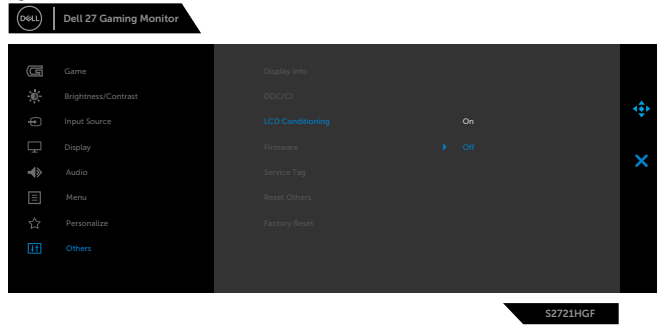

Firmware (韌體)

顯示顯示器的韌體版本。

Service Tag (服務標籤)

顯示服務標籤。服務標籤是可讓 Dell 識別產品規格和存取保固資訊的唯一英數字元識別碼。

註：服務標籤也印在產品背面的貼紙上。

**Reset Others
(重設其他)**

將 DDC/CI 等其他設定還原成原廠預設值。

**Factory Reset
(出廠重設)**

將所有預設值重設為出廠預設設定。



OSD 警告訊息

當顯示器不支援特定解析度模式時，會看到以下訊息：

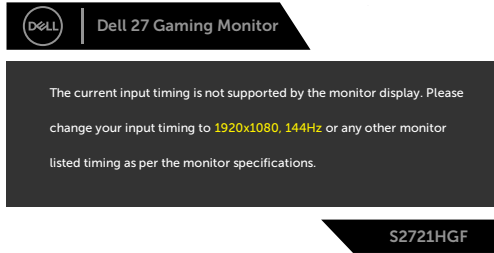

這表示顯示器無法與從電腦接收的訊號同步。關於本顯示器可定址的水平和垂直頻率範圍，請參閱[顯示器規格](#)。建議模式為 1920 x 1080。

停用 DDC/CI 功能前，會看到以下訊息：

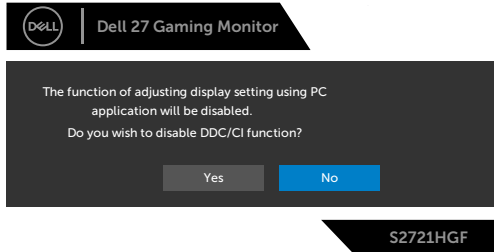

MPRT 嘗試運作但畫格率低於 120Hz 時，會看到以下訊息：

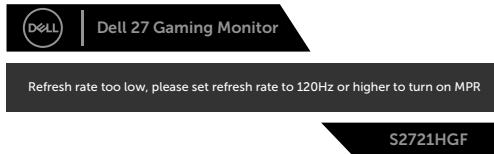

顯示器進入省電模式時，將出現以下訊息：



啟動電腦並喚醒顯示器以存取 **OSD**。



如果按電源按鈕以外的任何按鈕，將根據所選輸入出現以下訊息：



如果選擇 DP、HDMI 1 或 HDMI 2 輸入而未連接對應的纜線，將出現下圖所示的浮動對話方塊。

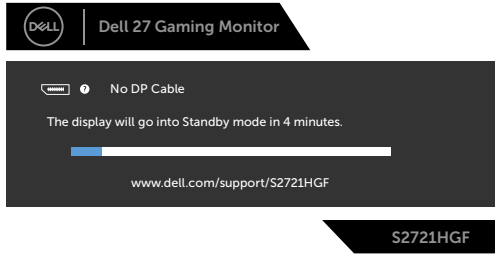

或



或



在其他功能中選擇出廠重設的 OSD 項目時，會出現以下訊息：

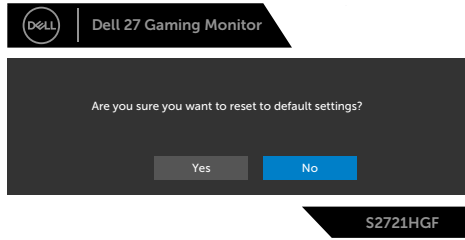

如需更多資訊，請參閱[故障排除](#)。

鎖定後面板控制按鈕

您可以鎖定後面板控制按鈕以禁止使用 OSD 選單及/或電源按鈕。

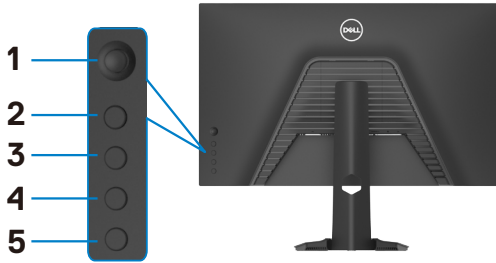

若要鎖定按鈕：

1. 按住 **Button 5 (按鈕 5)** 四秒，畫面上會出現選單。
2. 選擇下列其中一個選項：
 - **Menu Buttons (選單按鈕)**：選擇此選項可鎖定電源按鈕以外的所有 OSD 選單按鈕。
 - **Power Button (電源按鈕)**：選擇此選項可只鎖定電源按鈕。
 - **Menu + Power Buttons (選單 + 電源按鈕)**：選擇此選項可鎖定後面板上的所有按鈕。

若要解鎖按鈕，請按住 **Button 5 (按鈕 5)** 四秒，直到畫面上出現選單。選擇 **Unlock icon (解鎖圖示)**  以解鎖按鈕。



設定最大解析度

若要設定顯示器的最大解析度：

Windows 7、Windows 8 或 Windows 8.1：

1. 若使用 Windows 8 或 Windows 8.1，請選擇桌面磚以切換至傳統桌面。若使用 Windows Vista 或 Windows 7，請跳過此步驟。
2. 在桌面上按一下滑鼠右鍵，按一下 **Screen Resolution (螢幕解析度)**。
3. 按一下 **Screen Resolution (螢幕解析度)** 的下拉式清單，選擇 **1920 x 1080**。
4. 按一下 **OK (確定)**。

Windows 10：

1. 在桌面上按一下滑鼠右鍵，按一下 **Display Settings (顯示設定)**。
2. 按一下 **Advanced display settings (進階顯示設定)**。
3. 按一下 **Resolution (解析度)** 的下拉式清單，選擇 **1920 x 1080**。
4. 按一下 **Apply (套用)**。

如果沒看到 **1920 x 1080** 選項，可能需要更新顯示卡驅動程式。視電腦而定，完成下述程序：

如果使用 Dell 桌上型或可攜式電腦：

- 前往 <http://www.dell.com/support>，輸入服務標籤，然後下載最新的顯示卡驅動程式。

如果使用非 Dell 電腦：

- 前往電腦製造商的支援網站並下載最新的顯示卡驅動程式。
- 前往顯示卡製造商的網站並下載最新的顯示卡驅動程式。



故障排除

⚠ **警告：**開始本節中的任何程序之前，請遵守**安全指示**。

自我測試

顯示器提供自我測試功能，讓您檢查顯示器是否正常運作。如果顯示器與電腦正確連接但顯示器仍顯示黑畫面，請執行下述步驟以執行顯示器自我測試：

1. 關閉電腦和顯示器。
2. 從電腦背面拔下視訊線。為確保自我測試正確運作，請從電腦背面拔除所有數位和類比纜線。
3. 開啟顯示器。

如果顯示器無法感測視訊訊號且正常運作，則畫面上將出現浮動對話方塊（黑色背景）。在自我測試模式下，電源 LED 恆亮白燈。此外，視所選輸入而定，下圖所示的對話方塊將持續顯示在畫面上。



或



或





4. 如果視訊線中斷連接或損壞，則系統正常運作期間也會出現此方塊。
5. 關閉顯示器並接回視訊線；然後開啟電腦和顯示器。

如果完成上述程序後顯示器仍然無畫面，請檢查視訊控制器和電腦，因為顯示器運作正常。



內建診斷

顯示器具有內建診斷工具，可協助您判斷您遇到的畫面異常是顯示器或電腦和顯示卡固有的問題。

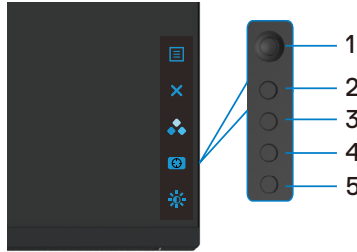

若要執行內建診斷：

1. 確定螢幕乾淨（螢幕表面上無灰塵顆粒）。
2. 從電腦或顯示器背面拔下視訊線。顯示器隨即進入自我測試模式。
3. 按住按鈕 5 持續 4 秒，系統將顯示 OSD 訊息，選擇  並按下按鈕 1。出現灰色畫面。觀察畫面是否有任何瑕疵或異常。
4. 仔細檢查畫面是否有異常。
5. 將搖桿（按鈕 1）往右移。畫面顏色變成紅色。
6. 檢查畫面是否有任何異常。
7. 重複步驟 5 和 6 檢查綠色、藍色、黑色、白色和文字畫面。

出現文字畫面時，表示測試完成。若要退出，請再按一次按鈕 5。

如果使用內建診斷工具時未發現任何畫面異常，表示顯示器正常運作。請檢查顯示卡和電腦。



常見問題

下表包含關於可能遇到的顯示器常見問題及可能解決方法的一般資訊：

常見症狀	您遇到的情況	可能的解決方法
無視訊/電源 LED 熄滅	無畫面	<ul style="list-style-type: none">· 確定連接顯示器與電腦的視訊線正確連接並且牢固。· 使用任何其他電氣設備檢查電源插座是否正常工作。· 確定已完全按下電源按鈕。· 確定已在輸入來源選單中選擇正確的輸入來源。
無視訊/電源 LED 亮起	無畫面或無亮度	<ul style="list-style-type: none">· 透過 OSD 調高亮度和對比控制。· 執行顯示器自我測試功能檢查。· 檢查視訊線接頭中的接腳是否彎曲或斷裂。· 執行內建診斷。· 確定已在輸入來源選單中選擇正確的輸入來源。
像素遺失	LCD 螢幕有斑點	<ul style="list-style-type: none">· 關閉再開啓電源。· 像素永久熄滅是 LCD 技術可能發生的自然瑕疵。· 欲深入瞭解 Dell 顯示器品質和像素政策，請參閱 Dell 支援網站： www.dell.com/pixelguidelines。
像素卡住	LCD 螢幕有亮點	<ul style="list-style-type: none">· 關閉再開啓電源。· 像素永久熄滅是 LCD 技術可能發生的自然瑕疵。· 欲深入瞭解 Dell 顯示器品質和像素政策，請參閱 Dell 支援網站： www.dell.com/pixelguidelines。
亮度問題	畫面太暗或太亮	<ul style="list-style-type: none">· 將顯示器重設為出廠設定。· 透過 OSD 調整亮度和對比控制。
安全相關問題	看見冒煙或火花	<ul style="list-style-type: none">· 請勿執行任何故障排除步驟。· 立即聯繫 Dell。
間歇性問題	顯示器故障斷斷續續	<ul style="list-style-type: none">· 確定將顯示器連接至電腦的視訊線正確連接並且牢固。· 將顯示器重設為出廠設定。· 執行顯示器自我測試功能檢查以確定在自我測試模式下是否發生間歇性問題。



常見症狀	您遇到的情況	可能的解決方法
缺色	畫面缺色	<ul style="list-style-type: none"> · 執行顯示器自我測試。 · 確定將顯示器連接至電腦的視訊線正確連接並且牢固。 · 檢查視訊線接頭中的接腳是否彎曲或斷裂。
色彩錯誤	畫面色彩不佳	<ul style="list-style-type: none"> · 視應用而定，在色彩選單 OSD 中變更預設模式的設定。 · 在色彩選單 OSD 中的自訂色彩下調整 R/G/B 值。 · 在色彩選單 OSD 中將輸入色彩格式變更為 PC RGB 或 YPbPr。 · 執行內建診斷。
長時間顯示在顯示器上的靜態影像造成影像殘留	畫面上出現靜態影像的隱約陰影	<ul style="list-style-type: none"> · 使用電源管理功能在不使用時關閉顯示器（如需更多資訊，請參閱電源管理模式）。 · 或者，使用動態變化的螢幕保護程式。



產品問題

問題	您遇到的情況	可能的解決方法
螢幕影像太小	影像在畫面上置中，但未填滿整個檢視區域	<ul style="list-style-type: none">· 在顯示選單 OSD 中檢查長寬比設定。· 將顯示器重設為出廠設定。
無法使用前面板按鈕條顯示器	螢幕上未出現 OSD	<ul style="list-style-type: none">· 關閉顯示器，拔下顯示器電源線，將電源線插回，然後開啟顯示器。
按使用者控制件時無輸入訊號	無畫面，LED 燈為白色	<ul style="list-style-type: none">· 檢查訊號來源。移動滑鼠或按鍵盤上的任一按鍵以確定電腦未處於省電模式。· 檢查訊號線是否正確插入。如有必要，請再次連接訊號線。· 重設電腦或視訊播放器。
畫面未填滿整個螢幕	畫面無法填滿螢幕的高度或寬度	<ul style="list-style-type: none">· 由於 DVD 的視訊格式（長寬比）不同，顯示器可能以全螢幕顯示。· 執行內建診斷。



附錄

FCC 聲明（僅限美國）及其他法規資訊

關於 FCC 聲明及其他法規資訊，請參閱法規遵循網站
www.dell.com/regulatory_compliance。

RoHS 聲明（僅針對台灣）

單元 Unit	限用物質及其化學符號 Restricted substances and its chemical symbols					
	鉛 Lead (Pb)	汞 Mercury (Hg)	鎘 Cadmium (Cd)	六價鉻 Hexavalent chromium (Cr ⁶⁺)	多溴聯苯 Polybrominated biphenyls (PBB)	多溴二苯醚 Polybrominated diphenyl ethers (PBDE)
機箱/槽板/支架	—	○	○	○	○	○
電路板組件	—	○	○	○	○	○
顯示螢幕	—	○	○	○	○	○
電線/連接器	—	○	○	○	○	○
電源設備	—	○	○	○	○	○

備考1. “超出0.1 wt %”及“超出0.01 wt %”係指限用物質之百分比含量超出百分比含量基準值。
Note 1: “Exceeding 0.1 wt %” and “exceeding 0.01 wt %” indicate that the percentage content of the restricted substance exceeds the reference percentage value of presence condition.

備考2. “○”係指該項限用物質之百分比含量未超出百分比含量基準值。
Note 2: “○” indicates that the percentage content of the restricted substance does not exceed the percentage of reference value of presence.

備考3. “—”係指該項限用物質為排除項目。
Note 3: The “—” indicates that the restricted substance corresponds to the exemption.

使用過度恐傷害視力。

(1)使用30分鐘請休息10分鐘。

(2)未滿2歲幼兒不看螢幕，2歲以上每天看螢幕不要超過1小時。



聯繫 Dell

 註：如果沒有有效的網際網路連線，您可以在購買發票、裝箱單、帳單或 Dell 產品型錄中找到聯絡資訊。

Dell 提供多種線上和電話支援與服務選項。可用性因國家和產品而異，您所在的地區可能未提供某些服務。

若要取得線上顯示器支援內容：

請參閱 www.dell.com/support/monitors。

若要聯繫 Dell 以處理銷售、技術支援或客戶服務問題：

1. 前往 www.dell.com/support。
2. 在頁面右下角的選擇國家/地區下拉式選單中確認您所在的國家或地區。
3. 按一下國家下拉式清單旁的聯絡我們。
4. 根據您的需求選擇對應的服務或支援連結。
5. 選擇聯繫 Dell 的方法。



外形尺寸

S2721HGF Outline Dimension

Unit :mm(inch)
 Dimension :Nominal
 Drawing :Not to scale

