

Monitor Dell curbat 27 pentru jocuri -S2721HGF

Ghidul utilizatorului

Model: S2721HGF
Model de reglementare: S2721HGFt





NOTĂ: O NOTĂ indică informații importante care vă ajută să folosiți mai bine computerul.



PRECAUȚIE: O PRECAUȚIE indică deteriorarea potențială a hardware-ului sau pierderea de date în caz de nerespectare a instrucțiunilor.



AVERTISMENT: UN AVERTISMENT indică posibilitatea de daune materiale, vătămări corporale sau deces.

Drepturi de autor © 2020 Dell Inc. sau filialele sale. Toate drepturile rezervate. Dell, EMC și alte mărci comerciale sunt mărci comerciale ale Dell Inc. sau ale filialelor sale. Alte mărci pot fi mărci comerciale ale proprietarilor respectivi.

Cuprins

Instrucțiuni de siguranță	5
Despre monitor	6
Conținutul pachetului	6
Caracteristicile produsului	8
Identificarea pieselor și a comenzilor	9
Vedere frontală	9
Vedere spate	10
Vedere de jos	11
Specificațiile monitorului	12
Specificații de rezoluție	13
Moduri de afișare prestabilite	14
Specificații electrice	15
Caracteristici fizice	16
Caracteristici de mediu	17
Alocarea pinilor	18
Plug-and-Play	20
Politica pentru calitatea monitorului LCD și pixeli	20
Ergonomie	21
Manipularea și mutarea afișajului	23
Ghid de întreținere	24
Curățarea monitorului	24



Configurarea monitorului	25
Conectarea suportului	25
Utilizarea extensiei de înclinare și verticală	28
Conectarea monitorului	29
Organizarea cablurilor	30
Fixarea monitorului cu ajutorul sistemului de blocare	
Kensington (opțional)	30
Îndepărtarea suportului monitorului	31
Montare pe perete (opțional)	32
Operarea monitorului	33
Pornirea monitorului	33
Utilizarea controlului joystick	33
Utilizarea comenzilor de pe panoul din spate	34
Folosirea meniului afișat pe ecran (OSD)	36
Accesarea sistemului de meniu	36
Mesaje de avertizare OSD	47
Blocarea butoanelor de control de pe panoul din spate	50
Setarea rezoluției maxime	51
Depanare	52
Autotestare	52
Diagnostiche încorporate	54
Probleme frecvente	55
Probleme specifice produsului	57
Anexă	58
Avize FCC (doar pentru SUA) și alte informații normative	58
Contactarea Dell	58
Baza de date UE a produselor pentru eticheta energetică și fișa cu informații despre produs:	58



Instrucțiuni de siguranță

⚠ AVERTISMENT: Utilizarea comenzilor, a reglajelor sau a procedurilor, altele decât cele specificate în această documentație, poate duce la expunerea la șocuri, riscuri electrice și/sau mecanice.

- Instalați monitorul pe o suprafață solidă și manipulați-l cu atenție. Ecranul său este fragil și se poate deteriora dacă monitorul este scăpat pe jos sau dacă este lovit.
- Asigurați-vă întotdeauna că monitorul este compatibil cu rețeaua de alimentare electrică disponibilă în locația dvs.
- Păstrați monitorul la temperatura camerei. Temperaturile foarte scăzute sau ridicate pot avea un efect negativ asupra cristalelor lichide ale afișajului.
- Protejați monitorul împotriva vibrațiilor excesive și a impactelor puternice. De exemplu, nu puneți monitorul în portbagajul unui autovehicul.
- Deconectați monitorul de la sursa de alimentare atunci când urmează să rămână nefolosit pentru o perioadă mai lungă.
- Pentru evitarea electrocutării, nu demontați capacele și nu atingeți componentele interne ale monitorului.

Pentru informații despre instrucțiunile de siguranță, consultați Informații privind siguranța, de mediu și de reglementare (SERI).



Despre monitor



Conținutul pachetului

Monitorul este livrat împreună cu componentele prezentate în tabelul de mai jos. Dacă există componente lipsă, contactați Dell. Pentru informații suplimentare, consultați secțiunea [Contactarea Dell](#).

 **NOTĂ: Anumite componente pot fi opționale și este posibil ca acestea să nu fie incluse în livrare. Este posibil ca anumite caracteristici să nu fie disponibile în anumite țări.**

	Afișaj
	Coloana suportului
	Baza suportului
	Cablul de alimentare (în funcție de țară)



	Cablu HDMI
	<ul style="list-style-type: none">• Ghid de pornire rapidă• Informații privind siguranța, de mediu și de reglementare



Caracteristicile produsului

Monitorul **Dell S2721HGF** este prevăzut cu o matrice activă, cu tranzistori cu peliculă subțire (TFT), afișaj cu cristale lichide (LCD) și retroiluminare LED. Caracteristicile monitorului includ:

- Zonă de afișare de 68,47 cm (27 in.) (măsurată în diagonală) cu rezoluție 1920 x 1080 (16:9), plus suport pentru ecran complet pentru rezoluții mai mici.
- Gamă de culori de 72% NTSC, CIE 1931 și 83% NTSC, CIE 1976.
- Conectivitate digitală cu DisplayPort și HDMI.
- Capabilități de reglare înclinare și înălțime.
- Suport detașabil și orificii de montare „Video Electronics Standards Association” (VESA™) de 100 mm pentru soluții de montare flexibile.
- Capacitate de conectare și redare, dacă este acceptată de computerul dumneavoastră.
- Reglare cu afișare pe ecran (OSD) pentru configurare ușoară și optimizare a ecranului.
- Funcții îmbunătățite pentru jocuri precum Temporizator, Contor pentru frecvența cadrelor și Stabilizare negru în plus față de modurile de joc îmbunătățite ca de exemplu FPS, MOBA/RTS, SPORTIVE sau RPG, și 3 moduri de joc suplimentare pentru personalizarea preferințelor dvs.
- Butoanele de alimentare și OSD (afișare pe ecran) pot fi blocate.
- Slot blocare de securitate.
- Blocarea suportului
- ≤ 0.3 W în Mod de veghe.
- Certificatul de compatibilitate NVIDIA® G-SYNC® și Tehnologia AMD FreeSync™ Premium reduc distorsionările grafice precum rupturi și întreruperi ale ecranului pentru o experiență de joc mai fluidă, mai calitativă.
- Schimbare premium a ecranului pentru siguranța dvs.
- Optimizați confortul ochilor cu un ecran fără pâlpâire și cu funcția ComfortView care minimizează emisia de lumină albastră.

⚠️ AVERTISMENT: Efectele pe termen lung ale emisiilor de lumină albastră de pe monitor pot provoca deteriorarea ochilor, inclusiv oboseala ochilor sau încordarea ochilor din surse digitale. Funcția ComfortView este concepută pentru a reduce cantitatea de lumină albastră emisă de monitor, pentru a optimiza confortul ochilor.



Identificarea pieselor și a comenzilor

Vedere frontală



Etichetă	Descriere	Utilizare
1	Indicator de alimentare cu LED	Lumina albă constantă indică faptul că monitorul este pornit și funcționează normal. Lumina albă intermitentă indică faptul că monitorul este în modul de așteptare.



Vedere spate



Etichetă	Descriere	Utilizare
1	Orificii de montare VESA (100 mm x 100 mm – în spatele capacului VESA atașat)	Montați monitorul pe perete folosind kitul de montare pe perete compatibil VESA (100 mm x 100 mm).
2	Etichetă de reglementare	Listează aprobările de reglementare.
3	Buton de eliberare suport	Eliberează suportul de pe monitor.
4	Joystick	Folosit pentru controlul meniului OSD.
5	Butoane funcționale	Pentru mai multe informații, consultați Operarea monitorului .
6	Eticheta cu codul de bare, numărul de serie și service	Consultați această etichetă dacă trebuie să contactați Dell pentru asistență tehnică. Eticheta de service este un identificator unic alfanumeric, care permite tehnicienilor de service Dell să identifice componentele hardware ale computerului și să acceseze informațiile de garanție.
7	Slotul de organizare a cablurilor	Utilizați pentru a organiza cablurile, trecându-le prin slot.



Vedere de jos



Etichetă	Descriere	Utilizare
1	Conector de alimentare electrică	Conectați cablul de alimentare (livrat împreună cu monitorul).
2	Slot blocare de securitate	Fixează monitorul cu ajutorul cablului de blocare de securitate (comercializat separat).
3	Blocarea suportului	Blocați suportul pe monitor folosind un șurub M3 x 6 mm (șurubul nu este inclus).
4	Port HDMI (HDMI 1)	Conectați computerul prin cablul HDMI (livrat împreună cu monitorul).
5	Port HDMI (HDMI 2)	Conectați computerul prin cablul HDMI (livrat împreună cu monitorul).
6	DisplayPort	Conectați computerul prin cablul DisplayPort.
7	Port pentru căști	Conectarea căștilor



Specificațiile monitorului

Tip ecran	Matrice activă – LCD TFT
Tip panou	VA
Formatul imaginii	16:9
Dimensiuni ale imaginii vizionabile	
Diagonală	684,70 cm (27 in.)
Suprafață activă	
Orizontal	596,74 mm (23,49 in.)
Vertical	335,66 mm (13,21 in.)
Suprafață	200301,70 mm ² (310,30 in. ²)
Distanța între pixeli	0,3108mm x 0,3108mm
Pixeli per inch (PPI)	81,59
Unghi de vizualizare	
Orizontal	178° (tipic)
Vertical	178° (tipic)
Luminozitate	350 cd/m ² (tipic)
Raport de contrast	3000 la 1 (tipic)
Curbură	Curbură 1500R
Acoperirea ecranului de afișare	Strat dur tratament anti-reflector al polarizatorului frontal (3H)
Retroiluminare	Sistem de iluminat pe margini cu LED
Timp de răspuns (de la gri la gri)	8 ms (modul Rapid) 6 ms (modul Super Rapid) 4 ms (modul Extrem) 1 ms (modul MPRT) NOTĂ: În modul Extreme, pot apărea mici artefacte datorită acțiunii de overdrive pentru sporirea vitezei și reducerea timpului de răspuns. Folosiți modul Super Fast/Fast pentru o experiență optimă în fața ecranului și în timpul jocului.
Adâncimea culorii	16,7 milioane culori
Gamă de culori*	72% NTSC, CIE 1931 și 83% NTSC, CIE 1976



Conectivitate	<ul style="list-style-type: none"> · 1 x port DisplayPort 1.2 · 2 x port HDMI 1.4 · 1 x port ieșire căști (mufă 3,5 mm)
Lățimea marginii (de la marginea monitorului la suprafața activă)	
Margine superioară	7,70 mm
Stânga/dreapta	7,70 mm
Margine inferioară	20,80 mm
Posibilitate de reglare	
Suport reglabil pe înălțime	100 mm
Înclinație	De la -5° la 21°
Organizarea cablurilor	Da
Compatibilitate Dell Display Manager (DDM)	Aranjare ușoară și alte caracteristici cheie
Securitate	Slot blocare de securitate (cablu de blocare comercializat separat)

* Numai la nativul panoului, sub presetare Mod personalizat.

Specificații de rezoluție

Specificații de rezoluție	HDMI	DisplayPort
Rezoluție maximă presetată	1920 x 1080 la 144 MHz	1920 x 1080 la 144 MHz
Interval de scanare orizontală	30 kHz până la 170 kHz	
Interval de scanare verticală	48 Hz până la 144 Hz	
Capacități de afișare video (mod alternativ HDMI & DP)	480p@60Hz, 576p@50Hz, 720p@50Hz, 720p@60Hz, 1080p@50Hz, 1080p@60Hz, 1080p@120Hz	



Moduri de afișare prestabilite

Mod de afișare	Frecvență orizontală (kHz)	Frecvență verticală (Hz)	Ceas pixel (MHz)	Polaritate sincronizare (orizontală/verticală)
VGA 720 x 400	31,47	70,08	28,322	-/+
VGA 640 x 480	31,47	59,94	25,175	-/-
VESA 640 x 480	37,5	75	31,5	-/-
VESA 800 x 600	37,88	60,317	40	+/+
VESA 800 x 600	46,88	75	49,5	+/+
VESA 1024 x 768	48,36	60,004	65	-/-
VESA 1024 x 768	60,02	75,029	78,75	+/+
MAC 1152 x 864	67,5	75	108	+/+
CVT 1280 x 800	49,7	59,81	83,5	+/+
VESA 1280 x 1024	64	60,02	108	+/+
VESA 1280 x 1024	80	75,02	135	+/+
VESA 1366 x 768	47,7	59,79	85,5	+/+
VEST 1680 x 1050	65,29	59,954	146,25	+/+
CVT 1920 x 1080	67,5	60	148,5	+/+
1920 x 1080	137,26	119,982	285,5	+/+
1920 x 1080	166,608	144	339,88	+/+



Specificații electrice

Semnale de intrare video	<ul style="list-style-type: none">• Semnal video digital pentru fiecare linie diferențială Per linie diferențială la impedanță 100 ohmi• Suport de intrare a semnalului HDMI/DisplayPort
Tensiune/frecvență/curent de intrare	100-240 V c.a./50 sau 60 Hz \pm 3 Hz/1,5 A (maxim)
Curent de intrare	120 V: 30 A (Max.) 240 V: 60 A (Max.)
Consum de energie	0.3 W (Mod oprit) ¹ 0.3 W (Mod standby) ¹ 22.6 W (Mod pornit) ¹ 46 W (maxim) ² 18.76 W (P_{on}) ³ 59.11 kWh (TEC) ³

¹ Conform definiției din UE 2019/2021 și UE 2019/2013.

² Setare pentru luminozitate și contrast maxime.

³ P_{on} : Consum de energie în modul pornit măsurat prin referință la metoda de test Energy Star.

TEC: Consum total de energie în kWh măsurat prin referință la metoda de test Energy Star.

Acest document este doar informativ și reflectă performanța de laborator. Este posibil ca produsul să se comporte diferit, în funcție de software-ul, componentele și perifericele comandate, prin urmare nu există nicio obligație de a actualiza aceste informații. În consecință, clientul nu ar trebui să se bazeze pe aceste informații atunci când ia decizii privind toleranțele electrice sau în alte condiții. Nicio garanție în ceea ce privește exactitatea sau exhaustivitatea informațiilor nu este exprimată sau sugerată.



Caracteristici fizice

Tip conector	<ul style="list-style-type: none">· Un DisplayPort· Două porturi HDMI 1.4· Un port pentru căști
Tip cablu de semnal	<ul style="list-style-type: none">· Cablu HDMI 1,8 m
Dimensiuni (cu suport)	
Înălțime (extinsă)	493,20 mm (19,42 in.)
Înălțime (comprimată)	393 mm (15,50 in.)
Lățime	608,40 mm (23,95 in.)
Grosime	190,40 mm (7,49 in.)
Dimensiuni (fără suport)	
Înălțime	364,10 mm (14,34 in.)
Lățime	608,40 mm (23,95 in.)
Grosime	96,30 mm (3,79 in.)
Dimensiuni suport	
Înălțime (extinsă)	386 mm (15,20 in.)
Înălțime (comprimată)	337 mm (13,30 in.)
Lățime	230,20 mm (9,06 in.)
Grosime	190,40 mm (7,49 in.)
Greutate	
Greutate cu ambalajul	8,86 kg (19,53 lb)
Greutate cu ansamblu suport și cabluri	5,60 kg (12,34 lb)
Greutate fără ansamblu suport (pentru montare pe perete sau montare VESA – fără cabluri)	4,06 kg (8,95 lb)
Greutatea ansamblului suportului	1,54 kg (3,40 lb)



Caracteristici de mediu

Conform cu standarde	
· Conform cu RoHS	
· Monitor fără BFR/PVC (cu excepția cablurilor externe)	
· Sticlă fără arsenic și fără mercur numai pentru panou	
Temperatură	
De funcționare	Între 0 °C și 40 °C (între 32 °F și 104 °F)
De nefuncționare	Între -20 °C și 60 °C (între -4 °F și 140 °F)
Umiditate	
De funcționare	10% până la 80% (fără condensare)
De nefuncționare	5% până la 90% (fără condensare)
Altitudine	
De funcționare	5.000 m (16.404 ft) (maxim)
De nefuncționare	12.192 m (40.000 ft) (maxim)
Disipare termică	156,96 BTU/oră (maxim) 77,11 BTU/oră (Mod pornit)



Alocarea pinilor

DisplayPort

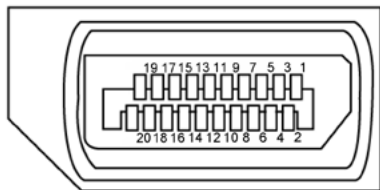

Numărul pinului	Partea cu 20 de pini a cablului de semnal conectat	Numărul pinului	Partea cu 20 de pini a cablului de semnal conectat
1	ML3(n)	11	GND
2	GND	12	ML0(p)
3	ML3(p)	13	CONFIG1
4	ML2(n)	14	CONFIG2
5	GND	15	AUX CH (p)
6	ML2(p)	16	GND
7	ML1(n)	17	AUX CH (n)
8	GND	18	Detectare conectare directă
9	ML1(p)	19	Revenire
10	ML0(n)	20	DP_PWR



Port HDMI

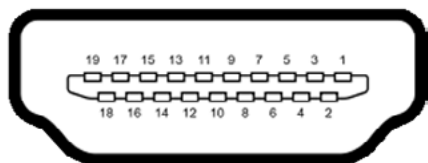

Numărul pinului	Partea cu 19 pini a cablului de semnal conectat	Numărul pinului	Partea cu 19 pini a cablului de semnal conectat
1	TMDS DATA 2+	11	TMDS CLOCK SHIELD
2	TMDS DATA 2 SHIELD	12	TMDS CLOCK-
3	TMDS DATA 2-	13	CEC
4	TMDS DATA 1+	14	Rezervat (N.C. pe dispozitiv)
5	TMDS DATA 1 SHIELD	15	DDC CLOCK (SCL)
6	TMDS DATA 1-	16	DDC DATA (SDA)
7	TMDS DATA 0+	17	Împământare DDC/CEC
8	TMDS DATA 0 SHIELD	18	PUTERE +5 V
9	TMDS DATA 0-	19	DETECTARE CONECTARE DIRECTĂ
10	TMDS CLOCK +		



Plug-and-Play

Puteți instala monitorul în orice sistem compatibil Plug-and-Play. Monitorul furnizează automat computerului datele sale de identificare a afișajului extins (EDID) folosind protocoalele canalului de date afișate (DDC), astfel încât computerul să se poată configura și să poată optimiza setările monitorului. Majoritatea instalărilor de monitoare sunt automate; puteți selecta diferite setări, dacă doriți. Pentru mai multe informații despre modificarea setărilor monitorului, consultați [Operarea monitorului](#).

Politica pentru calitatea monitorului LCD și pixeli

În timpul procesului de fabricație a monitorului LCD, nu este neobișnuit ca unul sau mai mulți pixeli să fie fixați într-o stare neschimbătoare, greu de văzut și care nu afectează calitatea afișajului sau capacitatea de utilizare. Pentru mai multe informații despre politica privind pixelii monitorului LCD, consultați site-ul de asistență Dell la:

<https://www.dell.com/pixelguidelines>.



Ergonomie

- △ **PRECAUȚIE: Utilizarea necorespunzătoare sau pe perioade îndelungate a tastaturii poate conduce la vătămări corporale.**
- △ **PRECAUȚIE: Privirea ecranului monitorului pe perioade îndelungate poate provoca oboseala ochilor.**

Pentru confort și eficiență, respectați următoarele recomandări la instalarea și utilizarea computerului:

- Poziționați computerul astfel încât monitorul și tastatura să fie poziționate direct în fața dvs. atunci când lucrați. Există suporturi speciale disponibile în comerț pentru a vă ajuta să poziționați tastatura în mod corect.
- Pentru a reduce riscul de încordare a ochilor și de durere a gâtului/brațelor/spatelui/umerilor în urma folosirii monitorului pe perioade lungi, vă sugerăm să:
 1. Instalați ecranul la o distanță între 20 și 28 in. (50 – 70 cm) față de ochi.
 2. Clipiți frecvent pentru a umezi sau a umezi din nou ochii atunci când lucrați cu monitorul.
 3. Faceți pauze regulate și frecvente timp de 20 de minute, la fiecare două ore.
 4. Priviți departe de monitor și priviți către un obiect aflat la 6 metri distanță timp de cel puțin 20 de secunde în timpul pauzelor.
 5. Întindeți-vă pentru a reduce tensiunea din gât/brațe/spate/umeri în timpul pauzelor.
- Asigurați-vă că ecranul monitorului este la nivelul ochilor sau puțin mai jos atunci când stați în fața monitorului.
- Reglați înclinarea monitorului, contrastul și setările de luminozitate.
- Ajustați iluminatul ambiental (ca de exemplu lustre, lămpi de birou și draperiile sau obloanele ferestrelor din apropiere) pentru a reduce la minimum reflexiile și strălucirea pe ecranul monitorului.
- Folosiți un scaun care oferă un suport lombar optim.
- Țineți antebrațele la același nivel cu încheietura mâinilor într-o poziție neutră, confortabilă atunci când utilizați tastatura sau mouse-ul.
- Întotdeauna trebuie să asigurați un spațiu pentru odihnirea mâinilor atunci când utilizați tastatura sau mouse-ul.
- Lăsați ambele brațe să se odihnească în poziție naturală.
- Asigurați-vă că tălpile sunt așezate plan pe podea.
- În poziția așezat, asigurați-vă că greutatea picioarelor se sprijină pe tălpi și nu pe partea din față a scaunului. Reglați înălțimea scaunului sau folosiți un suport pentru picioare dacă este necesar pentru a păstra o poziție adecvată.



- Variați activitățile de lucru. Încercați să vă organizați activitatea astfel încât să nu trebuiască să stați jos și să lucrați pe perioade îndelungate. Încercați să stați în picioare sau să vă ridicați și să faceți mișcare la intervale periodice.
- Păstrați spațiul de sub birou în ordine și fără cabluri care pot afecta poziția confortabilă sau care pot prezenta potențiale pericole de împiedicare.

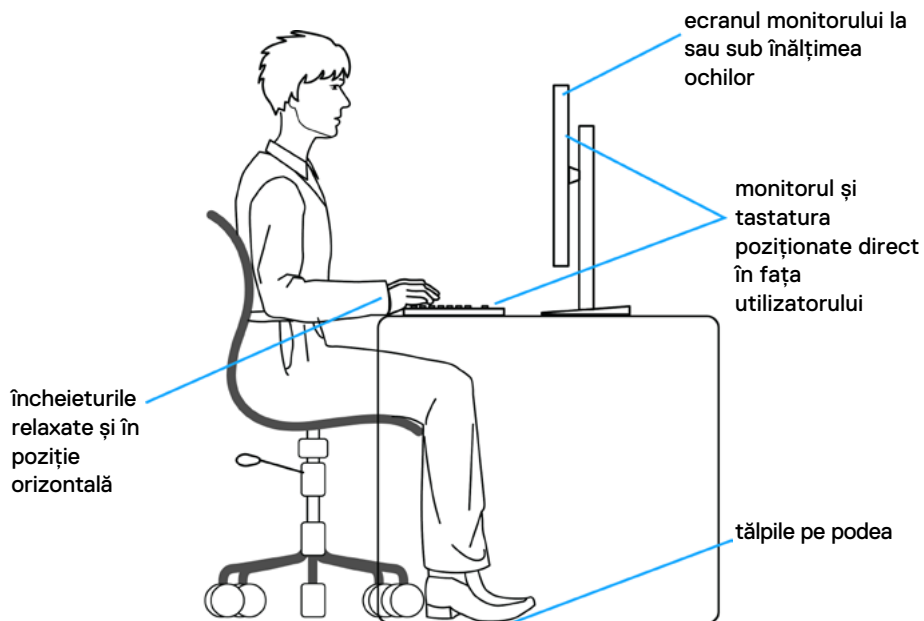

Manipularea și mutarea afișajului

Pentru a asigura manipularea în condiții de siguranță a monitorului atunci când este ridicat sau mutat, respectați regulile de mai jos:

- Înainte de mutarea sau ridicarea monitorului, opriți computerul și monitorul.
- Deconectați toate cablurile de la monitor.
- Puneți monitorul în cutia originală, cu toate materialele originale de ambalare.
- Apucați marginea inferioară și partea laterală a monitorului cu fermitate, fără a aplica o presiune excesivă atunci când ridicați sau când mutați monitorul.

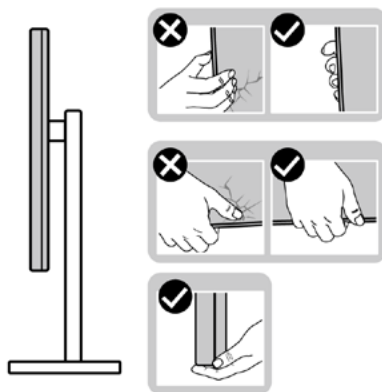

- Când ridicați sau când mutați monitorul, asigurați-vă că ecranul este îndreptat în direcția opusă dvs. și nu apăsați pe afișaj pentru a evita zgârieturile sau deteriorările.

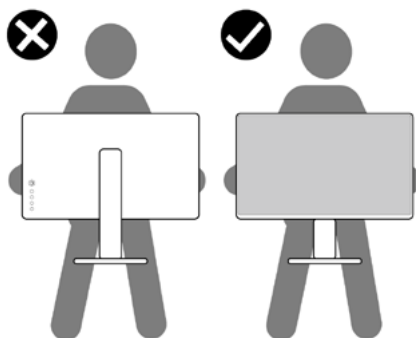

- Evitați șocurile sau vibrațiile când transportați monitorul.



- Când ridicați sau mutați monitorul, nu întoarceți monitorul cu susul în sus în timp ce țineți baza suportului sau coloana suportului. În caz contrar se pot produce avarii ale monitorului sau vătămări corporale.

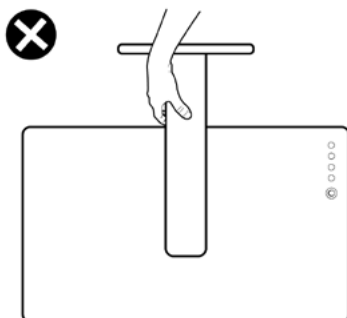

Ghid de întreținere

Curățarea monitorului

⚠️ AVERTISMENT: Înainte de a curăța monitorul, deconectați cablul de alimentare al monitorului de la priza electrică.

⚠️ PRECAUȚIE: Citiți și urmați **Instrucțiunile de siguranță** înainte de curățarea monitorului.



Pentru cele mai bune practici, urmați aceste instrucțiuni din lista de mai jos, în timp ce despachetați, curățați sau manipulați monitorul:

- Pentru a curăța ecranul antistatic, umeziți ușor o cârpă moale, curată. Dacă este posibil, utilizați un material sau o soluție specială pentru curățarea ecranului, adecvate pentru stratul antistatic. Nu folosiți benzen, diluant, amoniac, produse de curățare abrazive sau aer comprimat.
- Utilizați o cârpă moale, umezită ușor pentru a curăța monitorul. Evitați să folosiți detergenți de orice fel, deoarece unii detergenți lasă o peliculă albicioasă pe monitor.
- Dacă observați pulbere albă când despachetați monitorul, ștergeți-o cu o cârpă.
- Manevrați monitorul cu grijă, deoarece un monitor de culoare închisă se poate zgâria și pot apărea semne albe mai ușor decât pe un monitor de culoare mai deschisă.
- Pentru a menține cea mai bună calitate a imaginii monitorului dvs., utilizați un protector de ecran cu schimbare dinamică și opriți monitorul atunci când nu îl utilizați.



Configurarea monitorului

Conectarea suportului

-  **NOTĂ:** Coloana suportului și baza suportului sunt detașate la livrarea monitorului din fabrică.
-  **NOTĂ:** Instrucțiunile de mai jos se aplică doar suportului care a fost livrat împreună cu monitorul. Dacă instalați un suport pe care l-ați achiziționat din alte surse, respectați instrucțiunile de instalare pentru suportul respectiv.

Pentru a atașa suportul monitorului:

1. Aliniați și instalați coloana suportului pe baza suportului.
2. Desfaceți mânerul șurubului de la baza suportului și rotiți-l în sensul acelor de ceasornic pentru a fixa ansamblul suportului.
3. Închideți mânerul șurubului.

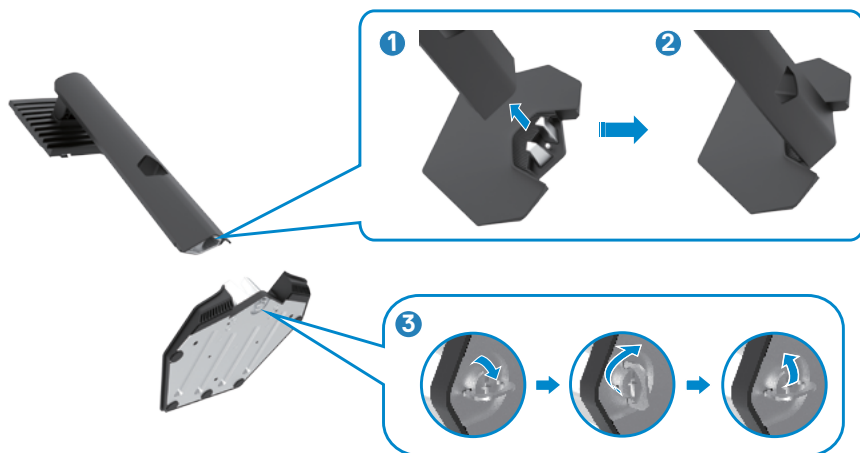

4. Deschideți capacul de protecție al monitorului pentru a accesa slotul VESA de pe monitor.



5. Introduceți filele de pe coloana suportului în sloturile din capacul din spate al afișajului și apăsați ansamblul suportului pentru a se fixa.



6. Țineți coloana suportului și ridicați monitorul cu atenție, apoi așezați-l pe o suprafață plană.



NOTĂ: Țineți bine coloana suportului atunci când ridicați monitorul pentru a evita avariile accidentale.

7. Îndepărtați capacul de protecție de pe monitor.

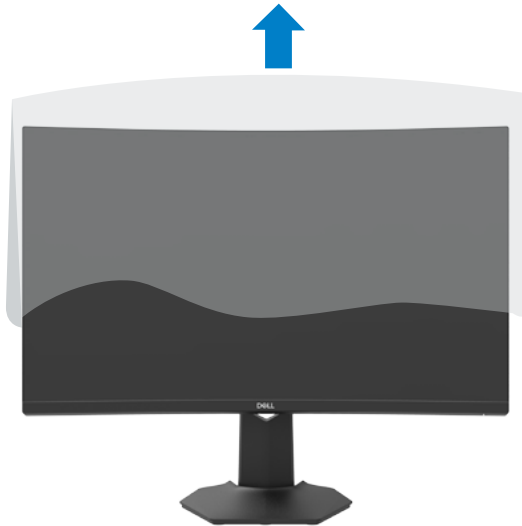

Utilizarea extensiei de înclinare și verticală

 Instrucțiunile de mai jos sunt aplicabile doar pentru suportul care a fost livrat împreună cu monitorul. Dacă instalați un suport pe care l-ați achiziționat din alte surse, respectați instrucțiunile de instalare pentru suportul respectiv.

Cu suportul atașat la monitor, puteți înclina monitorul, pentru cel mai confortabil unghi de vizualizare.

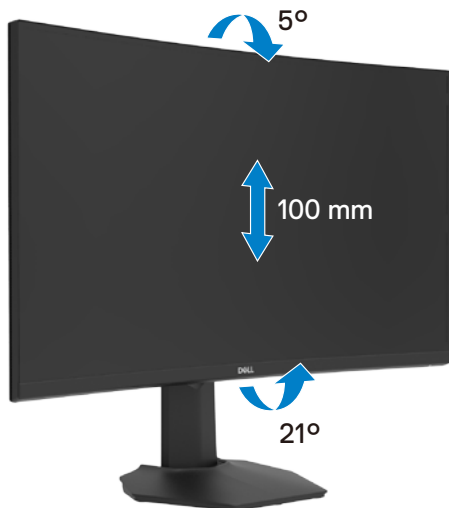

 **NOTĂ:** Suportul este detașat atunci când monitorul este livrat din fabrică.



Conectarea monitorului

⚠️ AVERTISMENT: Înainte de a începe oricare dintre procedurile din această secțiune, consultați [Instrucțiunile de siguranță](#).

Pentru a conecta monitorul la computer:

1. Opriți computerul.
2. Conectați cablul DisplayPort sau HDMI de la monitor la computer.
3. Porniți monitorul.
4. Selectați sursa de intrare corectă din meniul OSD al monitorului și apoi porniți computerul.

Conectarea cablului HDMI

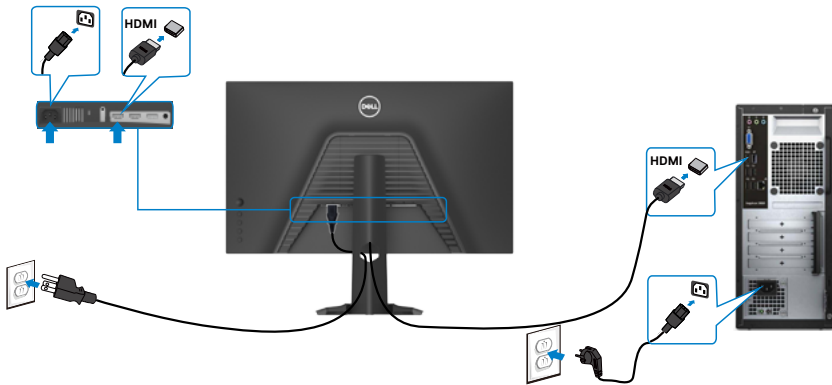

Conectarea cablului DP

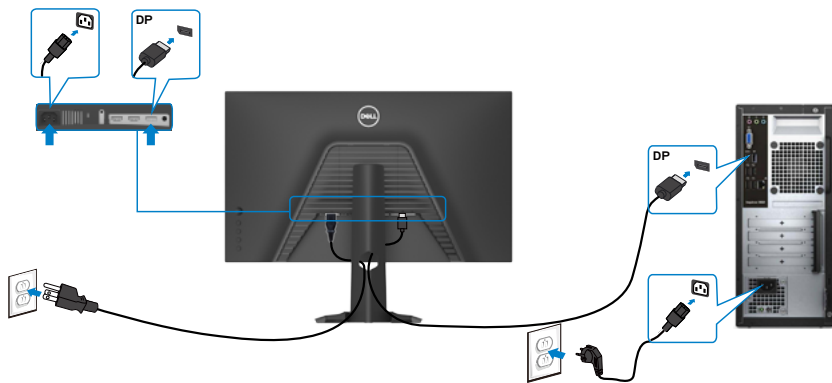

Organizarea cablurilor



După ce ați atașat toate cablurile necesare la monitor și la computer (consultați [Conectarea monitorului](#) pentru fixarea cablurilor) organizați toate cablurile așa cum se arată mai sus.

Fixarea monitorului cu ajutorul sistemului de blocare Kensington (opțional)

Slotul de blocare de securitate se află în partea de jos a monitorului. (Consultați [Slot blocare de securitate](#))

Pentru informații suplimentare privind utilizarea sistemului de blocare Kensington (achiziționat separat), consultați documentația acestui sistem.

Fixați monitorul de o masă folosind sistemul de securitate Kensington.

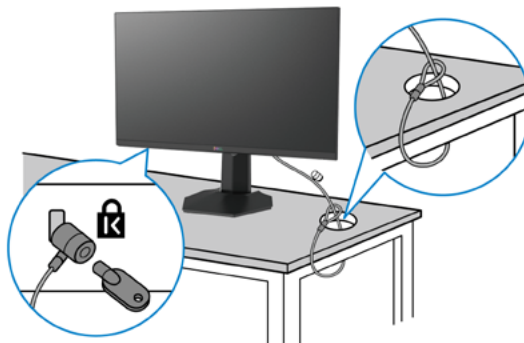

 **NOTĂ:** Această imagine are doar scop informativ. Aspectul sistemului de blocare poate varia.



Îndepărtarea suportului monitorului

⚠ PRECAUȚIE: Pentru a preveni apariția zgârieturilor pe ecranul LCD în timp ce scoateți suportul, asigurați-vă că monitorul este plasat pe o suprafață moale, curată.

📎 NOTĂ: Instrucțiunile de mai jos se aplică doar suportului care a fost livrat împreună cu monitorul. Dacă instalați un suport pe care l-ați achiziționat din alte surse, respectați instrucțiunile de instalare pentru suportul respectiv.

Pentru a scoate suportul:

1. Așezați monitorul pe un material moale sau o pernă.
2. Apăsați și mențineți apăsat butonul de eliberare a suportului.
3. Ridicați suportul în sus și dinspre monitor.



Montare pe perete (opțional)

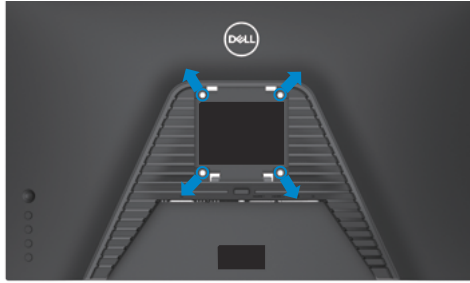

NOTĂ: Folosiți șuruburile M4 x 10 mm pentru a conecta monitorul la kitul de montare pe perete.

Consultați instrucțiunile furnizate împreună cu kitul de montare a bazei compatibil VESA.

1. Puneți monitorul pe un material moale sau o pernă, pe o masă stabilă și plată.
2. Scoateți suportul.
3. Folosiți o șurubelniță cu cap în cruce Phillips pentru a îndepărta cele patru șuruburi care fixează capacul din plastic.
4. Atașați consola de montare de la kitul de montare pe perete al monitorului.
5. Montați monitorul pe perete urmând instrucțiunile din documentația furnizată cu kitul de montare pe perete.

NOTĂ: Pentru utilizare numai cu suport de perete listat UL sau CSA sau GS cu greutatea minimă/capacitatea de încărcare de 16,4 kg (36,2 lb).



Operarea monitorului

Pornirea monitorului

Apăsați butonul  pentru a porni monitorul.

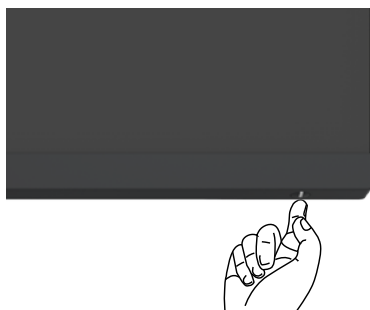

Utilizarea controlului joystick

Utilizați controlul joystick din spatele monitorului pentru a realiza ajustările OSD.



1. Apăsați butonul joystick pentru a accesa mediul principal OSD.
2. Mișcați joystickul în sus/jos/stânga/dreapta pentru a naviga printre opțiuni.
3. Apăsați din nou butonul joystick pentru confirmarea setărilor și părăsirea meniului.

Joystick Descriere



- Când meniul OSD este activat, apăsați butonul pentru a confirma selecția sau pentru a salva setările.
 - Când meniul OSD este dezactivat, apăsați butonul pentru a accesa mediul principal OSD. Consultați [Accesarea sistemului de meniu](#).
-





- Pentru navigare bidirecțională (stânga și dreapta).
- Mișcați butonul joystick spre dreapta pentru a accesa un submeniu.
- Mișcați butonul joystick spre stânga pentru a părăsi un submeniu.
- Crește (dreapta) sau micșorează (stânga) parametrii din elementul de meniu selectat.





- Pentru navigare bidirecțională (sus și jos).
- Navighează între elementele de meniu.
- Crește (sus) sau micșorează (jos) parametrii din elementul de meniu selectat.

Utilizarea comenzilor de pe panoul din spate

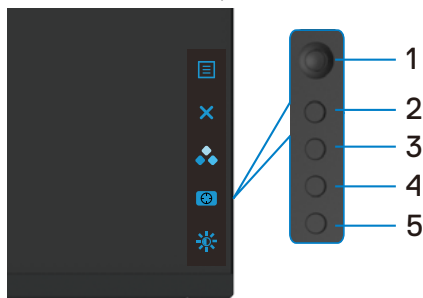
Utilizați butoanele de comandă din spatele monitorului pentru a regla setările de afișare. Pe măsură ce utilizați aceste butoane pentru a regla setările, un afișaj pe ecran (OSD) arată valorile numerice ale caracteristicilor pe măsură ce se schimbă.



Următorul tabel descrie butoanele panoului din spate:

Buton de pe panoul din spate	Descriere
1  Menu (Meniu)	Utilizați acest buton Menu (Meniu) pentru a lansa afișajul pe ecran (OSD) și pentru a selecta meniul OSD.
2  Exit (Ieșire)	Utilizați acest buton pentru a reveni la meniul principal sau a ieși din meniul principal OSD.



Buton de pe panoul din spate Descriere

3  Utilizați acest buton pentru a alege dintr-o listă de moduri prestabilite de culori.

**Tastă rapidă:
Preset Modes (Moduri
prestabilite)**

4  Pentru accesarea directă a comenzilor de ajustare a funcției **Dark Stabilizer (Stabilizare negru)**.

**Tastă rapidă:
Dark Stabilizer
(Stabilizare negru)**

5  Pentru accesarea directă a comenzilor de ajustare a funcției **Brightness/Contrast (Luminozitate/Contrast)**.

**Tastă rapidă:
Brightness/Contrast
(Luminozitate/contrast)**

Când apăsați oricare dintre aceste butoane, se afișează bara de stare OSD pentru a vă informa despre setările curente unor funcții OSD.



Folosirea meniului afișat pe ecran (OSD)

Accesarea sistemului de meniu

Pictogramă Meniu și submeniuri

Descriere



Game (Joc)

Folosiiți acest meniu pentru a personaliza experiența vizuală a jocului.

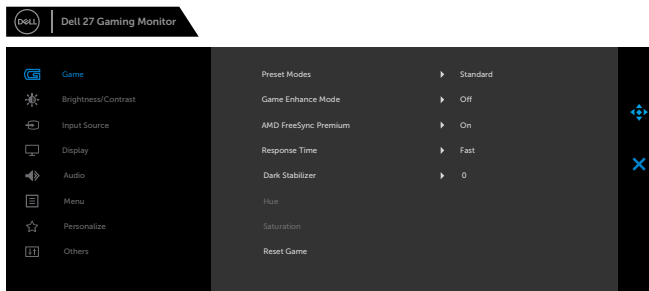

S2721HGF

Preset Modes (Moduri prestabilite) Vă permite să alegeți dintr-o listă de moduri prestabilite de culori.

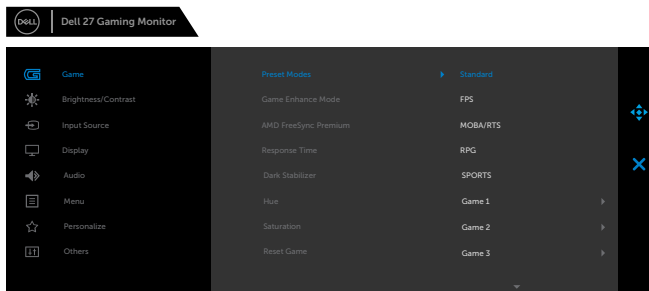

S2721HGF

- **Standard:** Setări implicite de culoare. Acesta este modul implicit.
- **FPS:** Încarcă setările de culoare ideale pentru jocuri de tip First-Person Shooter.
- **MOBA/RTS:** Încarcă setările de culoare ideale pentru jocuri de tip „Multiplayer Online Battle Arena” și „Real-Time Strategy” (RTS).
- **RPG:** Încarcă setările de culoare ideale pentru jocuri de tip Role-Playing.
- **SPORTS (SPORTIVE):** Încarcă setările de culoare ideale pentru jocurile „SPORTIVE”.



Pictogramă Meniu și submeniuri	Descriere
Game Enhance Mode (Mod optimizare joc)	<ul style="list-style-type: none"> • Game 1/Game 2/Game 3 (Joc 1/Joc 2/Joc 3): Permite reglajul culorilor în funcție de nevoile dvs. în timpul jocului. • ComfortView (Vizualizare confortabilă): Reduce nivelul luminii albastre emise de ecran pentru ca vizionarea să fie mai confortabilă pentru ochii dvs. AVERTISMENT: Efectele pe termen lung ale emisiilor de lumină albastră de pe monitor pot provoca vătămări precum încordarea ochilor, oboseala ochilor sau deteriorarea vederii. Folosirea monitorului pe perioade îndelungate poate provoca dureri ale diverselor părți ale corpului precum gât, brațe, spate și umeri. Pentru informații suplimentare, consultați Ergonomie. • Warm (Cald): Crește temperatura culorilor. Ecranul este afișat mai cald, cu o nuanță de roșu sau galben. • Cool (Rece): Prezintă culorile la temperaturi de culoare ridicate. Ecranul este afișat mai rece, cu o nuanță de albastru. • Custom Color (Culoare personalizată): Vă permite să reglați manual setările de culoare. Folosiți joystickul pentru a ajusta valorile Gain (Amplificare), Offset (Decalaj), Hue (Nuanță) și Saturation (Saturație) și pentru a crea propriul mod de culoare prestabilit. <p>Ajustează modul Game Enhance Mode la valorile Off, Timer, Frame Rate sau Display Alignment.</p> <ul style="list-style-type: none"> • Off (Oprit): Selectați această opțiune pentru dezactivarea funcțiilor din Game Enhance Mode (Mod optimizare joc). • Timer (Cronometru): Permite activarea sau dezactivarea cronometrului din colțul din stânga sus al afișajului. Cronometrul indică timpul scurs de la începutul jocului. Selectați o opțiune din lista de intervale de timp pentru a vă informa cu privire la timpul rămas. • Frame Rate (Frecvență cadre): Selectarea opțiunii On permite afișarea numărului curent de cadre pe secundă în timpul rulării jocurilor. Cu cât această valoare este mai mare, cu atât imaginea este mai fluentă. • Display Alignment (Aliniere afișaj): Activarea acestei funcții poate contribui la asigurarea unei alinieri perfecte a conținutului video de la mai multe afișaje.
AMD FreeSync Premium Pro	<p>Vă permite să activați sau să dezactivați AMD FreeSync Premium Pro.</p>



Pictogramă	Meniu și submeniuri	Descriere
	Response Time (Timp de răspuns)	<p>Permite setarea parametrului Response Time (Timp de răspuns) la Fast (Rapid), Super Fast (Super rapid), Extreme (Extrem) sau MPRT.</p> <p>Notă: Pentru a activa funcția MPRT, rata de actualizare a sursei trebuie să fie de 120 Hz sau mai mare.</p> <p>Notă: Când funcția MPRT este pornită, funcția FreeSync va fi dezactivată. Funcțiile MPRT și FreeSync nu pot fi activate simultan.</p>
	Dark Stabilizer (Stabilizare negru)	<p>Această funcție îmbunătățește vizibilitatea în scenarii întunecate din jocuri. Cu cât valoarea este mai mare (între 0 și 3), cu atât este mai bună vizibilitatea în porțiunile întunecate ale ecranului.</p>
	Hue (Nuanță)	<p>Această caracteristică poate schimba culoarea imaginii video în verde sau violet. Opțiunea este folosită pentru a ajusta nuanța dorită a pielii.</p> <p>Utilizați butonul joystick pentru a ajusta această nuanță de culoare între 0 și 100.</p> <p>Mișcați butonul joystick în sus pentru a intensifica nuanța de verde a imaginii video.</p> <p>Mișcați butonul joystick în jos pentru a intensifica nuanța de violet a imaginii video.</p> <p>NOTĂ: Reglarea nuanțelor este disponibilă numai pentru modul FPS, RTS, RPG, SPORTS.</p>
	Saturation (Saturație)	<p>Această caracteristică poate modifica saturația culorii imaginii video.</p> <p>Utilizați butonul joystick pentru a ajusta saturația între 0 și 100.</p> <p>Mișcați butonul joystick în sus pentru a intensifica culoarea imaginii video.</p> <p>Mișcați butonul joystick în jos pentru a intensifica aspectul monocrom al imaginii video.</p> <p>NOTĂ: Reglarea de saturație este disponibilă numai pentru modul FPS, RTS, RPG, SPORTS.</p>
	Reset Game (Resetare joc)	<p>Resetează toate setările din meniul Game (Joc) la setările implicite din fabrică.</p>

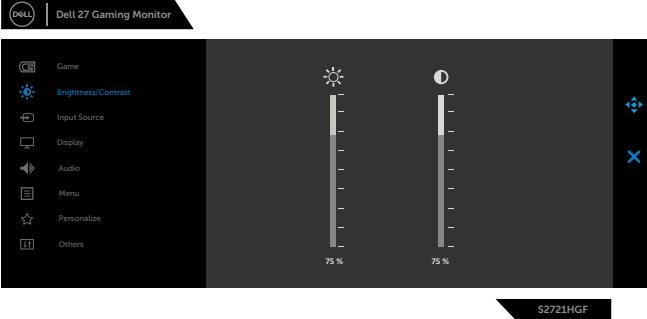

Pictogramă	Meniu și submeniuri	Descriere
	Brightness/ Contrast (Luminozitate/contrast)	Utilizați acest meniu pentru a activa reglarea Luminozitate/contrast.
		
Brightness (Luminozitate)	<p>Funcția Brightness (Luminozitate) ajustează luminozitatea retroiluminării (minimum 0; maximum 100). Mișcați butonul joystick în sus pentru a crește luminozitatea. Mișcați butonul joystick în jos pentru a reduce luminozitatea.</p> <p>Notă: Când funcția MPRT este pornită, ajustarea luminozității nu este disponibilă.</p>	
Contrast	<p>Reglați mai întâi parametrul Brightness (Luminozitate), apoi reglați Contrast numai dacă este necesară o ajustare suplimentară. Mișcați butonul joystick în sus pentru a crește contrastul și mișcați butonul joystick în jos pentru a reduce contrastul (între 0 și 100). Funcția Contrast ajustează diferența dintre întuneric și luminozitate pe monitor.</p>	

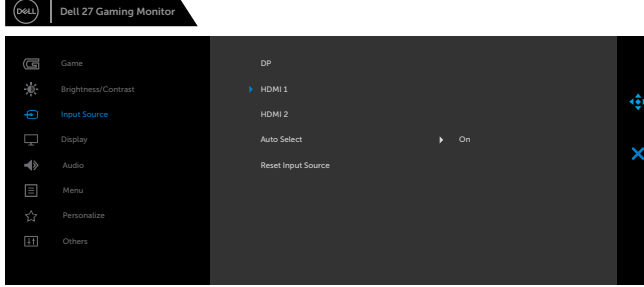

Pictogramă Meniu și submeniuri	Descriere
 <p>Input Source (Sursă de intrare)</p>	<p>Utilizați meniul Input Source (Sursă de intrare) pentru a selecta între diferite intrări video care sunt conectate la monitor.</p> 
<p>DP</p>	<p>Selecționați intrarea DP atunci când utilizați conectorul DP (DisplayPort) (DP (Port afișaj)). Apăsați butonul joystick pentru a confirma selecția.</p>
<p>HDMI 1 HDMI 2</p>	<p>Selecționați intrarea HDMI 1 sau HDMI 2 când utilizați conectorul HDMI. Apăsați butonul joystick pentru a confirma selecția.</p>
<p>Auto Select (Selectare automată)</p>	<p>Activați această funcție pentru a permite monitorului să caute în mod automat sursele de intrare disponibile. Apăsați butonul joystick pentru a confirma selecția.</p>
<p>Reset Input Source (Resetare sursă de intrare)</p>	<p>Reinițializează setările Input Source (Sursă intrare) ale monitorului la valorile implicite din fabrică.</p>



Pictogramă Meniu și submeniuri



Display (Afișaj)

Descriere

Folosiiți meniul Afișaj pentru a regla imaginea.

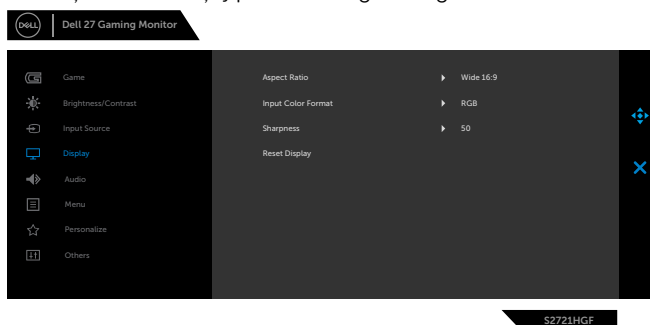

Aspect Ratio (Raport aspect)

Reglați raportul de imagine la **Wide 16:9 (Lat 16:9)**, **4:3** sau **5:4**.

Input Color Format (Format culoare de intrare)

Vă permite să setați modul de intrare video la:

- **RGB:** Selectați această opțiune dacă monitorul dvs. este conectat la un computer (sau un player DVD) folosind cablul DP sau HDMI.
- **YPbPr:** Selectați această opțiune dacă player DVD dvs. acceptă doar ieșire YPbPr.

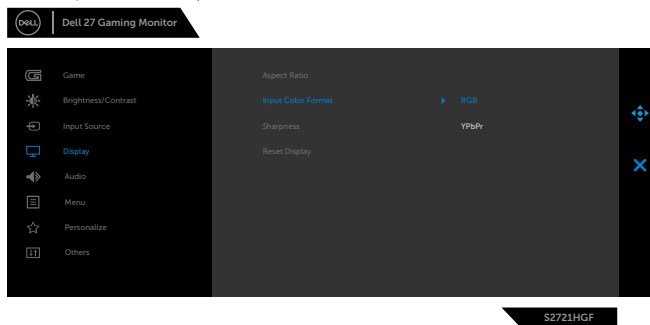

Sharpness (Claritate)

Face imaginea să pară mai clară sau mai neclară.

Utilizați butonul joystick pentru a ajusta claritatea între 0 și 100.

Reset Display (Resetați afișaj)

Restaurează setările de afișare la valorile implicite din fabrică.



Pictogramă Meniu și submeniuri

Descriere



Audio (Sunet)

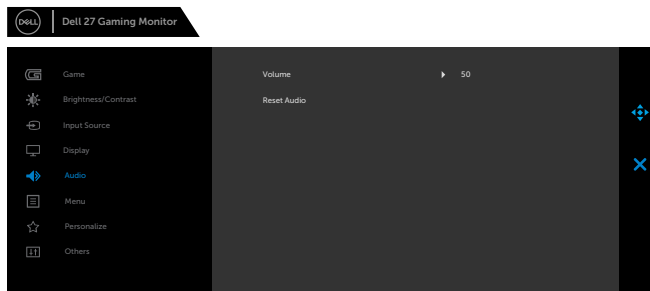

Volume (Volum)

Permite reglarea nivelului de volum al ieșirii pentru căști. Utilizați butonul joystick pentru a ajusta nivelul volumului între 0 și 100.

Reset Audio (Resetare sunet)

Restaurează setările de sunet la valorile implicite din fabrică.



Pictogramă Meniu și submeniuri

Descriere



Menu (Meniu)

Selectați această opțiune pentru a regla setările OSD, cum ar fi limbile OSD, perioada pentru care meniul rămâne afișat pe ecran și așa mai departe.

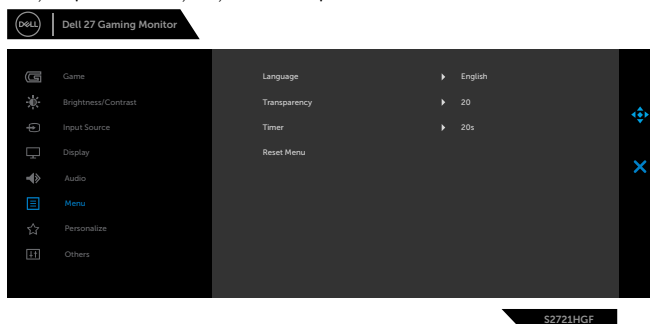

Language (Limbă)

Setați afișajul OSD la una dintre cele opt limbi. (engleză, spaniolă, franceză, germană, portugheză braziliană, rusă, chineză simplificată sau japoneză).

Transparency (Transparență)

Selectați această opțiune pentru modificarea meniului transparentă prin mișcarea butonului joystick în sus sau în jos (min. 0/max. 100).

Timer (Temporizator)

OSD Hold Time (Timp de menținere OSD): Setează cât timp rămâne activ OSD după ce apăsați un buton. Utilizați butonul joystick pentru a regla glisorul în pași de 1 secundă, de la 5 la 60 de secunde.

Reset Menu (Resetare meniu)

Restaurează setările meniului la valorile implicite din fabrică.



Pictogramă Meniu și submeniuri

Descriere



Personalize (Personalizare)

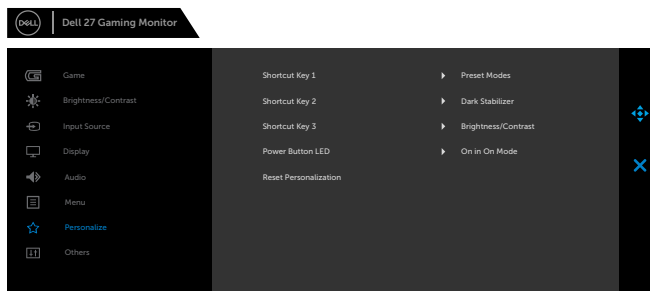

S2721HGF

Shortcut key 1 (Tastă rapidă 1)

Selecțaiți între **Preset Modes (Moduri prestabilite)**, **Game Enhance Mode (Mod optimizare joc)**, **AMD FreeSync Premium Pro**, **Dark Stabilizer (Stabilizare negru)**, **Brightness/Contrast (Luminozitate/Contrast)**, **Input Source (Sursă de intrare)**, **Aspect Ratio (Raport de aspect)**, **Volume (Volum)**.

Shortcut key 2 (Tastă rapidă 2)

Shortcut key 3 (Tastă rapidă 3)

Power Button LED (LED buton de pornire)

Vă permite să setați starea luminii de alimentare, pentru a economisi energie.

Reset Personalization (Resetare personalizare)

Restaurează tastele de comenzi rapide la setările implicite din fabrică.



Pictogramă Meniu și submeniuri

Descriere



Others (Altele)

Selecționați această opțiune pentru a regla setările OSD, cum ar fi DDC/CI, LCD Conditioning (Condiționare LCD) și așa mai departe.

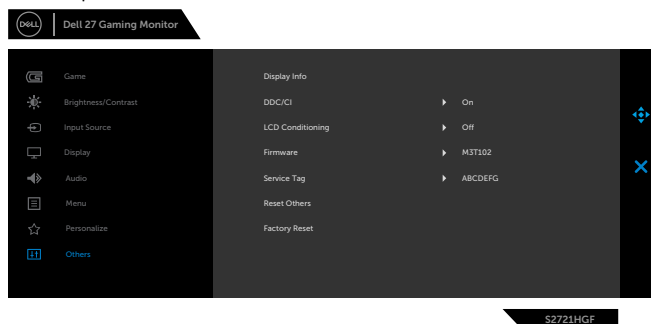

Display Info (Afișare informații)

Afișează setările curente ale monitorului.

DDC/CI

DDC/CI (Canal date afișaj/Interfață de comandă) vă permite să ajustați setările monitorului utilizând software-ul de pe computer.

Selecționați Off (Dezactivat) pentru a dezactiva această caracteristică.

Activați această caracteristică pentru cea mai bună experiență de utilizare și pentru performanțe optime ale monitorului.

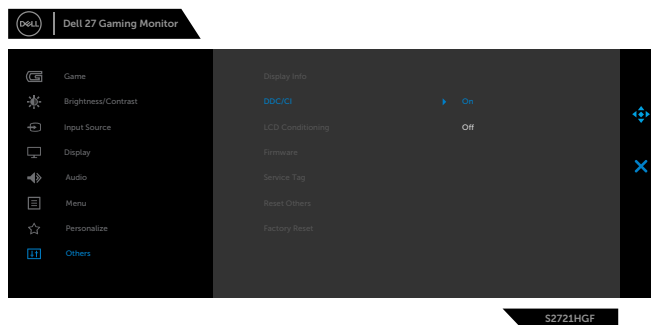

Pictogramă Meniu și submeniuri	Descriere
LCD Conditioning (Condiționare LCD)	<p>Ajută la reducerea cazurilor minore de păstrare a imaginii. În funcție de gradul de păstrare a imaginii, poate dura ceva timp pentru ca programul să ruleze. Selectați On (Activat) pentru a iniția procesul.</p>  <p>The screenshot shows the OSD menu for a Dell 27 Gaming Monitor. The 'LCD Conditioning' option is highlighted in blue and is currently set to 'On'. Other menu options include Game, Brightness/Contrast, Input Source, Display, Audio, Menu, Personalize, and Others. The model number S2721HGF is visible in the bottom right corner of the OSD.</p>
Firmware	Indică versiunea firmware a monitorului.
Service Tag (Eticheta de service)	<p>Afișează eticheta de service. Eticheta de service este un identificator unic alfanumeric, care permite Dell să identifice specificațiile produsului și să acceseze informațiile de garanție.</p> <p>NOTĂ: Eticheta de service este de asemenea tipărită pe o etichetă situată în partea din spate a carcasei.</p>
Reset Others (Resetare Altele)	Restaurează alte setări, cum ar fi DDC/CI, la valorile implicite din fabrică.
Factory Reset (Resetare la valorile din fabrică)	Restabilește toate valorile prestabilite la setările implicite din fabrică.



Mesaje de avertizare OSD

Când monitorul nu acceptă un anumit mod de rezoluție, puteți vedea următorul mesaj:

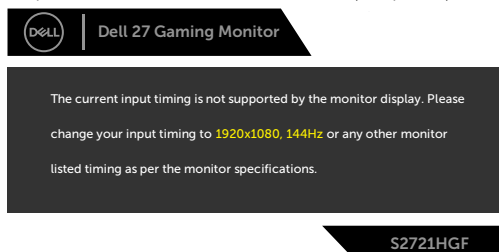

Aceasta înseamnă că monitorul nu se poate sincroniza cu semnalul pe care îl primește de la computer. Consultați [Specificațiile monitorului](#) pentru intervalele de frecvență orizontală și verticală acceptate de acest monitor. Modul recomandat este 1920 x 1080. Puteți vedea următorul mesaj înainte ca funcția DDC/CI să fie dezactivată:

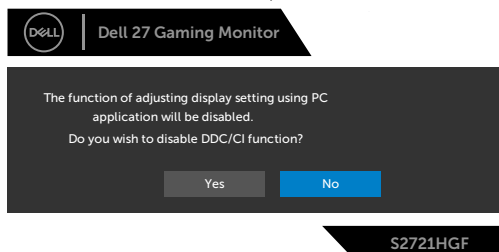

Puteți vedea următorul mesaj când **MPRT** încearcă să funcționeze, dar rata de cadre este mai mică de 120 Hz:

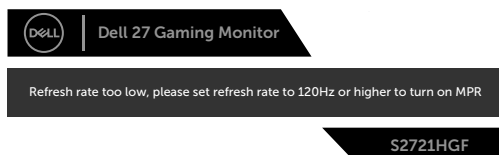

Dacă ecranul trece la modul Standby (așteptare), se va afișa mesajul următor:

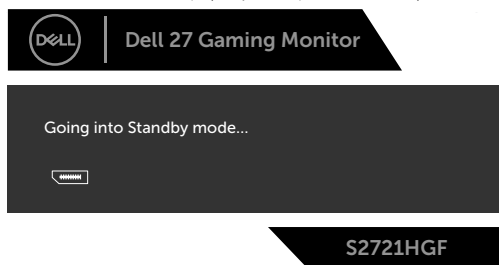

Activați computerul și „treziți” monitorul pentru a avea acces la [OSD](#).



Selecțaiți elemente OSD din caracteristica de personalizare Activat în modul Personalizare, se va afișa următorul mesaj:

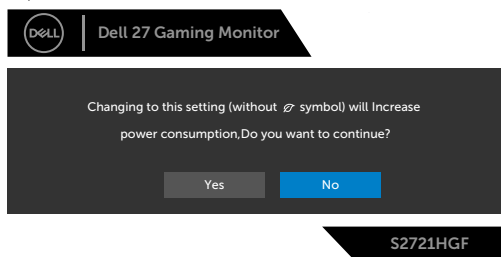

Dacă ajustați nivelul de luminozitate peste nivelul implicit de 75%, va apărea următorul mesaj:

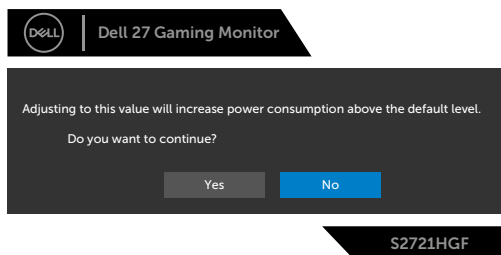

Dacă apăsați orice alt buton decât butonul de pornire, în funcție de intrarea selectată, vor apărea următoarele mesaje:



Dacă este selectată o intrare DP, HDMI 1 și HDMI 2, iar cablul corespunzător nu este conectat, apare o casetă de dialog plutitoare, așa cum se arată mai jos.



S&U



 No HDMI 1 Cable

The display will go into Standby mode in 4 minutes.



www.dell.com/support/S2721HGF

S2721HGF

S&U



 No HDMI 2 Cable

The display will go into Standby mode in 4 minutes.



www.dell.com/support/S2721HGF

S2721HGF



Când selectați elemente OSD din Resetare la valorile din fabrică în funcția Altele, se va afișa următorul mesaj:

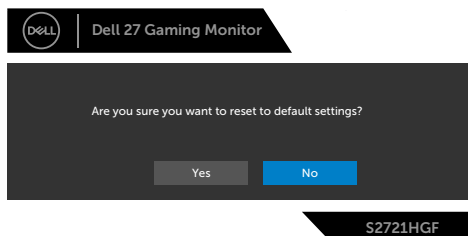

Consultați [Depanare](#) pentru mai multe informații.

Blocarea butoanelor de control de pe panoul din spate

Puteți bloca butoanele de control de pe panoul din spate pentru a împiedica accesul la meniul OSD și/sau butonul de pornire.

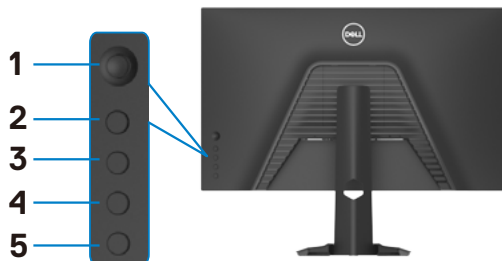

Pentru blocarea butoanelor:

1. Țineți apăsat **Button 5 (Butonul 5)** timp de patru secunde, iar un meniu va apărea pe ecran.
2. Selectați una dintre următoarele opțiuni:
 - **Menu Buttons (Butoane pentru meniu):** Selectați această opțiune pentru blocarea tuturor butoanelor OSD cu excepția butonului de pornire.
 - **Power Button (Buton de pornire):** Selectați această opțiune pentru a bloca doar butonul de pornire.
 - **Menu + Power Buttons (Butoane meniu + pornire):** Selectați această opțiune pentru blocarea tuturor butoanelor de pe panoul de control din spate.

Pentru deblocarea butoanelor, țineți apăsat **Button 5 (Butonul 5)** timp de patru secunde până când apare un meniu pe ecran. Selectați **Unlock icon (pictograma Deblocare)**  pentru a debloca butoanele.



Setarea rezoluției maxime

Pentru setarea rezoluției maxime pentru monitor:

În Windows 7, Windows 8 sau Windows 8.1:

1. Doar pentru Windows 8 sau Windows 8.1, selectați dala Desktop pentru a trece la desktopul clasic. Pentru Windows Vista și Windows 7, omiteți acest pas.
2. Faceți clic dreapta pe desktop și faceți clic pe **Screen Resolution (Rezoluție ecran)**.
3. Faceți clic pe lista verticală **Screen Resolution (Rezoluție ecran)** și selectați **1920 x 1080**.
4. Faceți clic pe **OK**.

În Windows 10:

1. Faceți clic dreapta pe desktop și faceți clic pe **Display Settings (Setări afișare)**.
2. Faceți clic pe **Advanced display settings (Setări avansate pentru afișaj)**.
3. Faceți clic pe lista verticală **Resolution (Rezoluție)** și selectați **1920 x 1080**.
4. Faceți clic pe **Apply (Aplicare)**.

Dacă nu vedeți rezoluția recomandată **1920 x 1080**, poate fi necesar să actualizați driverul grafic. În funcție de computerul dvs., efectuați una dintre procedurile de mai jos:

Dacă aveți un computer desktop sau un computer portabil Dell:

- Mergeți la <https://www.dell.com/support>, introduceți eticheta de service și descărcați cel mai recent driver pentru placa video.

Dacă folosiți un computer non-Dell :

- Mergeți la site-ul web de asistență al producătorului computerului dvs. și descărcați cele mai recente drivere pentru placa video.
- Mergeți la site-ul web de asistență al producătorului plăcii video și descărcați cele mai recente drivere pentru placa video.



Depanare

⚠️ AVERTISMENT: Înainte de a începe oricare dintre procedurile din această secțiune, consultați [Instrucțiunile de siguranță](#).

Autotestare

Monitorul dvs. oferă o caracteristică de autotestare, care vă permite să verificați dacă monitorul funcționează corect. Dacă monitorul și computerul sunt conectate corespunzător, dar ecranul monitorului rămâne dezactivat, executați autotestarea monitorului, efectuând următorii pași:

1. Opriiți computerul și monitorul.
2. Deconectați cablul video din spatele computerului. Pentru a asigura funcționarea corectă a autotestării, scoateți toate cablurile digitale și analogice din spatele computerului.
3. Porniți monitorul.

Caseta de dialog plutoare ar trebui să apară pe ecran (pe fundal negru) dacă monitorul nu poate sesiza un semnal video și funcționează corect. În modul de autotestare, LED-ul de alimentare este aprins constant alb. De asemenea, în funcție de intrarea selectată, unul dintre dialogurile afișate mai jos se va derula continuu pe ecran.



SĂU



SĂU





4. Această casetă apare, de asemenea, în timpul funcționării normale a sistemului, în cazul în care cablul video este deconectat sau deteriorat.

5. Opriți monitorul și reconectați cablul video; apoi porniți computerul și monitorul.

Dacă ecranul monitorului rămâne dezactivat după ce urmați procedura anterioară, verificați controlerul video și computerul, deoarece monitorul dvs. funcționează corect.



Diagnostiche încorporate

Monitorul dvs. are un instrument de diagnostic încorporat, care vă ajută să determinați dacă anormalitatea ecranului cu care vă confrunțați este o problemă inerentă monitorului dvs. sau a computerului și a plăcii dvs. video.

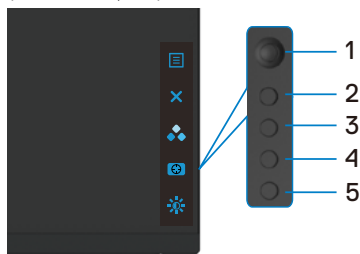

Pentru a rula diagnosticul încorporat:

1. Asigurați-vă că ecranul este curat (nu există particule de praf pe suprafața ecranului).
2. Deconectați cablurile video din spatele computerului sau monitorului. Monitorul trece apoi în modul de testare automată.
3. Apăsăți și mențineți apăsat Butonul 5 timp de 4 secunde, sistemul va deschide mesajul OSD, selectați  și apăsați Butonul 1. Se afișează un ecran gri.
4. Verificați cu atenție ecranul pentru anomalii.
5. Mutați joystick-ul (Butonul 1) spre dreapta. Culoarea ecranului se schimbă la roșu.
6. Verificați dacă există anomalii pe afișaj.
7. Repetați pașii 5 și 6 până când ecranul afișează culorile verde, albastru, negru și alb. Verificați anormalitățile sau defectele.

Testul este efectuat când apare ecranul text. Pentru a ieși, apăsați Butonul 5 din nou.

Dacă nu detectați anomalii ale ecranului atunci când utilizați instrumentul de diagnostic încorporat, monitorul funcționează corect. Verificați placa video și computerul.



Probleme frecvente

Următorul tabel conține informații generale despre problemele frecvente ale monitorului pe care le puteți întâmpina și despre soluțiile posibile:

Simptome comune	Experiența dvs.	Soluții posibile
Lipsă video/ LED alimentare oprit	Lipsă imagine	<ul style="list-style-type: none">• Asigurați-vă că este conectat și fixat corespunzător cablul video care conectează monitorul și computerul.• Verificați dacă priza funcționează corect, folosind orice alt echipament electric.• Asigurați-vă că butonul de pornire este apăsat complet.• Asigurați-vă că este selectată sursa de intrare corectă în meniul Sursă de intrare.
Lipsă video/ LED alimentare pornit	Lipsă imagine sau luminozitate foarte redusă	<ul style="list-style-type: none">• Creșteți nivelurile de luminozitate și contrast prin intermediul OSD.• Efectuați verificarea caracteristicii de testare automată a monitorului.• Verificați dacă pinii conectorului cablului video sunt deteriorați sau îndoiți.• Executați diagnosticul încorporat.• Asigurați-vă că este selectată sursa de intrare corectă în meniul Sursă de intrare.
Pixeli lipsă	Ecranul LCD are pixeli dezactivați	<ul style="list-style-type: none">• Opriți și reporniți alimentarea.• Un pixel permanent oprit este un defect natural care poate apărea în tehnologia LCD.• Pentru mai multe informații despre Politică privind calitatea și pixelii monitorului LCD, consultați site-ul de asistență Dell la: https://www.dell.com/pixelguidelines.
Pixeli blocați	Ecranul LCD are puncte luminoase	<ul style="list-style-type: none">• Opriți și reporniți alimentarea.• Un pixel permanent oprit este un defect natural care poate apărea în tehnologia LCD.• Pentru mai multe informații despre Politică privind calitatea și pixelii monitorului LCD, consultați site-ul de asistență Dell la: https://www.dell.com/pixelguidelines.
Probleme de luminozitate	Imagine prea întunecată sau prea luminoasă	<ul style="list-style-type: none">• Resetați monitorul la setările din fabrică.• Reglați comenzile de luminozitate și contrast prin intermediul OSD.



Simptome comune	Experiența dvs.	Soluții posibile
Probleme legate de siguranță	Semne vizibile de fum sau scânteii	<ul style="list-style-type: none"> · Nu efectuați pași de depanare. · Contactați imediat Dell.
Probleme intermitente	Monitorul funcționează uneori cu defecte	<ul style="list-style-type: none"> · Asigurați-vă că este conectat și fixat corespunzător cablul video care conectează monitorul și computerul. · Resetați monitorul la setările din fabrică. · Rulați funcția de autotestare a monitorului pentru a determina dacă problema intermitentă apare în modul de autotestare.
Culoare lipsă	Imaginea nu este color	<ul style="list-style-type: none"> · Rulați funcția de autotestare monitorului. · Asigurați-vă că este conectat și fixat corespunzător cablul video care conectează monitorul și computerul. · Verificați dacă pini conectorului cablului video sunt deteriorați sau îndoiți.
Culoare greșită	Culoarea imaginii nu este corectă	<ul style="list-style-type: none"> · Modificați setările pentru Moduri prestabilite în meniul OSD Culoare, în funcție de aplicație. · Reglați valoarea R/G/B de la Culoare personalizată în meniul OSD Culoare. · Modificați Format culoare de intrare la PC RGB sau YPbPr din meniul OSD Culoare. · Executați diagnosticul încorporat.
Păstrarea imaginii dintr-o imagine statică lăsată pe monitor pentru o perioadă lungă	O umbră slabă a imaginii statice afișate apare pe ecran	<ul style="list-style-type: none"> · Setati ecranul să se oprească după câteva minute de inactivitate. Acestea pot fi ajustate în opțiunile de alimentare Windows sau în setarea de economisire a energiei Mac. · Alternativ, utilizați un protector de ecran cu schimbare dinamică.



Probleme specifice produsului

Problemă	Experiența dvs.	Soluții posibile
Imaginea ecranului este prea mică	Imaginea este centrată pe ecran, dar nu umple întreaga zonă de vizualizare	<ul style="list-style-type: none">· Verificați setarea pentru Raport de aspect din meniul OSD Afișaj.· Resetați monitorul la setările din fabrică.
Monitorul nu poate fi reglat cu butoanele de pe panoul frontal	OSD nu apare pe ecran	<ul style="list-style-type: none">· Opriți monitorul, deconectați cablul de alimentare, introduceți-l din nou și apoi porniți monitorul.
Fără semnal de intrare la apăsarea comenzilor utilizatorului	Lipsă imagine, indicatorul LED este alb	<ul style="list-style-type: none">· Verificați sursa semnalului. Asigurați-vă că modul de economisire a energiei nu a fost activat pe computer, prin mutarea mouse-ului sau prin apăsarea oricărei taste de pe tastatură.· Verificați dacă este conectat corect cablul de semnal. Conectați din nou cablul de semnal, dacă este necesar.· Resetați computerul sau playerul video.
Imaginea nu este afișată pe întregul ecran	Imaginea nu poate umple ecranul pe înălțime sau pe lățime	<ul style="list-style-type: none">· Datorită diferitelor formate video (raport de aspect) ale DVD-urilor, este posibil ca monitorul să afișeze pe ecran complet.· Executați diagnosticul încorporat.



Anexă

Avize FCC (doar pentru SUA) și alte informații normative

Pentru avizele FCC și alte informații de reglementare, consultați site-ul web de conformitate privind reglementările de la

https://www.dell.com/regulatory_compliance.

Contactarea Dell

Pentru clienții din Statele Unite, apălați 800-WWW-DELL (800-999-3355).

 **NOTĂ: Dacă nu aveți o conexiune la internet activă, puteți găsi informații de contact pe factura de achiziție, pe bonul de ambalare, pe chitanță sau în catalogul de produse Dell.**

Dell oferă mai multe opțiuni de asistență și servicii online și telefonice. Disponibilitatea variază în funcție de țară și de produs și este posibil ca unele servicii să nu fie disponibile în zona dvs.

Pentru a obține conținutul asistenței online pentru monitoare:

Accesați <https://www.dell.com/support/monitors>.

Pentru a contacta Dell privind probleme de vânzări, asistență tehnică sau servicii pentru clienți:

1. Mergeți la <https://www.dell.com/support>.
2. Verificați țara sau regiunea dvs. în meniul derulant Alegeți o țară/regiune din colțul din dreapta-jos al paginii.
3. Faceți clic pe Contactați-ne de lângă meniul derulant pentru selectarea țării.
4. Selectați serviciul sau legătura de asistență corespunzătoare, în funcție de solicitarea dvs.
5. Alegeți metoda de a contacta Dell cea mai convenabilă.

Baza de date UE a produselor pentru eticheta energetică și fișa cu informații despre produs:

S2721HGF: <https://eprel.ec.europa.eu/qr/344765>

