



# Moniteur Dell 24 USB-C - P2421DC

## Guide de l'utilisateur

Modèle de moniteur : P2421DC  
Modèle réglementaire : P2421DCc



-  **REMARQUE** : Une **REMARQUE** indique une information importante pour vous aider à utiliser correctement votre ordinateur.
-  **AVERTISSEMENT** : Un **AVERTISSEMENT** indique un risque de dommage à l'appareil ou de perte de données si les instructions ne sont pas suivies.
-  **MISE EN GARDE** : Un signe **MISE EN GARDE** indique un risque de dommage matériel, de blessure corporelle ou de mort.

Copyright © 2020 Dell Inc. ou ses filiales. Tous droits réservés. Dell, EMC et les autres marques commerciales sont des marques commerciales de Dell Inc. ou de ses filiales. Les autres marques commerciales peuvent être des marques commerciales de leurs propriétaires respectifs.

2020 – 03

Rev. A01

# Table des matières

<b>À propos de votre moniteur</b> . . . . .	<b>6</b>
Contenu de l'emballage . . . . .	6
Caractéristiques du produit . . . . .	8
Identifier les pièces et les commandes . . . . .	9
Vue de devant . . . . .	9
Vue de derrière . . . . .	10
Vue latérale . . . . .	11
Vue de dessous . . . . .	12
<b>Spécifications du moniteur</b> . . . . .	<b>13</b>
Spécifications de la résolution . . . . .	14
Modes vidéo pris en charge . . . . .	15
Modes d'affichage prédéfinis . . . . .	15
Modes MST (Multi-Stream Transport - MST) . . . . .	16
Spécifications électriques . . . . .	16
Caractéristiques physiques . . . . .	17
Caractéristiques environnementales . . . . .	18
Modes de gestion d'alimentation . . . . .	19
Capacité Plug and Play . . . . .	25
Qualité du moniteur LCD et politique des pixels . . . . .	25
Instructions d'entretien . . . . .	25
Nettoyage du moniteur . . . . .	25
<b>Installation du moniteur</b> . . . . .	<b>26</b>
Attacher le socle . . . . .	26



<b>Connecter votre moniteur . . . . .</b>	<b>28</b>
Branchement du câble DP. . . . .	28
Raccordement du moniteur pour utiliser la fonction DP Multi- Stream Transport (MST) . . . . .	28
<b>Branchement du câble USB type-C . . . . .</b>	<b>29</b>
<b>Branchement du moniteur pour la fonction USB-C Multi- Stream Transport (MST) . . . . .</b>	<b>30</b>
<b>Organisation des câbles . . . . .</b>	<b>31</b>
<b>Démontage du socle . . . . .</b>	<b>32</b>
<b>Montage mural (optionnel) . . . . .</b>	<b>33</b>
<b>Fonctionnement du moniteur . . . . .</b>	<b>34</b>
Allumer le moniteur . . . . .	34
Options de charge USB-C . . . . .	35
Utilisation des boutons de commande . . . . .	35
Contrôles OSD. . . . .	36
Utilisation du menu OSD (affichage à l'écran) . . . . .	37
Accéder au menu OSD . . . . .	37
Verrouillage des boutons Menu et Alimentation . . . . .	49
Messages d'avertissement de l'OSD . . . . .	51
<b>Installation de votre moniteur . . . . .</b>	<b>55</b>
Régler la résolution au maximum . . . . .	55
Si vous avez un ordinateur de bureau Dell ou un ordinateur portable Dell avec accès à Internet. . . . .	55
Si vous n'avez pas un ordinateur de bureau, un ordinateur portable ou une carte graphique Dell . . . . .	56
<b>Utiliser les fonctions d'inclinaison, de rotation et d'extension verticale . . . . .</b>	<b>57</b>



Inclinaison, Pivotement . . . . .	57
Extension verticale . . . . .	57
Rotation du moniteur . . . . .	58
<b>Guide de dépannage . . . . .</b>	<b>60</b>
Test automatique. . . . .	60
Diagnosticues intégrés . . . . .	62
Réglage de la priorité USB-C lorsque la charge USB-C est réglée sur Activé quand hors tension . . . . .	64
Le réglage sera effectif lorsque le PC a été rallumé. . . . .	64
Problèmes courants . . . . .	65
Problèmes spécifiques au produit . . . . .	68
<b>Annexe . . . . .</b>	<b>70</b>
Instructions de sécurité . . . . .	70
Règlements de la FCC (États-Unis uniquement) et autres informations réglementaires. . . . .	70
Contacter Dell . . . . .	71







# À propos de votre moniteur

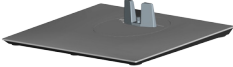

## Contenu de l'emballage

Votre moniteur est livré avec les éléments indiqués ci-dessous. Assurez-vous d'avoir reçu tous les éléments et consultez [Contacter Dell](#) pour plus d'informations si un élément est manquant.

 **REMARQUE : Certains éléments sont en option et peuvent ne pas être fournis avec votre moniteur. Certaines fonctionnalités ou accessoires peuvent ne pas être disponibles dans certains pays.**

	Moniteur
	Colonne de support
	Base
	Cordon d'alimentation (varie en fonction du pays)

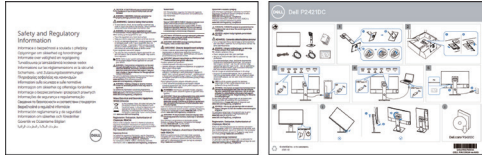

	<p>Câble DP 1.2 (Longueur 1,8 m)</p>
	<p>Câble USB type-C (C à C. Longueur 1,8 m)</p>
	<p>Serre-câble</p>
	<ul style="list-style-type: none"> <li>• Guide d'installation rapide</li> <li>• Informations réglementaires et de sécurité</li> </ul>



## Caractéristiques du produit

Le moniteur Dell P2421DC dispose d'un écran à cristaux liquides (LCD) antistatique à matrice active, de transistors à couches minces (TFT) et d'un rétroéclairage LED. Les fonctions du moniteur sont les suivantes :

- Zone d'affichage visible de 60,45 cm (23,8 pouces) (mesurée en diagonale). Résolution de 2560 x 1440 avec support plein écran pour les résolutions inférieures.
- Grand angle de visionnement pour pouvoir regarder le moniteur depuis une position assise ou debout ou en se déplaçant d'un côté à l'autre.
- Gamme de couleurs de 99 % sRGB.
- Haut rapport de contraste dynamique.
- Fonctions de réglage de l'inclinaison, du pivotement, de la hauteur et de la rotation.
- Une gamme de solutions de montage avec des orifices de fixation à écartement de 100 mm VESA™ (Video Electronics Standards Association) et socle amovible.
- Connectivité numérique avec DisplayPort et HDMI.
- Équipé de 4 ports USB en aval.
- Un seul port USB type-C pour alimenter un ordinateur portable compatible pendant la réception d'un signal vidéo.
- Fonctionnalité Plug and Play si votre système la prend en charge.
- Menu de réglage affichage à l'écran (OSD) pour une facilité de configuration et d'optimisation de l'écran.
- Le disque du logiciel et de la documentation inclut un fichier d'information (INF), un fichier de correspondance des couleurs d'image (ICM) et la documentation du produit.
- Fente de verrouillage de sécurité.
- Verrouillage du socle.
- Possibilité de changer entre le format large et le format standard en préservant la qualité de l'image.
- Alimentation électrique de 0,3 W en mode veille.
- Optimise le confort oculaire avec un écran sans scintillement.

**⚠ MISE EN GARDE : Les effets possibles à long terme de l'émission de lumière bleue du moniteur comprennent des dommages aux yeux, notamment la fatigue oculaire, la tension oculaire numérique, etc. La fonction ComfortView est conçue pour réduire la quantité de lumière bleue émise par le moniteur afin d'optimiser le confort oculaire.**





## Identifier les pièces et les commandes

### Vue de devant

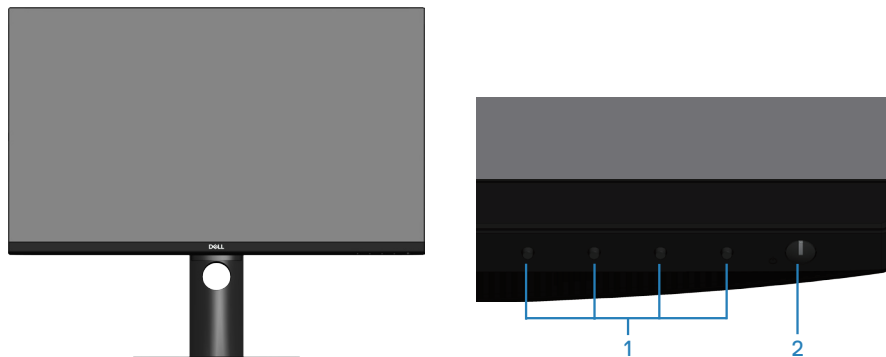

Boutons de commande

Nom	Description	Utilisation
1	Boutons de fonction	Utilisez les boutons de fonction pour ajuster les éléments dans le menu OSD. (Pour plus d'informations, voir <a href="#">Using the control buttons</a> )
2	Bouton Marche/Arrêt	Utilisez le bouton d'alimentation pour allumer et éteindre le moniteur.



## Vue de derrière

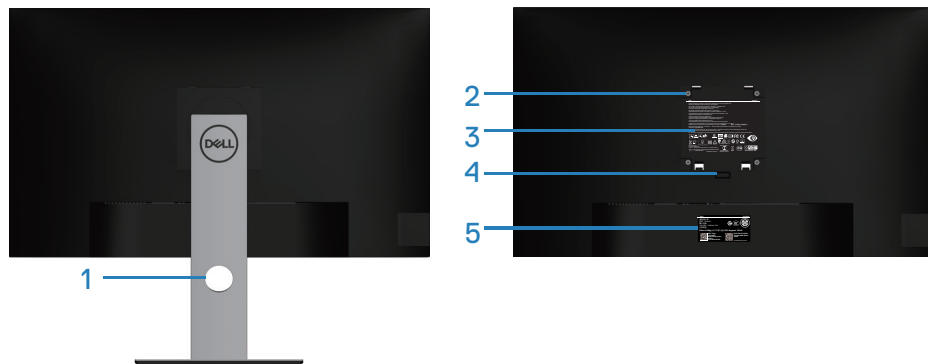



## Vue de derrière avec la base du moniteur

Nom	Description	Utilisation
1	Fente d'arrangement des câbles	Pour organiser les câbles en les acheminant dans la fente.
2	Trous de montage VESA (derrière couvercle VESA)	Trous de montage VESA (100 mm x 100 mm). Utilisez-les pour monter le moniteur au mur avec un kit de montage mural compatible VESA.
3	Étiquette d'informations réglementaires	Liste les certifications réglementaires.
4	Bouton d'ouverture du socle	Appuyez ici pour retirer la base du moniteur.
5	Étiquette réglementaire (y compris le numéro de série par codes à barres et l'étiquette de service)	Liste les certifications réglementaires. Consultez cette étiquette si vous devez contacter Dell pour obtenir un support technique. L'Étiquette de service est un identifiant alphanumérique unique qui permet aux techniciens de service Dell d'identifier les composants matériels de votre ordinateur et d'accéder aux informations de garantie.

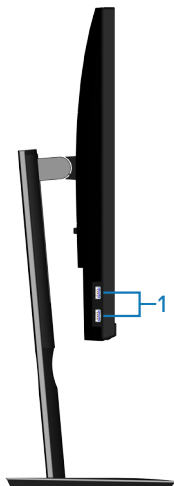

## Vue latérale





Nom	Description	Utilisation
1	Port USB 3.0 descendant x 2	Pour brancher votre appareil USB.  <b>REMARQUE : Vous ne pouvez utiliser ce port qu'après avoir connecté le câble USB type-C à l'ordinateur et au port USB type-C du moniteur.</b>

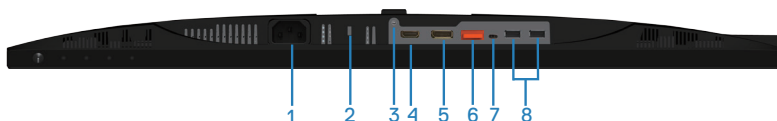

## Vue de dessous



### Vue de derrière sans le socle du moniteur

Nom	Description	Utilisation
1	Connecteur d'alimentation	Pour brancher le câble d'alimentation (fourni avec votre moniteur).
2	Fente de verrouillage de sécurité	Fixez votre moniteur avec un verrou de sécurité (vendu séparément) pour empêcher les mouvements non autorisés de votre moniteur.
3	Fonction de verrouillage du socle	Pour verrouiller le socle sur le moniteur avec une vis M3 x 6 mm (vis non fournie).
4	Port HDMI	Utilisez le câble HDMI pour connecter votre ordinateur.
5	DisplayPort (entrée)	Utilisez le câble DisplayPort pour connecter votre ordinateur (fourni avec votre moniteur).
6	DisplayPort (sortie) 	Sortie DP pour les moniteurs compatibles MST (Multi-Stream Transport) Un moniteur DP 1.1 peut seulement être connecté s'il est le dernier moniteur dans une chaîne MST. Pour activer MST, consultez les instructions de la section " <a href="#">Raccordement du moniteur pour utiliser la fonction DP Multi-Stream Transport (MST)</a> ".  <b>REMARQUE : Retirez le capuchon en caoutchouc lorsque vous utilisez le port de sortie DP.</b>
7	Port USB type-C	Vous pouvez connecter le moniteur au PC à l'aide d'un câble USB type-C (livré avec votre moniteur), pour obtenir les performances décrites ci-dessous avec le moniteur : supporte les vitesses de transmission des données jusqu'à USB 3.1. Résolution d'affichage jusqu'à 2560 x 1440 @ 60 Hz en mode alternatif Display Port™ 1.2 Power delivery de 20 V/3,25 A, 15 V/3 A, 9 V/3 A, 5 V/3 A.  <b>REMARQUE : USB type-C n'est pas supporté sur les versions de Windows avant Windows 10.</b>



8	Ports USB 2.0 descendant x 2	Pour brancher votre appareil USB.  <b>REMARQUE : Vous ne pouvez utiliser ce port qu'après avoir connecté le câble USB type-C à l'ordinateur et au port USB type-C du moniteur.</b>
---	------------------------------	--

## Spécifications du moniteur

<b>Modèle</b>	<b>P2421DC</b>
Type d'écran	Matrice active - LCD TFT
Type de panneau	Technologie In-Plane Switching
Image visible	
Diagonale	604,50 mm (23,8 po.)
Horizontale, zone active	526,85 mm (20,75 po.)
Verticale, zone active	296,35 mm (11,67 po.)
Zone	156.132,00 mm <sup>2</sup> (242,16 po. <sup>2</sup> )
Taille des pixels	0,2058 mm x 0,2058 mm
Pixel par pouce (PPP)	123
Angle de vue	
Horizontale	178° (typique)
Verticale	178° (typique)
Sortie Luminance	300 cd/m <sup>2</sup> (typique)
Rapport de contraste	1000 à 1 (typique)
Revêtement de la surface	Antireflet avec revêtement dur 3H, anti-éblouissement 25%
Rétroéclairage	Système edgelight DEL
Temps de réponse (gris à gris)	
	8 ms (normal)
	5 ms (rapide)
Profondeur des couleurs	16,7 millions de couleurs, 8 bits (6 bits + A-FRC)
Gamme de couleurs	99 % sRGB



Connectivité	1 x HDMI 1.4 1 x DP 1.2 (entrée) 1 x DP 1.2 (sortie) 1 x port USB type-C 2 x port USB 3.0 - latéral 2 x port USB 2.0 - dessous
Largeur du cadre (bord du moniteur jusqu'à la zone active)	
Haut	5,4 mm
Gauche/Droite	5,5 mm
Bas	20,3 mm
Capacité de réglage	
Support réglable en hauteur	130 mm
Inclinaison	-5° à 21°
Rotation	-45° à 45°
Pivot	-90° à 90°
Compatibilité Dell display manager	Easy Arrange et autres fonctions clés
Sécurité	Fente de verrouillage de sécurité (câble de verrouillage vendu séparément)

### Spécifications de la résolution

<b>Modèle</b>	<b>P2421DC</b>
Limites de balayage horizontal	29 kHz à 113 kHz
Limites de balayage vertical	49 Hz à 75 Hz (automatique)
Résolution optimale pré-réglée	2560 x 1440 à 60 Hz



## Modes vidéo pris en charge

<b>Modèle</b>	<b>P2421DC</b>
Fonctions d'affichage vidéo (HDMI/DP)	480i, 480p, 576i, 576p, 720p, 1080i, 1080p, 1440p

## Modes d'affichage prédéfinis

Mode d'affichage	Fréquence horizontale (kHz)	Fréquence verticale (Hz)	Horloge de pixels (MHz)	Polarité de synchronisation (Horizontale/ Verticale)
VESA, 720 x 400	31,5	70,1	28,3	-/+
VESA, 640 x 480	31,5	59,9	25,2	-/-
VESA, 640 x 480	37,5	75,0	31,5	-/-
VESA, 800 x 600	37,9	60,3	40,0	+/+
VESA, 800 x 600	46,9	75,0	49,5	+/+
VESA, 1024 x 768	48,4	60,0	65,0	-/-
VESA, 1024 x 768	60,0	75,0	78,8	+/+
VESA, 1152 x 864	67,5	75,0	108,0	+/+
VESA, 1280 x 768	47,8	59,9	79,5	-/+
VESA, 1280 x 1024	64,0	60,0	108,0	+/+
VESA, 1280 x 1024	79,9	75,0	135,0	+/+
VESA, 1600 x 1200	75,0	60,0	162,0	+/+
VESA, 1680 x 1050	65,3	60,0	146,3	-/+
VESA, 1920 x 1080	67,5	60,0	148,5	+/+
VESA, 1920 x 1200	74,6	59,9	193,3	-/+
VESA, 2048 x 1080	66,6	60,0	147,2	+/-
VESA, 2560 x 1440	88,8	60,0	241,5	+/-



## Modes MST (Multi-Stream Transport - MST)

Moniteur Source MST	Nombre de moniteurs externes qui peuvent être supportés
	2560 x 1440/60 Hz
2560 x 1440/60 Hz	2

 **REMARQUE** : La résolution maximale de moniteur externe prise en charge est de 2560 x 1440 60Hz uniquement.

## Spécifications électriques

Modèle	<b>P2421DC</b>
Signaux d'entrée vidéo	HDMI 1.4, 600 mV pour chaque ligne différentielle, impédance d'entrée de 100 ohms par paire différentielle  DP 1.2, 600 mV pour chaque ligne différentielle, impédance d'entrée de 100 ohms par paire différentielle  USB type-C, 600 mV pour chaque ligne différentielle, impédance d'entrée de 90 ohms par paire différentielle
Voltage d'entrée CA / fréquence / courant	100 V CA à 240 V CA / 50 Hz ou 60 Hz $\pm$ 3 Hz / 2,5 A (typique)
Courant d'appel	120 V : 30 A (Max.) à 0 °C (démarrage à froid) 240 V : 60 A (Max.) à 0 °C (démarrage à froid)





## Caractéristiques physiques

<b>Modèle</b>	<b>P2421DC</b>
Type du câble de signal	<ul style="list-style-type: none"><li>• Numérique : DP, 20 broches</li><li>• Numérique : USB type-C, 24 broches</li></ul>
<b>Dimensions (avec le socle)</b>	
Hauteur (ouvert)	486,1 mm (19,14 po.)
Hauteur (fermé)	356,1 mm (14,02 po.)
Largeur	537,8 mm (21,17 po.)
Profondeur	166,0 mm (6,54 po.)
<b>Dimensions (sans le socle)</b>	
Hauteur	322,1 mm (12,68 po.)
Largeur	537,8 mm (21,17 po.)
Profondeur	42,7 mm (1,68 po.)
<b>Dimensions du socle</b>	
Hauteur (ouvert)	400,8 mm (15,78 po.)
Hauteur (fermé)	353,4 mm (13,91 po.)
Largeur	206,0 mm (8,11 po.)
Profondeur	166,0 mm (6,54 po.)
<b>Poids</b>	
Poids avec l'emballage	7,69 kg (16,95 lb)
Poids avec l'ensemble du socle et des câbles	5,76 kg (12,70 lb)
Poids sans l'ensemble du socle (sans câbles)	3,77 kg (8,31 lb)
Poids de l'ensemble du socle	1,54 kg (3,40 lb)
Cadre frontal brillant	Cadre noir 2-4 unités de brillance



## Caractéristiques environnementales

<b>Modèle</b>	<b>P2421DC</b>
<b>Normes de conformité</b>	
<ul style="list-style-type: none"> <li>• Moniteur certifié ENERGY STAR</li> <li>• Enregistrement EPEAT si applicable. L'enregistrement EPEAT varie d'un pays à l'autre. Consultez <a href="http://www.epeat.net">www.epeat.net</a> pour l'état de l'enregistrement par pays.</li> <li>• Écran certifié TCO.</li> <li>• Conforme RoHS</li> <li>• Moniteur sans BFR/PVC (hors câbles externes)</li> <li>• Conforme aux exigences de courant de fuite NFPA 99.</li> <li>• Verre sans arsenic et sans mercure pour le panneau uniquement</li> <li>• Jauge d'énergie qui indique le niveau d'énergie utilisé par le moniteur en temps réel.</li> </ul>	
<b>Température</b>	
Fonctionnement	0 °C à 40 °C (32 °F à 104 °F)
A l'arrêt	<ul style="list-style-type: none"> <li>• Stockage : -20 °C à 60 °C (-4 °F à 140 °F)</li> <li>• Transport : -20 °C à 60 °C (-4 °F à 140 °F)</li> </ul>
<b>Humidité</b>	
Fonctionnement	10% à 80% (sans condensation)
A l'arrêt	<ul style="list-style-type: none"> <li>• Stockage 10 % à 90 % (sans condensation)</li> <li>• Expédition 10 % à 90 % (sans condensation)</li> </ul>
<b>Altitude</b>	
Fonctionnement (maximum)	5.000 m (16.400 pieds)
Non fonctionnement (maximum)	12.192 m (40.000 pieds)
<b>Dissipation thermique</b>	<ul style="list-style-type: none"> <li>• 444,60 BTU/heure (maximum)</li> <li>• 83,79 BTU/heure (typique)</li> </ul>



## Modes de gestion d'alimentation

Si vous disposez d'une carte vidéo compatible VESA DPM ou d'un logiciel installé sur votre PC, le moniteur va automatiquement réduire sa consommation électrique lorsqu'il n'est pas utilisé. On parle alors de Mode d'économie d'énergie\*. Si l'ordinateur détecte une entrée depuis le clavier, la souris ou d'autres périphériques, le moniteur se "réveillera" automatiquement. Le tableau suivant affiche la consommation électrique et les signaux de cette fonctionnalité d'économie d'énergie automatique.

\* La consommation électrique nulle en mode arrêt ne peut être obtenue qu'en débranchant le cordon d'alimentation du moniteur.

Modes VESA	Sync. horizontale	Sync. verticale	Vidéo	Indicateur d'alimentation	Consommation électrique
Fonctionnement normal	Actif	Actif	Actif	Blanc	127 W (maximum)** 25 W (typique)
Mode Arrêt-Actif	Inactif	Inactif	Vide	Blanc (Brillant)	Moins de 0,3 W
Arrêt	-	-	-	Eteint	Moins de 0,3 W

<b>Consommation électrique <math>P_{\text{MARCHÉ}}</math></b>	17,7 W
<b>Consommation totale d'énergie</b>	56,72 kWh

\*\* Consommation électrique maximale avec luminance maximale et USB actif.

Ce document est uniquement fourni à titre informatif et reflète les performances en laboratoire. Votre produit peut fonctionner différemment en fonction du logiciel, des composants et des périphériques que vous avez commandés, et nous n'avons aucune obligation de mettre à jour ces informations. Ainsi, le client ne doit pas se baser sur ces informations lors de la prise de décisions concernant les tolérances électriques ou autres. Aucune garantie expresse ou implicite d'exactitude ou d'exhaustivité n'est formulée.





**REMARQUE : Ce moniteur est certifié ENERGY STAR.**

Ce produit est homologué ENERGY STAR dans les réglages d'usine par défaut qui peuvent être restaurés avec la fonction "Réinitialisation d'usine" dans le menu OSD. La modification des réglages par défaut de l'usine ou l'activation d'autres fonctions augmentera la consommation électrique et pourrait dépasser les limites spécifiées par ENERGY STAR.

**REMARQUE :**

**P<sub>MARCHE</sub> : Consommation électrique en mode Marche telle que définie dans Energy Star version 8.0.**

**TEC : Consommation d'énergie totale en kWh telle que définie dans Energy Star version 8,0.**



## Connecteur DisplayPort

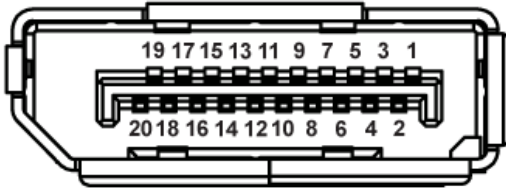

Numéro de broche	Côté à 20 broches du câble de signal connecté
1	ML0 (p)
2	MASSE
3	ML0 (n)
4	ML1 (p)
5	MASSE
6	ML1 (n)
7	ML2 (p)
8	MASSE
9	ML2 (n)
10	ML3 (p)
11	MASSE
12	ML3 (n)
13	MASSE
14	MASSE
15	AUX (p)
16	MASSE
17	AUX (n)
18	Détection connexion à chaud
19	Re-PWR
20	+3,3 V DP_PWR



# Connecteur USB type-C

USB Type-C  
receptacle

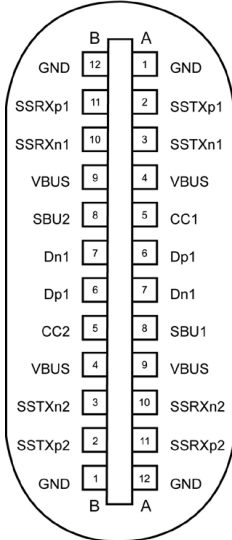

typically connected to a charger  
through a Type-C cable

Broche	Signal	Broche	Signal
<b>A1</b>	MASSE	<b>B12</b>	MASSE
<b>A2</b>	SSTXp1	<b>B11</b>	SSTXp1
<b>A3</b>	SSTXn1	<b>B10</b>	SSTXn1
<b>A4</b>	VBUS	<b>B9</b>	VBUS
<b>A5</b>	CC1	<b>B8</b>	SBU2
<b>A6</b>	Dp1	<b>B7</b>	Dn1
<b>A7</b>	Dn1	<b>B6</b>	Dp1
<b>A8</b>	SBU1	<b>B5</b>	CC2
<b>A9</b>	VBUS	<b>B4</b>	VBUS
<b>A10</b>	SSRXn2	<b>B3</b>	SSRXp2
<b>A10</b>	SSRXp2	<b>B2</b>	SSRXp2
<b>A12</b>	MASSE	<b>B1</b>	MASSE



## Interface Bus Série Universel (USB)

Cette section fournit des informations sur les ports USB disponibles sur le moniteur.

 **REMARQUE** : Ce moniteur est compatible USB 3.0 Super-Speed et USB 2.0 High-Speed.

Vitesse de transfert	Vitesse de données	Consommation électrique*
Super vitesse	5 Gbps	4,5 W (Max., chaque port)
Haute vitesse	480 Mbps	4,5 W (Max., chaque port)
Pleine vitesse	12 Mbps	4,5 W (Max., chaque port)

Vitesse de transfert	Vitesse de données	Consommation électrique*
Haute vitesse	480 Mbps	2,5 W (Max., chaque port)
Pleine vitesse	12 Mbps	2,5 W (Max., chaque port)
Faible vitesse	1,5 Mbps	2,5 W (Max., chaque port)

### Connecteur USB 3.0 descendant



Numéro de broche	Côté à 9 broches du connecteur
1	VCC
2	D-
3	D+
4	MASSE
5	SSRX-
6	SSRX+
7	MASSE
8	SSTX-
9	SSTX+



## Connecteur USB 2.0 descendant

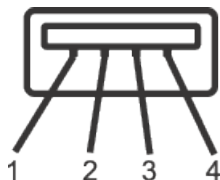

Numéro de broche	Côté à 4 broches du connecteur
1	VCC
2	DMD
3	DPD
4	MASSE

### Ports USB

- 2 USB 2.0 descendants - inférieur
- 2 USB 3.0 descendants - latéraux

 **REMARQUE** : La fonction **USB 3.0** nécessitent un ordinateur compatible avec **USB 3.0**.

 **REMARQUE** : L'interface **USB** du moniteur ne fonctionne que lorsque le moniteur est sous tension ou en mode **Économie d'énergie**. Si vous éteignez le moniteur puis le rallumez, les appareils branchés peuvent mettre quelques secondes avant de pouvoir fonctionner normalement.





## Capacité Plug and Play

Vous pouvez installer ce moniteur avec n'importe quel système compatible Plug & Play. Ce moniteur fournit automatiquement à l'ordinateur ses Données d'identification d'affichage étendues (Extended Display Identification Data : EDID) en utilisant les protocoles DDC (Display Data Channel) de manière à ce que le système puisse effectuer automatiquement la configuration et optimiser les paramètres du moniteur. La plupart des installations de moniteur sont automatiques ; vous pouvez changer des réglages, si désiré. Pour plus d'informations sur les réglages du moniteur, consultez [Fonctionnement du moniteur](#).

## Qualité du moniteur LCD et politique des pixels

Pendant le processus de fabrication de ce moniteur LCD, il n'est pas anormal que un ou plusieurs pixels deviennent fixe et difficile à voir mais cela n'affecte pas la qualité ou l'utilisation de l'affichage. Pour plus d'informations sur la Politique de la qualité et des pixels des moniteurs Dell, visitez le site d'assistance de Dell : [www.dell.com/support/monitors](http://www.dell.com/support/monitors).

## Instructions d'entretien

### Nettoyage du moniteur

- ⚠ **MISE EN GARDE** : Avant de nettoyer le moniteur, débranchez son cordon d'alimentation de la prise murale.
- ⚠ **AVERTISSEMENT** : Lisez et suivez les [Instructions de sécurité](#) avant de nettoyer le moniteur.



Pour les meilleures pratiques, suivez les instructions dans la liste ci-dessous pendant le déballage, le nettoyage ou la manipulation de votre moniteur :

- Pour nettoyer votre écran, humidifiez légèrement un chiffon doux et propre avec de l'eau. Si possible, utilisez un tissu de nettoyage spécial écran ou une solution adaptée au revêtement anti-statique. Ne pas utiliser de produits à base de benzène, un diluant, de l'ammoniaque, des nettoyants abrasifs ou des produits à base d'air comprimé.
- Utilisez un chiffon légèrement humidifié pour nettoyer le moniteur. Évitez d'utiliser toutes sortes de détergents car certains peuvent laisser un film trouble sur le moniteur.
- Si vous remarquez la présence de poudres blanches lors du déballage de votre moniteur, éliminez-les à l'aide d'un chiffon.
- Manipulez votre moniteur avec soin, car les plastiques de couleur foncée peuvent rayer et laisser des marques de rayures blanches.
- Pour aider à conserver une qualité d'image optimale sur votre moniteur, utilisez un économiseur d'écran qui change dynamiquement et veuillez éteindre votre moniteur quand vous ne l'utilisez pas.



# Installation du moniteur

## Attacher le socle

-  **REMARQUE** : Le socle est détaché lorsque le moniteur est livré depuis l'usine.
-  **REMARQUE** : Cela ne s'applique qu'à un moniteur avec un socle. Si vous avez acheté un socle de tiers, veuillez vous référer au guide d'installation du socle en question pour plus d'informations.

Pour attacher le socle du moniteur.

1. Suivez les instructions sur les rabats du carton pour enlever le socle du coussin supérieur qui le tient.
2. Insérez les blocs de base du support dans la fente du socle.
3. Soulevez la poignée à vis et tournez la vis dans le sens horaire.
4. Après avoir serré à fond la vis, repliez la poignée à vis à plat dans la cavité.

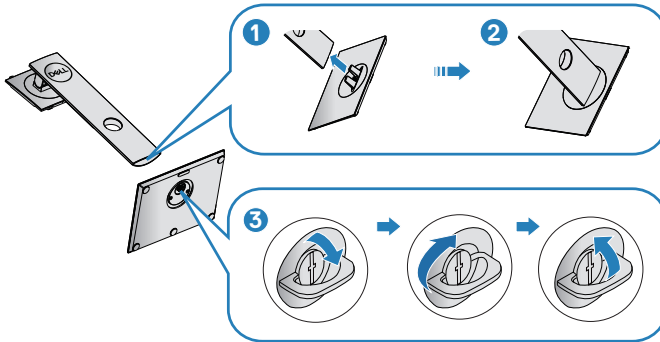

5. Soulevez le capot pour exposer la zone VESA pour le montage du socle.
6. Attacher l'ensemble socle au moniteur.
  - a. Faites rentrer les deux onglets de la partie supérieure du socle dans les fentes à l'arrière du moniteur.
  - b. Enfoncez le socle jusqu'à ce qu'il s'attache.



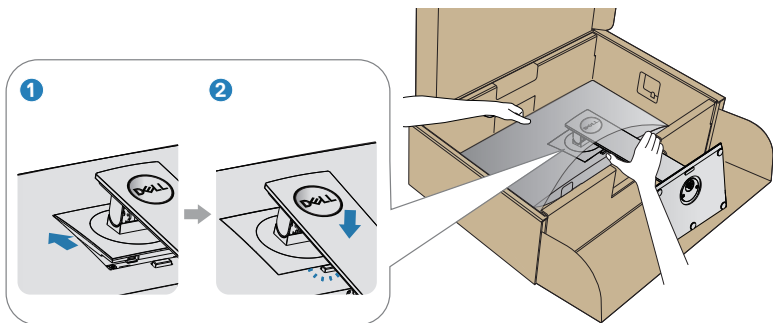

7. Placez le moniteur à la verticale.



## Connecter votre moniteur

**⚠ MISE EN GARDE :** Avant de débuter les procédures de cette section, suivez les [Instructions de sécurité](#).

**📎 REMARQUE :** Ne branchez pas tous les câbles de l'ordinateur en même temps. Il est recommandé de faire passer les câbles à travers l'emplacement de gestion des câbles avant de les brancher sur le moniteur.

Pour connecter votre moniteur à l'ordinateur :

1. Éteignez votre ordinateur et débranchez son cordon d'alimentation.
2. Connectez le câble DP/USB type-C de votre moniteur à l'ordinateur.

### Branchement du câble DP

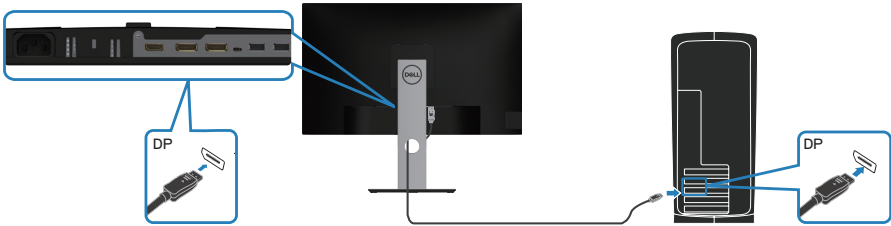

### Raccordement du moniteur pour utiliser la fonction DP Multi-Stream Transport (MST)

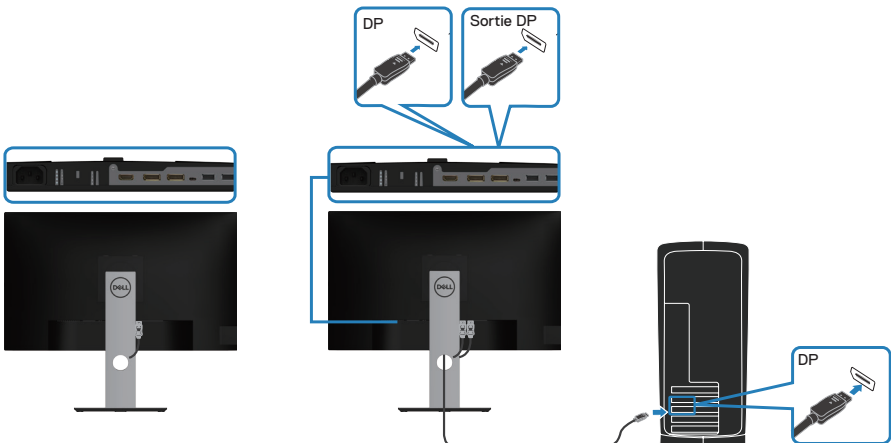

- ✎ **REMARQUE** : Supporte la fonction DP MST. Pour utiliser cette fonction, la carte graphique de votre PC doit être certifiée DP1.2 avec l'option MST.
- ✎ **REMARQUE** : Retirez le capuchon en caoutchouc lorsque vous utilisez le port de sortie DP.

## Branchement du câble USB type-C

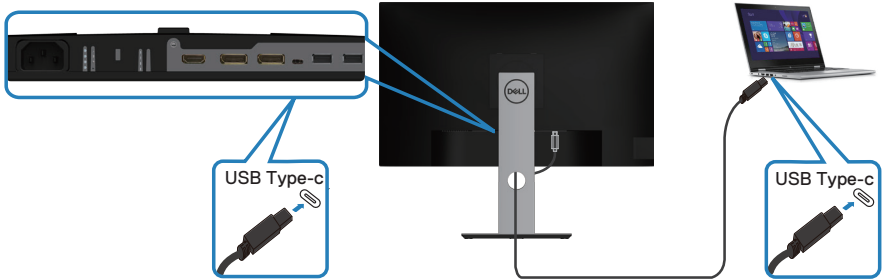

Le port USB type-C de votre moniteur :

- Peut être utilisé comme USB type-C ou DisplayPort 1.2.
- Supporte l'alimentation USB Power Delivery (PD), avec des profils allant jusqu'à 65 W.



- ✎ **REMARQUE** : Quelle que soit la puissance/consommation électrique actuelle de votre ordinateur portable ou la durée d'autonomie restante de votre batterie, le moniteur est conçu pour fournir une puissance de jusqu'à 65 W à votre ordinateur portable.

Alimentation nominale (pour les ordinateurs portables avec un port USB type-C avec PowerDelivery)	Puissance maximale de chargement
45 W	45 W
65 W	65 W
90 W	Non supporté
130 W	Non supporté

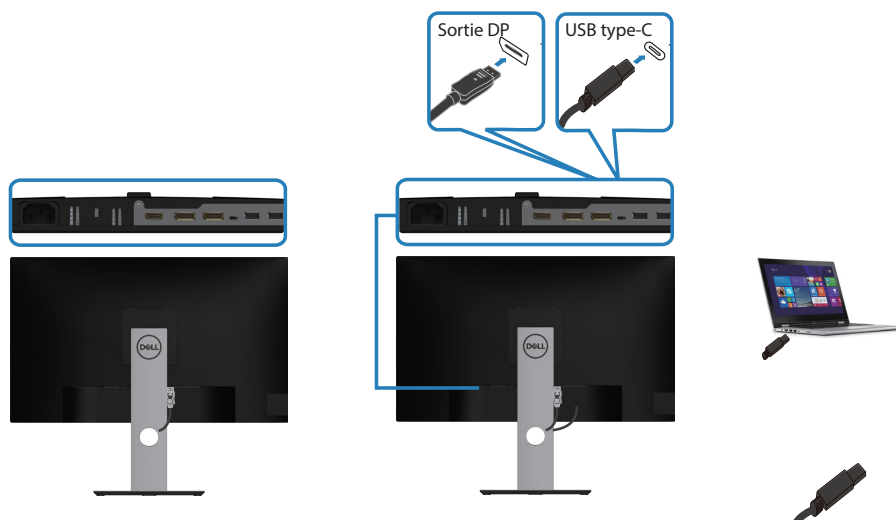

## Branchement du moniteur pour la fonction USB-C Multi-Stream Transport (MST)



-  **REMARQUE :** Le nombre maximum de moniteurs supportés via MST dépend de la bande passante de la source USB-C.
-  **REMARQUE :** Retirez le capuchon en caoutchouc lorsque vous utilisez le port de sortie DP.



## Organisation des câbles

Utilisez la fente de gestion des câbles pour acheminer les câbles connectés à votre moniteur.

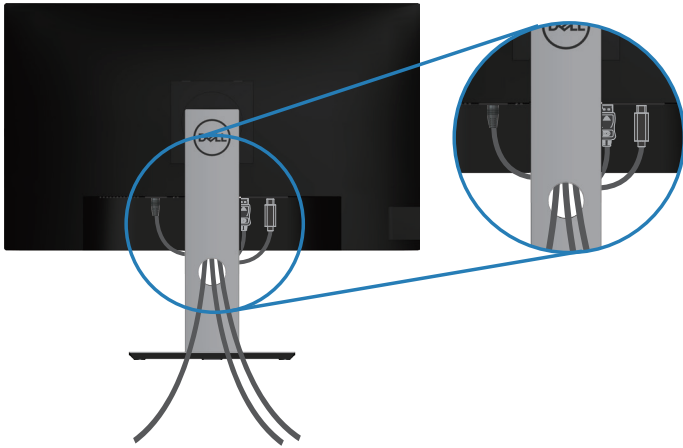

## Démontage du socle

 **REMARQUE** : Pour éviter de rayer l'écran lorsque vous enlevez le socle, assurez-vous que le moniteur est posé sur une surface propre et douce.

 **REMARQUE** : La procédure suivante est applicable uniquement pour le socle fourni avec votre moniteur. Si vous raccordez un socle tiers, consultez la documentation fournie avec le socle.

Pour enlever le socle :

1. Placez le moniteur sur un chiffon doux ou un coussin.
2. Appuyez sans arrêter sur le bouton d'ouverture du socle.
3. Tirez prudemment le socle vers le haut, puis séparez-le du moniteur.

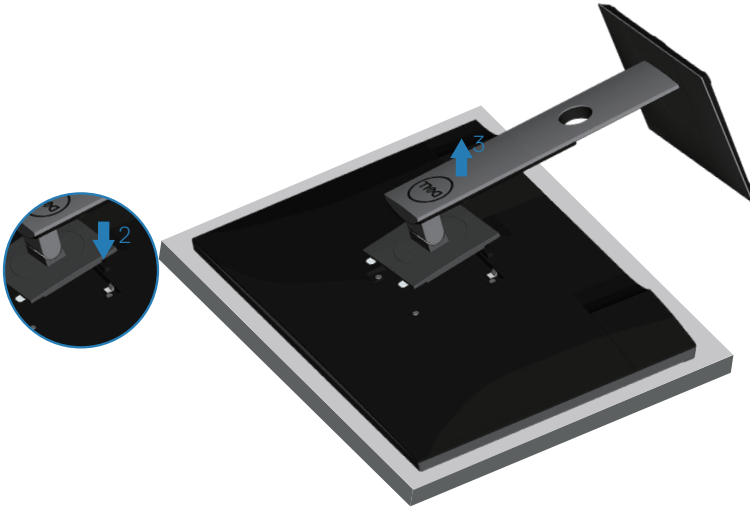



## Montage mural (optionnel)

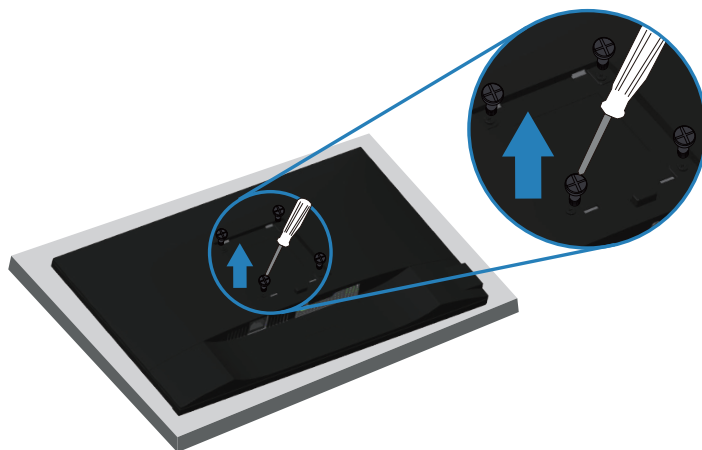

(Dimension des vis : M4 x 10 mm).

Référez-vous à la documentation fournie avec le kit de montage mural compatible VESA.

1. Placez le moniteur sur un chiffon doux ou un coussin près du bord d'un bureau.
2. Enlevez le socle. Voir [Démontage du socle](#) pour plus de détails.
3. Retirez les quatre vis qui fixent le panneau au moniteur.
4. Attachez les crochets de fixation du kit de montage mural au moniteur.
5. Pour fixer le moniteur sur le mur, consultez la documentation fournie avec le kit de montage mural.

 **REMARQUE : A utiliser uniquement avec un support de montage mural agréé UL, CSA ou GS avec une capacité de support de poids/charge minimum de 15,08 kg.**



# Fonctionnement du moniteur

## Allumer le moniteur

Appuyez sur le bouton  pour allumer le moniteur.

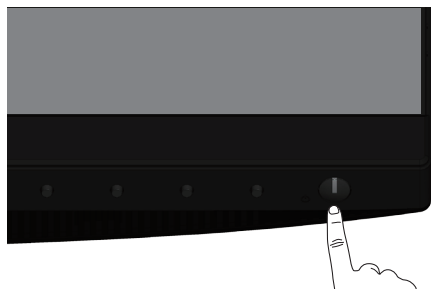

## Option Langue

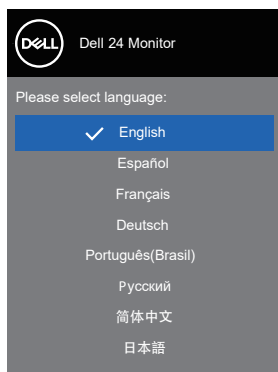

## Options de charge USB-C

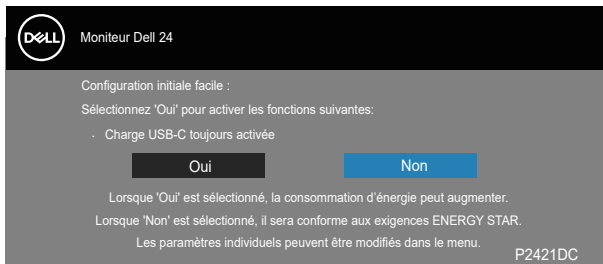

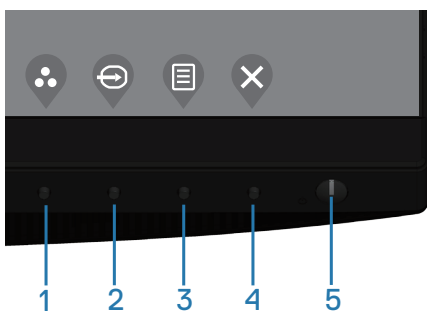

## Utilisation des boutons de commande

Utilisez les boutons du panneau frontal du moniteur pour régler les paramètres sur votre moniteur.





### Boutons de commande

Le tableau suivant décrit les boutons de commande

Boutons de commande	Description
1  Touche raccourci/Modes de pré-réglage	Utilisez ce bouton pour choisir à partir d'une liste de Modes de pré-réglage.
2  Touche raccourci/Source entrée	Utilisez le menu source entrée pour choisir entre les différents signaux vidéo qui sont connectés à votre moniteur.





3	 Menu	Utilisez le bouton <b>Menu</b> pour afficher le menu OSD (affichage à l'écran) et sélectionnez le menu OSD. Voir <a href="#">Accéder au menu OSD</a> .
4	 Quitter	Utilisez ce bouton pour retourner au menu principal ou pour quitter le menu OSD principal.
5	 Bouton d'alimentation Marche/Arrêt (avec voyant DEL)	Utilisez le bouton d'alimentation pour allumer et éteindre le moniteur.  Un voyant DEL blanc fixe indique que le moniteur est allumé. Un voyant DEL blanc clignotant indique qu'il est en mode d'économie d'énergie.

## Contrôles OSD

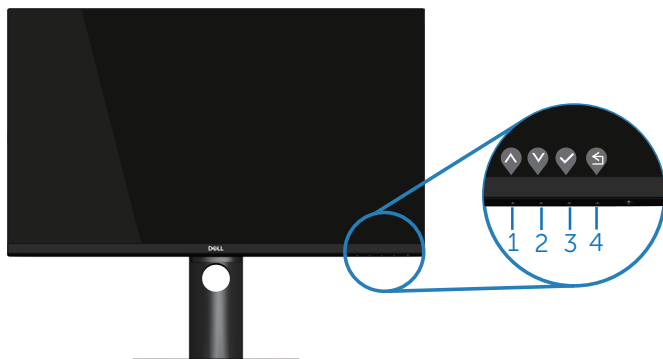
Utilisez les boutons du panneau frontal du moniteur pour régler les réglages de l'image.



	Boutons de commande	Description
1	 Haut	Utilisez le bouton <b>Haut</b> pour augmenter les valeurs ou vous déplacer vers le haut dans un menu.
2	 Bas	Utilisez le bouton <b>Bas</b> pour réduire les valeurs ou vous déplacer vers le bas dans un menu.
3	 OK	Utilisez le bouton <b>OK</b> pour confirmer votre sélection dans un menu.





## Utilisation du menu OSD (affichage à l'écran)

### Accéder au menu OSD





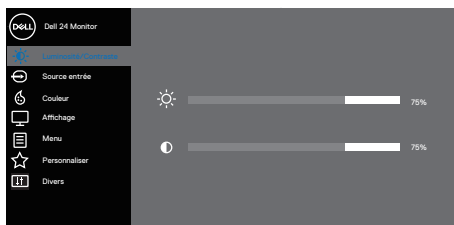

**REMARQUE :** Toute modification apportée est automatiquement enregistrée lorsque vous accédez à une autre section du menu, lorsque vous quittez le menu OSD ou lorsque vous patientez le temps que le menu OSD se ferme automatiquement.

1. Appuyez sur le bouton pour ouvrir le menu OSD principal.







2. Appuyez sur les boutons et pour vous déplacer entre les différentes options de réglage. Lorsque vous allez d'une icône à une autre, l'option est mise en surbrillance.
3. Appuyez sur le bouton ou ou une fois pour activer l'option mise en surbrillance.
4. Appuyez sur les boutons et pour sélectionner le paramètre souhaité.
5. Appuyez sur puis utilisez les boutons et pour effectuer vos modifications en fonction des indicateurs dans le menu.
6. Sélectionnez pour retourner au menu précédent ou appuyez sur pour confirmer et retourner au menu précédent.

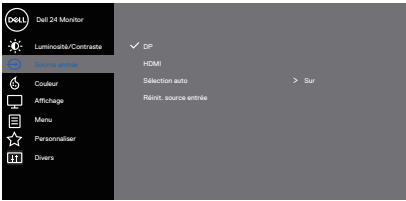

Icône	Menu et Sous-menus	Description
	<b>Luminosité/ Contraste</b>	<p>Utilisez ce menu pour activer le réglage Luminosité/Contraste.</p> 
	<b>Luminosité</b>	<p>Luminosité permet de régler la luminosité du rétroéclairage.</p> <p>Appuyez sur le bouton  pour augmenter la luminosité et appuyez sur le bouton  pour baisser la luminosité (min. 0 / max. 100).</p>
	<b>Contraste</b>	<p>Réglez d'abord la Luminosité, ensuite réglez le Contraste seulement si un réglage supplémentaire est nécessaire.</p> <p>Appuyez sur le bouton  pour augmenter le contraste et appuyez sur le bouton  pour baisser le contraste (min. 0 / max. 100).</p> <p>La fonction <b>Contraste</b> permet de régler le degré de différence entre les points sombres et les points lumineux sur le moniteur.</p>

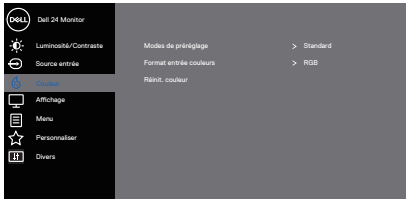

	<p><b>Source entrée</b></p>	<p>Utilisez le menu source entrée pour choisir entre les différents signaux vidéo qui sont connectés à votre moniteur.</p> 
	<p><b>USB type-C</b></p>	<p>Sélectionnez l'entrée USB type-C lors de l'utilisation du connecteur USB type-C. Appuyez sur  pour sélectionner la source d'entrée USB type-C.</p>
	<p><b>DP</b></p>	<p>Sélectionnez l'entrée DP lors de l'utilisation du connecteur DP. Appuyez sur  pour sélectionner la source d'entrée DP.</p>
	<p><b>HDMI</b></p>	<p>Sélectionnez l'entrée HDMI lorsque vous utilisez le connecteur numérique (HDMI). Appuyez sur  pour sélectionner la source d'entrée HDMI.</p>
	<p><b>Sélection auto</b></p>	<p>Appuyez sur Sélection auto pour rechercher les signaux d'entrée disponibles.</p>
	<p><b>Sélection auto pour USB-C</b></p>	<p>Permet de régler Sélection automatique de USB-C sur :</p> <ul style="list-style-type: none"> <li>• <b>Avis entrées multiples</b> : Toujours afficher le message Changer à l'entrée vidéo USB-C pour que l'utilisateur puisse choisir s'il veut le changement ou non.</li> <li>• <b>Oui</b> : Le moniteur change toujours à la source vidéo USB-C sans vous demander quand une est connecté au port USB-C.</li> <li>• <b>Non</b> : Le moniteur ne change pas automatiquement à la source vidéo USB-C à partir d'une autre entrée.</li> </ul>
	<p><b>Réinit. source entrée</b></p>	<p>Sélectionnez cette option pour restaurer la source d'entrée par défaut.</p>
	<p><b>Couleur</b></p>	<p>Utilisez Couleur pour régler l'intensité des couleurs.</p> 



## Modes de préréglage

Lorsque vous sélectionnez des **Modes de préréglage**, vous pouvez choisir **Standard**, **Comfortview**, **Film**, **Jeux**, **Chaud**, **Froid**, ou **Couleur Perso** à partir de la liste.

- **Standard** : Charge les réglages de couleur par défaut du moniteur. Ce mode est le mode préréglé par défaut.
- **ComfortView** : Diminue le niveau de lumière bleue émise par l'écran pour rendre la visualisation plus confortable pour vos yeux.



**REMARQUE** : Pour réduire le risque de tension oculaire et de douleur au cou/aux bras/au dos/aux épaules du fait de l'utilisation du moniteur pendant une période prolongée, nous vous suggérons de :

- Réglez la distance de l'écran entre 20 et 28 pouces (50-70 cm) par rapport à vos yeux.
- Clignez fréquemment avec les yeux pour humidifier vos yeux lorsque vous travaillez avec le moniteur.
- Faites des pauses régulières et fréquentes de 20 minutes toutes les deux heures.
- Détournez le regard au loin et regardez fixement un objet à 20 pieds (6 mètres) pendant au moins 20 secondes durant les pauses.
- Faites des étirements pour libérer la tension dans le cou, les bras, le dos et les épaules durant les pauses.
- **Film** : Charge les réglages de couleur idéaux pour les films.
- **Jeux** : Charge les réglages de couleur idéals pour la plupart des jeux.
- **Chaud**: Augmente la température des couleurs. L'écran apparaîtra plus 'chaud' avec une teinte rougeâtre/jaunâtre.
- **Froid** : Baisse la température des couleurs. L'écran apparaîtra plus 'froid' avec une teinte bleuâtre.
- **Couleur Perso**: Pour régler manuellement la température des couleurs.





Appuyez sur les boutons ▲ et ▼ pour régler les valeurs des trois couleurs (R, V, B) et créer votre propre mode de couleur personnalisé.

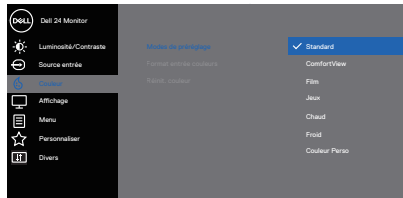

### Format entrée couleurs

Permet de régler le mode d'entrée vidéo sur :

- **RVB** : Sélectionnez cette option si votre moniteur est connecté à un ordinateur ou un lecteur de DVD via un câble HDMI.
- **YPbPr** : Sélectionnez cette option si votre lecteur de DVD supporte seulement la sortie YPbPr.

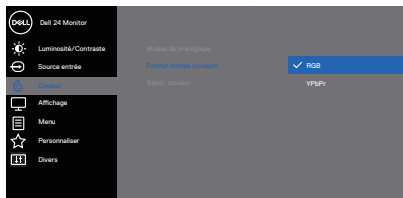

### Hue





Cette fonction peut ajuster la couleur des images vidéo vers le vert ou le violet. Ceci est utilisé pour ajuster la couleur de peau comme désiré. Utilisez ▲ ou ▼ pour régler la teinte de 0 à 100.

Appuyez sur ▲ pour augmenter la teinte verte de l'image vidéo.

Appuyez sur ▼ pour diminuer la teinte du violet sur l'image vidéo.

 **REMARQUE : Le réglage de la Saturation n'est possible que lorsque vous avez sélectionné le mode Film ou Jeux.**

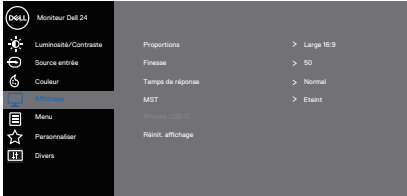

	<p><b>Saturation</b></p>	<p>Cette fonction permet d'ajuster la saturation des couleurs dans l'image vidéo. Utilisez ▲ ou ▼ pour régler la saturation de 0 à 100.</p> <p>Appuyez sur ▲ pour augmenter l'aspect monochrome de l'image vidéo.</p> <p>Appuyez sur ▼ pour augmenter l'apparence des couleurs de l'image vidéo.</p> <p> <b>REMARQUE : Le réglage de la teinte n'est possible que lorsque vous avez sélectionné le mode Film ou Jeux.</b></p>
	<p><b>Réinit. couleur</b></p>	<p>Permet de réinitialiser tous les réglages de couleur du moniteur sur les réglages d'usine.</p>
	<p><b>Affichage</b></p>	<p>Utilisez le menu Affichage pour ajuster l'image.</p>  <p style="text-align: right;">▲ ▼ ▶ ✕</p> <p><b>Proportions</b> Ajuste le rapport d'aspect de l'image sur Large 16:9, 4:3 ou 5:4.</p> <p><b>Finesse</b> Cette fonction peut rendre l'image plus nette ou douce. Utilisez les boutons ▲ et ▼ pour régler la netteté de '0' à '100'.</p> <p><b>Temps de réponse</b> Vous pouvez choisir entre Rapide et Normal.</p> <p><b>MST</b> DP Multi Stream Transport, Réglez sur Activé permet d'activer MST(sortie DP), Réglez sur Désactivé pour désactiver la fonction MST.</p> <p> <b>REMARQUE : Lorsque le câble amont DP/USB-C et le câble aval DP sont connectés, le moniteur réglera automatiquement MST = Activé, cette action ne sera effectuée qu'une seule fois après la réinitialisation d'usine ou réinitialisation de l'affichage.</b></p>



## Priorité USB-C

Permet de spécifier la priorité de transfert des données avec une haute résolution (**Haute résolution**) ou une haute vitesse de données (**Haute vitesse de données**) lorsque vous utilisez le port USB type C/DisplayPort.

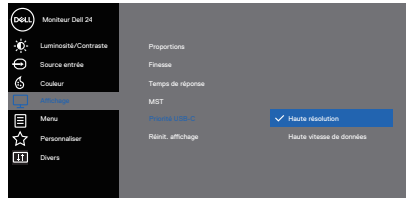







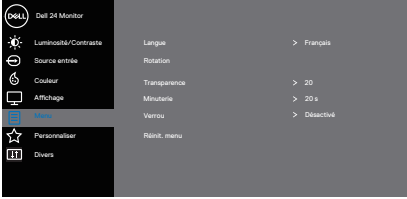

**REMARQUE** : Lorsque votre PC n'a pas de batterie intégrée et qu'il est alimenté directement par le port USB type C du moniteur (comme le Dell OptiPlex Ultra Desktop), si vous changez **Priorité USB-C**, cela va interrompre l'alimentation du moniteur vers le PC. Veuillez régler **Charge USB-C** sur **Activé quand hors tension** et consultez la section **Réglage de la priorité USB-C lorsque la charge USB-C est réglée sur Activé quand hors tension**.

## Réinit. affichage

Sélectionnez cette option pour restaurer les réglages d'affichage par défaut.



	<p><b>Menu</b></p>	<p>Sélectionnez cette option pour ajuster les réglages de l'OSD, tels que la langue du menu OSD, la durée d'affichage du menu sur l'écran, et ainsi de suite.</p>  <p style="text-align: right;">     </p>
	<p><b>Langue</b></p>	<p>L'option Langue permet de régler l'affichage de l'OSD dans l'une des huit langues disponibles (Anglais, Espagnol, Français, Allemand, Brésilien Portugais, Russe, Chinois simplifié ou Japonais).</p>
	<p><b>Rotation</b></p>	<p>Permet de faire pivoter l'OSD de 90° dans le sens inverse des aiguilles d'une montre. Vous pouvez ajuster le menu en fonction de la Rotation de votre affichage.</p>
	<p><b>Transparence</b></p>	<p>Sélectionnez cette option pour modifier la transparence du menu en appuyant sur les boutons  et  de 0 à 100.</p>
	<p><b>Minuterie</b></p>	<p><b>Durée d'affichage OSD</b> : définit la durée de temps pendant laquelle le menu OSD reste affiché après le dernier appui sur un bouton.</p> <p>Utilisez les boutons  et  pour ajuster le curseur en incrément de 1 seconde, de 5 à 60 secondes.</p>
	<p><b>Verrou</b></p>	<p>Permet de contrôler l'accès utilisateur aux réglages. Vous pouvez choisir l'un des modes suivants : Boutons du Menu, Bouton d'alimentation, Boutons Menu + Alimentation, Désactivé. (Pour plus d'informations, voir <a href="#">Verrouillage des boutons Menu et Alimentation</a>).</p>
	<p><b>Réinit. menu</b></p>	<p>Pour réinitialiser tous les réglages du menu OSD sur les valeurs d'usine par défaut.</p>





## Personnaliser

Sélectionnez cette option pour effectuer les réglages de la personnalisation.

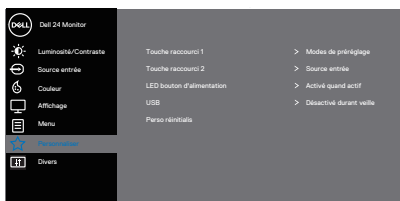

## Touche raccourci 1

Vous pouvez choisir l'un des modes suivants : Modes de pré réglage, Luminosité/Contraste, Source entrée, Proportions, Rotation pour régler la Touche raccourci 1.

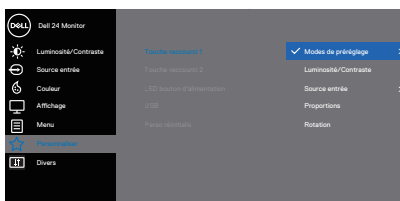

## Touche raccourci 2

Vous pouvez choisir l'un des modes suivants : Modes de pré réglage, Luminosité/Contraste, Source entrée, Proportions, Rotation pour régler la Touche raccourci 2.

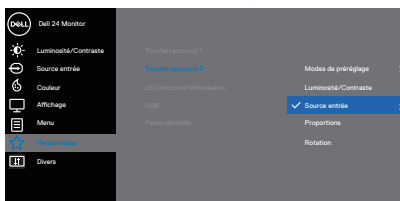

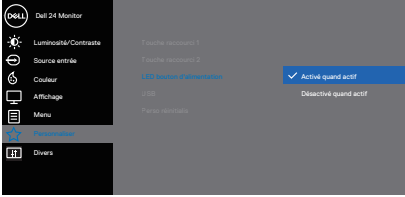
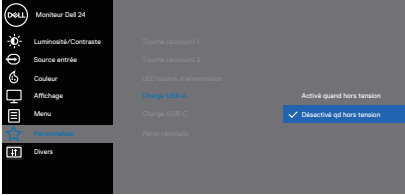
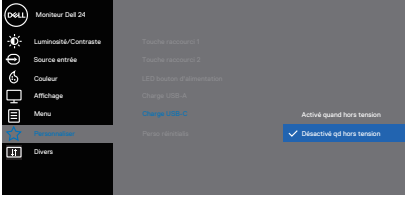
<p><b>LED bouton d'alimentation</b></p>	<p>Vous permet de régler le voyant DEL d'alimentation sur Activé quand actif ou Désactivé quand actif pour économiser de l'énergie.</p>  <p style="text-align: right;">⬆️ ⬇️ ⬆️ ⬇️</p>
<p><b>Charge USB-A</b></p>	<p>Permet d'activer ou de désactiver la fonction de charge USB-A en mode veille du moniteur.</p>  <p style="text-align: right;">⬆️ ⬇️ ⬆️ ⬇️</p>
<p><b>Charge USB-C</b></p>	<p>Permet d'activer ou de désactiver la fonction de charge USB-C en mode arrêt du moniteur.</p>  <p style="text-align: right;">⬆️ ⬇️ ⬆️ ⬇️</p>
<p><b>Perso réinitialis</b></p>	<p>Réinitialiser tous les réglages du menu Personnaliser aux valeurs par défaut.</p>





## Divers

Choisissez cette option pour ajuster les paramètres de l'OSD, comme le conditionnement LCD/CI, LCD, etc.



## Infos D'affichage

Affiche les réglages actuels du moniteur.

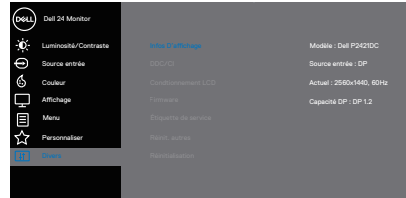

## DDC/CI

DDC/CI (Canal d'affichage des données/Interface de commande) vous permet de régler les réglages du moniteur (luminosité, équilibre des couleurs, etc.) via un logiciel sur votre ordinateur.

Vous pouvez désactiver cette fonction en choisissant Éteint.

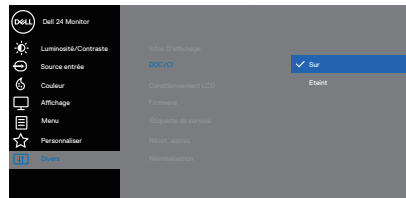

Activez cette fonction en choisissant Marche pour faciliter l'utilisation et améliorer les performances de votre moniteur.



## Conditionnement LCD

Aide à réduire les cas mineurs de rétention d'image. Selon le degré de rétention d'image, le programme peut prendre du temps à se mettre en opération. Pour commencer le conditionnement LCD, sélectionnez Marche.

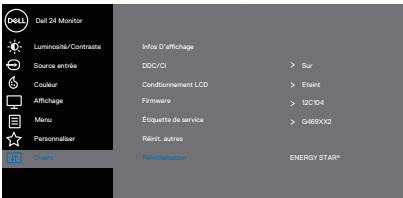
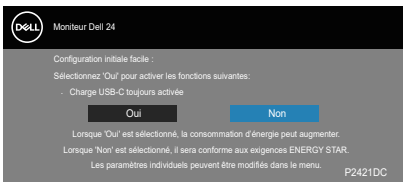

<p><b>Firmware</b></p>	<p>Affiche la version du firmware de l'écran.</p> <p> <b>REMARQUE : Pour la mise à jour du firmware, consultez le site du support de Dell à l'adresse <a href="http://www.dell.com/support/monitors">www.dell.com/support/monitors</a></b></p>
<p><b>Étiquette de service</b></p>	<p>Affiche le numéro de l'étiquette de service de l'écran. L'étiquette de service est un identificateur alphanumérique unique qui permet à Dell d'identifier les spécifications du produit et d'accéder aux informations de garantie.</p> <p> <b>REMARQUE : L'étiquette de service est également imprimée sur une étiquette située au dos du capôt.</b></p>
<p><b>Réinit. autres</b></p>	<p>Pour réinitialiser tous les réglages du menu Divers réglages et restaurer les réglages originaux.</p>
<p><b>Réinitialisation</b></p>	<p>Restaure toutes les valeurs pré-réglées aux réglages d'usine par défaut. Ce sont également les réglages des tests ENERGY STAR®.</p>  

 **REMARQUE : Votre moniteur a une fonction intégrée qui peut automatiquement étalonner la luminosité en fonction de l'âge des DEL.**





## Verrouillage des boutons Menu et Alimentation

Permet de contrôler l'accès utilisateur aux réglages.

Le réglage par défaut du verrouillage des boutons Menu et Alimentation est Désactivé.

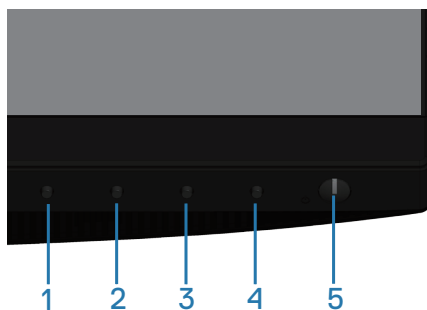



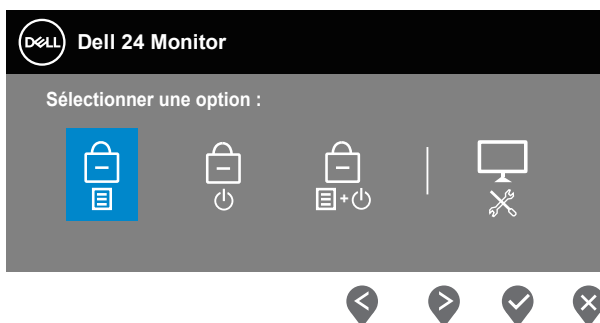

Pour entrer dans le menu de verrouillage : Maintenez le bouton Quitter (bouton 4) enfoncé pendant 4 secondes pour afficher le menu de verrouillage (lorsque les boutons Menu et Alimentation sont déverrouillés) ; un menu de verrouillage apparaît et s'affiche dans le coin inférieur droit de l'écran.

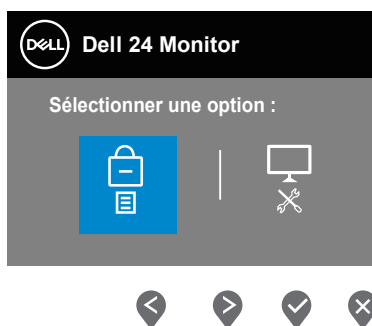



Pour entrer dans le menu de déverrouillage : Maintenez le bouton Quitter (bouton 4) enfoncé pendant 4 secondes pour afficher le menu de verrouillage (lorsque les boutons Menu et Alimentation sont verrouillés) ; un menu de déverrouillage apparaît et s'affiche dans le coin inférieur droit de l'écran.



Trois niveaux de verrouillage sont disponibles.

	Menu	Description
1	Boutons du Menu 	Lorsque "Boutons du Menu" est sélectionné, aucun réglage utilisateur n'est autorisé. Tous les boutons sont verrouillés à l'exception du Bouton d'alimentation.
2	Bouton d'alimentation 	Lorsque "Bouton d'alimentation" est sélectionné, l'utilisateur ne peut pas éteindre l'écran avec le Bouton d'alimentation.
3	Boutons Menu + Alim 	Lorsque "Boutons Menu + Alim" est sélectionné, aucun réglage utilisateur n'est autorisé et le Bouton d'alimentation est verrouillé.
4	Diagnostiques intégrés 	Voir <a href="#">Diagnostiques intégrés</a> pour plus d'informations.

 **REMARQUE : Pour accéder au menu Verrouillage ou Déverrouillage OSD – Appuyez et maintenez le bouton Quitter (bouton 4) enfoncé pendant 4 secondes.**

L'  icône apparaît au centre de l'écran dans les conditions suivantes, ce qui signifie que les boutons Menu et Alimentation sont verrouillés.

1. Appuyez sur le bouton Haut (bouton 1), Bas (bouton 2), Menu (bouton 3) ou Quitter (bouton 4) dans l'état de verrouillage "Boutons du Menu".
2. Appuyez sur le bouton Alimentation (bouton 5) dans l'état de verrouillage "Bouton d'alimentation".
3. Appuyez sur n'importe quel bouton du moniteur dans l'état de verrouillage "Boutons Menu + Alim".

Dans l'état de verrouillage Boutons Menu + Alimentation, maintenez le bouton Quitter (bouton 4) enfoncé pendant 4 secondes pour accéder au menu de déverrouillage.

Puis choisissez et appliquez l'icône de déverrouillage  pour désactiver le verrouillage des boutons Menu et Alimentation.



## Messages d'avertissement de l'OSD

Si le moniteur ne prend pas en charge un mode de résolution particulier, le message suivant s'affiche :

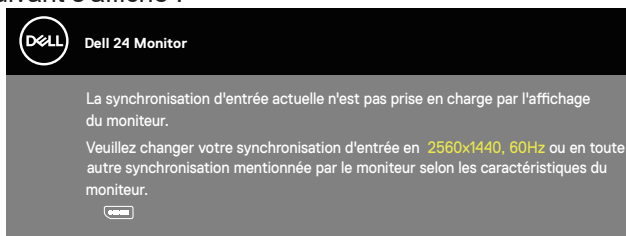

Cela signifie que l'écran ne peut pas se synchroniser avec le signal reçu depuis l'ordinateur. Voir [Monitor specifications](#) pour connaître les limites des fréquences Horizontales et Verticales acceptables par ce moniteur. Le mode recommandé est 2560 X 1440.

Avant que la fonction **DDC/CI** soit désactivée, vous verrez le message suivant :

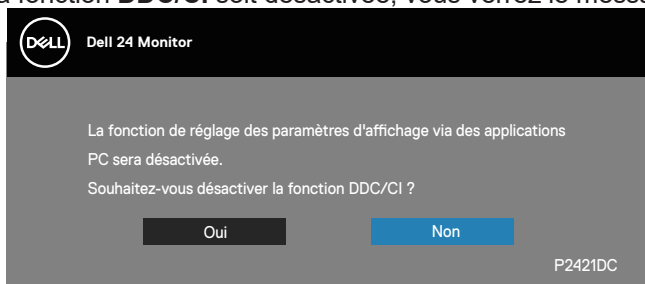

Quand le moniteur entre en **mode d'économie d'énergie**, le message suivant s'affiche :

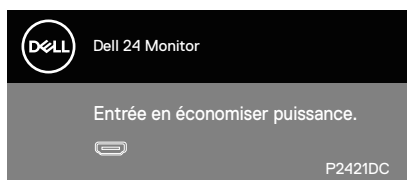

Si vous appuyez sur n'importe quel bouton autre que le bouton d'alimentation, un des messages suivants s'affichera, en fonction de l'entrée sélectionnée :



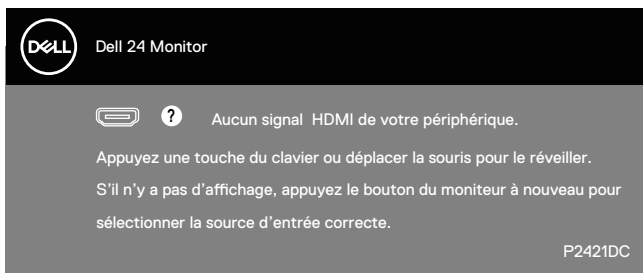

Si le câble HDMI, DP ou USB type-C n'est pas branché, une boîte de dialogue flottante, indiquée ci-dessous, s'affichera. Le moniteur entrera en Mode d'économie d'énergie après 4 minutes s'il reste inutilisé.

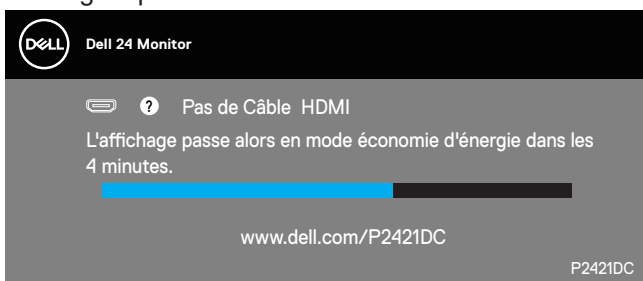

OU

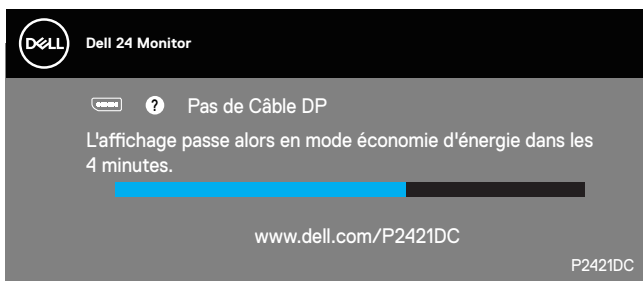

OU



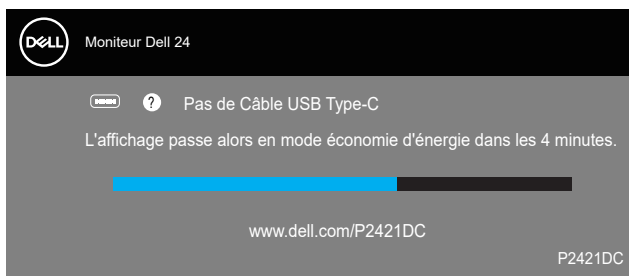

Un message s'affiche lorsqu'un câble supportant le mode DP alternatif est connecté au moniteur dans les conditions suivantes :

- Lorsque Sélection automatique de USB-C est réglé sur Invite pour entrées multiples.
- Lorsqu'un câble DP est connecté au moniteur.

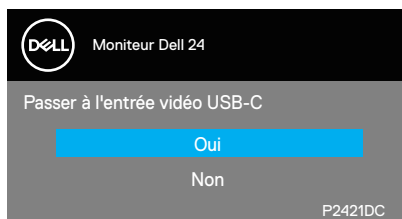

L'OSD fonctionne uniquement en mode de fonctionnement normal. Quand vous appuyez sur un bouton quelconque en mode Arrêt-Actif, le message suivant s'affiche :

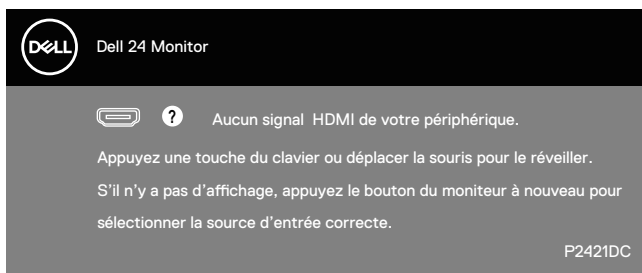

Allumez l'ordinateur et le moniteur pour accéder à l'OSD.

Voir [Guide de dépannage](#) pour plus d'informations.



Lorsque la fonction **MST** est activée et que **Priorité USB-C** est réglé sur **Haute résolution**, si **Réinitialisation** est sélectionné, le message suivant s'affiche :

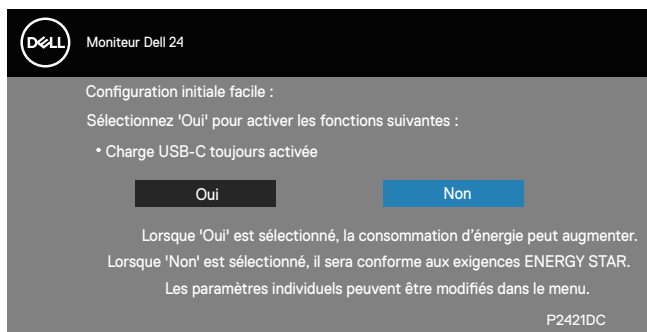

Lorsque **Oui** est sélectionné, le message suivant s'affiche :

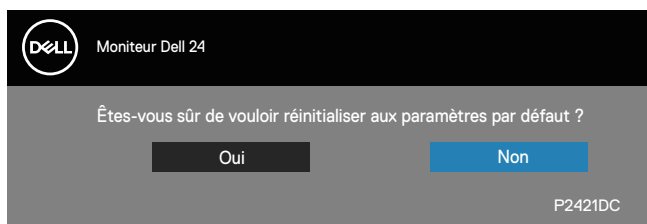

Si Charge USB-C = "Activé quand hors tension", le message d'avertissement suivant s'affiche lorsque l'utilisateur modifie manuellement la priorité USB-C de la valeur actuelle.

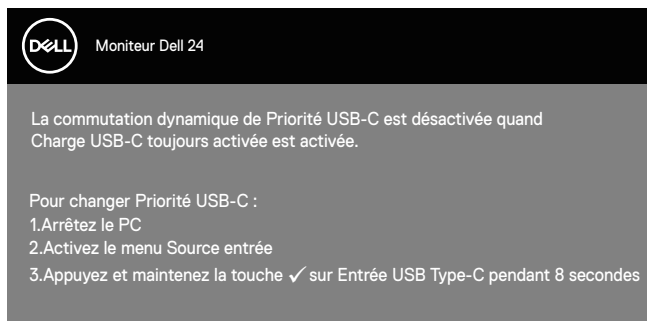

Voir [Dépannage](#) pour plus d'informations.



## Installation de votre moniteur

### Régler la résolution au maximum

Pour régler le moniteur sur la résolution maximale :

Dans Windows 7, Windows 8, Windows 8.1 et Windows 10 :

1. Pour Windows 8 et Windows 8.1 uniquement, sélectionnez Bureau pour passer au bureau standard.
2. Cliquez avec le bouton droit sur le Bureau et cliquez sur **Screen Resolution (Résolution d'écran)**.
3. Cliquez sur la liste déroulante Résolution d'écran et sélectionnez **2560 x 1440**.
4. Cliquez sur **OK**.

Si vous ne voyez pas l'option **2560 x 1440** , vous devez peut-être mettre à jour votre pilote graphique. Selon votre ordinateur, utilisez l'une des méthodes suivantes :

Si vous avez un ordinateur de bureau ou portable Dell :

- Allez sur le site [www.dell.com/support](http://www.dell.com/support), saisissez l'identifiant de dépannage de votre ordinateur, et téléchargez le dernier pilote pour votre carte graphique.

Si vous n'utilisez pas un ordinateur Dell (portable ou de bureau) :

- Allez sur le site de support de votre ordinateur et téléchargez les derniers pilotes graphiques.
- Allez sur le site de support de votre carte et téléchargez les derniers pilotes graphiques.

### Si vous avez un ordinateur de bureau Dell ou un ordinateur portable Dell avec accès à Internet

- Allez sur le site [www.dell.com/support](http://www.dell.com/support), saisissez l'Étiquette de service, et téléchargez le dernier pilote pour votre carte graphique.
5. Après avoir installé les pilotes pour votre carte graphique, essayez de re-régler la résolution sur **2560 x 1440** .

 **REMARQUE : Si vous ne pouvez toujours pas régler la résolution sur 2560 x 1440, veuillez contacter Dell pour plus d'informations sur les cartes graphiques compatibles avec ces résolutions.**



## Si vous n'avez pas un ordinateur de bureau, un ordinateur portable ou une carte graphique Dell

Dans Windows 7, Windows 8, Windows 8.1 et Windows 10 :

1. Pour Windows 8 et Windows 8.1 uniquement, sélectionnez Bureau pour passer au bureau standard.
2. Cliquez avec le bouton droit sur le Bureau et cliquez sur **Personalization (Personnalisation)**.
3. Cliquez sur **Change Display Settings (Modifier les réglages d'affichage)**.
4. Cliquez sur **Advanced Settings (Réglages avancés)**.
5. Identifiez le fournisseur de votre carte graphique à partir de la description en haut de la fenêtre (par exemple NVIDIA, ATI, Intel, etc.).
6. Consultez le site Web du fournisseur de la carte graphique pour obtenir un pilote mis à jour (par exemple, [www.ATI.com](http://www.ATI.com) OU [www.AMD.com](http://www.AMD.com)).
7. Après avoir installé les pilotes pour votre carte graphique, essayez de régler la résolution sur **2560 x 1440** .





## Utiliser les fonctions d'inclinaison, de rotation et d'extension verticale

**REMARQUE :** Ces valeurs s'appliquent au support qui a été livré avec votre moniteur uniquement. Pour une installation avec un autre socle, consultez la documentation fournie avec le socle.

### Inclinaison, Pivotement

Avec l'ensemble du socle connecté au moniteur, vous pouvez tourner et incliner le moniteur pour obtenir l'angle de visualisation le plus confortable.

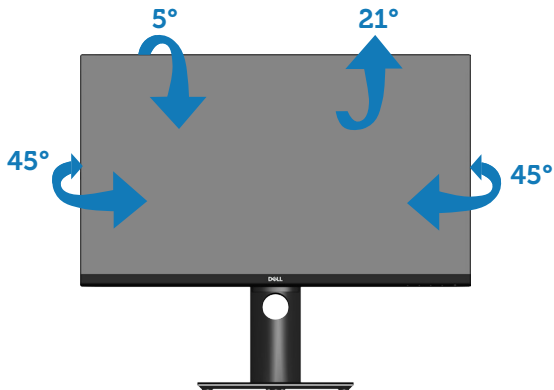

**REMARQUE :** Le socle est détaché lorsque le moniteur est livré depuis l'usine.

### Extension verticale

**REMARQUE :** Le support s'étend verticalement jusqu'à 130 mm.

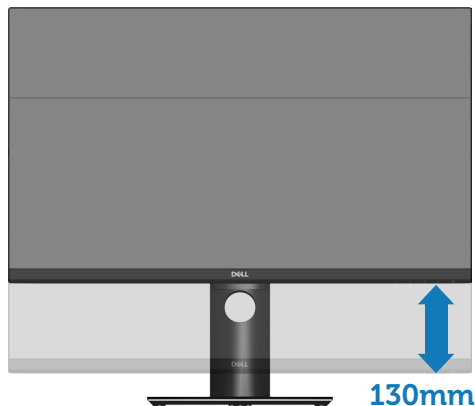

## Rotation du moniteur

Avant de tourner votre moniteur, il doit être étendu verticalement ([Extension verticale](#)) ou complètement incliné vers le haut pour éviter de cogner le bord inférieur du moniteur.

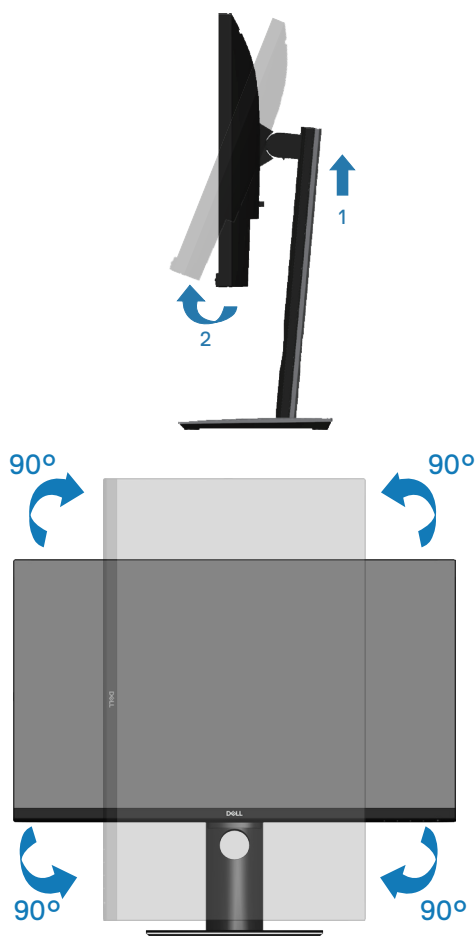

- ✎ **REMARQUE** : Pour utiliser la fonction "Rotation d'écran" (vue Paysage vs Portrait), un pilote graphique mis à jour est exigé pour votre ordinateur Dell tout en sachant que celui-ci n'est pas livré avec le moniteur. Veuillez télécharger le pilote graphique en allant sur le site [www.dell.com/support](http://www.dell.com/support) et dans la section Download (télécharger) > Video Drivers (pilotes vidéo) pour obtenir les dernières mises à jour des pilotes.
- ✎ **REMARQUE** : En Mode Vue Portrait, vous allez avoir des dégradations des performances dans les applications intenses en graphiques (jeux 3D, etc.).

### Ajuster les paramètres de rotation de l'affichage de votre système d'exploitation

Après avoir fait pivoté votre moniteur, vous devez exécuter la procédure ci-dessous pour faire pivoter votre système d'exploitation.

- ✎ **REMARQUE** : Si vous utilisez cet écran avec un ordinateur d'une marque autre que Dell, vous devrez aller sur le site web du pilote graphique ou le site web du constructeur de votre ordinateur pour obtenir les instructions sur la façon de faire pivoter le « contenu » de votre système d'exploitation.

Pour ajuster les paramètres de rotation d'affichage :

1. Cliquez avec le bouton droit sur le Bureau puis cliquez sur **Propriétés (Propriétés)**.
2. Sélectionnez l'onglet **Settings (Paramètres)** puis cliquez sur **Advanced (Avancé)**.
3. Si vous possédez une carte vidéo ATI, sélectionnez l'onglet **Rotation** et réglez l'angle de rotation désiré.
4. Si vous possédez une carte vidéo nVidia, cliquez sur l'onglet **nVidia**, sélectionnez **NVRotate** dans la colonne de gauche puis choisissez l'angle de rotation désiré.
5. Si vous possédez une carte Intel®, sélectionnez l'onglet de la carte vidéo **Intel**, cliquez sur **Graphic Properties (Propriétés graphiques)**, choisissez l'onglet **Rotation** puis réglez l'angle de rotation désiré.

- ✎ **REMARQUE** : Si vous ne trouvez pas d'option de rotation ou si elle ne fonctionne pas correctement, allez sur le site web [www.dell.com/support](http://www.dell.com/support) et téléchargez le dernier pilote pour votre carte graphique.



# Guide de dépannage

**⚠ MISE EN GARDE** : Avant de débiter les procédures de cette section, suivez les [Instructions de sécurité](#).

## Test automatique

Votre écran dispose d'une fonction de test automatique qui vous permet de vérifier s'il fonctionne correctement. Si votre moniteur et votre ordinateur sont connectés correctement mais que l'écran du moniteur reste éteint, utilisez la fonction de test automatique du moniteur en suivant ces étapes :

1. Éteignez votre ordinateur et votre moniteur.
2. Déconnectez tous les câbles vidéo reliés au moniteur. De cette façon, l'ordinateur n'a pas à être impliqué.
3. Allumez le moniteur.

Si le moniteur fonctionne correctement, il détecte qu'il n'y a pas de signal et un des messages suivants s'affiche. En mode de test automatique, le témoin d'alimentation DEL reste en blanc.

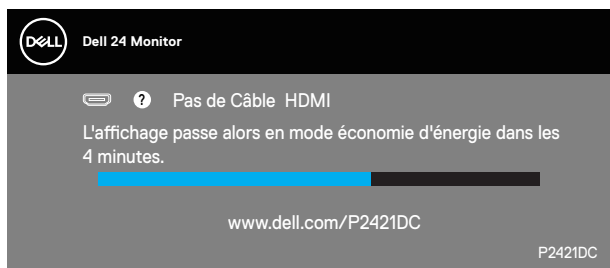

OU

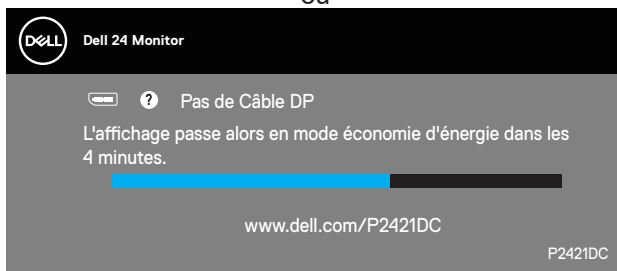

OU



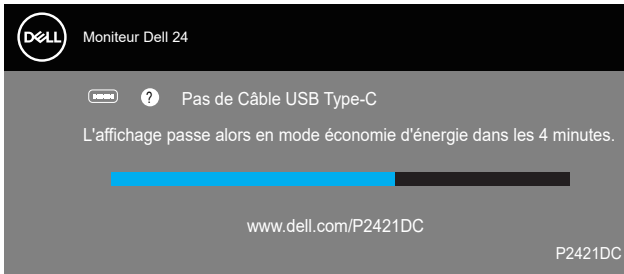

**REMARQUE : Cette boîte de dialogue apparaîtra également lors du fonctionnement habituel du système en cas de déconnexion ou de dommages au câble vidéo.**

4. Éteignez votre moniteur et reconnectez le câble vidéo, puis rallumez votre ordinateur ainsi que votre moniteur.

Si votre moniteur reste sombre après avoir rebranché les câbles, vérifiez votre contrôleur vidéo et votre ordinateur.



## Diagnostic intégré

Votre moniteur a un outil de diagnostic intégré qui vous aide à déterminer si l'anomalie d'écran que vous avez est un problème inhérent à votre moniteur ou à vos ordinateur et carte graphique.

**REMARQUE :** Vous pouvez effectuer le diagnostic intégré quand le câble vidéo est débranché et le moniteur est en mode de test automatique.

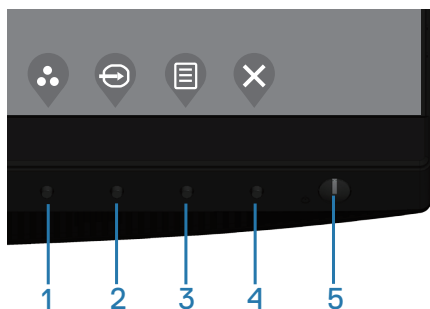

Pour exécuter le diagnostic intégré :

1. Assurez-vous que l'écran est propre (pas de particules de poussière sur la surface de l'écran).
2. Débranchez le câble vidéo à l'arrière de l'ordinateur ou du moniteur. Le moniteur alors va dans le mode de test automatique.
3. Appuyez et maintenez la touche Quitter (bouton 4) enfoncée pendant 4 secondes pour accéder au menu de verrouillage/déverrouillage de l'OSD.

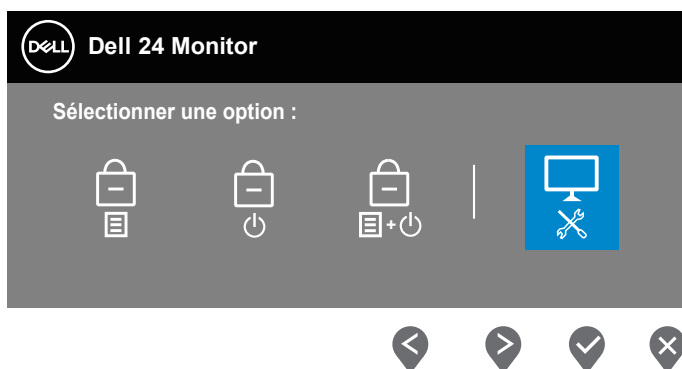

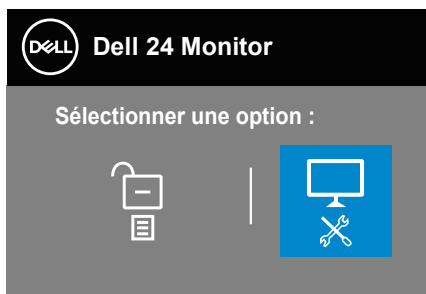

4. Sélectionnez l'icône  pour activer les diagnostics intégrés.
5. Examinez soigneusement l'écran pour des anomalies.
6. Appuyez à nouveau sur la touche Haut (bouton 1) sur le couvercle arrière. La couleur de l'écran devient grise.
7. Examinez l'écran pour détecter la présence d'anomalies.
8. Répétez les étapes 6 et 7 pour examiner l'affichage dans les écrans de couleur rouge, verte, bleue, noire, blanche et de motifs de texte.



Le test est terminé quand l'écran de motifs de texte apparaît. Pour quitter, appuyez à nouveau sur la touche Haut (bouton 1).

Si vous ne détectez pas d'anomalies à l'écran lors de l'utilisation de l'outil de diagnostic intégré, le moniteur fonctionne correctement. Vérifiez la carte vidéo et l'ordinateur.



## Réglage de la priorité USB-C lorsque la charge USB-C est réglée sur **Activé quand hors tension**

Si **Charge USB-C** est réglée sur **Activé quand hors tension**, le moniteur vous permet de choisir le réglage de **Priorité USB-C** uniquement lorsque votre PC est hors tension.

1. Assurez-vous que votre PC est hors tension.
2. Appuyez sur n'importe quel bouton de commande autre que le bouton d'alimentation pour afficher le menu de raccourci **Source entrée**.
3. Utilisez le bouton  ou  pour sélectionner **USB type C**.

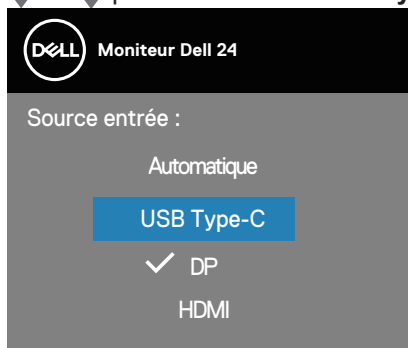

4. Appuyez et maintenez le bouton  pendant approximativement 8 secondes.
5. Le message de configuration de **Priorité USB-C** s'affiche.

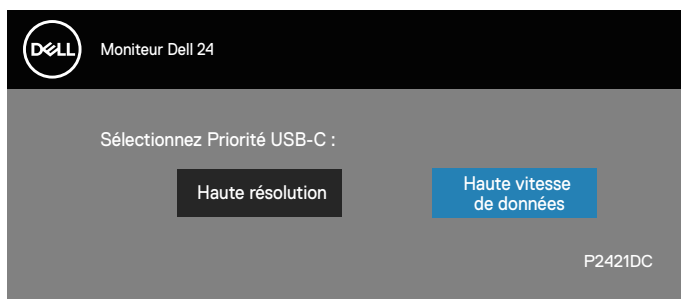

6. Utilisez le bouton  ou  pour spécifier la priorité de transfert préférée.

Le réglage sera effectif lorsque le PC a été rallumé.





## Problèmes courants

Le tableau suivant contient des informations générales sur les problèmes les plus courants avec le moniteur et des solutions :

Symptômes courants	Solutions possibles
Pas de vidéo / Voyant DEL d'alimentation éteint	<ul style="list-style-type: none"><li>• Vérifiez l'intégrité de la connexion du câble vidéo entre l'ordinateur et le moniteur et qu'elle est correctement faite.</li><li>• Vérifiez que la prise électrique utilisée fonctionne correctement en branchant un autre appareil électrique dessus.</li><li>• Vérifiez que le bouton d'alimentation est enfoncé.</li><li>• Vérifiez que la bonne source a été sélectionnée via le menu <a href="#">Source entrée</a>.</li></ul>
Pas de vidéo / Voyant DEL d'alimentation allumé	<ul style="list-style-type: none"><li>• Augmentez les contrôles de luminosité et de contraste depuis le menu OSD.</li><li>• Utilisez la fonction de test automatique du moniteur.</li><li>• Vérifiez que les broches du connecteur du câble vidéo ne sont pas tordues ni cassées.</li><li>• Exécutez le diagnostic intégré.</li><li>• Vérifiez que la bonne source a été sélectionnée via le menu <a href="#">Source entrée</a>.</li></ul>
Mauvaise mise au point	<ul style="list-style-type: none"><li>• Enlevez les câbles de rallonge vidéo.</li><li>• Réinitialisez le moniteur aux Réglages d'usine (<b>Réinitialisation</b>).</li><li>• Changez la résolution vidéo sur le rapport d'aspect correct.</li></ul>
Vidéo tremblante/ vacillante	<ul style="list-style-type: none"><li>• Réinitialisez le moniteur aux Réglages d'usine (<b>Réinitialisation</b>).</li><li>• Vérifiez les facteurs environnementaux.</li><li>• Déplacez le moniteur et testez-le dans une autre pièce.</li></ul>
Pixels manquants	<ul style="list-style-type: none"><li>• Éteignez et rallumez l'écran.</li><li>• Les pixels qui sont éteints d'une manière permanente sont un défaut naturel de la technologie LCD.</li><li>• Pour plus d'informations sur la Politique de la qualité et des pixels des moniteurs Dell, visitez le site de support de Dell : <a href="http://www.dell.com/support/monitors">www.dell.com/support/monitors</a>.</li></ul>



Pixels allumés en permanence	<ul style="list-style-type: none"> <li>• Éteignez et rallumez l'écran.</li> <li>• Les pixels qui sont éteints d'une manière permanente sont un défaut naturel de la technologie LCD.</li> <li>• Pour plus d'informations sur la Politique de la qualité et des pixels des moniteurs Dell, visitez le site de support de Dell : <a href="http://www.dell.com/support/monitors">www.dell.com/support/monitors</a>.</li> </ul>
Problèmes de luminosité	<ul style="list-style-type: none"> <li>• Réinitialisez le moniteur aux Réglages d'usine (<b>Réinitialisation</b>).</li> <li>• Ajustez la luminosité et le contraste via l'OSD.</li> </ul>
Distorsion géométrique	<ul style="list-style-type: none"> <li>• Réinitialisez le moniteur aux Réglages d'usine (<b>Réinitialisation</b>).</li> <li>• Ajustez les contrôles horizontaux et verticaux via l'OSD.</li> </ul>
Lignes horizontales et verticales	<ul style="list-style-type: none"> <li>• Réinitialisez le moniteur aux Réglages d'usine (<b>Réinitialisation</b>).</li> <li>• Utilisez la fonction de test automatique du moniteur pour déterminer si de telles lignes apparaissent également dans le mode de test automatique.</li> <li>• Vérifiez que les broches du connecteur du câble vidéo ne sont pas tordues ni cassées.</li> <li>• Exécutez le diagnostic intégré.</li> </ul>
Problèmes de synchronisation	<ul style="list-style-type: none"> <li>• Réinitialisez le moniteur aux Réglages d'usine (<b>Réinitialisation</b>).</li> <li>• Utilisez la fonction de test automatique du moniteur pour déterminer si l'écran brouillé apparaît également dans le mode de test automatique.</li> <li>• Vérifiez que les broches du connecteur du câble vidéo ne sont pas tordues ni cassées.</li> <li>• Redémarrez l'ordinateur en mode de sécurité.</li> </ul>
Problèmes liés à la sécurité	<ul style="list-style-type: none"> <li>• N'effectuez aucun dépannage.</li> <li>• Contactez immédiatement Dell.</li> </ul>
Problèmes intermittents	<ul style="list-style-type: none"> <li>• Vérifiez que la connexion du câble vidéo entre l'ordinateur et le moniteur est correctement faite.</li> <li>• Réinitialisez le moniteur aux Réglages d'usine (<b>Réinitialisation</b>).</li> <li>• Utilisez la fonction de test automatique du moniteur pour déterminer si le problème intermittent se produit dans le mode de test automatique.</li> </ul>



Couleur absente	<ul style="list-style-type: none"> <li>• Utilisez la fonction de test automatique du moniteur.</li> <li>• Vérifiez que la connexion du câble vidéo entre l'ordinateur et le moniteur est correctement faite.</li> <li>• Vérifiez que les broches du connecteur du câble vidéo ne sont pas tordues ni cassées.</li> </ul>
Mauvaise couleur	<ul style="list-style-type: none"> <li>• Passez le <b>Color Setting Mode (mode de réglage de la couleur)</b> dans l'OSD <b>Color Settings (Réglages de couleur)</b> sur <b>Graphiques</b> ou <b>Vidéo</b> en fonction de l'application.</li> <li>• Essayez différents <b>Modes de pré-réglage</b> dans le menu OSD <b>Couleur</b>. Ajustez la valeur <b>R/G/B</b> dans <b>Couleur Perso</b> dans le menu OSD <b>Couleur</b>.</li> <li>• Changez le <b>Format entrée couleurs</b> sur <b>RGB</b> ou <b>YPbPr</b> dans le menu OSD <b>Couleur</b>.</li> <li>• Exécutez le diagnostic intégré.</li> </ul>
Rétention d'image à partir d'une image statique qui a été affichée pendant une longue période sur le moniteur	<ul style="list-style-type: none"> <li>• Utilisez la fonction Économie d'énergie pour éteindre le moniteur chaque fois que vous ne l'utilisez plus (pour plus d'informations, voir <a href="#">Modes de gestion d'alimentation</a>).</li> <li>• Vous pouvez également utiliser un économiseur d'écran qui change dynamiquement.</li> </ul>
Effet d'image fantôme ou dépassement	<ul style="list-style-type: none"> <li>• Réglez le <b>Temps de réponse</b> dans le menu OSD <b>Affichage</b> sur <b>Rapide</b> ou <b>Normal</b> en fonction de votre application et de votre utilisation.</li> </ul>



## Problèmes spécifiques au produit

Symptômes spécifiques	Solutions possibles
L'image de l'écran est trop petite	<ul style="list-style-type: none"><li>• Vérifiez le réglage <b>Proportions</b> dans le menu OSD <b>Affichage</b>.</li><li>• Réinitialisez le moniteur aux Réglages d'usine (<b>Réinitialisation</b>).</li></ul>
Impossible de régler le moniteur avec les boutons dans la partie inférieure du panneau	<ul style="list-style-type: none"><li>• Éteignez le moniteur, débranchez le cordon d'alimentation puis rebranchez-le et rallumez le moniteur.</li><li>• Vérifiez si le menu OSD est verrouillé. Si oui, appuyez pendant 4 secondes sur le bouton de menu pour déverrouiller.</li></ul>
Pas de signal d'entrée lorsque les contrôles de l'utilisateur sont utilisés.	<ul style="list-style-type: none"><li>• Vérifiez la source de signal. Vérifiez que l'ordinateur n'est pas en mode veille ou veille prolongée en déplaçant la souris ou en appuyant sur n'importe quelle touche du clavier.</li><li>• Vérifiez que le câble vidéo est correctement branché. Débranchez et rebranchez le câble vidéo si nécessaire.</li><li>• Redémarrez l'ordinateur ou le lecteur vidéo.</li></ul>
L'image ne remplit pas l'écran entier	<ul style="list-style-type: none"><li>• A cause des différents formats vidéo (rapport d'aspect) des DVD, le moniteur peut afficher l'image en plein écran.</li><li>• Exécutez le diagnostic intégré.</li></ul>
Pas d'image lors de l'utilisation d'une connexion USB type-C à un PC ou un ordinateur portable.	<ul style="list-style-type: none"><li>• Vérifiez si l'interface USB type-C du PC ou de l'ordinateur portable supporte le mode alternatif DP1.2.</li><li>• L'interface USB type-C du PC ou de l'ordinateur portable ne supporte pas le mode alternatif DP1.2.</li></ul>
Pas de chargement lors de l'utilisation d'une connexion USB type-C à un ordinateur portable.	<ul style="list-style-type: none"><li>• Vérifiez si l'ordinateur portable a besoin d'une puissance de chargement &gt;65W.</li><li>• L'ordinateur portable a besoin d'une puissance de chargement &gt;65W.</li></ul>



---

L'interface USB ne fonctionne pas

- Vérifiez que votre moniteur est allumé.
- Reconnectez le câble USB-C montant sur votre ordinateur.
- Reconnectez les appareils USB (connecteur descendant).
- Éteignez et rallumez le moniteur.
- Redémarrez l'ordinateur.
- Certains appareils USB comme des disques durs externes ont besoin d'un courant élevé ; connectez l'appareil directement au système de l'ordinateur.

---

L'interface USB 3.0 Super Speed est lente

- Vérifiez que votre ordinateur est compatible USB 3.0.
- Certains ordinateurs utilisent des ports USB 3.0, USB 2.0 et ports USB 1.1. Vérifiez que le bon type de port USB est utilisé.
- Reconnectez le câble USB-C montant sur votre ordinateur.
- Reconnectez les appareils USB (connecteur descendant).
- Redémarrez l'ordinateur.

---

Les périphériques USB sans fil cessent de fonctionner quand un périphérique USB 3.0 est branché

- Augmentez la distance entre les appareils USB 3.0 et le récepteur sans fil USB.
- Placez votre récepteur USB sans fil aussi près que possible des périphériques USB sans fil.
- Utilisez un câble d'extension USB pour positionner le récepteur USB sans fil aussi loin que possible du port USB 3.0.

---

Pas de vidéo lorsque connecté à un dispositif d'accueil via le port HDMI/DP/Type C. Il n'y a pas de vidéo lorsque vous débranchez/rebranchez le câble de connexion type C de l'ordinateur portable.

- Débranchez le câble HDMI/DP/Type C de l'appareil connecté.
- Branchez le câble de connexion type C à l'ordinateur portable.
- Branchez le câble DP/HDMI/Type C 7 secondes plus tard.



# Annexe

## Instructions de sécurité

 **MISE EN GARDE** : L'utilisation de contrôles, des réglages ou des procédures autres que ceux spécifiés dans la présente documentation risquent de vous exposer à des chocs, des électrocutions et/ou des dangers mécaniques.

Pour plus d'informations sur les consignes de sécurité, consultez **Informations relatives à la sécurité, à l'environnement et à la réglementation (SERI)**.

## Règlements de la FCC (États-Unis uniquement) et autres informations réglementaires

Pour l'avis de la FCC et d'autres informations réglementaires, consultez le site Web de conformité réglementaire sur [www.dell.com/regulatory\\_compliance](http://www.dell.com/regulatory_compliance).

Veuillez suivre ces instructions de sécurité pour de meilleures performances et prolonger la durée de vie de votre moniteur :

1. La prise de courant doit être installée à proximité de l'équipement et doit être facilement accessible.
2. L'appareil peut être installé sur un mur ou au plafond en position horizontale.
3. Le moniteur est équipé d'une fiche à trois broches mise à la terre, une fiche avec une troisième broche (mise à la terre).
4. Ne pas utiliser ce produit près de l'eau.
5. Lisez attentivement ces instructions. Conservez ce document pour référence ultérieure. Respectez tous les avertissements et toutes les instructions marqués sur le produit.
6. Un volume sonore excessif des écouteurs ou du casque peut entraîner une perte auditive. Le réglage de l'égaliseur au maximum augmente la tension de sortie des écouteurs et du casque et donc le niveau de pression acoustique.



## Contacteur Dell

Pour les clients aux États-Unis, appelez le 800-WWW-DELL (800-999-3355).

 **REMARQUE : Si vous n'avez pas une connexion Internet, vous pouvez aussi trouver les informations de contact dans la boîte, sur le ticket, la facture ou le catalogue des produits Dell.**

Dell offre plusieurs options de services et d'assistance téléphonique et en ligne. Leur disponibilité est différente suivant les pays et les produits, et certains services peuvent ne pas vous être offerts dans votre région.

Pour accéder au support en ligne pour le moniteur :

1. Visitez [www.dell.com/support/monitors](http://www.dell.com/support/monitors).

Pour contacter Dell pour les ventes, l'assistance technique, ou les questions de service à la clientèle :

1. Visitez [www.dell.com/support](http://www.dell.com/support).
2. Vérifiez votre pays ou votre région dans le menu déroulant **Choose A Country/Region (Choisir un pays/région)** dans la partie inférieure de la page.
3. Cliquez sur **Contact Us (Contactez-nous)** sur le côté gauche de la page.
4. Sélectionnez le lien du service ou de l'assistance requise.
5. Choisissez la méthode pour contacter Dell qui vous convient le mieux.

