

Dell P2418D

Kullanıcı Kılavuzu

Monitör Modeli: P2418D
Düzenleyici Model: P2418Dc





NOT: NOT, bilgisayarınızdan daha iyi yararlanmanız için yardımcı olan önemli bilgileri gösterir.



DİKKAT: DİKKAT, talimatlar izlenmezse donanımla ilgili olası zararı veya veri kaybını gösterir.



UYARI: UYARI olasılıkla mala gelebilecek zararı, kişisel yaralanmayı veya ölüm durumunu gösterir.

Telif hakkı © 2017–2019 Dell Inc. veya bağlı kuruluşları. Her hakkı saklıdır. Dell, EMC ve diğer ticari markalar, Dell Inc. şirketinin veya bağlı kuruluşlarının ticari markalarıdır. Diğer ticari markalar ilgili sahiplerinin ticari markaları olabilir.

İçindekiler

Monitörünüz hakkında	6
Paket içeriği	6
Ürün özellikleri	8
Parçaları ve kontrolleri tanımlama	9
Önden Görünüm	9
Arkadan Görünüm	10
Yandan Görünüm	11
Alttan Görünüm	12
Monitör teknik özellikleri	13
Çözünürlük teknik özellikleri	14
Desteklenen video modları	14
Önayarlı görüntüleme modları	15
Elektrik teknik özellikleri	16
Fiziki özellikler	17
Çevresel özellikler	18
Güç yönetimi modları	19
Pim atamaları	21
Evrensel seri veri yolu (USB) arabirimi	23
Tak ve çalıştır özelliği	25
LCD monitör kalitesi ve piksel ilkesi	25
Bakım kılavuzları	25
Monitörünüzü temizleme	25
Monitörü kurma	26



Altlığı takma	26
Monitörünüzü bağlama.	28
Kabloları düzenleme	30
Monitör ayağını çıkarma	31
Duvar montajı (isteğe bağlı)	32
Monitörünüzü çalıştırma	33
Monitörü açın.	33
Dil seçenekleri	33
Ön panel kontrollerini kullanma	34
Ekran menüsü kontrolleri	35
Ekran menüsünü (OSD) kullanma	36
Menü Sistemine Erişme	36
Ekran menüsü uyarı mesajları	45
Monitörünüzü ayarlama	47
En fazla çözünürlüğü ayarlama	47
Eğim, Döndürme ve Dikey Uzantıyı Kullanma	48
Eğim, Döndürme.	48
Dikey Uzantı	48
Monitörü Döndürme.	49
Sorun Giderme	51
Kendi kendini sınama	51
Yerleşik tanılar	52
Genel sorunlar	53
Ürüne özgü sorunlar	55
Evrensel seri veri yoluna (USB) özgü sorunlar	55



Ek	56
Güvenlik Yönergeleri	56
FCC bildirimleri (Yalnızca ABD) ve diğer yasal düzenleme bilgileri	56
Dell'le Bağlantı Kurma	57







Monitörünüz hakkında

Paket içeriği

Monitörünüz aşağıdaki tabloda gösterilen bileşenlerle gelir. Herhangi bir bileşen eksikse Dell teknik destekle iletişime geçin. Daha fazla bilgi için [Dell’le Bağlantı Kurma](#) kısmına bakın.

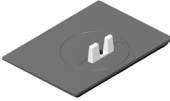
NOT: Bazı öğeler isteğe bağlı olabilir ve monitörünüzle gönderilmeyebilir. Bazı özellikler veya ortamlar bazı ülkelerde kullanılamayabilir.

	Monitör
	Ayak yükseltici
	Stand tabanı
	Güç kablosu (ülkeye göre değişir)



	<p>DP Kablosu</p>
	<p>USB 3.0 Yukarı Akış Kablosu (Monitördeki USB Bağlantı Noktalarını Etkinleştirir)</p>
	<ul style="list-style-type: none"> • Hızlı Kurulum Kılavuzu • Güvenlik ve Yasal Düzenlemeler Bilgileri



Ürün özellikleri

Dell P2418D düz panel ekranda etkin matris, İnce Film Transistör (TFT), Sıvı Kristal Ekran (LCD) ve LED arka ışık bulunur. Ekran özellikleri şunları içerir:

- **P2418D:** 60,33 cm (23,75 inç) izlenebilir ekran alanı (çapraz olarak ölçülür) 2560 x 1440 çözünürlük, HDMI/DisplayPort aracılığıyla, ek olarak daha düşük çözünürlükler için tam ekran desteği.
- Oturma veya ayakta durma konumundan veya bir taraftan diğer tarafa hareket ederken izlemeyi sağlayan geniş görüntüleme açısı.
- %99 sRGB renk dizisi.
- Yüksek Dinamik Kontrast Oranı.
- Eğme, eksende dönme, yükseltme ve döndürme özellikleri.
- Çıkarılabilir altlık ve esnek montaj çözümleri için Video Electronics Standards Association (VESA™) 100 mm montaj delikleri.
- DisplayPort ve HDMI aracılığıyla dijital bağlantı.
- 1 tane USB yukarı akış ve 4 tane USB aşağı akış bağlantı noktasıyla donatılmıştır.
- Sisteminiz destekliyorsa tak ve çalıştır özelliği.
- Kurulum kolaylığı ve ekran optimizasyonu için Ekran Menüsü (OSD) ayarlamaları.
- Güvenlik kilidi yuvası.
- Stand kilidi.
- Görüntü kalitesi korunurken geniş en-boy oranlıdan standart en-boy oranına geçme kapasitesi.
- Uyku modundayken, 0,3 W bekleme gücü.
- Kırpışmasız ekran için analog arka ışık karartma kontrolü.
- Bir kırpışmasız ekranla göz rahatlığını en uygun duruma getirin.
- Monitörden yayılan mavi ışığın olası uzun dönem etkileri, gözlerde, göz yorgunluğu veya dijital göz gerginliğini de içeren hasara neden olabilir. ComfortView özelliği, göz rahatlığını en uygun duruma getirmek amacıyla monitörden yayılan mavi ışık miktarını azaltmak için tasarlanmıştır.



Parçaları ve kontrolleri tanımlama

Önden Görünüm

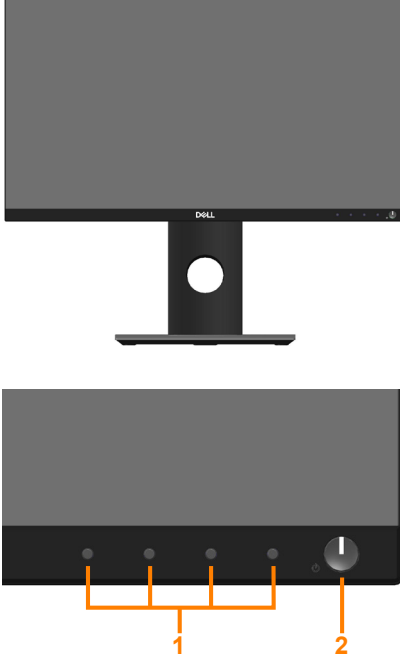

Ön panel kontrolleri

Etiket	Açıklama
1	İşlev düğmeleri (daha fazla bilgi için Monitörünüzü çalıştırma kısmına bakın)
2	Güç açma/kapatma düğmesi (LED göstergeli)



Arkadan Görünüm



**Monitör ayağı olmadan
Arkadan Görünüm**

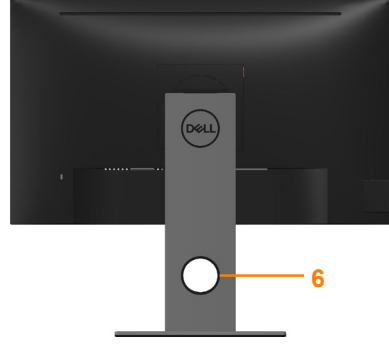



Monitör standı ile Arkadan Görünüm

Etiket	Açıklama	Kullanım
1	VESA montaj delikleri (100 mm x 100 mm - ekli VESA Kapağının arkasında)	VESA uyumlu duvara montaj kiti içeren duvara montaj monitör (100 mm x 100 mm).
2	Düzenleyici etiketi	Yasalara uyum onaylarını listeler.
3	Stand serbest bırakma düğmesi	Standı monitörden serbest bırakın.
4	Güvenlik kilidi yuvası	Güvenlik kilidiyle monitörü sabitler (ayrı satılır).
5	Çubuk kod, seri numarası ve Servis Etiketi	Teknik destek için Dell'e başvurmanız gerekiyorsa bu etikete başvurun.
6	Kablo yönetim yuvası	Yuvaya yerleştirerek kabloları düzenlemek için kullanın.

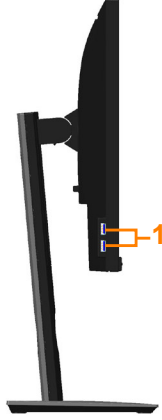

Yandan Görünüm



Etiket	Açıklama	Kullanım
1	USB aşağı akış bağlantı noktası 2 tane USB 3.0 aşağı akış bağlantı noktası (1 tane USB 3.0 BC1.2 şarj etme bağlantı noktası dâhil)	USB cihazınızı bağlayın.  NOT: Bu bağlantı noktasını kullanmak için, USB kablosunu (monitörünüzle birlikte gelen) monitörünüzdeki USB yukarı akış bağlantı noktasına ve bilgisayarınıza bağlamalısınız.



Alttan Görünüm

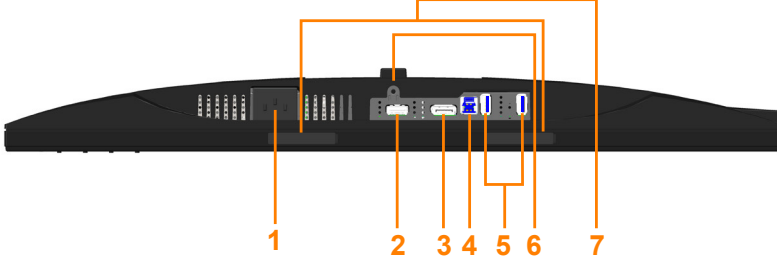

Monitör standı olmadan arkadan görünüm

Etiket	Açıklama	Kullanım
1	Güç bağlantı noktası	Güç kablosunu bağlayın.
2	HDMI bağlantı noktası	Bilgisayarınızı HDMI kablosuyla (isteğe bağlı) bağlayın.
3	DP bağlantı noktası	Bilgisayarınızı bir DP kablosu kullanarak monitöre bağlayın.
4	USB yukarı akış bağlantı noktası	Monitörünüzdeki USB bağlantı noktalarını etkinleştirmek için USB kablosunu (monitörünüzle birlikte gelen) bu bağlantı noktasına ve bilgisayarınıza bağlayın.
5	USB aşağı akış bağlantı noktası	USB aygıtını bağlayın. NOT: Bu bağlantı noktasını kullanmak için, USB kablosunu (monitörünüzle birlikte gelen) monitörünüzdeki USB yukarı akış bağlantı noktasına ve bilgisayarınıza bağlamalısınız.
6	Stand kilidi özelliği	Standı M3 x 6 mm vida ile monitöre kilitlemek için (vida birlikte verilmez).
7	Dell Soundbar montaj delikleri	İsteğe bağlı Dell Soundbar'ı takar. NOT: Dell Soundbar'ı takmadan önce lütfen montaj yuvalarını kapatan plastik şeridi çıkarın.



Monitör teknik özellikleri

Model	P2418D
Ekran türü	Etkin matris - TFT LCD
Panel türü	Düzlem İçi Değişirme Teknolojisi
İzlenebilir görüntü	
Diagonal	603,30 mm (23,75 inç)
Yatay, Etkin Alan	525,70 mm (20,70 inç)
Dikey, Etkin Alan	295,70 mm (11,64 inç)
Alan	155.449,49 mm ² (240,95 inç ²)
Piksel aralığı	0,20535 x 0,20535 mm
İnç başına piksel (PPI)	123
İzleme açısı (dikey / yatay)	178° (dikey) tipik 178° (yatay) tipik
Parlaklık	300 cd/m ² (tipik)
Kontrast oranı	1000: 1 (tipik)
En-boy oranı	16:9
Ekran kaplaması	3H sertlikle yansıma önleyici
Arka ışığı	Beyaz LED yandan aydınlatma sistemi
Yanıt süresi	8 ms (tipik), NORMAL mod için 5 ms (tipik), HIZLI mod için
Renk derinliği	16,7 milyon renk
Renk desteği	%99 sRGB
Yerleşik aygıtlar	USB 3.0 süper hızlı göbük (1 tane USB 3.0 yukarı akış bağlantı noktası, 1 tane USB 3.0 BC1.2 şarj etme bağlantı noktası içeren 4 tane USB 3.0 aşağı akış bağlantı noktası)
Dell Ekran Yöneticisi uyumluluğu	Evet



Baęlanılabilirlik	1 tane DP (sürüm 1.2) 1 tane HDMI (sürüm 1.4) 1 tane USB 3.0 baęlantı noktası - Yukarı Akış 2 tane USB 3.0 baęlantı noktası - Yan 2 tane USB 3.0 baęlantı noktası - Alt
Kenar genişlięi (etkin alana kadar olan monitör kenarı)	6,6 mm (Üst/Sol/Saę) 18,4 mm (Alt)
Güvenlik	Güvenlik kilidi yuvası (kablo kilidi ayrı satılır)
Ayarlanabilirlik	Yükseklięi ayarlanabilir altlık (130 mm) Eęme (-5°/+21°) Etrafında Döndürme (-45°/+45°) Eksende Döndürme (90°)

Çözünürlük teknik özellikleri

Model	P2418D
Yatay tarama aralığı	29 kHz - 113 kHz (otomatik)
Dikey tarama aralığı	49 Hz - 86 Hz (otomatik)
Maksimum önceden ayar çözünürlüğü	2560 x 1440, 60 Hz'de

Desteklenen video modları

Model	P2418D
Video görüntüleme özellikleri (HDMI ve DP oynatma)	480i, 480p, 576i, 576p, 720p, 1080i, 1080p, 1440p



Önayarlı görüntüleme modları

Ekran Modu	Yatay Frekans (kHz)	Dikey Frekans (Hz)	Piksel Saati (MHz)	Senkronizasyon Polaritesi (Yatay/Dikey)
VESA, 720 x 400	31,5	70,1	28,3	-/+
VESA, 640 x 480	31,5	59,9	25,2	-/-
VESA, 640 x 480	37,5	75,0	31,5	-/-
VESA, 800 x 600	37,9	60,3	40,0	+/+
VESA, 800 x 600	46,9	75,0	49,5	+/+
VESA, 1024 x 768	48,4	60,0	65,0	-/-
VESA, 1024 x 768	60,0	75,0	78,8	+/+
VESA, 1152 x 864	67,5	75,0	108,0	+/+
VESA, 1280 x 768	47,8	59,9	79,5	-/+
VESA, 1280 x 1024	64,0	60,0	108,0	+/+
VESA, 1280 x 1024	79,9	75,0	135,0	+/+
VESA, 1600 x 1200	75,0	60,0	162,0	+/+
VESA, 1680 x 1050	65,3	60,0	146,3	-/+
VESA, 1920 x 1080	67,5	60,0	148,5	+/+
VESA, 1920 x 1200	74,6	59,9	193,3	-/+
VESA, 2048 x 1080	66,6	60,0	147,2	+/-
VESA, 2560 x 1440	88,8	60,0	241,5	+/-



Elektrik teknik özellikleri

Model	P2418D
Video giriş sinyalleri	<ul style="list-style-type: none">• HDMI 1.4, her farklı hat için 600 mV, farklı çift başına 100 ohm giriş empedansı• DisplayPort 1.2, her farklı hat için 600 mV, farklı çift başına 100 ohm giriş direnci
AC giriş voltajı / frekans / akım	100 VAC ila 240 VAC / 50 Hz veya 60 Hz \pm 3 Hz / 1,5 A (tipik)
Boşalma akımı	<ul style="list-style-type: none">• 120 V: 0°C'de (soğuk çalıştırma) 30 A (Maks.)• 240 V: 0°C'de (soğuk çalıştırma) 60 A (Maks.)



Fiziki özellikler

Model	P2418D
Sinyal kablosu türü	<ul style="list-style-type: none">• Dijital: ayrılabilir, HDMI, 19 pim (dâhil değildir)• Dijital: ayrılabilir, DP, 20 pim.• Evrensel Seri Veriyolu: USB, 9 pim
Boyutlar (stand ile)	
Yükseklik (uzatılmış)	486,9 mm (19,17 inç)
Yükseklik (sıkıştırılmış)	356,9 mm (14,05 inç)
Genişlik	538,9 mm (21,22 inç)
Derinlik	180,0 mm (7,09 inç)
Boyutlar (stand olmadan)	
Yükseklik	320,7 mm (12,63 inç)
Genişlik	538,9 mm (21,22 inç)
Derinlik	51,6 mm (2,03 inç)
Stand boyutları	
Yükseklik (uzatılmış)	401,5 mm (15,81 inç)
Yükseklik (sıkıştırılmış)	354,4 mm (13,95 inç)
Genişlik	242,6 mm (9,55 inç)
Derinlik	180,0 mm (7,09 inç)
Ağırlık	
Paketle ağırlık	7,81 kg (17,22 lb)
Altlık düzeneği ve kablolarla ağırlık	5,82 kg (12,83 lb)
Ayak düzensiz ağırlık (kablolar olmadan)	3,44 kg (7,58 lb)
Altlık düzeneğinin ağırlığı	1,96 kg (4,32 lb)
Ön çerçeve parlaklığı	4 - 7



Çevresel özellikler

Model	P2418D
Uyumlu Standartlar	
TCO sertifikalı ekran. BFR/PVC içermez monitör (harici kablolar dışında) NFPA 99 sızıntı akımı gereksinimlerini karşılar. Tek Arsenik içermeyen cam ve Cıva içermeyen panel. Energy Gauge, monitörün gerçek zamanda tüketmekte olduğu enerji düzeyini gösterir.	
Sıcaklık	
Çalıştığında	0°C - 40°C (32°F - 104°F)
Çalışmadığında	<ul style="list-style-type: none">• Depolama: -20°C - 60°C (-4°F - 140°F)• Nakliye: -20°C - 60°C (-4°F - 140°F)
Nem	
Çalıştığında	%10 ila 80 (yoğuşma olmadan)
Çalışmadığında	<ul style="list-style-type: none">• Depolama: %10 ila 90 (yoğuşma olmadan)• Nakliye: %10 ila 90 (yoğuşma olmadan)
Rakım	
Çalışırken (en fazla)	5.000 m (16.400 ft)
Çalışmaz durumda (en fazla)	12.192 m (40.000 ft)
Isı kaybı	<ul style="list-style-type: none">• 211,69 BTU/saat (en fazla)• 68,29 BTU/saat (tipik)



Güç yönetimi modları

Bilgisayarınızda VESA'nın DPM™ uyumlu ekran kartı veya yüklü yazılımı varsa, monitör, kullanılmadığı zamanlarda güç tüketimini otomatik olarak düşürebilir. Bu özellik Power Save Mode* (Güç Tasarrufu Modu) olarak adlandırılır. Bilgisayar klavyeden, fareden veya diğer giriş cihazlarından giriş algılayarsa, monitör otomatik olarak çalışmayı sürdürür. Aşağıdaki tabloda güç tüketimi ve bu otomatik güç tasarrufu özelliğinin sinyali gösterilir.

* Kapalı modda sıfır güç tüketimi yalnızca ana kablo monitörden çıkarılarak elde edilebilir.

VESA Modları	Yatay Senkron.	Dikey Senkron.	Video	Güç Göstergesi	Güç Tüketimi
Normal çalıştırma	Etkin	Etkin	Etkin	Beyaz	62 W (maksimum) ** 20 W (tipik, USB yükü olmadan)
Etkin kapalı modu	Etkin değil	Etkin değil	Boşaltılmış	Beyaz (Yanan)	0,3 W'dan az
Kapat	-	-	-	Kapalı	0,3 W'dan az



Güç Tüketimi $P_{Acık}$	20 W
Toplam Enerji Tüketimi (TEC)	63 kWh

** En fazla parlaklıkla en fazla güç tüketimi.

Bu belge yalnızca bilgi verme amaçlıdır ve laboratuvar performansını yansıtır. Ürününüz, sipariş ettiğiniz yazılıma, bileşenlere ve çevre birimlerine bağlı olarak farklı biçimde çalışabilir ve bu tür bilgilerin güncellenmesi için hiçbir yükümlülüğü olmayacaktır. Bu nedenle, müşteri, elektrik toleransları konusunda veya başka açılardan karar verirken bu bilgilere güvenmemelidir. Doğruluk veya tamlık konusunda doğrudan ya da dolaylı hiçbir garanti verilmez.

 **NOT:**

$P_{açık}$: Energy Star testi referans alınarak ölçülen Açık Modun güç tüketimi.

TEC: Energy Star test yöntemi referans alınarak ölçülen kWh cinsinden toplam enerji tüketimi.



Pim atamaları

HDMI konektörü

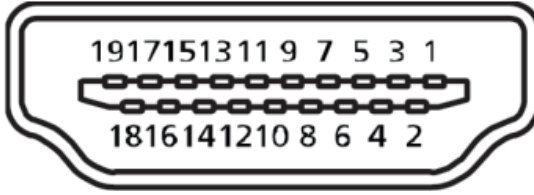

Pin Numarası	19 pinli Bağlı Sinyal Kablosu Tarafı
1	T.M.D.S. Veri 2+
2	T.M.D.S. Veri 2 Koruması
3	T.M.D.S. Veri 2-
4	T.M.D.S. Veri 1+
5	T.M.D.S. Veri 1 Koruması
6	T.M.D.S. Veri 1-
7	T.M.D.S. Veri 0+
8	T.M.D.S. Veri 0 Koruması
9	T.M.D.S. Veri 0-
10	T.M.D.S. Saat +
11	T.M.D.S. Saat Koruması
12	T.M.D.S. Saat -
13	CEC
14	Ayrılmış (cihazda N.C.)
15	SCL
16	SDA
17	DDC/CEC Yer
18	+5V Güç
19	Çalışırken Takmayı Algılama



Ekran Bağlantı Noktası konektörü

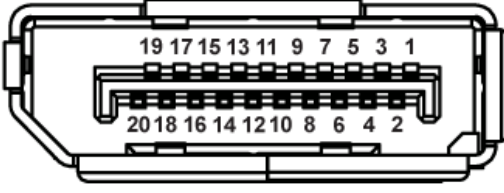

Pin Numarası	20 pinli Bağlı Sinyal Kablosu Tarafı
1	ML0 (p)
2	GND
3	ML0 (n)
4	ML1 (p)
5	GND
6	ML1 (n)
7	ML2 (p)
8	GND
9	ML2 (n)
10	ML3 (p)
11	GND
12	ML3 (n)
13	GND
14	GND
15	AUX (p)
16	GND
17	AUX (n)
18	Çalışırken Takmayı Algılama
19	Re-PWR
20	+3,3 V DP_PWR



Evrensel seri veri yolu (USB) arabirimi

Bu bölümde monitörünüzde kullanılan USB bağlantı noktaları hakkında bilgiler verilmektedir.



NOT: Bu monitör, Süper Hızlı USB 3.0 uyumludur.

Aktarım Hızı	Veri Hızı	Güç Tüketimi*
Süper hız	5 Gb/sn	4,5 W (Maks., her bağlantı noktası için)
Yüksek hız	480 Mbps	4,5 W (Maks., her bağlantı noktası için)
Tam hız	12 Mbps	4,5 W (Maks., her bağlantı noktası için)

*BC1.2 uyumlu aygıtlar veya normal USB aygıtlarıyla USB aşağı akış bağlantı noktasında (SS) simgeli bağlantı noktası) 2 A değerine kadar.

USB 3.0 yukarı akış bağlayıcı

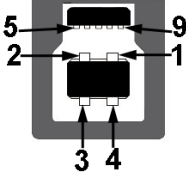

Pin Numarası	9 pinli Konektör Tarafı
1	VCC
2	D-
3	D+
4	GND
5	SSTX-
6	SSTX+
7	GND
8	SSRX-
9	SSRX+



USB 3.0 aşağı akış bağlayıcı

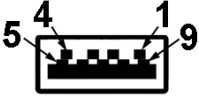

Pin Numarası	9 pinli Konektör Tarafı
1	VCC
2	D-
3	D+
4	GND
5	SSRX-
6	SSRX+
7	GND
8	SSTX-
9	SSTX+

USB Bağlantı Noktaları

- 1 tane USB 3.0 yukarı akış - alt
- 2 tane USB 3.0 aşağı akış - alt
- 2 tane USB 3.0 aşağı akış - yan
- Güç Şarjı Bağlantı Noktası - **SS**  simgeli bağlantı noktası; aygıt BC1.2 uyumluysa hızlı akım şarj özelliğini destekler.



NOT: USB 3.0 işlevselliği USB 3.0 bulunan bilgisayar gerektirir.



NOT: Monitörün USB arabirimi yalnızca monitör açıkken veya güç tasarrufu modundayken çalışır. Monitörü kapatıp açarsanız, takılan çevre birimlerinin normal çalışmaya geri dönmeleri için birkaç saniye gerekebilir.



Tak ve çalıştır özelliği

Monitörü herhangi bir Tak ve Çalıştır uyumlu sisteme takabilirsiniz. Monitör otomatik olarak Ekran Veri Kanalı (DDC) protokollerini kullanarak Genişletilmiş Görüntü Tanımlama Verileri (EDID) ile bilgisayar sistemi sağlar, böylece sistem kendisini yapılandırabilir ve monitör ayarlarını optimize edebilir. Çoğu monitör yüklemeleri otomatiktir; isterseniz farklı ayarları seçebilirsiniz. Monitör ayarlarını değiştirme hakkında daha fazla bilgi için, bkz. [Monitörünüzü çalıştırma](#).

LCD monitör kalitesi ve piksel ilkesi

LCD Monitör üretim işlemi sırasında, görünmesi zor olan ve görüntüleme kalitesi veya kullanılabilirliği etkilemeyen bir veya daha fazla pikselin değişmeyen bir durumda sabitlenmesi ender durum değildir. Dell Monitör Kalitesi ve Piksel İlkesi hakkında daha fazla bilgi için, şu adresteki Dell Destek sitesine bakın: www.dell.com/support/monitors.

Bakım kılavuzları

Monitörünüzü temizleme

⚠ UYARI: Monitörü temizlemeden önce, monitörün güç kablosunun fişini elektrik prizinden çıkarın.

⚠ DİKKAT: Monitörü temizlemeden önce [Güvenlik Yönergeleri](#) kısmını okuyun ve yönergelere uyun.

En iyi yöntemler için, monitörünüzü paketten çıkarırken, temizlerken veya taşırken aşağıdaki listedeki talimatları izleyin:

- Antistatik ekranı temizlerken, su ile yumuşak, temiz bir bezi nemlendirin. Mümkünse, özel bir ekran temizleme kağıdı veya antistatik kaplama için uygun bir solüsyon kullanın. Benzen, tiner, amonyak, aşındırıcı temizleyiciler veya sıkıştırılmış hava kullanın.
- Monitörü temizlemek için hafif nemlendirilmiş, ılık bez kullanın. Bazı deterjanlar monitörde süt gibi bir iz bıraktığından herhangi bir tür deterjan kullanmaktan kaçınin.
- Monitörünüzün paketini açtığınızda beyaz pudra görürseniz, bir bezle temizleyin.
- Koyu renkli monitör açık renkli monitöre göre çizildiğinde beyaz izleri daha belirgin gösterebileceğinden monitörünüzü dikkatle tutun.
- Monitörünüzde en iyi görüntü kalitesini korumak için, dinamik olarak değişen ekran koruyucu kullanın ve kullanımda değilken monitörünüzü kapatın.



Monitörü kurma

Altlığı takma

- NOT: Monitör fabrikadan gönderildiğinde stand takılı değildir.**
- NOT: Bu, bir ayağa sahip monitör için uygulanabilir. Üçüncü taraf bir ayak satın almışsanız, kurulum yönergeleri için ilgili ayağın kurulum kılavuzuna başvurun.**

Monitör altlığını takmak için:

1. Altlığı, koruyucu üst tampondan çıkarmak için kutu kanatlarındaki talimatları izleyin.
2. Altlık tabanı bloklarını altlık yuvasına tamamen geçirin.
3. Vida kolunu kaldırın ve vidayı saat yönünde döndürün.
4. Vidayı tamamen sıktıktan sonra, vida kolunu girinti içine düz olarak katlayın.

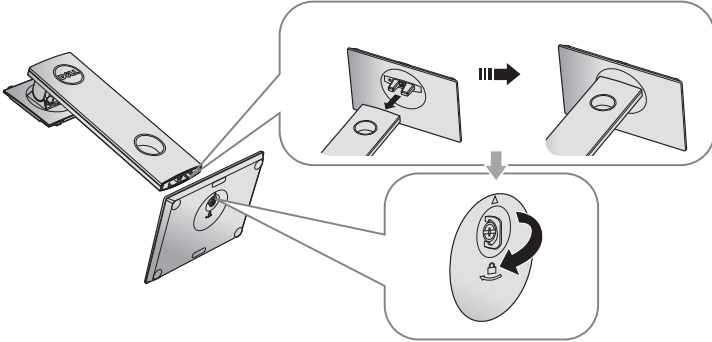

5. Altlık montajı için VESA alanını ortaya çıkarmak amacıyla kapağı gösterildiği gibi kaldırın.

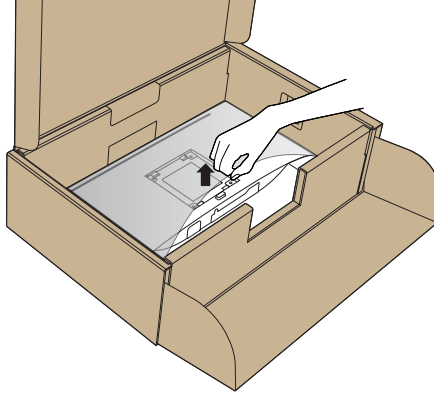

6. Stand düzeneğini monitöre takın.

- a. Standın üst tarafındaki iki tırnağı monitörün arkasındaki yuvaya yerleştirin.
b. Altlığı, tıkkayarak yerine oturana kadar bastırın.

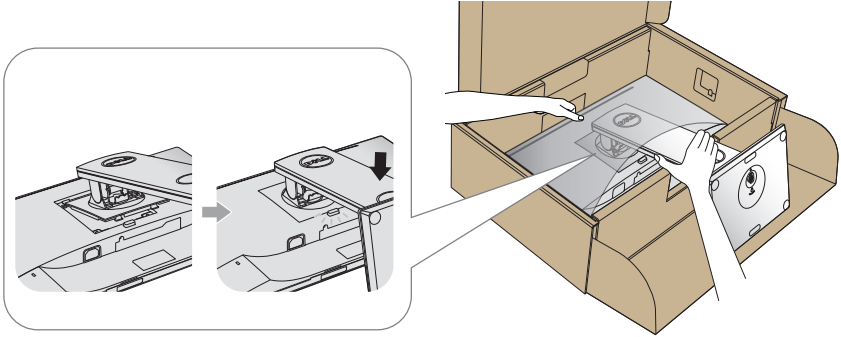

7. Monitörü dik yerleştirin.



NOT: Kaymasını veya düşmesini önlemek için monitörü dikkatli biçimde kaldırın.



Monitörünüzü bağlama

⚠ UYARI: Bu kısımdaki yordamları gerçekleştirmeden önce **Güvenlik Yönergeleri** kısmındaki yönergelere uyun.

📌 NOT: Bilgisayara tüm kabloları aynı anda bağlamayın. Monitöre bağlamadan önce kabloların kablo yönetimi yuvasından geçirilmesi önerilir.

Monitörünüzü bilgisayara bağlamak için:

1. Bilgisayarınızı kapatın ve güç kablosunun bağlantısını kesin.
2. Monitörünüzden gelen HDMI veya DP kablosunu bilgisayarınıza bağlayın.

HDMI kablosunu bağlama (isteğe bağlı)

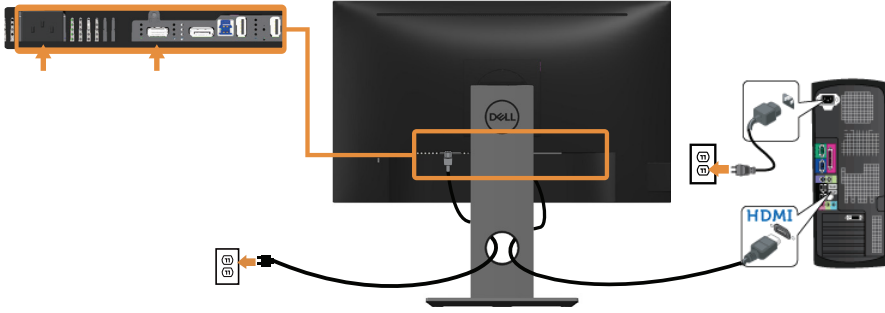

DP kablosunu bağlama

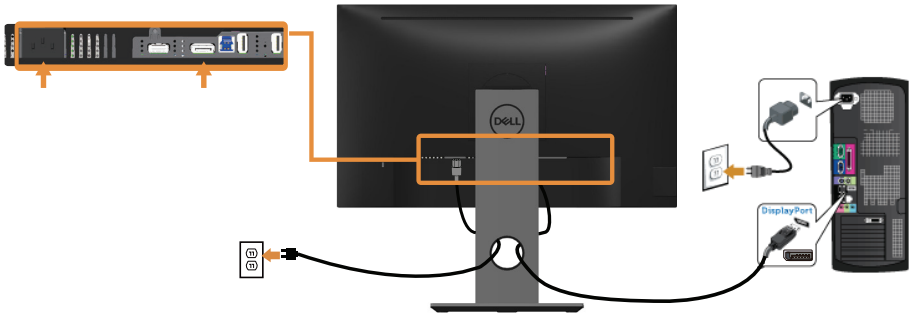

USB 3.0 kablosunun bağlanması

DP/HDMI kablosunu bağladıktan sonra, USB 3.0 kablosunu bilgisayara bağlamak ve monitörünüzün kurulumunu tamamlamak için aşağıdaki yordamları izleyin:

1. Yukarı akış USB 3.0 bağlantı noktasını (kablo birlikte verilir) bilgisayarınızdaki uygun bir USB 3.0 bağlantı noktasına bağlayın. (Ayrıntılar için [Alttan Görünüm](#) kısmına bakın.)
2. USB 3.0 çevrebirimlerini monitör üzerindeki aşağı akış USB 3.0 bağlantı noktalarına takın.
3. Bilgisayarınızın ve monitörünüzün güç kablolarını yakındaki bir prize takın.
4. Monitörü ve bilgisayarı açın.
Monitörünüzde bir görüntü görüntüleniyorsa yükleme tamamlanmıştır. Bir görüntü görüntülenmezse [Evrensel seri veri yoluna \(USB\) özgü sorunlar](#) kısmına bakın.
5. Kabloları düzenlemek için monitör standının üzerindeki kablo yuvasını kullanın.

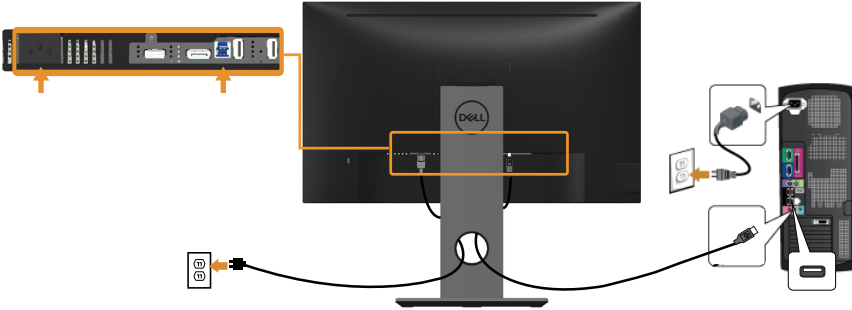

Kabloları dzenleme

Monitörünüze bađlanan kabloları dzenlemek için kablo yönetimi yuvasını kullanın.



Monitör ayağını çıkarma

- ✎ **NOT:** Ayağı çıkarırken LCD ekranda çizikleri önlemek için, monitörün yumuşak ve temiz bir yüzeye yerleştirildiğinden emin olun.
- ✎ **NOT:** Bu, standlı bir monitör için kullanılabilir. Başka bir altlık satın alındığında, kurulum talimatları için lütfen ilgili altlık kurulum kılavuzuna bakın.

Standı çıkarmak için:

1. Monitörü yumuşak bir bez veya minder üzerine yerleştirin.
2. Stand serbest bırakma düğmesini basılı tutun.
3. Standı yukarı kaldırın ve monitörden öteye götürün.

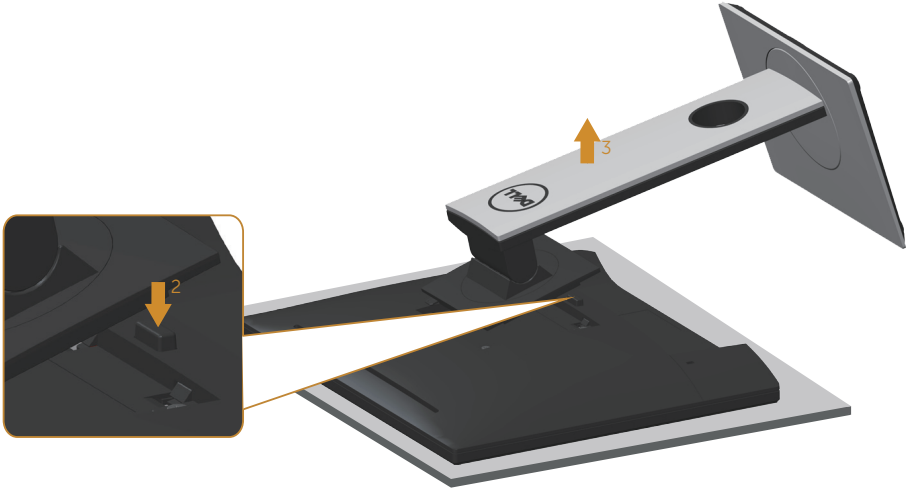

Duvar montajı (isteğe bağlı)

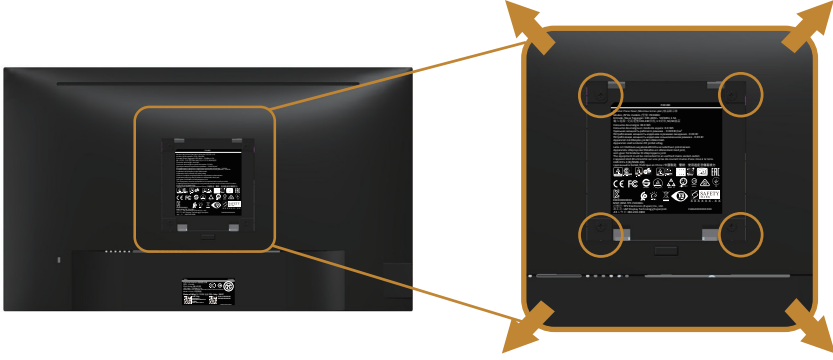

(Vida boyutu: M4 x 10 mm).

VESA-uyumlu duvar montaj kitiyle gelen talimatlara bakın.

1. Monitör panelini sabit düz bir masa üzerine yumuşak bir bez veya yastık üzerine yerleştirin.
2. Altlığı çıkarın.
3. Plastik kapağı sabitleyen dört vidayı çıkarmak için bir tornavida kullanın.
4. Montaj bağlantısını duvara montaj kitinden monitöre takın.
5. Duvara montaj kitiyle gelen talimatları izleyerek monitörü duvara takın.

NOT: Yalnızca 13,76 kg en düşük ağırlık/yük taşıma kapasitesine sahip, UL, CSA veya GS listesinde yer alan duvara montaj bağlantı parçasıyla kullanım içindir.



Monitörünüzü çalıştırma

Monitörü açın

Monitörü açmak için  düğmesine basın.

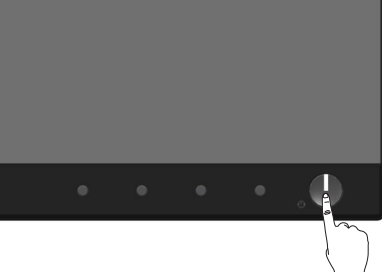

Dil seçenekleri

Ekran menüsünü sekiz dilden birine ayarlayın.

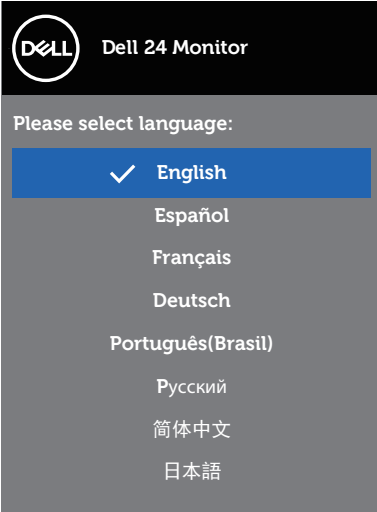



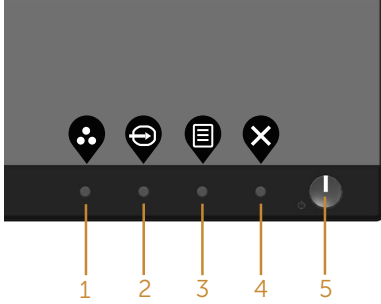

Ön panel kontrollerini kullanma

Monitörünüzde ayarlar yapmak için monitörün önündeki kontrol düğmelerini kullanın.



Aşağıdaki tabloda ön panel düğmeleri açıklanmaktadır:





Ön Panel Düğmesi	Açıklama
1  Shortcut key (Kısayol tuşu)/Preset Modes (Önayar Modları)	Ön ayarlı modlar listesinden seçim yapmak için bu düğmeyi kullanın.
2  Shortcut key (Kısayol tuşu)/Input Source (Giriş kaynağı)	Monitörünüze bağlanabilen farklı video sinyalleri arasından seçim yapmak için giriş kaynağı menüsünü kullanın.
3  Menu (Menü)	Menü düğmesini ekran menüsünü başlatmak ve seçim yapmak için kullanın. Menü Sistemine Erişme kısmına bakın.
4  Exit (Çıkış)	Bu düğmeyi ana menüye dönmek veya OSD ana menüsünden çıkmak için kullanın.
5  Güç Açma/Kapatma düğmesi (LED göstergeli)	Güç düğmesini monitörü açmak ve kapatmak için kullanın. Sabit beyaz ışık, monitörün açıldığını belirtir. Yanıp sönen beyaz ışık güç tasarrufu modunda olduğunu belirtir.

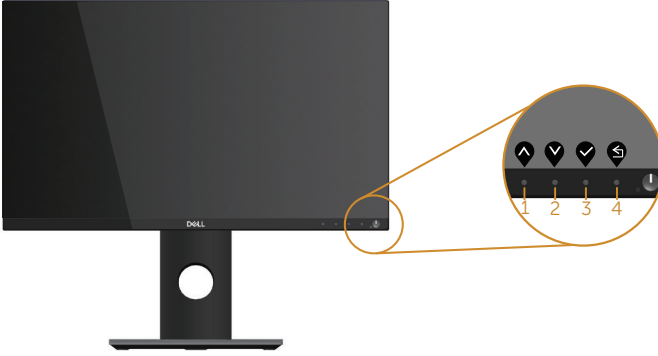

Ekran menüsü kontrolleri

Görüntü ayarlarını yapmak için monitörün önündeki düğmeleri kullanın.



	Ön Panel Düğmesi	Açıklama
1	 Yukarı	Değerleri artırmak veya bir menüde yukarı gitmek için yukarı düğmesini kullanın.
2	 Aşağı	Değerleri azaltmak veya bir menüde aşağı gitmek için aşağı düğmesini kullanın.
3	 Tamam	Bir menüde seçiminizi onaylamak için Tamam düğmesini kullanın.
4	 Geri	Önceki menüye dönmek için geri düğmesini kullanın.



Ekran menüsünü (OSD) kullanma







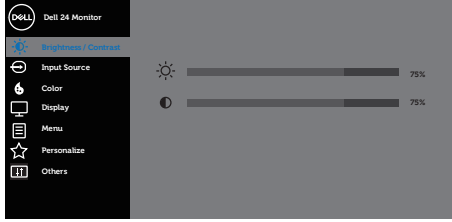

Menü Sistemine Erişme

NOT: Yaptığınız değişiklikler, başka bir menüye geçtiğinizde, ekran menüsünden çıktığınızda veya ekran menüsünün kendiliğinden kapanması beklediğinizde otomatik olarak kaydedilir.







1. Ana ekran menüsünü görüntülemek için  düğmesine basın.

Dijital (HDMI/DP) giriş için ana menü

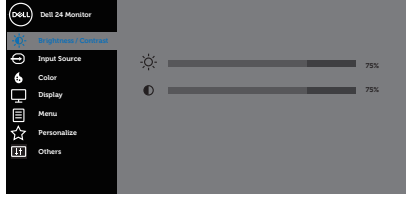









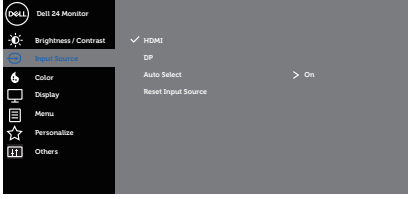



2. Seçenekler arasında dolaşmak için  ve  düğmelerine basın. Bir simgeden diğerine geçerken seçenek vurgulanır.
3. Vurgulanan seçeneği etkinleştirmek için  düğmesine bir defa basın.
4. İstenilen parametreyi seçmek için,  ve  düğmesine basın.
5.  düğmesine basıp, değişikliklerinizi yapmak için, menüdeki göstergelere göre  ve  düğmelerini kullanın.
6. Ana menüye geri gitmek için  düğmesini seçin.

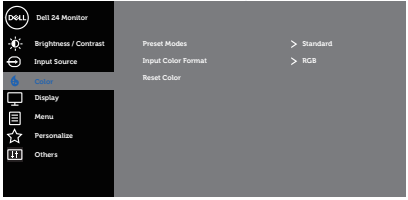

Simge	Menü ve Alt Menüler	Açıklama
	Brightness/ Contrast (Parlaklık/ Kontrast)	<p>Bu menüyü brightness/contrast (parlaklık/kontrast) ayarlamasını etkinleştirmek için kullanın.</p> 
	Brightness (Parlaklık)	<p>Parlaklık ayarlamaları arka ışığın parlaklığını ayarlar. Parlaklığı artırmak için  düğmesine basın ve parlaklığı azaltmak için  düğmesine basın (min 0 / maks 100).</p> <p> NOT: Dinamik kontrast açıldığında manüel parlaklık ayarı devre dışı bırakılır.</p>
	Contrast (Kontrast)	<p>Önce parlaklığı ayarlayıp, ardından daha fazla ayarlama gerekirse kontrastı ayarlayın.</p> <p>Kontrastı artırmak için  düğmesine basın ve kontrastı azaltmak için  düğmesine basın (min 0 / maks 100).</p> <p>Kontrast işlevi, monitör ekranındaki karanlık ve aydınlık arasındaki farkın derecesini ayarlar.</p>



	<p>Input Source (Giriş Kaynağı)</p>	<p>Monitörünüze bağlanabilen farklı video sinyalleri arasından seçim yapmak için giriş kaynağı menüsünü kullanın.</p>  <p style="text-align: right;">     </p>
	<p>HDMI</p>	<p>HDMI konektörünü kullanırken HDMI girişini seçin. HDMI giriş kaynağını seçmek için  düğmesine basın.</p>
	<p>DP</p>	<p>DP bağlayıcıyı kullanırken DP girişini seçin. DP giriş kaynağını seçmek için  düğmesine basın.</p>
	<p>Auto Select (Otomatik Seçim)</p>	<p>Kullanılabilir giriş sinyallerini taramak için otomatik seç ayarını seçin.</p>
	<p>Reset Input Source (Giriş Kaynağını Sıfırla)</p>	<p>Varsayılan Giriş Kaynağını geri yüklemek için bu seçeneği seçin.</p>
	<p>Color (Renk)</p>	<p>Renk ayarı modunu ayarlamak için renk ayarını kullanın.</p>  <p style="text-align: right;">     </p>



Preset Modes (Önceden Ayarlı Modlar)



Ön ayarlı modlar ayarını seçtiğinizde, listeden standard (standart), comfortview, multimedia (multimedya), movie (film), game (oyun), warm (sıcak), cool (soğuk) veya custom color (özel renk) seçimini yapabilirsiniz.

- Standard (Standart): Monitörün varsayılan renk ayarlarını yükler. Bu, varsayılan önayar modudur.
- ComfortView: Daha rahat bir izleme sağlamak için, ekrandan yayılan mavi ışığın düzeyini düşürür.





NOT: Bir kırışmasız ekranla göz rahatlığını en uygun duruma getirin.

⚠ DİKKAT: Monitörden yayılan mavi ışığın olası uzun dönem etkileri, gözlerde, göz yorgunluğu veya dijital göz gerginliğini de içeren hasara neden olabilir. Güvenlik Yönergeleri kısmına bakın.

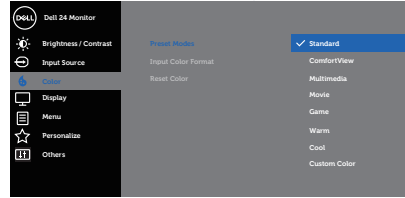

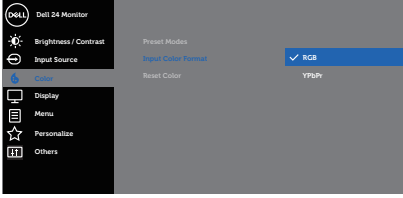
- Multimedia (Multimedya): Multimedya uygulamaları için ideal renk ayarlarını yükler.
- Movie (Film): Filmler için ideal renk ayarlarını yükler.
- Game (Oyun): Çoğu oyun uygulamaları için ideal renk ayarlarını yükler.
- Warm (Sıcak): Renk sıcaklığını artırır. Kırmızı/sarı renk tonu ile ekran daha sıcak görünür.
- Cool (Soğuk): Renk sıcaklığını azaltır. Ekran mavi renk tonuyla daha soğuk görünür.
- Custom Color (Özel Renk): Renk ayarlarını elle yapmanızı sağlar.

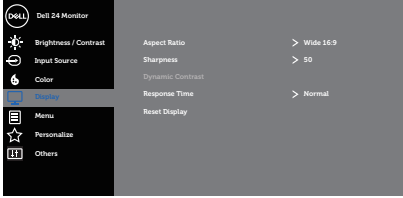
Üç renk değerlerini (R, G, B) ayarlamak ve kendi ön ayarlı renk modunuzu oluşturmak için  ve  düğmelerine basın.



	<p>Input Color Format (Giriş Rengi Biçimi)</p>	<p>Video giriş modunu ayarlamayı sağlar:</p> <ul style="list-style-type: none"> • RGB: Monitörünüz bir bilgisayara veya DVD çalara HDMI kablosu kullanılarak bağlıysa bu seçeneği seçin. • YPbPr: DVD çalarınız yalnızca YPbPr çıkışını destekliyorsa bu seçeneği kullanın.  <p style="text-align: right;">⬆ ⬇ ⬇ ⬇</p>
	<p>Reset Color (Rengi Sıfırla)</p>	<p>Monitörünüzün renk ayarlarını fabrika ayarlarına sıfırlamayı sağlar.</p>
	<p>Display (Ekran)</p>	<p>Görüntüyü ayarlamak için display (ekran) ayarını kullanın.</p>  <p style="text-align: right;">⬆ ⬇ ⬆ ⬇</p>
	<p>Aspect Ratio (En-Boy Oranı)</p>	<p>Görüntü oranını geniş 16:9, 4:3 veya 5:4 olarak ayarlar.</p>
	<p>Sharpness (Keskinlik)</p>	<p>Bu özellik görüntüyü daha keskin veya yumuşak yapabilir. Keskinliği 0 ila 100 arasında ayarlamak için ⬆ veya ⬇ düğmesini kullanın.</p>
	<p>Dynamic Contrast (Dinamik Kontrast)</p>	<p>Daha keskin ve daha ayrıntılı görüntü kalitesi sağlamak için kontrast düzeyini artırmanızı sağlar.</p> <p>⬆ düğmesine basarak dynamic contrast (dinamik kontrast) özelliğini on (açık) veya off (kapalı) olarak seçin.</p> <p> NOT: Dinamik kontrast özelliği, game (oyun) veya movie (film) ön ayarlı modunu seçerseniz daha yüksek kontrast sağlar.</p>

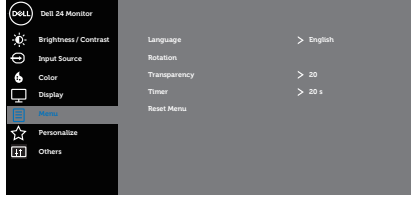

	Response Time (Yanıt Süresi)	Kullanıcı hızlı veya normal arasında seçim yapabilir.
	Reset Display (Ekranı Sıfırla)	Varsayılan görüntüleme ayarlarını geri yüklemek için bu seçeneği seçin.
	Menu (Menü)	OSD dilleri, menünün ekranda kalma süresi vb. gibi OSD ayarlarını ayarlamak için bu seçeneği seçin.  
	Language (Dil)	Dil seçenekleri OSD ekranını sekiz dilden birine ayarlar (İngilizce, İspanyolca, Fransızca, Almanca, Brezilya Portekizcesi, Rusça, Basitleştirilmiş Çince veya Japonca).
	Rotation (Dönüş)	Ekran menüsünü saat yönünün tersinde 90 derece döndürür. Menüyü, ekran döndürmeye göre ayarlayabilirsiniz.
	Transparency (Saydamlık)	▲ ve ▼ düğmelerine basarak menü saydamlığını 0 ile 100 arasında değiştirmek için bu seçeneği seçin.
	Timer (Zamanlayıcı)	OSD hold time (Ekran menüsü bekleme süresi): En son bir düğmeye basmanızdan sonra ekran menüsünün etkin kalacağı sürenin uzunluğunu ayarlar. Kaydırıcıyı 5 ile 60 saniye arasında 1 saniyelik artışlarla ayarlamak için ▲ veya ▼ düğmelerini kullanın.
	Reset Menu (Menüyü Sıfırla)	Tüm OSD ayarlarını fabrika önayar değerlerine sıfırlar.





Personalize (Kişiselleştir)

Kişiselleştirme ayarlarını yapmak için bu seçeneği kullanın.

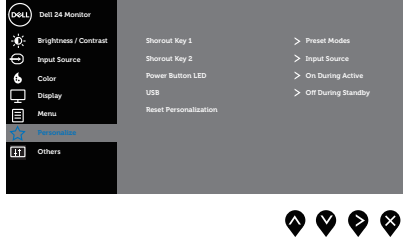

Shortcut Key 1 (Kısayol Tuşu 1)

Kullanıcı aşağıdakilerden birini seçebilir: Shortcut key 1 (Kısayol tuşu 1'i) ayarlamak için preset modes (ön ayarlı modlar), brightness/contrast (parlaklık/kontrast), input source (giriş kaynağı), aspect ratio (en boy oranı), rotation (döndürme).

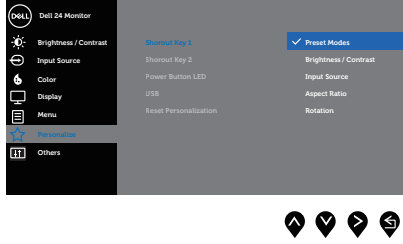

Shortcut Key 2 (Kısayol Tuşu 2)

Kullanıcı aşağıdakilerden birini seçebilir: Shortcut key 2 (Kısayol tuşu 2'i) ayarlamak için preset modes (ön ayarlı modlar), brightness/contrast (parlaklık/kontrast), input source (giriş kaynağı), aspect ratio (en boy oranı), rotation (döndürme).

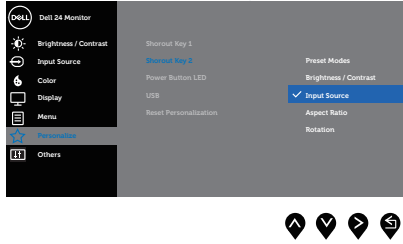

Power Button LED (Güç Düğmesi LED'i)

Enerji tasarrufu için, güç LED'i göstergesini etkin durumdayken açık veya etkin durumdayken kapalı şekilde ayarlamanızı sağlar.

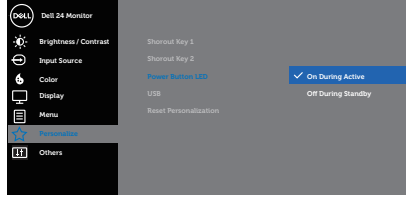

USB

Monitör bekleme modundayken USB işlevini etkinleştirmenizi ya da devre dışı bırakmanızı sağlar.



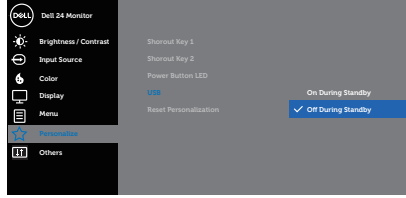







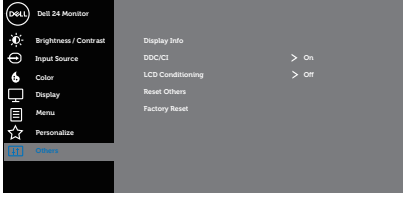

NOT: Bekleme modu altında USB AÇIK/ KAPALI seçeneği yalnızca USB yukarı akış kablosu çıkarıldığında kullanılabilir. Bu seçenek USB yukarı akış kablosu takıldığında etkisiz duruma geçer.

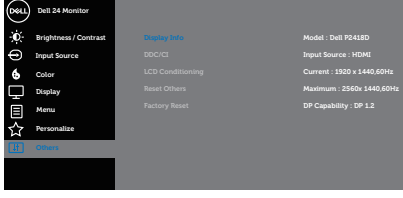

Reset Personalization (Kişiselleştirmeyi Sıfırla)

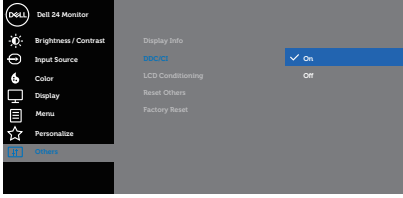
Kişiselleştirme menüsü altındaki tüm ayarları varsayılan ayarlara sıfırlayın.



	<p>Others (Diğerleri)</p>	 <p style="text-align: right;">     </p>
	<p>Display Info (Ekran Bilgileri)</p>	 <p style="text-align: right;">     </p>
	<p>DDC/CI</p>	<p>DDC/CI (ekran veri kanalı/komut arayüzü), monitör parametrelerinizin (parlaklık, renk dengesi vb.) bilgisayarınızdaki yazılım aracılığıyla ayarlanabilir olmasını sağlar.</p> <p>Bu özelliği off (kapalı) ayarını seçerek devre dışı bırakabilirsiniz.</p> <p>En iyi kullanıcı deneyimi ve monitörünüzün en uygun performansı için on (açık) ayarını seçerek bu özelliği etkinleştirin.</p>  <p style="text-align: right;">     </p>
<p>LCD Conditioning (LCD'yi Kullanılabilir Hale Getirme)</p>		<p>Önemsiz görüntü artışı durumlarını azaltmaya yardımcı olur. Görüntü artışının derecesine bağlı olarak, programın çalışması biraz zaman alabilir. LCD iyileştirmeyi başlatmak için on (açık) ayarını seçin.</p>
<p>Reset Others (Diğerlerini Sıfırla)</p>		<p>Diğerleri ayar menüsü altındaki tüm ayarları fabrika ön ayarlı değerlere sıfırlayın.</p>
<p>Factory Reset (Fabrika Ayarına Sıfırla)</p>		<p>Tüm ayarları fabrika önayar değerlerine sıfırlar.</p>



NOT: Monitör, LED yaşlanmasını telafi etmek için parlaklığı otomatik olarak ayarlamaya yönelik bir yerleşik özelliğe sahiptir.

Ekran menüsü uyarı mesajları

Dynamic Contrast (Dinamik Kontrast) özelliği etkinleştirilse (şu modlarda: **Game (Oyun)** veya **Movie (Film)**), manüel parlaklık ayarı devre dışı bırakılır.

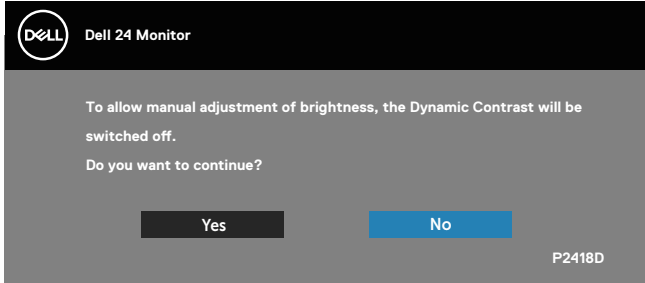

Monitör belirli bir çözünürlük modunu desteklemediğinde aşağıdaki mesaj görüntülenir:

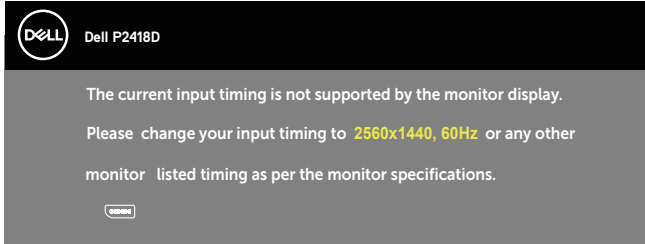

Yani, bilgisayardan alınan sinyali monitör senkronize edemez. Bu monitör tarafından adreslenebilir Yatay ve Dikey frekans aralıkları için [Monitör teknik özellikleri](#) kısmına bakın. Önerilen mod 2560 x 1440'dir.

DDC/CI işlevi devre dışı bırakılmadan önce aşağıdaki mesaj görüntülenir:

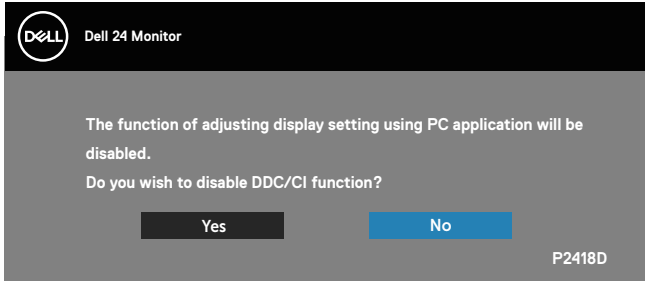

Monitör **Güç Tasarrufu Modu** durumuna girdiğinde aşağıdaki mesaj görünür:

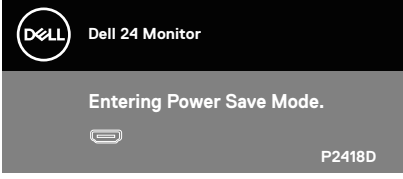

Güç düğmesi dışında bir düğmeye basarsanız, seçili girişe göre aşağıdaki mesajlar görünür:

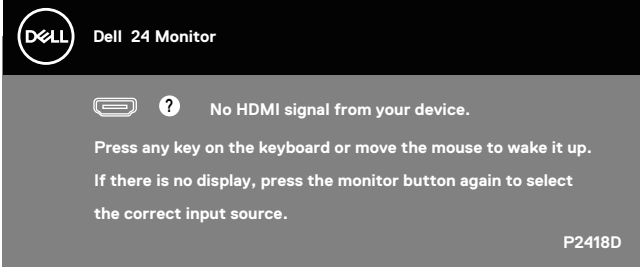

HDMI veya DP kablosu bağlanmadığında, aşağıda gösterildiği gibi bir kayar iletişim kutusu görünür. Bu durumda bırakılırsa, monitör 4 dakika sonra Güç Tasarrufu Moduna girecektir.



veya

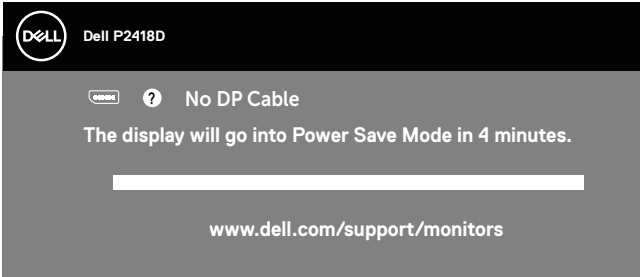

Daha fazla bilgi için, bkz. [Sorun Giderme](#).



OSD, yalnızca normal çalıştırma modunda çalışır. Active-off (Etkin kapalı) modunda herhangi bir düğmeye basıldığında aşağıdaki mesaj görüntülenecektir:

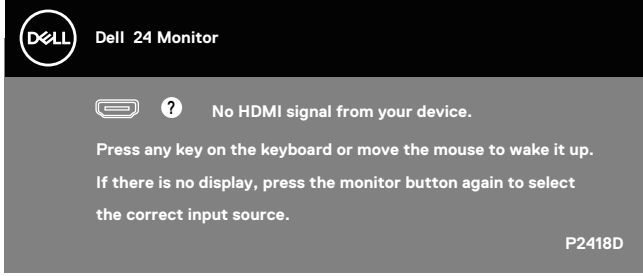

Bilgisayarı ve monitörü etkinleştirin ve OSD'ye erişim kazanın.

Monitörünüzü ayarlama

En fazla çözünürlüğü ayarlama

Monitörün maksimum çözünürlüğünü ayarlamak için:

Windows® 7, Windows® 8 ve Windows® 8.1 işletim sistemlerinde:

1. Windows 8 ve Windows 8.1'de, klasik masaüstüne geçmek için Masaüstü kutucuğunu seçin.
2. Masaüstüne sağ tıklayın ve **Screen resolution (Ekran çözünürlüğü)** öğesine tıklayın.
3. Ekran Çözünürlüğü aşağı açılır listesine tıklayıp **2560 x 1440** öğesini seçin.
4. **OK (Tamam)** düğmesine tıklayın.

Windows® 10 işletim sisteminde:

1. Masaüstüne sağ tıklayıp **Display settings (Ekran ayarları)** öğesine tıklayın.
2. **Advanced display settings (Gelişmiş görüntü ayarları)** öğesine tıklayın.
3. **Resolution (Çözünürlük)** aşağı açılır listesine tıklayıp **2560 x 1440** ayarını seçin.
4. **Apply (Uygula)** düğmesine tıklayın.

2560 x 1440 seçeneği gözüküyorsa, grafik sürücünüzü güncellemeniz gerekebilir.

Bilgisayarınıza bağlı olarak, aşağıdaki yordamlardan birini tamamlayın:

Bir Dell masaüstünüz veya taşınabilir bilgisayarınız varsa:

- www.dell.com/support adresine gidin, bilgisayarınızın Hizmet Etiketini girin ve grafik kartınız için en yeni sürücüyü indirin.

Dell marka olmayan bir bilgisayar kullanıyorsanız (taşınabilir veya masaüstü):

- Bilgisayarınızın destek sitesine gidin ve en son grafik sürücülerini indirin.
- Grafik kartı web sitesine gidin ve en son grafik sürücülerini indirin.



Eğim, Döndürme ve Dikey Uzantıyı Kullanma

NOT: Bu, standlı bir monitör için kullanılabilir. Herhangi başka bir stand satın alındığında, kurulum talimatları için lütfen ilgili stand kurulum kılavuzuna bakın.

Eğim, Döndürme

Monitöre stand takılmış durumda, en rahat izleme açısı için monitörü eğebilir ve döndürebilirsiniz.

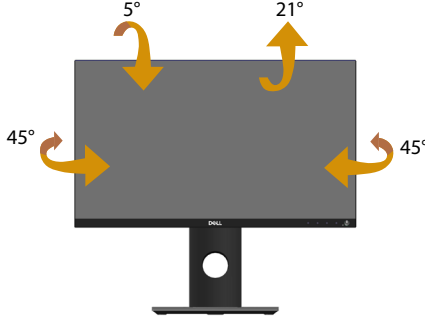

NOT: Monitör fabrikadan gönderildiğinde stand takılı değildir.

Dikey Uzantı

NOT: Stand dikey olarak 130 mm'ye kadar uzatılır. Aşağıdaki resimlerde standın dikey olarak uzatılması gösterilmektedir.

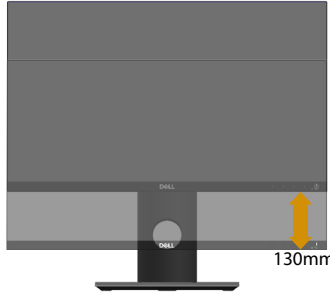

Monitörü Döndürme

Monitörü döndürmeden önce, monitörün alt kenarının çarpmasını engellemek için monitörünüz tam dikey olarak uzatılmalı (**Dikey Uzantı**) ve yukarı doğru tamamen eğilmelidir.

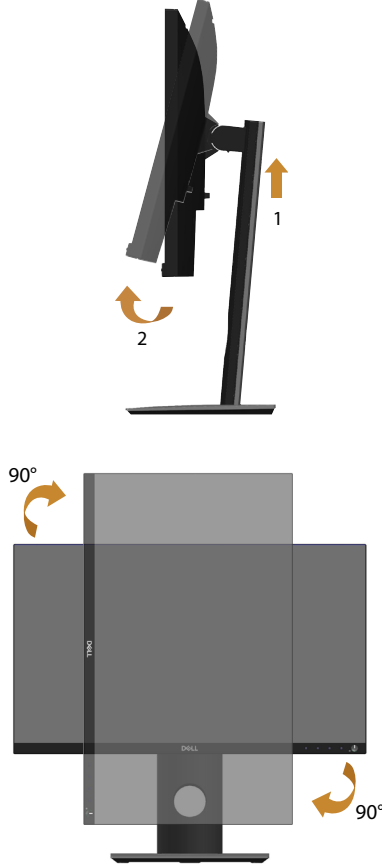

NOT: Dell bilgisayarınızla Ekran Döndürme işlevini kullanmak için (Yatay ile Dikey görünüm karşılaştırması), bu monitörle sağlanan güncel bir grafik sürücüsü gerekir. Grafik sürücüsünü indirmek için www.dell.com/support adresine gidin ve en yeni sürücü güncellemeleri için Video Drivers (Video Sürücüleri) bölümünün Download (İndir) kısmına bakın.



 **NOT: Dikey Görünüm Modu kullanılırken, grafik yoğunluklu uygulamalarda (3 boyutlu oyun vb.) performans düşüşü yaşayabilirsiniz.**

Sisteminizin Dönüş Ekran Ayarlarını Yapma

Monitörünüzü döndürdükten sonra, sisteminizin Dönüş Ekran Ayarlarını yapmanız için aşağıdaki yordamı tamamlamanız gerekir.

 **NOT: Monitörü Dell marka olmayan bir bilgisayarla kullanıyorsanız, ekranınızdaki 'içerikleri' döndürmek konusunda bilgi için grafik sürücüsü web sitesine veya bilgisayarınızın üreticisinin web sitesine gitmeniz gerekir.**

Dönüş Ekran Ayarlarını yapmak için:

1. Masaüstüne sağ tıklayıp **Properties (Özellikler)** ögesine tıklayın.
2. **Settings (Ayarlar)** sekmesini seçip **Advanced (Gelişmiş)** ögesine tıklayın.
3. Bir ATI grafik kartınız varsa, **Rotation (Döndürme)** sekmesini seçin ve tercih ettiğiniz döndürmeyi ayarlayın.
4. nVidia grafik kartınız varsa, **nVidia** sekmesine tıklayın, sol taraftaki sütunda **NVRotate** ögesini, ardından da tercih ettiğiniz döndürmeyi seçin.
5. Bir Intel® grafik kartınız varsa, **Intel** grafik sekmesini seçin, **Graphic Properties (Grafik Özellikler)** öğelerine tıklayın, **Rotation (Döndürme)** sekmesini seçin ve tercih ettiğiniz döndürmeyi ayarlayın.

 **NOT: Döndürme seçeneği görünmüyorsa veya düzgün çalışmıyorsa, www.dell.com/support adresine gidip grafik kartınıza yönelik en son sürücüyü indirin.**



Sorun Giderme

⚠ UYARI: Bu kısımdaki yordamlara başlamadan önce Güvenlik Yönergeleri kısmındaki yönergelere uyun.

Kendi kendini sına

Monitörünüz, düzgün çalışıp çalışmadığını kontrol etmenize olanak tanıyan kendi kendine sına özelliği sağlar. Monitörünüz ve bilgisayarınız düzgün olarak bağlıysa, ancak monitör ekranı siyah kalırsa, aşağıdaki adımları izleyerek monitör kendi kendine sınamasını çalıştırın:

1. Bilgisayarınızı ve monitörünüzü kapatın.
2. Monitörden tüm video kablolarını çıkarın. Bu şekilde, bilgisayarın kapsanması gerekmez.
3. Monitörü açın.

Monitör doğru biçimde çalışıyorsa hiçbir sinyal olmadığını algılar ve aşağıdaki mesajlardan biri görünür. Kendi kendini sına modundayken, güç LED'i beyaz kalır.

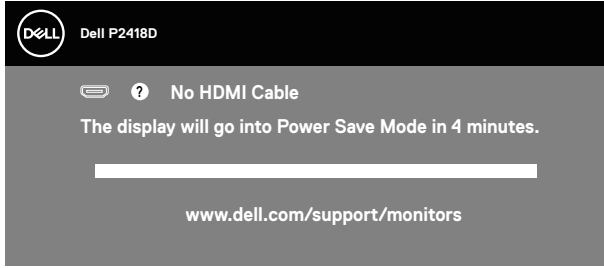

veya

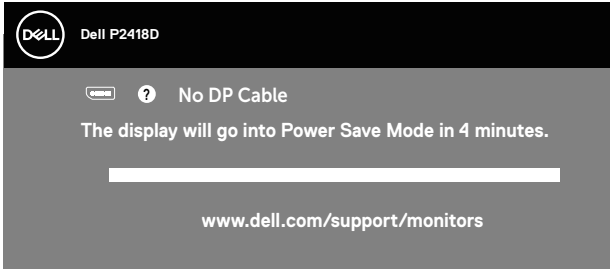

✎ NOT: Bu kutu, video kablosu takılı değilse veya zarar görmüşse normal sistem çalışması sırasında da görülür.

4. Monitörünüzü kapatın ve video kablosunu yeniden bağlayın; sonra hem bilgisayarınızı hem de monitörünüzü açın.

Kabloları yeniden bağladıktan sonra monitörünüzde görüntü olmamaya devam ederse, video denetleyicini ve bilgisayarınızı kontrol edin.



Yerleşik tanılar

Monitörünüz, yaşadığınız herhangi bir ekran anormalliğinin monitörünüzün kendisindeki veya bilgisayarınız ve video kartınızla ilgili bir sorun olup olmadığını belirlemenize yardımcı olan bir yerleşik tanı aracına sahiptir.

NOT: Dahili tanıyı yalnızca video kablosu takılıyken ve monitör kendi kendini sinama modundayken çalıştırabilirsiniz.

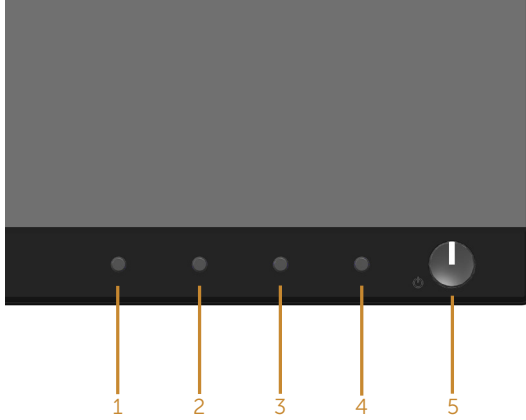

Dahili tanıyı çalıştırmak için:

1. Ekranın temiz olduğundan (ekran yüzeyinde hiç toz partikülü olmadığından) emin olun.
2. Video kablolarını bilgisayarınızın veya monitörünüzün arkasından çıkarın. Monitör kendi kendini sinama moduna girer.
3. Ön paneldeki **düğmeyi 1** aynı anda 5 saniye boyunca basılı tutun.
4. Dikkatlice ekrandaki anormallikleri inceleyin.
5. Ön paneldeki **düğmeye 1** tekrar basın. Ekranın rengi kırmızıya döner.
6. Anormallikler için ekranı inceleyin.
7. Görüntüdeki yeşil, mavi, siyah, beyaz ve metin ekranları incelemek için adım 5 ve 6'yı tekrarlayın.

Metin ekranı görüldüğünde sinama tamamdır. Çıkmak için, **düğme 1** yeniden basın. Dahili tanı aracı kullanılırken ekran anormalliği algılamıyorsanız, monitör düzgün çalışmaktadır. Video kartını ve bilgisayarını kontrol edin.



Genel sorunlar

Aşağıdaki tabloda karşılaşılabileceğiniz genel monitör sorunları ve olası çözümleri hakkında genel bilgiler bulunur.

Genel Belirtiler	Olası Çözümler
Video yok/güç LED'i sönmük	<ul style="list-style-type: none">• Monitöre bağlı video kablosunun ve bilgisayarın düzgün ve sıkıca bağlandığından emin olun.• Başka bir elektrikli alet kullanarak prizini düzgün çalıştığını doğrulayın.• Input Source (Giriş Kaynağı) menüsü aracılığıyla doğru giriş kaynağının seçildiğinden emin olun.
Video yok/güç LED'i yanıyor	<ul style="list-style-type: none">• Ekran menüsünü kullanarak parlaklık ve kontrast kontrollerini artırın.• Monitör kendi kendine sinama özelliği kontrolü gerçekleştirin.• Video kablosu konektöründe eğilmiş veya kırık pin olup olmadığını kontrol edin.• Dahili tanımı çalıştırın.• Input Source (Giriş Kaynağı) menüsü aracılığıyla doğru giriş kaynağının seçildiğinden emin olun.
Zayıf odaklama	<ul style="list-style-type: none">• Video uzatma kablolarını çıkarın.• Monitörü Fabrika Ayarlarına sıfırlayın (Factory Reset (Fabrika Ayarına Sıfırla)).• Video çözünürlüğünü doğru en boy oranına değiştirin.
Titrek/dalgali video	<ul style="list-style-type: none">• Monitörü Fabrika Ayarlarına sıfırlayın (Factory Reset (Fabrika Ayarına Sıfırla)).• Çevre faktörlerini kontrol edin.• Monitörün yerini değiştirin ve başka bir odada deneyin.
Eksik kikseller	<ul style="list-style-type: none">• Gücü açın kapatın.• Kalıcı olarak kapalı piksel, LCD teknolojisinde gerçekleşebilen doğal bir kusurdur.• Dell Monitör Kalitesi ve Piksel İlkesi hakkında daha fazla bilgi için www.dell.com/support/monitors adresindeki Dell Destek sitesine bakın.
Takılı kalan pikseller	<ul style="list-style-type: none">• Gücü açın kapatın.• Kalıcı olarak kapalı piksel, LCD teknolojisinde gerçekleşebilen doğal bir kusurdur.• Dell Monitör Kalitesi ve Piksel İlkesi hakkında daha fazla bilgi için www.dell.com/support/monitors adresindeki Dell Destek sitesine bakın.
Parlaklık sorunları	<ul style="list-style-type: none">• Monitörü Fabrika Ayarlarına sıfırlayın (Factory Reset (Fabrika Ayarına Sıfırla)).• OSD yoluyla parlaklığı ve kontrast kontrollerini ayarlayın.
Geometrik bozulma	<ul style="list-style-type: none">• Monitörü Fabrika Ayarlarına sıfırlayın (Factory Reset (Fabrika Ayarına Sıfırla)).• OSD yoluyla yatay ve dikey kontrolleri ayarlayın.



Yatay/dikey çizgiler

- Monitörü Fabrika Ayarlarına sıfırlayın (**Factory Reset (Fabrika Ayarına Sıfırla)**).
- Monitör kendi kendine sinama özelliği kontrolü gerçekleştirin ve bu çizgilerin de kendi kendini sinama modunda olduğunu belirleyin.
- Video kablosu konektöründe eğilmiş veya kırık pin olup olmadığını kontrol edin.
- Dahili tanıyı çalıştırın.

Senkronizasyon sorunları

- Monitörü Fabrika Ayarlarına sıfırlayın (**Factory Reset (Fabrika Ayarına Sıfırla)**).
- Kendi kendini sinama modunda karışık ekran görünürse monitör kendi kendine sinama özelliği denetimi gerçekleştirin.
- Video kablosu konektöründe eğilmiş veya kırık pin olup olmadığını kontrol edin.
- Bilgisayarı güvenli moda yeniden başlatın.

Güvenlikle ilgili sorunlar

- Herhangi bir sorun giderme adımı gerçekleştirilmeyin.
- Hemen Dell'e başvurun.

Kesilme sorunları

- Monitöre bağlı video kablosunun bilgisayara düzgün ve sıkıca bağlandığından emin olun.
- Monitörü Fabrika Ayarlarına sıfırlayın (**Factory Reset (Fabrika Ayarına Sıfırla)**).
- Kendi kendini sinama modunda kesilme sorunu görünürse monitör kendi kendine sinama özelliği denetimi gerçekleştirin.

Eksik renk

- Monitör kendi kendine sinama özelliği kontrolü gerçekleştirin.
- Monitöre bağlı video kablosunun bilgisayara düzgün ve sıkıca bağlandığından emin olun.
- Video kablosu konektöründe eğilmiş veya kırık pin olup olmadığını kontrol edin.

Yanlış renk

- Uygulamaya bağlı olarak **Renk Ayarları** OSD'sindeki **Renk Ayarı Modu**'nu **Graphics (Grafik)** veya **Video** olarak değiştirin.
- **Color (Renk)** ayarları menüsünde farklı **Preset Modes (Ön Ayarlı Modlar)** deneyin. **Color (Renk)** ayarları menüsündeki **Custom Color (Özel Renk)** özelliğinde **R (Kırmızı)/G (Yeşil)/B (Mavi)** değerini ayarlayın.
- **Input Color Format (Giriş Renk Biçimi)** ayarını **Color (Renk)** ayarları menüsünde **RGB** veya **YPbPr** olarak değiştirin.
- Dahili tanıyı çalıştırın.

Statik görüntüden bir görüntü artığı uzun bir süre monitörde kaldı

- Kullanılmadığı durumlarda monitörün kapanması için mutlaka Güç Yönetimi özelliğini kullanın (daha fazla bilgi için [Güç yönetimi modları](#) kısmına bakın).
- Alternatif olarak, dinamik olarak değişen bir ekran koruyucusu kullanın.

Video gölge bırakma veya sıçrama

- **Display (Ekran) Response Time (Yanıt Süresi)** menüsündeki, uygulamanıza ve kullanımınıza bağlı olarak **Fast (Hızlı)** veya **Normal** olarak değiştirin.



Ürüne özgü sorunlar

Belirli Belirtiler	Olası Çözümler
Ekran görüntüsü çok küçük	<ul style="list-style-type: none">• Aspect Ratio (En Boy Oranı) ayarını Display settings (Ekran ayarları) menüsünde kontrol edin.• Monitörü Fabrika Ayarlarına sıfırlayın (Factory Reset (Fabrika Ayarına Sıfırla)).
Monitör ön paneldeki düğmelerle ayarlanamıyor	<ul style="list-style-type: none">• Monitörü kapatın, güç kablosunu çıkarın, geri takın ve ardından monitörü açın.• OSD menüsünün kilitli olduğunu kontrol edin. Kilitliyse, kilidi açmak için güç düğmesinin sol tarafındaki düğmeyi 6 saniye basılı tutun.
Kullanıcı kontrollerine basıldığında giriş sinyali yok	<ul style="list-style-type: none">• Sinyal kaynağını kontrol edin. Fareyi hareket ettirerek veya klavyede herhangi bir tuşa basarak bilgisayarın bekleme veya uyku modunda olmadığından emin olun.• Video kablosunun düzgün biçimde takılı olup olmadığını kontrol edin. Gerekirse video kablosunu çıkarıp tekrar takın.• Bilgisayarı veya video oynatıcısını sıfırlayın.
Resim tüm ekranı doldurmuyor	<ul style="list-style-type: none">• DVD'lerin farklı video biçimleri (en-boy oranı) nedeniyle, monitör tam ekran görünebilir.• Dahili tanımı çalıştırın.

Evrensel seri veri yoluna (USB) özgü sorunlar

Belirli Belirtiler	Olası Çözümler
USB arayüzü çalışmıyor	<ul style="list-style-type: none">• Monitörünüzün Açık olup olmadığını kontrol edin.• Yukarı akış kablosunu bilgisayarınıza yeniden bağlayın.• USB çevre birimlerini yeniden bağlayın (aşağı akış konektörü).• Monitörü kapatın ve yeniden açın.• Bilgisayarı yeniden başlatın.• Harici taşınabilir HDD gibi bazı USB aygıtlar daha yüksek elektrik akımı gerektirir; aygıtı doğrudan bilgisayar sistemine bağlayın.
Süper Hızlı USB 3.0 arabirimi yavaş	<ul style="list-style-type: none">• Bilgisayarın USB 3.0 uyumlu olup olmadığını kontrol edin.• Bazı bilgisayarlarda USB 3.0, USB 2.0 ve USB 1.1 bağlantı noktaları bulunur. Doğru USB bağlantı noktasının kullanıldığından emin olun.• Doğru USB bağlantı noktasının kullanıldığından emin olun.• Yukarı akış kablosunu bilgisayarınıza yeniden bağlayın.• USB çevre birimlerini yeniden bağlayın (aşağı akış konektörü).• Bilgisayarı yeniden başlatın.
Bir USB 3.0 aygıtı takıldığında kablosuz USB çevre birimleri çalışmayı durdurur.	<ul style="list-style-type: none">• USB 3.0 çevre birimleri ve kablosuz USB alıcı arasındaki mesafeyi artırın.• Kablosuz USB alıcınızı kablosuz USB çevre birimlerine olabildiğince yakın yerleştirin.• Kablosuz USB alıcınızı mümkün olduğunca USB 3.0 bağlantı noktasından uzakta yerleştirmek için USB uzatma kablosu kullanın.



Ek

Güvenlik Yönergeleri

⚠ UYARI: Bu dokümantasyonda belirtilenler haricinde kontrollerin, ayarlamaların veya yordamların kullanımı şoka, elektrik hasarlarına ve/veya mekanik zararlara neden olabilir.

Güvenlik talimatları konusunda bilgi için Güvenlik, Çevresel ve Yasal Bilgiler (SERI) kısmına bakın.

⚠ UYARI: Monitörden yayılan mavi ışığın olası uzun dönem etkileri, dijital göz gerginliği, göz yorgunluğu ve gözlerde hasar gibi kişisel yaralanmaya neden olabilir. Monitörü uzun süre kullanmak, vücudun boyun, kol, sırt ve omuz gibi bölgelerinde ağrıya da neden olabilir.

Monitörün uzun süre kullanımından kaynaklanan göz yorgunluğu ve boyun/kol/sırt/omuz ağrısı olasılığını azaltmak için aşağıdakileri yapmanızı öneririz:

1. Gözlerinizle ekran arasındaki mesafeyi 50 - 70 cm arasında ayarlayın.
2. Gözlerinizi nemlendirmek için sık sık göz kırpın veya monitörü uzun süre kullandıktan sonra gözlerinizi suyla ıslatın.
3. Her iki saatte bir 20 dakikalık düzenli ve sık molalar verin.
4. Molalar sırasında gözlerinizi monitörden ayırın ve en az 20 saniye boyunca 6 metre uzaktaki bir nesneye bakın.
5. Molalar sırasında boyun, kol, sırt ve omuz bölgelerindeki gerilmeleri gidermek için gerinme hareketleri gerçekleştirin.

FCC bildirimleri (Yalnızca ABD) ve diğer yasal düzenleme bilgileri

1. FCC bildirimleri ve diğer yasal düzenleme bilgileri için www.dell.com/regulatory_compliance adresindeki yasal düzenleme uyumluluğu web sitesine bakın.



Dell'le Baęlantı Kurma

Satıř, teknik destek veya mřteri hizmetleri konularında Dell'e bařvurmak iin:

1. www.dell.com/contactdell adresine gidin.
2. Sayfanın altındaki Bir lke/Blge Sein aılır mensnden lkenizi veya blgenizi doęrulayın.
3. Gereksiniminiz temelinde uygun bir hizmet ya da destek baęlantısını sein veya Dell ile iletiřime gemenin kendiniz iin rahat bir yntemini belirleyin. Dell, birok evrimii ve telefona baęlı destek ve hizmet seenekleri sunar. Kullanılabilirlik lke ve rne gre deęiřir ve bazı hizmetler alanınızda bulunmayabilir.



NOT: Etkin bir Internet baęlantınız yoksa, satın alma faturasında, paket fiřinde veya Dell rn katalogunda iletiřim bilgilerinizi bulabilirsiniz.

