



Dell P2418D

Ghidul utilizatorului

Model monitor: P2418D
Model de reglementare: P2418Dc



-  **NOTĂ: O NOTĂ indică informații importante care vă ajută să utilizați mai bine computerul.**
-  **PRECAUȚIE: O PRECAUȚIE indică o eventuală deteriorare a echipamentului sau pierdere a datelor dacă nu sunt respectate instrucțiunile.**
-  **AVERTIZARE: UN AVERTISMENT indică o eventuală deteriorare a bunurilor, vătămare corporală sau un eventual deces.**

Copyright © 2017–2019 Dell Inc. sau filialele acesteia. Toate drepturile sunt rezervate. Dell, EMC și alte mărci comerciale sunt mărci comerciale ale Dell Inc. sau ale filialelor sale. Alte mărci comerciale pot fi mărci comerciale ale proprietarilor respectivi.

Cuprins

Despre monitor	6
Conținutul pachetului	6
Caracteristicile produsului	8
Identificarea pieselor și a comenzilor	9
Vedere din față	9
Vedere din spate	10
Vedere laterală	11
Vedere de jos	12
Specificațiile monitorului	13
Specificații rezoluție	14
Moduri video acceptate	14
Moduri de afișare predefinite	15
Specificații electrice	16
Caracteristici fizice	17
Caracteristici de mediu	18
Moduri de gestionare a alimentării	19
Atribuirea pinilor	21
Interfață magistrală universală serială (USB)	23
Conectare Plug and play	25
Calitatea monitorului LCD și politica privind pixelii	25
Îndrumări privind întreținerea	25
Curățarea monitorului	25



Montarea monitorului	26
Prinderea suportului	26
Conectarea monitorului	28
Organizarea cablurilor	30
Demontarea suportul monitorului	31
Montarea pe perete (opțional).	32
Funcționarea monitorului	33
Porniți monitorul	33
Opțiuni referitoare la limbă	33
Utilizarea comenzilor de pe panoul frontal	34
Comenzile OSD	35
Utilizarea meniului afișat pe ecran (OSD)	36
Accesarea sistemului de meniuri	36
Mesajele de avertizare ale meniului OSD	45
Configurarea monitorului.	48
Setarea rezoluției maxime.	48
Utilizarea înclinării, pivotării și prelungirii verticale	49
Înclinarea și pivotarea	49
Prelungirea verticală	49
Rotirea monitorului	50
Depanarea	52
Test automat	52
Diagnosticare încorporată	53
Probleme comune	54



Probleme specifice produsului	56
Probleme specifice cu magistrală universală serială (USB)	56
Anexă	57
Instrucțiunile privind siguranța	57
Notificările FCC (numai pentru S.U.A.) și alte informații de reglementare	57
Contactarea companiei Dell	58







Despre monitor

Conținutul pachetului

Monitorul este livrat cu componentele prezentate în tabelul de mai jos. Dacă lipsește orice componentă, contactați asistența tehnică Dell. Pentru informații suplimentare, consultați [Contactarea companiei Dell](#).

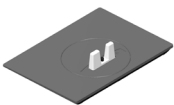
NOTĂ: Unele articole pot fi opționale și este posibil să nu fie livrate cu monitorul. Este posibil ca unele caracteristici sau suporturi media să nu fie disponibile în anumite țări.

	Monitor
	Picioare suport
	Bază suport
	Cablul de alimentare (variază în funcție de țară)



	<p>Cablu DP</p>
	<p>Cablu USB 3.0 în sens ascendent (pentru mufele USB de pe monitor)</p>
	<ul style="list-style-type: none"> • Ghid de configurare rapidă • Informații privind siguranța și reglementările



Caracteristicile produsului

Monitorul cu ecran plat **Dell P2418D** are o matrice activă, tranzistor cu peliculă subțire (TFT), afișaj cu cristale lichide (LCD) și retroiluminare cu LED-uri.

Caracteristicile monitorului includ:

- **P2418D:** afișaj cu suprafață de vizualizare de 60,33 cm (23,75 inchi) (măsurată pe diagonală). Rezoluție 2560 x 1440, prin HDMI/DisplayPort; în plus acceptă afișarea pe tot ecranul pentru rezoluțiile mai mici.
- Unghi larg de vizualizare pentru a permite vizionarea din poziția în picioare sau așezată sau în timpul deplasării dintr-o parte în cealaltă.
- Gamă de culoare de 99% sRGB.
- Raport de contrast dinamic ridicat.
- Posibilitate de reglare prin înclinare, pivotare, ajustare a înălțimii și rotire.
- Suport detașabil și găuri de montare Video Electronics Standards Association (VESA™) de 100 mm pentru soluții de montare flexibile.
- Conectivitate digitală cu DisplayPort și HDMI.
- Dotat cu o mufă USB în sens ascendent și 4 mufe USB în sens descendent.
- Conectare rapidă de tip plug and play, dacă este acceptată de sistemul dvs.
- Reglaje ale afișajului pe ecran (OSD) pentru a ușura configurarea și optimizarea ecranului.
- Fantă pentru încuietoare de securitate.
- Blocare a suportului.
- Posibilitate de comutare de la raportul de aspect pe ecran lat la cel standard, fără a afecta calitatea imaginii.
- Putere 0,3 W în modul inactiv.
- Control analogic al diminuării retroiluminării pentru afișare fără pâlpâire.
- Optimizați confortul vizual cu un ecran fără scintilații.
- Posibilele efecte pe termen lung ale emisiei de lumină albastră de la monitor pot provoca leziuni oculare, inclusiv oboseala ochilor sau solicitarea digitală a ochilor. Funcția ComfortView este proiectată pentru a reduce cantitatea de lumină albastră emisă de monitor, pentru a optimiza confortul vizual.



Identificarea pieselor și a comenzilor

Vedere din față

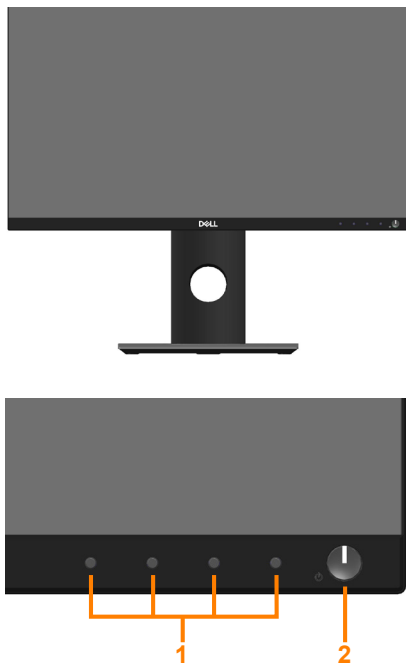

Comenzi pe panoul frontal

Etichetă	Descriere
1	Butoane funcționale (Pentru informații suplimentare, consultați Funcționarea monitorului)
2	Buton de pornire/oprire (cu indicator led)



Vedere din spate



Vedere din spate fără suportul monitorului

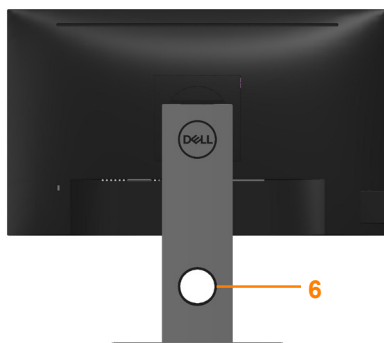



Vedere din spate cu suportul monitorului

Etichetă	Descriere	Utilizare
1	Găuri de montare VESA (100 x 100 mm - în spatele capacului VESA atașat)	Monitor cu montare pe perete utilizând setul de montare pe perete compatibil cu VESA (100 x 100 mm).
2	Etichetă de reglementare	Prezintă aprobările legate de reglementare.
3	Buton de eliberare a suportului	Eliberează de la monitor.
4	Fantă pentru dispozitivul de blocare	Securizează monitorul cu dispozitivul de blocare (comercializat separat).
5	Etichetă cu codul de bare, numărul de serie și eticheta de service	Consultați această etichetă dacă trebuie să contactați Dell pentru asistență tehnică.
6	Gaură pentru organizarea cablurilor	Se utilizează pentru a organiza cablurile trecându-le prin gaură.

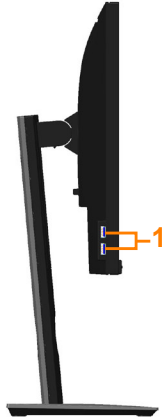

Vedere laterală



Etichetă	Descriere	Utilizare
1	Mufă USB în sens descendent 2 porturi USB 3.0 descendente (inclusiv 1 port de încărcare USB3.0 BC1.2)	Conectați dispozitivul USB.  NOTĂ: Pentru a utiliza această mufă, trebuie să conectați cablul USB (livrat împreună cu monitorul) la mufa USB în sens ascendent de pe monitor și la computer.



Vedere de jos

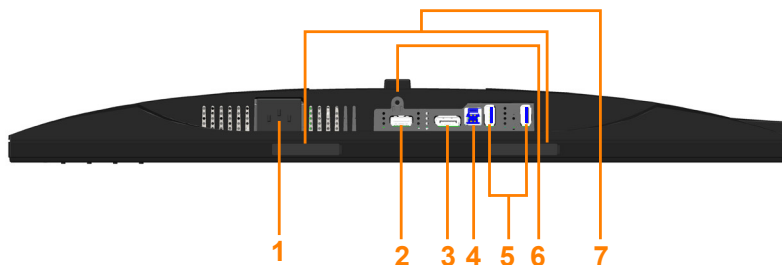

Vedere de jos fără suportul monitorului

Etichetă	Descriere	Utilizare
1	Mufă de alimentare	Conectați cablul de alimentare.
2	Mufă HDMI	Conectați computerul prin cablul HDMI (opțional).
3	Mufă DP	Conectați computerul la monitor utilizând un cablu DP.
4	Mufă USB în sens ascendent	Conectați cablul USB (livrat împreună cu monitorul) la această mufă și la computer pentru a activa mufele USB de pe monitor.
5	Mufă USB în sens descendent	Conectați dispozitivul USB. NOTĂ: Pentru a utiliza această mufă, trebuie să conectați cablul USB (livrat împreună cu monitorul) la mufa USB în sens ascendent de pe monitor și la computer.
6	Piesă de blocare a suportului	Pentru a bloca suportul pe monitor utilizând șurubul M3 x 6 mm (șurubul nu este inclus).
7	Fante pentru montarea dispozitivului Dell Soundbar	Atașează dispozitivul opțional Dell Soundbar. NOTĂ: Scoateți benzile de plastic care acoperă fantele de montare înainte de a fixa dispozitivul Dell Soundbar.



Specificațiile monitorului

Model	P2418D
Tip de ecran	Matrice activă - LCD TFT
Tip de panou	Tehnologie In-Plane Switching
Imagine vizibilă	
Diagonală	603,30 mm (23,75 inchi)
Orizontală, suprafață activă	525,70 mm (20,70 inchi)
Verticală, suprafață activă	295,70 mm (11,64 inchi)
Suprafață	155.449,49 mm ² (240,95 inchi ²)
Distanța între centrele pixelilor	0,20535mm x 0,20535 mm
Pixeli per inch (PPI)	123
Unghi de vizualizare (vertical/orizontal)	178° (vertical) normal 178° (orizontal) normal
Luminozitate	300 cd/m ² (normal)
Raport contrast	1000: 1 (normal)
Raport aspect	16:9
Peliculă de acoperire a ecranului	Atenuare a strălucirii cu duritate 3H
Retroiluminare	Sistem de iluminare pe margini cu leduri albe
Timp de răspuns	8 ms (normal) pentru modul NORMAL 5 ms (normal) pentru modul FAST (Rapid)
Adâncime de culoare	16,7 milioane culori
Suport culori	99% sRGB
Dispozitive încorporate	Hub USB 3.0 cu viteză de nivel superior (cu 1 mufă USB 3.0 ascendentă, 4 mufe USB 3.0 descendente, inclusiv 1 mufă de încărcare USB 3.0 BC1.2)
Compatibilitate cu Manager afișaje Dell	Da



Conectivitate	1 mufă DP (ver 1.2) 1 mufă HDMI (ver 1.4) 1 mufă USB 3.0 - în sens ascendent 2 mufe USB 3.0 - lateral 2 mufe USB 3.0 - dedesubt
Lățime ramă (de la marginea monitorului la suprafața activă)	6,6 mm (sus/stânga/dreapta) 18,4 mm (jos)
Securitate	Fantă pentru dispozitivul de blocare (dispozitivul de blocare cu cablu se comercializează separat)
Reglare	Suport cu înălțime reglabilă (130 mm) Înclinare (-5°/+21°) Învârtire (-45°/+45°) Pivotare (90°)

Specificații rezoluție

Model	P2418D
Domeniu de baleiaj orizontal	29 kHz - 113 kHz (automat)
Domeniu de baleiaj vertical	49 Hz - 86 Hz (automat)
Rezoluție maximă prestabilită	2560 x 1440 la 60 Hz

Moduri video acceptate

Model	P2418D
Capabilități de afișare video (redare HDMI și DP)	480i, 480p, 576i, 576p, 720p, 1080i, 1080p, 1440p



Moduri de afișare predefinite

Mod de afișare	Frecvență orizontală (kHz)	Frecvență verticală (Hz)	Sincronizator pixeli (MHz)	Polaritate sincronizare (orizontală/verticală)
VESA, 720 x 400	31,5	70,1	28,3	-/+
VESA, 640 x 480	31,5	59,9	25,2	-/-
VESA, 640 x 480	37,5	75,0	31,5	-/-
VESA, 800 x 600	37,9	60,3	40,0	+/+
VESA, 800 x 600	46,9	75,0	49,5	+/+
VESA, 1024 x 768	48,4	60,0	65,0	-/-
VESA, 1024 x 768	60,0	75,0	78,8	+/+
VESA, 1152 x 864	67,5	75,0	108,0	+/+
VESA, 1280 x 768	47,8	59,9	79,5	-/+
VESA, 1280 x 1024	64,0	60,0	108,0	+/+
VESA, 1280 x 1024	79,9	75,0	135,0	+/+
VESA, 1600 x 1200	75,0	60,0	162,0	+/+
VESA, 1680 x 1050	65,3	60,0	146,3	-/+
VESA, 1920 x 1080	67,5	60,0	148,5	+/+
VESA, 1920 x 1200	74,6	59,9	193,3	-/+
VESA, 2048 x 1080	66,6	60,0	147,2	+/-
VESA, 2560 x 1440	88,8	60,0	241,5	+/-



Specificații electrice

Model	P2418D
Semnale de intrare video	<ul style="list-style-type: none">• HDMI 1.4, 600 mV pentru fiecare linie diferențială, impedanță de intrare 100 ohmi per pereche diferențială• DisplayPort 1.2, 600 mV pentru fiecare linie diferențială, impedanță de intrare de 100 de ohmi per pereche diferențială
Tensiune de intrare c.a./ frecvență/curent	Între 100 și 240 V c.a./50 sau 60 Hz \pm 3 Hz/1,5 A (normal)
Curent de impuls	<ul style="list-style-type: none">• 120 V: 30 A (max.) la 0°C (pornire la rece)• 240 V: 60 A (max.) la 0°C (pornire la rece)



Caracteristici fizice

Model	P2418D
Tip de cablu de semnal	<ul style="list-style-type: none">• Digital: Detașabil, HDMI, 19 pini (neinclus).• Digital: Detașabil, DP, 20 pini.• Magistrală serială universală: USB, 9 pini.
Dimensiuni (cu suport)	
Greutate (extins)	486,9 mm (19,17 inchi)
Înălțime (comprimat)	356,9 mm (14,05 inchi)
Lățime	538,9 mm (21,22 inchi)
Adâncime	180,0 mm (7,09 inchi)
Dimensiuni (fără suport)	
Înălțime	320,7 mm (12,63 inchi)
Lățime	538,9 mm (21,22 inchi)
Adâncime	51,6 mm (2,03 inchi)
Dimensiuni suport	
Greutate (extins)	401,5 mm (15,81 inchi)
Înălțime (comprimat)	354,4 mm (13,95 inchi)
Lățime	242,6 mm (9,55 inchi)
Adâncime	180,0 mm (7,09 inchi)
Greutate	
Greutate cu ambalaj	7,81 kg (17,22 lb)
Greutate cu ansamblul suportului și cabluri	5,82 kg (12,83 lb)
Greutate fără ansamblul suportului (fără cabluri)	3,44 kg (7,58 lb)
Greutatea ansamblului suportului	1,96 kg (4,32 lb)
Luciu ramă frontală	4 - 7



Caracteristici de mediu

Model	P2418D
Standarde de compatibilitate	
Afișaj certificat TCO. Monitor fără BFR/PVC (excluzând cablurile externe). Îndeplinește cerințele NFPA 99 privind scurgerile de curent. Fără mercur și sticlă fără arsenic numai pentru panou. Funcția Indicator energie afișează nivelul de energie consumat de monitor în timp real.	
Temperatură	
În stare de funcționare	între 0°C și 40°C (între 32°F și 104°F)
Oprit	<ul style="list-style-type: none">• Depozitare: între -20°C și 60°C (între -4°F și 140°F)• Transport: între -20°C și 60°C (între -4°F și 140°F)
Umiditate	
În stare de funcționare	între 10 și 80% (fără condensare)
Oprit	<ul style="list-style-type: none">• Depozitare: între 10 și 90% (fără condensare)• Transport: între 10 și 90% (fără condensare)
Altitudine	
În stare de funcționare (maximă)	5.000 m (16.400 ft)
Oprit (maximă)	12.192 m (40.000 ft)
Disipare termică	<ul style="list-style-type: none">• 211,69BTU/oră (maximum)• 68,29 BTU/h (normal)



Moduri de gestionare a alimentării

Dacă aveți placa video compatibilă cu DPM™ de la VESA sau software-ul instalat pe PC, monitorul își poate reduce automat consumul de energie atunci când nu este utilizat. Această caracteristică poartă denumirea de Mod de economisire a energiei*. În cazul în care computerul detectează semnal de intrare de la tastatură, mouse sau alt dispozitiv, monitorul își reia automat funcționarea. Tabelul următor prezintă consumul de energie și semnalarea acestei caracteristici de economisire automată a energiei.

* Consumul de energie zero în cazul în care monitorul este oprit se poate obține numai deconectând cablul de alimentare de la monitor.

Moduri VESA	Sincronizare orizontală	Sincronizare verticală	Video	Indicator de putere	Consum de energie
Funcționare normală	Activ	Activ	Activ	Alb	62 W (maxim)** 20 W (normal, fără sarcină USB)
Mod activ oprit	Inactiv	Inactiv	Gol	Alb (Luminos)	Mai puțin de 0,3 W
Deconectare	-	-	-	Oprit	Mai puțin de 0,3 W



Consum de energie P_{ON}	20 W
Consum total de energie (CTE)	63 kWh

** Consum maxim de putere cu luminanță maximă.

Acest document are doar scop informativ și reflectă randamentul în condiții de laborator. Este posibil ca produsul să se comporte diferit, în funcție de software-ul, componentele și perifericele pe care le-ați comandat și nu există obligația de a actualiza aceste informații. În consecință, clientul nu se va baza pe aceste informații pentru a decide asupra toleranțelor electrice sau de alt fel. Nu se acordă niciun fel de garanție, exprimată sau implicită, privind acuratețea sau exhaustivitatea.

NOTĂ:

P_{ON} : consum de energie în modul On (Pornit), măsurat în raport cu testul Energy Star.

TEC: consumul total de energie măsurat în kWh în raport cu metoda de testare Energy Star.



Atribuirea pinilor

Conector HDMI

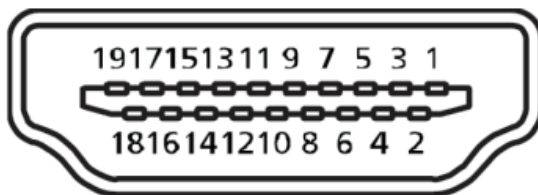

Număr de pini	19 pini ai cablului de semnal conectat
1	T.M.D.S. Date 2+
2	T.M.D.S. Protecție date 2
3	T.M.D.S. Date 2-
4	T.M.D.S. Date 1+
5	T.M.D.S. Protecție date 1
6	T.M.D.S. Date 1-
7	T.M.D.S. Date 0+
8	T.M.D.S. Protecție date 0
9	T.M.D.S. Date 0-
10	T.M.D.S. Sincronizator +
11	T.M.D.S. Protecție sincronizator
12	T.M.D.S. Sincronizator -
13	CEC
14	Rezervat (N.C. pe dispozitiv)
15	SCL
16	SDA
17	Masă DDC/CEC
18	Alimentare + 5 V
19	Detectare cuplare rapidă



Conector DisplayPort

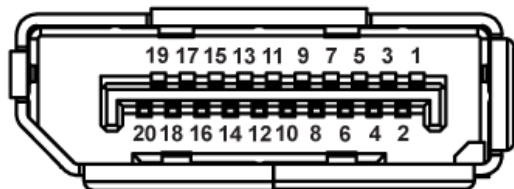

Număr de pini	20 pini ai cablului de semnal conectat
1	ML0 (p)
2	GND
3	ML0 (n)
4	ML1 (p)
5	GND
6	ML1 (n)
7	ML2 (p)
8	GND
9	ML2 (n)
10	ML3 (p)
11	GND
12	ML3 (n)
13	GND
14	GND
15	AUX (p)
16	GND
17	AUX (n)
18	Detectare cuplare rapidă
19	Re-PWR
20	+3,3 V DP_PWR



Interfață magistrală universală serială (USB)

Această secțiune vă oferă informații despre mufele USB disponibile pe monitor.

 **NOTĂ: Acest monitor este compatibil cu tehnologia de viteză superioară USB 3.0.**

Viteză de transfer	Frecvență date	Consum de energie*
Viteză superioară	5 Gbps	4,5 W (max., fiecare mufă)
Viteză ridicată	480 Mbps	4,5 W (max., fiecare mufă)
Viteză normală	12 Mbps	4,5 W (max., fiecare mufă)

*Până la 2 A pe mufa USB descendentă (mufa cu pictograma ) cu dispozitive compatibile cu BC1.2 sau dispozitive USB normale.

Conector USB 3.0 în sens ascendent

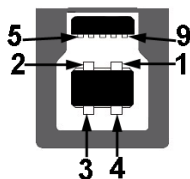

Număr de pini	9 pini ai conectorului
1	VCC
2	D-
3	D+
4	GND
5	SSTX-
6	SSTX+
7	GND
8	SSRX-
9	SSRX+



Conector USB 3.0 în sens descendent



Număr de pini	9 pini ai conectorului
1	VCC
2	D-
3	D+
4	GND
5	SSRX-
6	SSRX+
7	GND
8	SSTX-
9	SSTX+

Mufe USB

- O mufă USB 3.0 în sens ascendent - dedesubt
- Două mufe USB 3.0 în sens descendent - dedesubt
- Două mufe USB 3.0 în sens descendent - lateral
- Mufă de încărcare cu energie – mufa cu pictograma ; se poate face încărcare rapidă dacă dispozitivul este compatibil cu BC1.2.



NOTĂ: Caracteristica USB 3.0 necesită un computer compatibil cu USB 3.0.



NOTĂ: Interfața USB a monitorului funcționează numai dacă monitorul este pornit sau în modul de economisire a energiei. Dacă opriți monitorul și îl reporniți, reluarea funcționării normale a perifericelor atașate poate dura câteva secunde.



Conectare Plug and play

Puteți instala monitorul în orice sistem compatibil cu Plug and Play. Monitorul îi furnizează automat sistemului computerului datele de identificare ale afișajului extins (EDID) utilizând protocoalele de tip canal de date ale afișajului (DDC) astfel încât sistemul să se poate configura singur și să optimizeze setările monitorului. Majoritatea instalărilor de monitoare se face automat; selectați alte setări, dacă doriți. Pentru informații suplimentare despre schimbarea setărilor monitorului, consultați [Funcționarea monitorului](#).

Calitatea monitorului LCD și politica privind pixelii

În timpul procesului de fabricație a monitoarelor LCD, nu este ceva neobișnuit ca unul sau mai mulți pixeli să rămână într-o stare neschimbată, dar aceștia sunt greu de deosebit și nu împiedică calitatea afișajului sau capacitatea de utilizare. Pentru informații suplimentare despre calitatea monitoarelor Dell și politica pixelilor, consultați site-ul Dell Support la adresa: www.dell.com/support/monitors.

Îndrumări privind întreținerea

Curățarea monitorului

 **AVERTIZARE: Înainte de a curăța monitorul, scoateți din priză cablul de alimentare al monitorului.**

 **PRECAUȚIE: Citiți și urmați Instrucțiunile privind siguranța înainte de a curăța monitorul.**



Pentru eficiență, urmați instrucțiunile din lista de mai jos la despachetarea, curățarea sau manevrarea monitorului:

- Pentru a curăța ecranul antistatic, umeziți puțin o lavetă curată și moale. Dacă este posibil, utilizați un șervețel special de curățate a ecranului sau o soluție adecvată pentru pelicula antistatică. Nu utilizați benzen, diluant, amoniac, substanțe de curățare abrazive sau aer comprimat.
- Folosiți o lavetă umezită cu apă caldă pentru a curăța monitorul. Evitați utilizarea oricărui detergenti, deoarece unii detergenti lasă o peliculă lăptoasă pe monitor.
- Dacă observați praf alb atunci când despachetați monitorul, ștergeți-l cu o lavetă.
- Manevrați monitorul cu grijă, deoarece pe un monitor de culoare închisă, dacă se zgârie, rămân urme albe care se văd mai bine decât pe un monitor de culoare mai deschisă.
- Pentru a menține la cel mai înalt nivel calitatea imaginii monitorului, utilizați un economizor de ecran cu schimbare dinamică și opriți monitorul dacă nu îl utilizați.



Montarea monitorului

Prinderea suportului

-  **NOTĂ: Monitorul este livrat din fabrică fără a avea suportul montat.**
-  **NOTĂ: Aceste instrucțiuni sunt valabile pentru un monitor cu suport. Dacă achiziționați un suport de la un terț, consultați instrucțiunile din ghidul de montare al suportului respectiv.**

Pentru a fixa suportul monitorului.

1. Respectați instrucțiunile de pe clapele de carton pentru a scoate suportul din tamponul de sus care îl fixează.
2. Introduceți complet corpurile bazei suportului base în fanta suportului.
3. Ridicați urechea șurubului și rotiți șurubul în sensul acelor de ceasornic.
4. După strângerea completă a șurubului, pliați urechea șurubului la nivel, în adâncitură.

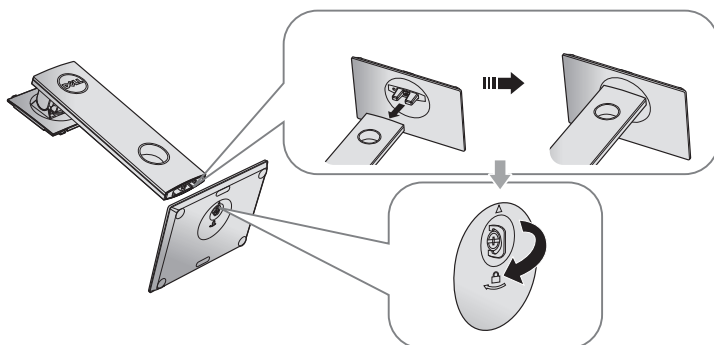

5. Ridicați capacul, ca în figură, pentru a expune suprafața VESA pentru ansamblul suportului.

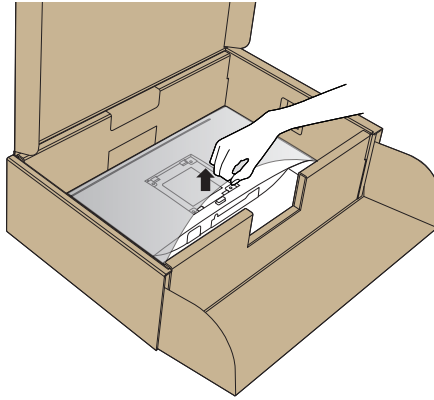

6. Prindeți ansamblul suportului de monitor.
- a. Potrivii cele două lamele din partea de sus a suportului în canelurile de pe spatele monitorului.
 - b. Apăsăți suportul în jos până când se fixează la locul său.

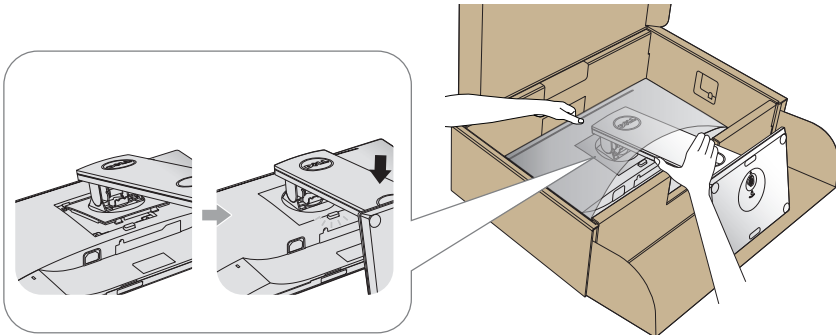

7. Așezați monitorul în poziție verticală.

 **NOTĂ: Ridicați cu atenție monitorul, având grijă să nu cadă sau să alunece.**



Conectarea monitorului

⚠️ AVERTIZARE: Înainte de a efectua orice procedură din această secțiune, respectați **Instrucțiunile privind siguranța**.

📎 NOTĂ: Nu conectați toate cablurile simultan la computer. Vă recomandăm să treceți cablurile prin gaura de organizare a cablurilor înainte de a le conecta la monitor.

Pentru a conecta monitorul la computer:

1. Opriți computerul și deconectați cablul de alimentare.
2. Conectați cablul HDMI sau DP de la monitor la computer.

Conectarea cablului HDMI (opțional)

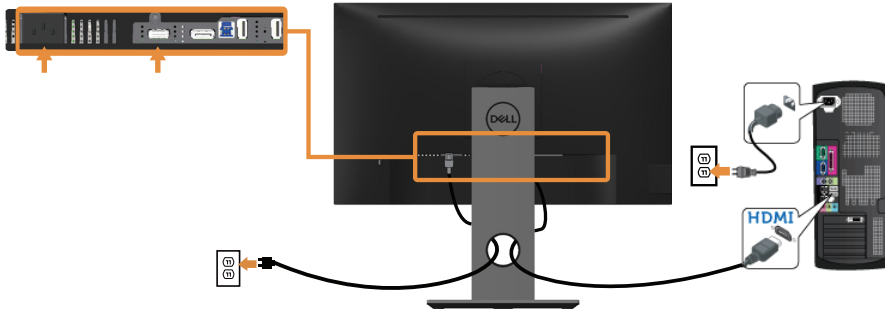

Conectarea cablului DP

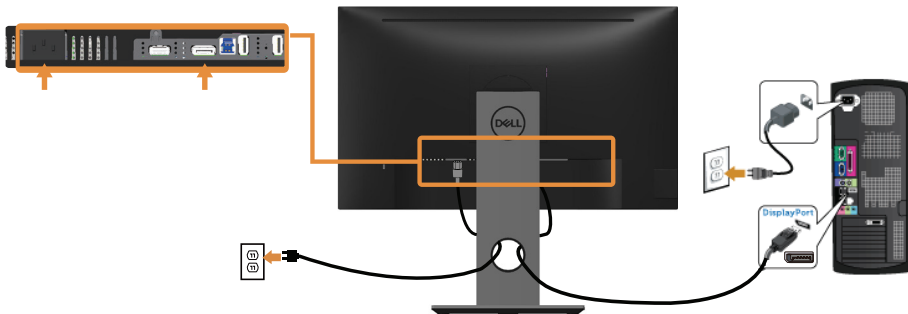

Conectarea cablului USB 3.0

După ce ați terminat conectarea cablului DP/HDMI, urmați procedurile de mai jos pentru a conecta cablul USB 3.0 la computer și pentru a termina montarea monitorului:

1. Conectați mufa USB 3.0 în sens ascendent (cablul este furnizat) la o mufă USB 3.0 a computerului. (Consultați [Vedere de jos](#) pentru detalii.)
2. Conectați perifericele USB 3.0 la mufele USB 3.0 în sens descendent ale monitorului.
3. Conectați cablurile de alimentare ale computerului și monitorului la o priză din apropiere.
4. Porniți monitorul și computerul.
Dacă monitorul afișează o imagine, instalarea s-a terminat. Dacă nu afișează o imagine, consultați secțiunea [Probleme specifica cu magistrală universală serială \(USB\)](#).
5. Utilizați orificiul de pe suportul monitorului pentru a organiza cablurile.

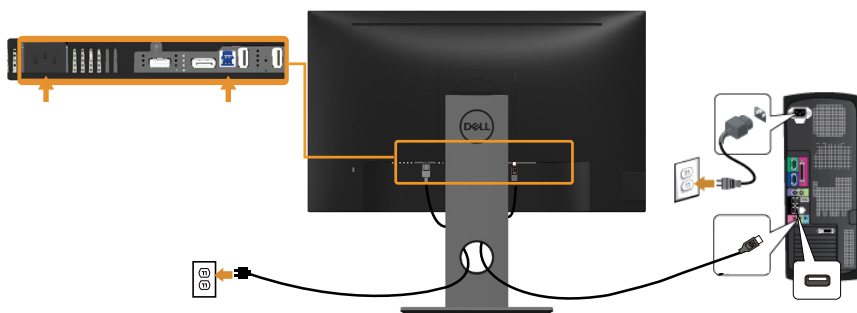

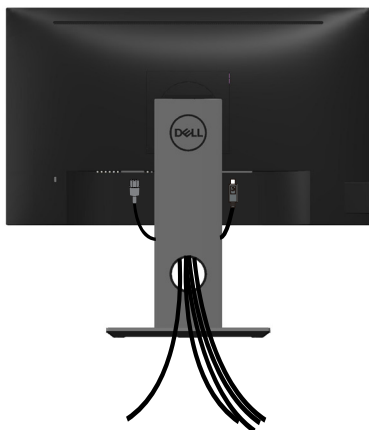

Organizarea cablurilor

Utilizați gaura de organizare a cablurilor conectate la monitor.



Demontarea suportul monitorului

-  **NOTĂ:** Pentru a preveni zgârierea ecranului LCD la scoaterea suportului, asigurați-vă că monitorul este așezat pe o suprafață moale și curată.
-  **NOTĂ:** Valabil pentru un monitor cu suport. Dacă achiziționați un alt suport, consultați instrucțiunile din ghidul de montare al suportului respectiv.

Pentru a demonta suportul:

1. Așezați monitorul pe o lavetă moale sau pe o pernă.
2. Țineți apăsat butonul de eliberare a suportului.
3. Ridicați suportul din monitor.

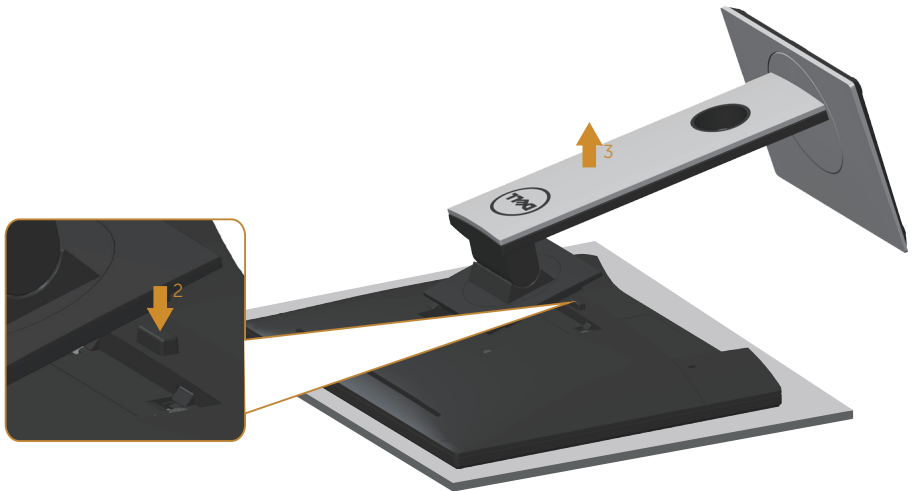

Montarea pe perete (opțional)



(Dimensiune șurub: M4 x 10 mm).

Consultați instrucțiunile livrate cu setul de montare la perete compatibil cu VESA.

1. Așezați panoul monitorului pe o lavetă moale sau pe o pernă pe o masă plată și stabilă.
2. Scoateți suportul.
3. Utilizați o șurubelniță pentru a scoate cele patru șuruburi care fixează capacul de plastic.
4. Atașați pe monitor suportul de montare din setul de montare pe perete.
5. Montați monitorul pe perete respectând instrucțiunile setului de montare pe perete.

 **NOTĂ: A se utiliza numai cu suportul de perete CSA sau GS din lista UL cu greutatea minimă/sarcină de 13,76 kg.**



Funcționarea monitorului

Porniți monitorul

Apăsați pe butonul  pentru a porni monitorul.

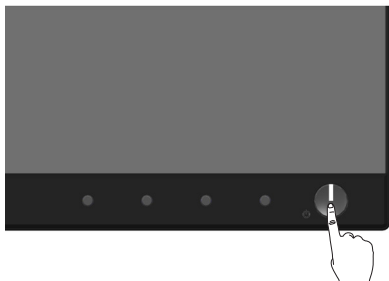

Opțiuni referitoare la limbă

Setați afișajul OSD la una dintre cele opt limbi.

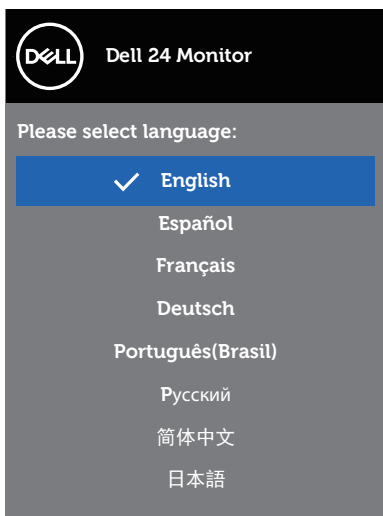



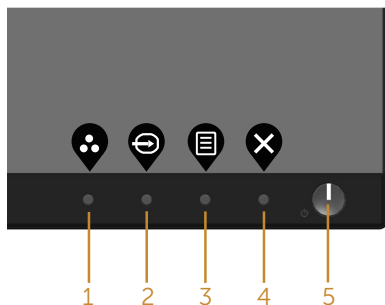

Utilizarea comenzilor de pe panoul frontal

Utilizați butoanele de comandă de pe partea din față a monitorului pentru a regla setările monitorului.



Tabelul următor descrie butoanele de pe panoul frontal:





Buton pe panoul frontal	Descriere
1  Shortcut key (Tastă de comandă rapidă)/ Preset Modes (Moduri prestabilite)	Utilizați acest buton pentru a alege dintr-o listă de moduri prestabilite.
2  Shortcut key (Tastă de comandă rapidă)/Input Source (Sursă de intrare)	Utilizați meniul surselor de intrare pentru a selecta între diferite semnale video care se pot conecta la monitor.
3  Menu (Meniu)	Utilizați butonul meniului pentru a lansa afișajul pe ecran (OSD) și pentru a selecta meniul OSD. Consultați Accesarea sistemului de meniuri .
4  Exit (Ieșire)	Utilizați acest buton pentru a reveni la meniul principal sau pentru a ieși din meniul principal OSD.
5  Buton de pornire/oprire (cu indicator led)	Utilizați butonul Power (Alimentare) pentru a porni și opri monitorul. Lumina albă constantă indică faptul că monitorul este pornit. Lumina albă intermitentă indică faptul că se află în modul de economisire a energiei.



Comenzile OSD

Utilizați butoanele de comandă de pe partea din față a monitorului pentru a regla setările imaginii.



	Buton pe panoul frontal	Descriere
1	 Sus	Utilizați butonul în sus pentru a crește valorile sau pentru a merge în sus în meniu.
2	 Jos	Utilizați butonul în jos pentru a descrește valorile sau pentru a merge în jos în meniu.
3	 OK	Utilizați butonul OK pentru a confirma selecția în meniu.
4	 Înapoi	Utilizați butonul pentru înapoi pentru a reveni la meniul anterior.



Utilizarea meniului afișat pe ecran (OSD)









Accesarea sistemului de meniuri

NOTĂ: Orice modificare se salvează în mod automat atunci când treceți la alt meniu, ieșiți din meniul OSD sau așteptați ca meniul OSD să se închidă automat.









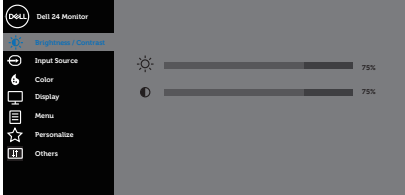

1. Apăsați pe butonul  pentru a afișa meniul principal OSD.

Meniul principal pentru intrarea digitală (HDMI/DP)









2. Apăsați pe butoanele  și  pentru a vă deplasa între opțiunile setărilor. Când treceți de la o pictogramă la alta, opțiunea este evidențiată.
3. Apăsați o dată pe butonul  pentru a activa opțiunea evidențiată.
4. Apăsați pe butonul  și  pentru a selecta parametrul dorit.
5. Apăsați pe  și apoi utilizați butoanele  și , în funcție de indicatoarele din meniu, pentru a efectua modificările.
6. Selectați butonul  pentru a reveni la meniul principal.

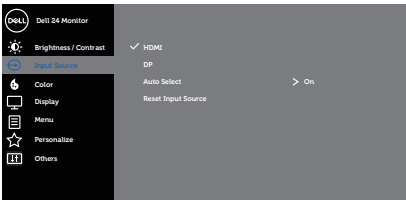

Pictogramă	Meniuri și submeniuri	Descriere
	Brightness/ Contrast (Luminozitate/ Contrast)	<p>Utilizați acest meniu pentru a activa reglarea brightness/contrast (luminozității/contrastului).</p>  <p style="text-align: right;">     </p>
	Brightness (Luminozitate)	<p>Luminozitatea reglează strălucirea retroiluminării.</p> <p>Apăsați pe butonul  pentru a mări luminozitatea și apăsați pe butonul  pentru a o reduce (min. 0/max. 100).</p> <p> NOTĂ: Reglarea manuală a luminozității este dezactivată atunci când este activat contrastul dinamic.</p>
	Contrast	<p>Reglați mai întâi luminozitatea, apoi reglați contrastul numai dacă este necesar un reglaj suplimentar.</p> <p>Apăsați pe butonul  pentru a mări contrastul și apăsați pe butonul  pentru a-l reduce (min. 0/max. 100).</p> <p>Funcția contrast reglează diferența dintre întunecimea și luminozitatea ecranului monitorului.</p>

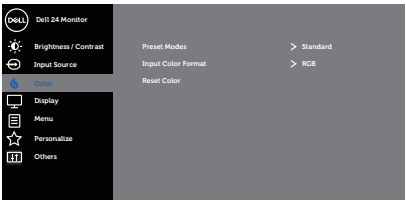

	<p>Input Source (Sursă de intrare)</p>	<p>Utilizați meniul surselor de intrare pentru a selecta între diferite semnale video care se pot conecta la monitor.</p>  
	<p>HDMI</p>	<p>Selectați intrarea HDMI atunci când utilizați conectorul HDMI. Apăsați pe  pentru a selecta sursa de intrare HDMI.</p>
	<p>DP</p>	<p>Selectați intrarea DP atunci când utilizați conectorul DP. Apăsați pe  pentru a selecta sursa de intrare DP.</p>
	<p>Auto Select (Selectare automată)</p>	<p>Alegeți selectarea automată pentru a căuta semnalele de intrare disponibile.</p>
	<p>Reset Input Source (Resetare sursă de intrare)</p>	<p>Selectați această opțiune pentru a restaura sursa de intrare principală.</p>
	<p>Color (Culoare)</p>	<p>Utilizați opțiunea pentru a regla modul de setare a culorilor.</p>  



Preset Modes (Moduri prestabilite)

Atunci când selectați Moduri presetate, puteți alege opțiunile Standard, ComfortView, Multimedia, Movie (Film), Game (Joc), Warm (Cald), Cool (Rece) sau Custom Color (Culoare particularizată) din listă.

- Standard: Încarcă setările de culoare implicite ale monitorului. Acesta este modul prestabilit implicit.
- ComfortView: Scade nivelul luminii albastre emise de ecran pentru ca vizionarea să fie mai comodă pentru ochi.





NOTĂ: Optimizați confortul vizual cu un ecran fără scintilații.







PRECAUȚIE: Posibilele efecte pe termen lung ale emisiei de lumină albastră de la monitor pot provoca leziuni oculare, inclusiv oboseala ochilor sau solicitarea digitală a ochilor. Consultați [Instrucțiunile privind siguranța](#).

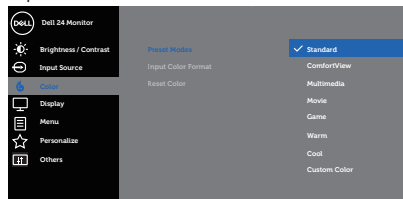

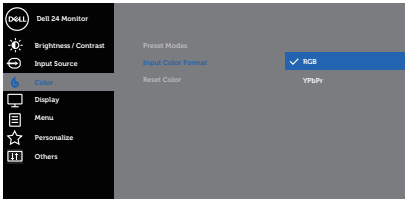

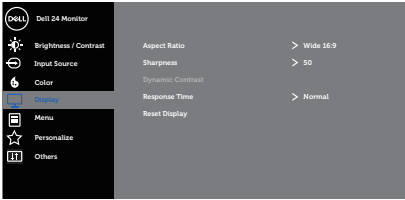

- Multimedia: Încarcă setările de culoare ideale pentru aplicațiile multimedia.
- Movie (Film): Încarcă setările de culoare ideale pentru filme.
- Game (Joc): Încarcă setările de culoare ideale pentru majoritatea jocurilor.
- Warm (Cald): Crește temperatura de culoare. Ecranul pare mai cald cu o nuanță roșiatică/gălbuie.
- Cool (Rece): Descrește temperatura de culoare. Ecranul apare mai rece cu o nuanță albastruie.
- Custom Color (Culoare particularizată): Vă permite să reglați manual setările de culoare.

Apăsați pe butoanele  și  pentru a regla valorile celor trei culori (R, G, B) și pentru a crea modul propriu al culorilor prestabilite.

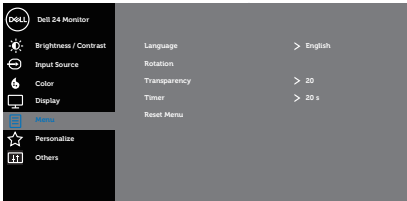

	<p>Input Color Format (Intrare format culoare)</p>	<p>Vă permite să setați modul de intrare video:</p> <ul style="list-style-type: none"> • RGB: Selectați această opțiune dacă monitorul este conectat la un computer sau player DVD prin cablul HDMI. • YPbPr: Selectați această opțiune dacă playerul DVD acceptă numai ieșirea YPbPr.  <p style="text-align: right;">▲ ▼ ✓ ↩</p>
	<p>Reset Color (Resetare culoare)</p>	<p>Permite revenirea setărilor de culoare ale monitorului la valorile din fabrică.</p>
	<p>Display (Afișaj)</p>	<p>Utilizați opțiunea afișaj pentru a regla imaginea.</p>  <p style="text-align: right;">▲ ▼ ▶ ✕</p> <p>Aspect Ratio (Raport aspect) Reglează raportul imaginii la lat 16:9, 4:3 sau 5:4</p> <p>Sharpness (Claritate) Această imagine poate face ca imaginea să fie mai clară sau mai estompată. Utilizați ▲ sau ▼ pentru a regla claritatea de la 0 la 100.</p> <p>Dynamic Contrast (Contrast dinamic) Vă permite să creșteți nivelul contrastului pentru a obține o imagine mai clară și cu o calitate mai bună a detaliilor. Apăsați pe butonul ▶ pentru a seta funcția Dynamic Contrast (Contrast dinamic) la On (Activat) sau la Off (Dezactivat).</p> <p> NOTĂ: Cu Dynamic Contrast (Contrast dinamic) se obține contrast mai mare dacă selectați modul prestabilit Game (Joc) sau Movie (Film).</p>



	Response Time (Timp de răspuns)	Utilizatorul poate selecta între rapid și normal.
	Reset Display (Resetare afișaj)	Selectați această opțiune pentru a restaura setările implicite ale afișajului.
	Menu (Meniu)	<p>Selectați această opțiune pentru a regla setările OSD, cum ar fi, limbile OSD, durata de afișare a meniului pe ecran etc.</p>  <p style="text-align: right;"></p>
	Language (Limbă)	Opțiunile de limbă setează meniul OSD la una dintre cele opt limbi disponibile: Engleză, Spaniolă, Franceză, Germană, Portugheză braziliană, Rusă, Chineză simplificată sau Japoneză.
	Rotation (Rotire)	Rotește meniul OSD cu 90 de grade în sens contrar acelor de ceasornic. Puteți ajusta meniul în funcție de rotirea afișajului.
	Transparency (Transparență)	Selectați această opțiune pentru a modifica transparența meniului apăsând pe butoanele  și  de la 0 la 100.
	Timer (Temporizator)	<p>Durata de afișare a meniului OSD: Setează durata pentru care meniul OSD va rămâne activ după ultima apăsare a unui buton.</p> <p>Utilizați  sau  pentru a regla glisorul în intervale de o secundă, de la 5 la 60 de secunde.</p>
	Reset Menu (Resetare meniu)	Resetați toate setările meniului OSD la valorile prestabilite din fabrică.





Personalize (Personalizare)

Selectați această opțiune pentru a ajusta setările de personalizare.

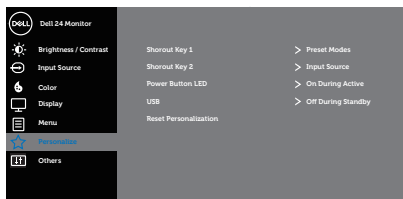

Shortcut Key 1 (Tastă comandă rapidă 1)

Utilizatorul poate selecta una dintre opțiunile următoare: Preset modes (Moduri prestabilite), Brightness/Contrast (Luminozitate/Contrast), Input source (Sursă de intrare), Aspect ratio (Raport de aspect), Rotation (Rotație) pentru a seta Shortcut Key 1 (Tastă comandă rapidă 1).

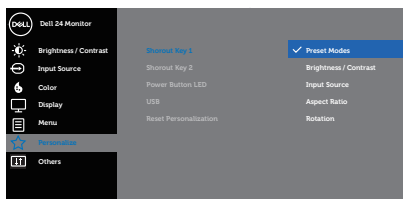





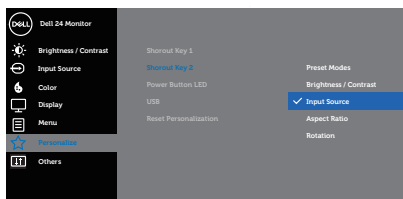

Shortcut Key 2 (Tastă comandă rapidă 2)

Utilizatorul poate selecta una dintre opțiunile următoare: Preset modes (Moduri prestabilite), Brightness/Contrast (Luminozitate/Contrast), Input source (Sursă de intrare), Aspect ratio (Raport de aspect), Rotation (Rotație) pentru a seta Shortcut Key 2 (Tastă comandă rapidă 2).

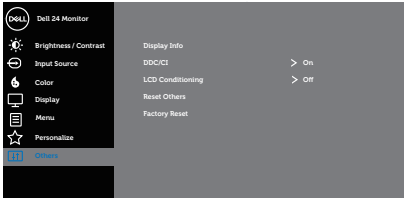

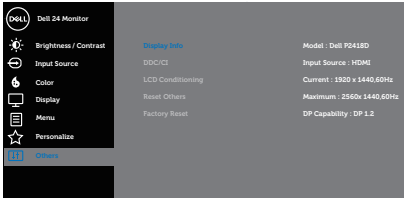
<p>Power Button LED (Led buton de alimentare)</p>	<p>Vă permite să setați activați ledul de alimentare în starea activă sau să îl dezactivați în timpul trecerii de la starea activă la cea de economisire a energiei.</p>  <p style="text-align: right;">▲ ▼ ✓ ⏻</p>
<p>USB</p>	<p>Vă permite să activați sau să dezactivați funcția USB cât timp monitorul este în stare de veghe.</p> <p> NOTĂ: Activarea sau dezactivarea funcției USB în starea de veghe este disponibilă numai dacă este deconectat cablul USB în sens ascendent. Această opțiune va fi inactivă dacă este conectat cablul USB în sens ascendent.</p>  <p style="text-align: right;">▲ ▼ ✓ ⏻</p>
<p>Reset Personalization (Resetare personalizare)</p>	<p>Resetați toate setările din meniul de personalizare la setările implicite.</p>

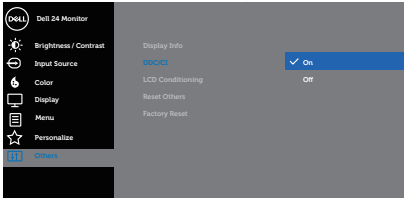

	Others (Altele)	 
	Display Info (Informații afișaj)	 
	DDC/CI	<p>DDC/CI (canal de date ale afișajului/interfață de comandă) permite reglarea parametrilor monitor (luminozitate, balanță de culori etc) prin intermediul software-ului de pe computer.</p> <p>Puteți dezactiva această caracteristică selectând Off (Dezactivat).</p> <p>Activați această caracteristică (prin selectare) pentru funcționarea și utilizarea optimă a monitorului.</p>  
	LCD Conditioning (Condiționare LCD)	<p>Ajută la reducerea cazurilor minore de remanență a imaginii. În funcție de nivelul de remanență a imaginii, începerea rulării programului poate să dureze. Pentru a porni condiționarea LCD, selectați On (Activat).</p>
	Resetare Others (Resetare altele)	<p>Resetați toate setările de la meniul de setare Others (Altele) la valorile prestabilite din fabrică.</p>
	Factory Reset (Resetare la valorile din fabrică)	<p>Resetați toate setările la valorile prestabilite din fabrică.</p>



 **NOTĂ:** Monitorul are o caracteristică încorporată de calibrare automată a luminozității pentru a compensa îmbătrânirea ledurilor.

Mesajele de avertizare ale meniului OSD

Atunci când caracteristica **Dynamic Contrast (Contrast dinamic)** este activată (în aceste moduri prestabilite: **Game (Joc)** sau **Movie (Film)**), reglarea manuală a luminozității este dezactivată.

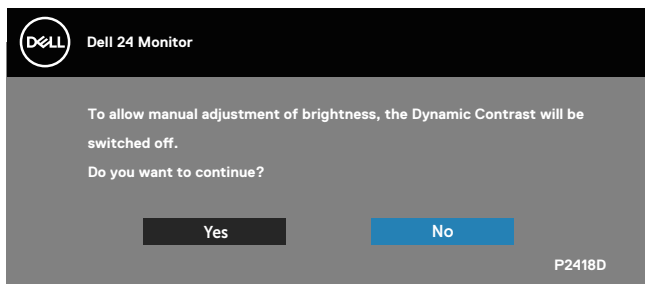

Dacă monitorul nu acceptă o anumită rezoluție, se afișează mesajul următor:

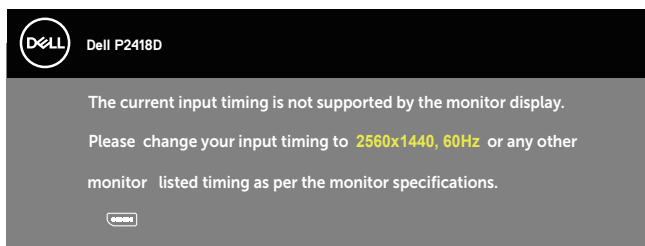

Acest lucru înseamnă că monitorul nu se poate sincroniza cu semnalul primit de la computer. Consultați [Specificațiile monitorului](#) pentru gamele de frecvență orizontală și verticală valabile pentru acest monitor. Modul recomandat este 2560 x 1440. Înainte de dezactivarea funcției **DDC/CI**, se afișează mesajul următor:

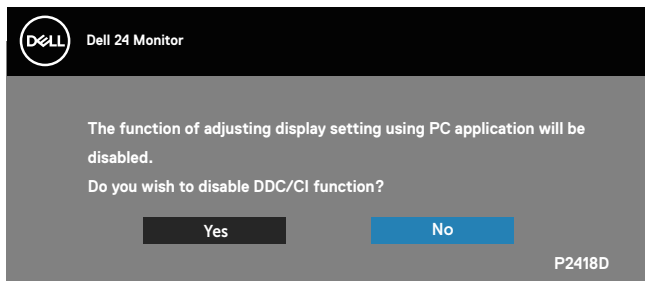

Atunci când monitorul intră în **Modul de economisire a energiei**, apare mesajul următor:

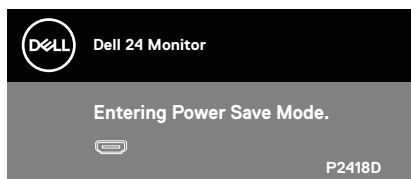

Dacă apăsați pe orice buton, cu excepția celui de alimentare, va apărea mesajul următor, în funcție de intrarea selectată:

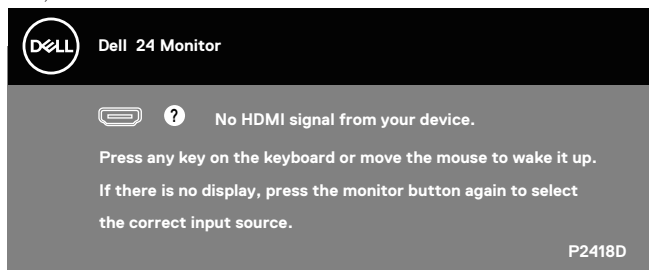

Dacă nu s-a conectat cablul HDMI sau DP, apare o casetă de dialog care plutește, ca mai jos. Monitorul trece la modul de economisire a energiei după 4 minute, dacă rămâne în această stare.

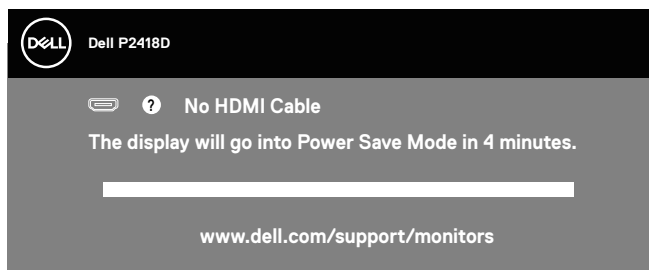

sau

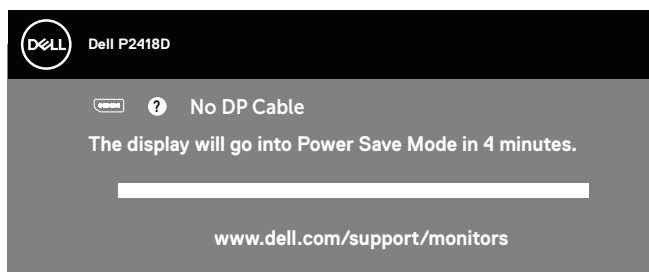

Consultați [Depanarea](#) pentru informații suplimentare.



OSD funcționează numai în modul de funcționare normal. Dacă apăsați pe orice buton în modul activ oprit, se va afișa mesajul următor:

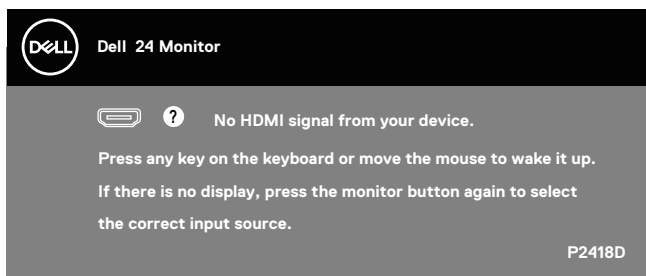

Activați computerul și monitorul pentru a avea acces la OSD.



Configurarea monitorului

Setarea rezoluției maxime

Pentru a seta rezoluția maximă a monitorului:

În Windows® 7, Windows® 8 și Windows® 8.1:

1. Pentru Windows 8 și Windows 8.1, selectați panoul Desktop pentru a comuta desktopul clasic.
2. Faceți clic dreapta pe desktop și faceți clic pe **Rezoluție ecran**.
3. Faceți clic pe lista verticală cu rezoluția ecranului și selectați **2560 x 1440**.
4. Faceți clic pe **OK**.

În Windows® 10:

1. Faceți clic dreapta pe desktop și faceți clic pe **Setări afișare**.
2. Faceți clic pe **Setări avansate pentru afișaj**.
3. Faceți clic în lista verticală **Rezoluție** și selectați **2560 x 1440**.
4. Faceți clic pe **Aplicare**.

Dacă nu vedeți opțiunea **2560 x 1440**, probabil va trebui să actualizați driverul video. În funcție de computer, finalizați una dintre procedurile următoare:

Dacă aveți un desktop Dell sau un computer portabil:

- Mergeți la www.dell.com/support, introduceți eticheta de service a computerului și descărcați cel mai recent driver al plăcii video.

Dacă utilizați alt computer decât Dell (portabil sau desktop):

- Mergeți la site-ul de asistență al computerului și descărcați cele mai recente drivere video.
- Mergeți la site-ul web al plăcii video și descărcați cele mai recente drivere video.



Utilizarea înclinării, pivotării și prelungirii verticale

NOTĂ: Valabil pentru un monitor cu suport. Dacă achiziționați un alt suport, consultați instrucțiunile din ghidul de montare al suportului respectiv.

Înclinarea și pivotarea

Cu suportul fixat de monitor, puteți înclina și pivota monitorul pentru a avea un unghi de vizualizare mai comod.

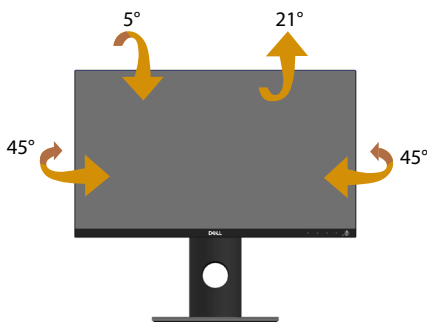

NOTĂ: Monitorul este livrat din fabrică fără a avea suportul montat.

Prelungirea verticală

NOTĂ: Suportul se extinde pe verticală până la 130 mm. Figura de mai jos ilustrează modul de extindere a suportului pe verticală.

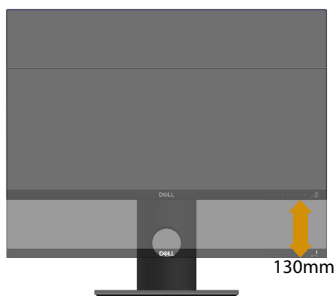

Rotirea monitorului

Înainte de a roti monitorul, acesta trebuie extins la maximum pe verticală ([Prelungirea verticală](#)) și înclinat complet în sus pentru a evita lovirea marginii de jos de monitor.

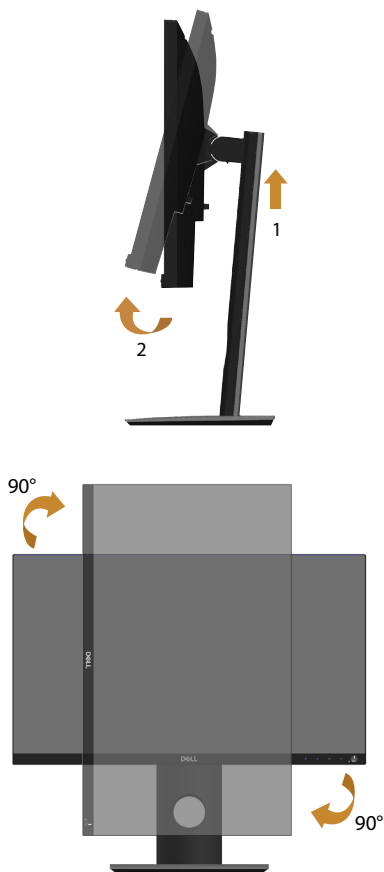

NOTĂ: Pentru a utiliza funcția de rotire a afișajului (vizualizarea de tip peisaj sau portret) cu computerul Dell, aveți nevoie de un driver video actualizat care nu este inclus cu acest monitor. Pentru a descărca driverul pentru placa grafică, accesați www.dell.com/support și consultați secțiunea Descărcare pentru drivere video pentru a găsi cele mai recente versiuni actualizate ale driverului.



 **NOTĂ:** În modul de vizualizare de tip portret, puteți observa o scădere a calității aplicațiilor când se utilizează intensiva grafică (jocuri 3D etc.).

Reglarea setărilor de rotire a afișajului ale sistemului

După ce ați rotit monitorul, trebuie să parcurgeți procedura de mai jos pentru a regla setările de rotire a afișajului ale sistemului.

 **NOTĂ:** Dacă utilizați monitorul împreună cu un computer non-Dell, trebuie să accesați site-ul web al driverului plăcii grafice sau site-ul web al producătorului computerului pentru informații privind rotirea conținutului pe afișaj.

Pentru a regla setările de rotire a afișajului:

1. Faceți clic dreapta pe desktop și faceți clic pe **Proprietăți**.
2. Selectați fila **Setări** și faceți clic pe **Complex**.
3. Dacă aveți placă grafică ATI, selectați fila **Rotation (Rotire)** și setați rotirea preferată.
4. Dacă aveți o placă grafică nVidia, faceți clic pe fila **nVidia**, în coloana din partea stângă selectați **NVRotate** și apoi selectați rotirea preferată.
5. Dacă aveți o placă grafică Intel®, selectați fila Grafică **Intel**, faceți clic pe **Proprietăți Grafice**, selectați fila **Rotation (Rotire)** și apoi setați rotirea dorită.

 **NOTĂ:** Dacă nu vedeți opțiunea de rotire sau aceasta nu funcționează corect, accesați www.dell.com/support și descărcați cel mai recent driver pentru placa dvs. grafică.



Depanarea

 **AVERTIZARE: Înainte de a efectua orice procedură din această secțiune, respectați [Instrucțiunile privind siguranța](#).**

Test automat

Monitorul vă oferă caracteristica de testare automată care vă permite să verificați dacă monitorul funcționează corect. Dacă monitorul și computerul sunt corectate în mod adecvat, dar ecranul monitorului rămâne întunecat, rulați testarea automată a monitorului parcurgând etapele următoare:

1. Opriiți computerul și monitorul.
2. Deconectați toate cablurile video de la monitor. Astfel, nu trebuie implicat computerul.
3. Porniți monitorul.

Dacă monitorul funcționează corect, detectează faptul că nu există semnal și apare unul dintre mesajele următoare. Când se află în modul de testare automată, ledul de alimentare rămâne alb.

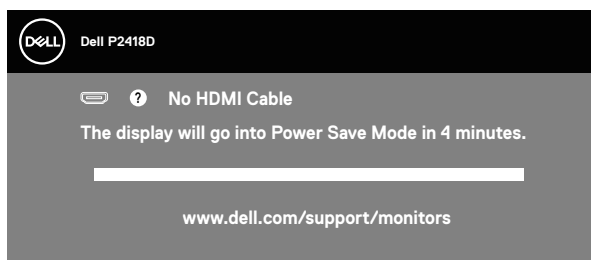

sau

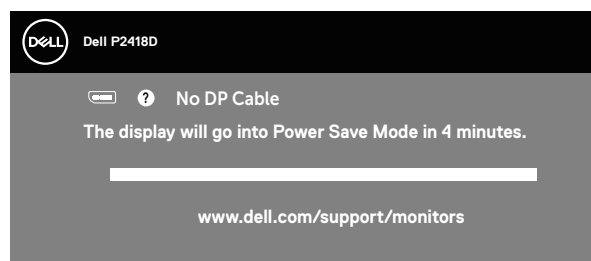

 **NOTĂ: Această casetă mai apare în timpul funcționării normale a sistemului, dacă este deteriorat sau deconectat cablul video.**

4. Opriiți monitorul și reconectați cablul video; apoi, porniți computerul și monitorul. Dacă monitorul rămâne întunecat după ce reconectați cablurile, verificați controlerul video și computerul.



Diagnosticare încorporată

Monitorul are un instrument de diagnosticare încorporat care vă ajută să stabiliți dacă o anomalie a ecranului este o problemă inerentă a monitorului sau a computerului și plăcii video.

 **NOTĂ: Puteți rula diagnosticările încorporate numai atunci când cablul video este deconectat și monitorul se află în modul de testare automată.**

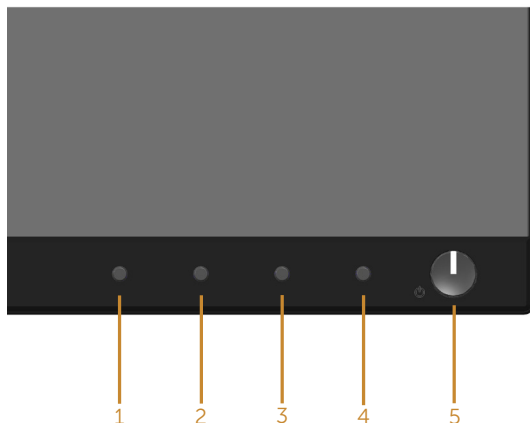

Pentru a rula diagnosticarea încorporată:

1. Asigurați-vă că ecranul este curat (nu există particule de praf pe suprafața ecranului).
2. Deconectați cablurile video de la spatele computerului sau monitorului. Monitorul trece în modul de testare automată.
3. Apăsăți continuu pe **Buton 1** de pe panoul frontal timp de 5 secunde. Apare un ecran gri.
4. Verificați cu atenție dacă ecranul are anomalii.
5. Apăsăți din nou pe **Buton 1** pe panoul frontal. Culoarea ecranului devine roșie.
6. Verificați dacă afișajul are anomalii.
7. Repetați pașii 5 și 6 pentru a verifica afișajul cu ecrane de text verde, albastru, negru și alb.

Testul este terminat atunci când apare ecranul de text. Pentru a ieși, apăsați din nou pe **Buton 1**.

Dacă nu detectați nicio anomalie a ecranului la utilizarea instrumentului de diagnosticare încorporat, monitorul funcționează corespunzător. Verificați placa video și computerul.



Probleme comune

Tabelul următor conține informații generale despre problemele frecvente ale monitorului pe care le puteți întâlni și soluțiile posibile:

Simptome comune	Soluții posibile
Lipsă semnal video/Led de alimentare stins	<ul style="list-style-type: none">Asigurați-vă că este conectat și fixat corespunzător cablul video care face legătura între monitor și computer.Verificați dacă priza de curent funcționează corespunzător făcând proba cu orice alt echipament electric.Asigurați-vă că s-a selectat corect sursa de intrare în meniul Input Source (Sursă de intrare).
Lipsă semnal video/Led de alimentare aprins	<ul style="list-style-type: none">Măriți luminozitatea și contrastul din meniul OSD.Efectuați testul automat al monitorului.Verificați să nu existe pini rupți sau îndoiiți la conectorul cablului video.Rulați diagnosticarea încorporată.Asigurați-vă că s-a selectat corect sursa de intrare în meniul Input Source (Sursă de intrare).
Focalizare slabă	<ul style="list-style-type: none">Eliminați cablurile prelungitoare ale semnalului video.Resetați monitorul la Setări din fabrică (Factory Reset (Resetare la valorile din fabrică)).Schimbați rezoluția video la raportul de aspect corect..
Imagine instabilă/tremurată	<ul style="list-style-type: none">Resetați monitorul la Setări din fabrică (Factory Reset (Resetare la valorile din fabrică)).Verificați factorii de mediu.Mutați monitorul în altă încăpere și faceți testul.
Pixeli lipsă	<ul style="list-style-type: none">Opriiți și reporniți.Pixelii stinși permanent reprezintă un defect normal care poate apărea la tehnologia LCD.Pentru informații suplimentare despre calitatea monitoarelor Dell și politica pixelilor, consultați site-ul Dell Support la adresa www.dell.com/support/monitors.
Pixeli blocați	<ul style="list-style-type: none">Opriiți și reporniți.Pixelii stinși permanent reprezintă un defect normal care poate apărea la tehnologia LCD.Pentru informații suplimentare despre calitatea monitoarelor Dell și politica pixelilor, consultați site-ul Dell Support la adresa www.dell.com/support/monitors.
Probleme de luminozitate	<ul style="list-style-type: none">Resetați monitorul la Setări din fabrică (Factory Reset (Resetare la valorile din fabrică)).Reglați luminozitatea și contrastul din meniul OSD.
Distorsiune geometrică	<ul style="list-style-type: none">Resetați monitorul la Setări din fabrică (Factory Reset (Resetare la valorile din fabrică)).Reglați comenzile pe orizontală și verticală din meniul OSD.



Linii orizontale/verticale	<ul style="list-style-type: none"> • Resetați monitorul la Setări din fabrică (Factory Reset (Resetare la valorile din fabrică)). • Efectuați testarea automată a monitorului și stabiliți dacă aceste linii se regăsesc și în testul automat. • Verificați să nu existe pini rupți sau îndoiiți la conectorul cablului video. • Rulați diagnosticarea încorporată.
Probleme de sincronizare	<ul style="list-style-type: none"> • Resetați monitorul la Setări din fabrică (Factory Reset (Resetare la valorile din fabrică)). • Efectuați testarea automată a monitorului pentru a stabili dacă aceste liniile amestecate apar și în testul automat. • Verificați să nu existe pini rupți sau îndoiiți la conectorul cablului video. • Reporniți computerul în modul de siguranță.
Probleme legate de siguranță	<ul style="list-style-type: none"> • Nu efectuați etapele de depanare. • Contactați imediat compania Dell.
Probleme legate de intermitență	<ul style="list-style-type: none"> • Asigurați-vă că este conectat și fixat corespunzător cablul video care face legătura între monitor și computer. • Resetați monitorul la Setări din fabrică (Factory Reset (Resetare la valorile din fabrică)). • Efectuați testarea automată a monitorului pentru a stabili dacă problema legată de intermitență apare și în testul automat.
Culoare lipsă	<ul style="list-style-type: none"> • Efectuați testul automat al monitorului. • Asigurați-vă că este conectat și fixat corespunzător cablul video care face legătura între monitor și computer. • Verificați să nu existe pini rupți sau îndoiiți la conectorul cablului video.
Culoare greșită	<ul style="list-style-type: none"> • Schimbați Mod setare culori în Setări de culoare din meniul OSD la Graphics (Grafică) sau Video, în funcție de aplicație. • Încercați mai multe Preset Modes (Moduri prestabilite) în setările Color (Culoare) din meniul OSD. Reglați valoarea R/G/B în Custom Color (Culoare particularizată) din setările Color (Culoare) ale meniului OSD. • Schimbați Input Color Format (Intrarea formatului de culoare) la RGB sau YPbPr în setările de Color (Culoare) ale meniului OSD. • Rulați diagnosticarea încorporată.
Remanența imaginii de la o imagine statică rămasă pe monitor pentru mai mult timp	<ul style="list-style-type: none"> • Utilizați caracteristica Power Management (Gestionare alimentare) pentru a opri monitorul de fiecare dată când nu este utilizat (pentru informații suplimentare, consultați Moduri de gestionare a alimentării). • Alternativ, utilizați economizorul de ecran cu schimbare dinamică.
Imagine dublă sau supra modulație	<ul style="list-style-type: none"> • Schimbați Response Time (Timp de răspuns) în Display (Afișaj) din meniul OSD la Fast (Rapid) sau Normal, în funcție de aplicație și utilizare.



Probleme specifice produsului

Simptome specifice	Soluții posibile
Imaginea ecranului este prea mică	<ul style="list-style-type: none">• Verificați setarea Aspect Ratio (Raport de aspect) în setarea Display (Afișaj) din meniul OSD.• Resetați monitorul la Setări din fabrică (Factory Reset (Resetare la valorile din fabrică)).
Imposibil de ajustat monitorul cu ajutorul butoanelor de pe panoul frontal	<ul style="list-style-type: none">• Opriiți monitorul, deconectați cablu de alimentare, conectați-l la loc și porniți monitorul.• Verificați dacă meniul OSD este blocat. În caz afirmativ, țineți apăsat butonul aflat în stânga butonului de alimentare timp de 6 secunde pentru deblocare.
Nu există semnal de intrare atunci când se apasă butoanele de comandă ale utilizatorului	<ul style="list-style-type: none">• Verificați sursa de semnal. Mișcați mouse-ul sau apăsați orice tastă a tastaturii pentru a vă asigura că computerul nu este în stare de veghe sau inactivitate.• Verificați dacă este conectat corect cablul video. Deconectați și reconectați cablul video, dacă este cazul.• Resetați computerul sau playerul video.
Imaginea nu umple tot ecranul	<ul style="list-style-type: none">• Din cauza formatelor video diferite (raportului de aspect) al DVD-urilor, monitorul poate avea afișaj pe tot ecranul.• Rulați diagnosticarea încorporată.

Probleme specifice cu magistrală universală serială (USB)

Simptome specifice	Soluții posibile
Nu funcționează interfața USB	<ul style="list-style-type: none">• Verificați dacă monitorul este pornit.• Reconectați cablul în sens ascendent la computer.• Reconectați perifericele USB (conectorul în sens descendent).• Deconectați și reconectați monitorul.• Reporniți computerul.• Unele dispozitive USB, cum ar fi hard diskurile externe portabile, necesită un curent electric mai mare; conectați dispozitivul direct la sistemul computerului.
Interfața de viteză superioară USB 3.0 este lentă	<ul style="list-style-type: none">• Verificați dacă aveți un computer dotat cu USB 3.0.• Unele computere au mufe USB 3.0, USB 2.0 și USB 1.1. Asigurați-vă că se utilizează portul USB corect.• Asigurați-vă că se utilizează portul USB corect.• Reconectați cablul în sens ascendent la computer.• Reconectați perifericele USB (conectorul în sens descendent).• Reporniți computerul.
Perifericele USB wireless nu mai funcționează dacă se conectează dispozitivul USB 3.0	<ul style="list-style-type: none">• Măriți distanța între perifericele USB 3.0 și receptorul USB wireless.• Așezați receptorul USB wireless cât mai aproape posibil de perifericele USB wireless.• Utilizați un cablu prelungitor USB pentru a poziționa receptorul USB wireless cât mai departe posibil de mufa USB 3.0.



Anexă

Instrucțiunile privind siguranța

 **AVERTIZARE: Utilizarea altor comenzi, reglaje sau proceduri decât cele specificate în această documentație poate duce la șocuri sau defecțiuni electrice și/sau mecanice.**

Pentru informații despre instrucțiunile privind siguranța, consultați Informații privind siguranța, mediul înconjurător și reglementările (SERI).

 **AVERTIZARE: Posibilele efecte pe termen lung ale emisiei de lumină albastră de la monitor pot provoca leziuni ale persoanelor, inclusiv solicitarea digitală a ochilor, oboseala ochilor sau deteriorarea ochilor. Utilizarea monitorului pentru perioade lungi de timp poate provoca, de asemenea, dureri ale altor părți ale corpului, cum ar fi gâtul, brațele, spatelul și umerii.**

Pentru a reduce riscul de solicitare a ochilor și de apariție a durerilor la nivelul gâtului/brațelor/spatelului/umerilor atunci când utilizați monitorului pentru perioade lungi de timp, vă sugerăm:

1. să păstrați o distanță de 20 - 28 inchi (50 - 70 cm.) între ochi și ecran;
2. să clipiți frecvent pentru a vă umezi ochii sau umeziți-vă ochii cu apă după utilizarea prelungită a monitorului;
3. să luați pauze regulate și frecvente timp de 20 de minute la fiecare două ore;
4. să vă îndepărtați privirea de la monitor și să priviți la un obiect aflat la o distanță de 20 de metri de cel puțin 20 de secunde în timpul pauzelor;
5. să efectuați întinderi pentru a elimina tensiunea de la nivelul gâtului, brațelor, spatelului și umerilor în timpul pauzelor.

Notificările FCC (numai pentru S.U.A.) și alte informații de reglementare

1. Pentru notificările FCC și alte informații de reglementare, consultați site-ul web privind respectarea reglementărilor de la adresa www.dell.com/regulatory_compliance.



Contactarea companiei Dell

Pentru a contacta compania Dell pentru vânzări, asistență tehnică sau probleme legate de serviciile adresate clienților:

1. Mergeți la www.dell.com/contactdell.
2. Verificați țara sau regiunea dvs. în lista verticală. Alegeți o țară/regiune din partea de jos a paginii.
3. Selectați service-ul sau legătura de asistență corespunzătoare în funcție de cerințele dvs. sau alegeți metoda mai simplă pentru dvs. de a contacta Dell. Dell vă oferă mai multe opțiuni de service și asistență online sau telefonică. Disponibilitatea variază în funcție de țară și produs și este posibil ca unele servicii să nu fie disponibile în zona dvs.



NOTĂ: Dacă nu aveți o conexiune activă la internet, puteți găsi informațiile de contact în factura achiziției, pe plicul ambalajului, pe chitanță sau în catalogul produselor Dell.

