



Dell
P2719H/P2419H/P2319H/P2219H
دليل المستخدم



الموديل: P2719H/P2419H/P2319H/P2219H
الموديل التنظيمي: P2719H/P2419Hc/P2419Hb/P2319Hc/P2319Hb/P2219Hb

ملاحظة: تشير "ملاحظة" إلى وجود معلومات هامة تساعدك على استخدام الكمبيوتر الخاص بك على أفضل نحو ممكن. 

تنبيه: يشير التنبيه إلى وجود تلف محتمل للجهاز أو فقد للبيانات في حالة عدم اتباع التعليمات. 

تحذير: يشير "تحذير" إلى احتمال وقوع تلف في الملكية، جرح شخصي أو وفاة. 

حقوق الطبع والنشر محفوظة © 2018-2019 Dell Inc. أو أحد الشركات التابعة لها. جميع الحقوق محفوظة. Dell و EMC وعلامات تجارية أخرى عبارة عن علامات تجارية لشركة Dell Inc. أو الفروع التابعة لها. العلامات التجارية الأخرى هي ملك لأصحابها المعنيين.

المحتويات

6	حول الشاشة الخاصة بك
6	محتويات العبوة
8	مميزات المنتج
9	التعرف على الأجزاء وعناصر التحكم
9	المنظر الأمامي
10	المنظر الخلفي
11	منظر جانبي
12	منظر سفلي
13	مواصفات الشاشة
16	مواصفات الدقة
16	أوضاع الفيديو المدعمة
16	أوضاع جهاز العرض المضبوطة مسبقاً
17	المواصفات الكهربائية
17	الخصائص الفيزيائية
20	الخصائص البيئية
21	أنماط إدارة الطاقة
23	تعيينات الأسنان
26	إمكانية التوصيل والتشغيل
26	واجهة الناقل التسلسلي العالمي (USB)
26	USB 3.0
26	USB 2.0
27	موصل USB 3.0 تدفق لأعلى
27	موصل USB 3.0 للدفق الأسفل
28	موصل USB 2.0 للدفق الأسفل
28	منافذ USB
28	جودة شاشة LCD وسياسة البكسل



29	تعليمات الصيانة
29	تنظيف الشاشة الخاصة بك
30	إعداد الشاشة
30	توصيل الحامل
32	توصيل الشاشة
32	توصيل كابل DisplayPort أي (DisplayPort إلى DisplayPort)
32	توصيل كابل VGA (اختياري)
33	توصيل كابل HDMI (اختياري)
33	توصيل كابل USB 3.0
34	تنظيم الكابلات
34	إزالة حامل الشاشة
35	التحميل على الحائط VESA (اختياري)
36	تشغيل الشاشة
36	تشغيل طاقة الشاشة
36	استخدام عناصر التحكم في اللوحة الأمامية
37	زر اللوحة الأمامية
38	استخدام قائمة العرض على الشاشة (OSD)
38	الوصول إلى نظام القائمة
50	رسالة تحذير OSD
52	ضبط الحد الأقصى لدقة الوضوح
53	استخدام وظائف الإمالة والدوران المحوري والتمديد العمودي
53	الإمالة، الدوران المحوري
54	التمديد العمودي
54	تثبيت الشاشة لعرض الصورة رأسياً
55	دوران في اتجاه عقارب الساعة
55	استدارة عكس عقارب الساعة
56	ضبط إعدادات شاشة التدوير لنظامك
57	اكتشاف المشكلات وإصلاحها
57	اختبار ذاتي

58	تشخيصات مضمنة
59	مشكلات شائعة
62	مشكلات خاصة بالمنتج
63	مشكلات خاصة بالناقل التسلسلي العالمي (USB)
64	الفهرس
	إخطارات لجنة الاتصالات الفيدرالية (FCC) (الولايات المتحدة فقط) ومعلومات
64	تنظيمية أخرى
64	الاتصال بشركة Dell





حول الشاشة الخاصة بك

محتويات العبوة

يتم شحن شاشتك مع المكونات المعروضة في الجدول أدناه. في حالة فقد أي من المكونات، اتصل بدعم Dell الفني. لمزيد من المعلومات، انظر [الاتصال بشركة Dell](#).

ملاحظة: بعض العناصر تكون اختيارية ومن الممكن ألا تكون مرفقة مع شاشتك. قد لا تكون بعض الميزات متوفرة في دول معينة.

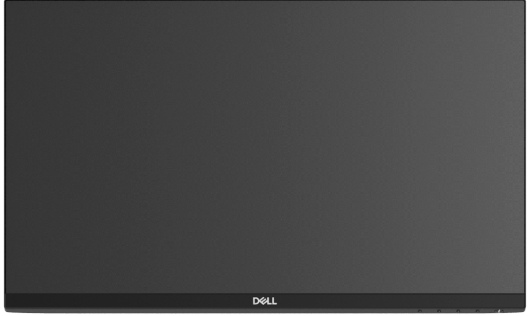
ملاحظة: إذا كنت توصل حاملا اشتريته من أي مصدر آخر، فاتبع إرشادات الإعداد التي تم تضمينها مع الحامل.

الشاشة	
رافع الحامل	



قاعدة الحامل	
كابِل الطاقة (يختلف حسب الدولة)	
كابِل DisplayPort	
كابِل VGA (اليابان فقط)	
كابِل HDMI (مشحون مع P2719H/P2319H/P2219H للبرازيل فقط)	
كابِل تدفق لأعلى USB 3.0 (تمكين منافذ USB على الشاشة)	
<ul style="list-style-type: none"> • دليل الإعداد السريع • معلومات حول السلامة والبيئة • ومعلومات تنظيمية 	



مميزات المنتج

تحتوي الشاشة المسطحة **P2719H/P2419H/P2319H/P2219H Dell** على مصفوفة نشطة، ترازستور ذات شريط رقيق (TFT)، شاشة كريستال سائل (LCD) ومصباح للضوء الخلفي. وتشتمل ميزات الشاشة على:

- **P2219H**: شاشة عرض مقياس 54.6 سم (بوصة) (تقاس بشكل قطري). مستوى الدقة: حتى 1080 × 1920 من خلال VGA، DisplayPort و HDMI، مع دعم الشاشة بالكامل فيما يتعلق بمستويات الدقة المنخفضة.
 - **P2319H**: شاشة عرض مقياس 58.4 سم (بوصة) (تقاس بشكل قطري). مستوى الدقة: حتى 1080 × 1920 من خلال VGA، DisplayPort و HDMI، مع دعم الشاشة بالكامل فيما يتعلق بمستويات الدقة المنخفضة.
 - **P2419H**: شاشة عرض مقياس 60.5 سم (بوصة) (تقاس بشكل قطري). مستوى الدقة: حتى 1080 × 1920 من خلال VGA، DisplayPort و HDMI، مع دعم الشاشة بالكامل فيما يتعلق بمستويات الدقة المنخفضة.
 - **P2719H**: شاشة عرض مقياس 68.6 سم (بوصة) (تقاس بشكل قطري). مستوى الدقة: حتى 1080 × 1920 من خلال VGA، DisplayPort و HDMI، مع دعم الشاشة بالكامل فيما يتعلق بمستويات الدقة المنخفضة.
 - التدرج اللوني 72% NTSC.
 - إمكانيات على ضبط الإمالة، الدوران والارتفاع والتدوير.
 - حامل قابل للإزالة وفتحات تحميل مقياس 100 مم من رابطة مقاييس إلكترونيات الفيديو (VESA™) للحصول على حلول تحميل مرنة.
 - اتصال رقمي مع DisplayPort و HDMI.
 - جهاز 1 منفذ USB تدفق لأعلى و 4 منافذ USB للتدفق السفلي.
 - إمكانية التوصيل والتشغيل إذا كانت مدعمة بواسطة نظامك.
 - عمليات ضبط لعرض على الشاشة (OSD) لسهولة ضبط وتحسين الشاشة.
 - منفذ تأمين للسلامة.
 - قفل الحامل.
 - طاقة احتياطية مقدارها 0.3 واط في وضع السكون.
 - تحسين راحة العين مع شاشة خالية من الاهتزاز.
- ⚠ تحذير: تأثيرات الفترة الطويلة الممكنة لانبعث الضوء الأزرق من الشاشة قد تسبب أضرار بالعينين، بما في ذلك إجهاد العينين أو الإجهاد الرقمي للعينين وهكذا. تم تصميم ميزة **ComfortView** لتقليل كمية الضوء الأزرق المنبعثة من الشاشة وذلك لتحسين راحة العينين.



التعرف على الأجزاء وعناصر التحكم

المنظر الأمامي

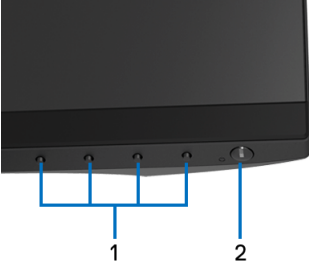

عناصر التحكم في اللوحة الأمامية

الوصف	اللوحة
أزرار الوظائف (لمزيد من المعلومات، انظر تشغيل الشاشة)	1
زر تشغيل/إيقاف تشغيل الطاقة (مع مؤشر LED)	2





منظر خلفي مع حامل شاشة

الاستخدام	الوصف	اللوحة
شاشة للحمل على الحائط باستخدام مجموعة حمل الحائط VESA المتوافقة مع (100 مم × 100 مم).	VESA فتحات حمل (100 مم × 100 مم) - موصلة بالخلف غطاء (VESA)	1
حصر الاعتمادات التنظيفية.	ملصق تنظيبي	2
تحرير الحامل من الشاشة.	زر تحرير الحامل	3
تأمين الشاشة بقفل أمان (قفل الأمان غير مضمن).	منفذ تأمين للسلامة	4
ارجع إلى هذا الملصق إذا كنت في حاجة إلى الاتصال بشركة Dell للدعم الفني.	الشريط الكودي، الرقم المسلسل، وملصق علامة الخدمة	5
استخدمه لتنظيم الكابلات عن طريق وضعها داخل المنفذ.	منفذ إدارة الكابل	6



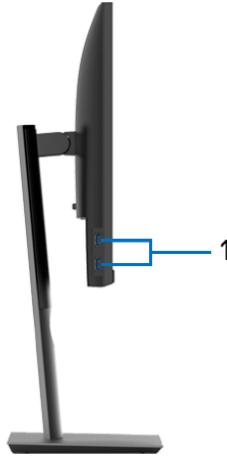

الاستخدام	الوصف	اللوحة
<p>قم بتوصيل جهاز USB الخاص بك. ملاحظة: لاستخدام هذه المنافذ، يجب عليك توصيل كابل USB (المشحون مع شاشتك) بمنفذ USB العلوي على الشاشة والكمبيوتر الخاص بك.</p>	<p>منافذ USB للتحقق السفلي (2)</p>	<p>1</p>



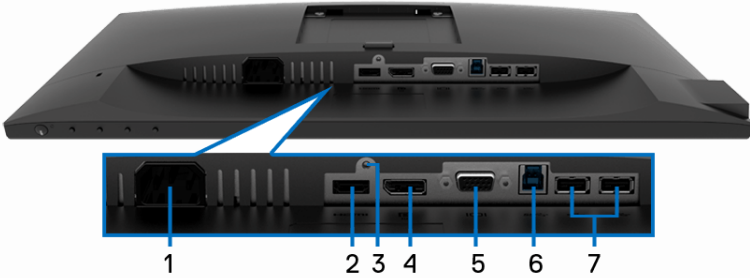

منظر سفلي بدون حامل شاشة

اللوحة	الوصف	الاستخدام
1	موصل الطاقة	توصيل كابل الطاقة (المشحون مع شاشتك).
2	منفذ HDMI	توصيل الكمبيوتر الخاص بك بكابل HDMI (المشحون مع P2719H/P2319H/P2219H للبرازيل فقط).
3	ميزة تأمين الحامل	لإرساء الحامل على الشاشة باستخدام قلاووظ 3 م × 6 مم (القلاووظ غير مرفق).
4	DisplayPort	توصيل الكمبيوتر الخاص بك بكابل DisplayPort (المشحون مع شاشتك).
5	موصل VGA	توصيل الكمبيوتر الخاص بك بكابل VGA (المشحون مع شاشتك، لليابان فقط).
6	منفذ USB للتدفق الأعلى	قم بتوصيل كابل USB (المشحون مع شاشتك) بهذا المنفذ والكمبيوتر الخاص بك لتمكين منافذ USB على شاشتك.
7	منافذ USB للتدفق السفلي (2)	قم بتوصيل جهاز USB الخاص بك. ملاحظة: لاستخدام هذا المنفذ، يجب عليك توصيل كابل USB (المشحون مع شاشتك) بمنفذ USB للتدفق العلوي على الشاشة والكمبيوتر الخاص بك.



مواصفات الشاشة

P2319H	P2219H	الطرز
	TFT LCD	نوع الشاشة
	تقنية تبديل في الطائفة	تقنية اللوحة
	16:9	نسبة العرض على الارتفاع
صورة قابلة للعرض		
584.20 مم (بوصة 23.0)	546.10 مم (بوصة 21.5)	قطري
509.18 مم (بوصة 20.05)	476.06 مم (بوصة 18.74)	العرض (منطقة نشطة)
286.42 مم (بوصة 11.28)	267.79 مم (بوصة 10.54)	الارتفاع (منطقة نشطة)
145839.33 مم ²	127484.10 مم ²	المنطقة الإجمالية
(226.05 بوصة ²)	(197.60 بوصة ²)	
0.265 مم × 0.265 مم	0.248 مم × 0.248 مم	درجة البكسل
96	102	بكسل لكل بوصة (PPI)
	178° (رأسي) نموذجي	زاوية العرض
	178° (أفقي) نموذجي	
	250 cd/m ² (نموذجي)	مخرج السطوع
	1000 إلى 1 (نموذجي)	نسبة التباين
	مضاد للمعان مع صلابة 3H	تغطية الواجهة
	نظام إضاءة حواف LED	ضوء الخلفية
	8 ميلي ثانية (عادي)	وقت الاستجابة
	5 ملي ثانية (سريع)	
	16.7 مليون لون	عمق الألوان
	72% (CIE1931)	سلسلة الألوان
	ملاحظة: سلسلة ألوان (نموذجية) تعتمد على CIE1976 (82%) و CIE1931 (72%) معايير الاختبار.	
	<ul style="list-style-type: none"> محور USB 3.0 فائق السرعة (مع 1 منفذ USB 3.0 للتدفق العلوي) 2 منفذ USB 3.0 تدفق لأسفل 2 منفذ USB 2.0 تدفق لأسفل 	أجهزة مدمجة



<ul style="list-style-type: none"> • 1 إصدار DisplayPort الإصدار 1.2 • 1 منفذ HDMI الإصدار 1.4 • 1 منفذ VGA • 1 منفذ USB 3.0 للتدفق العلوي (أسفل) • 2 منفذ USB 3.0 للتدفق السفلي (جانبي) • 2 منفذ USB 2.0 للتدفق السفلي (سفلي) 		المنافذ والموصلات
5.40 مم (علوي/يسار/يمين) 19.86 مم (أسفل)	5.62 مم (علوي/يسار/يمين) 19.99 مم (أسفل)	عرض الحافة (حافة الشاشة للمنطقة النشطة)
إمكانية الضبط		
130 مم -5° إلى 21° -45° إلى 45° -90° إلى 90°		ارتفاع الحامل القابل للضبط إمالة الدوران محور
نعم		Dell Display Manager توافق
منفذ تأمين للسلامة (قفل الكابل يباع بشكل منفصل)		السرية

P2719H	P2419H	الطرز
مصفوفة نشطة - TFT LCD		نوع الشاشة
تقنية تبديل في الطائرة		تقنية اللوحة
16:9		نسبة العرض على الارتفاع
صورة قابلة للعرض		
685.99 مم (بوصة 27.0)	604.52 مم (بوصة 23.8)	قطري
597.88 مم (بوصة 23.54)	527.04 مم (بوصة 20.75)	العرض (منطقة نشطة)
336.31 مم (بوصة 13.24)	296.46 مم (بوصة 11.67)	الارتفاع (منطقة نشطة)
201073.02 مم ²	156246.27 مم ²	المنطقة الإجمالية
(311.67 بوصة ²)	(242.16 بوصة ²)	
0.311 مم × 0.311 مم	0.275 مم × 0.275 مم	درجة البكسل
82	92	بكسل لكل بوصة (PPI)
178° (رأسي) نموذجي 178° (أفقي) نموذجي		زاوية العرض



مخرج السطوع	250 cd/m ² (نموذجي)	300 cd/m ² (نموذجي)
نسبة التباين	1000 إلى 1 (نموذجي)	
تغطية الواجهة	مضاد للمعان مع صلابة 3H	
ضوء الخلفية	نظام إضاءة حواف LED	
وقت الاستجابة	8 ميلي ثانية (عادي) 5 ملي ثانية (سريع)	
عمق الألوان	16.7 مليون لون	
سلسلة الألوان	72% (CIE1931) ملاحظة: سلسلة ألوان (نموذجية) تعتمد على CIE1976 (82%) و CIE1931 (72%) معايير الاختبار.	
أجهزة مدمجة	<ul style="list-style-type: none"> • محور USB 3.0 فائق السرعة (مع 1 منفذ USB 3.0 للتدفق العلوي) • 2 منفذ USB 3.0 تدفق لأسفل • 2 منفذ USB 2.0 تدفق لأسفل 	
المنافذ والموصلات	<ul style="list-style-type: none"> • 1 إصدار DisplayPort الإصدار 1.2 • 1 منفذ HDMI الإصدار 1.4 • 1 منفذ VGA • 1 منفذ USB 3.0 للتدفق العلوي (أسفل) • 2 منفذ USB 3.0 للتدفق السفلي (جانبي) • 2 منفذ USB 2.0 للتدفق السفلي (سفلي) 	
عرض الحافة (حافة الشاشة للمطقة النشطة)	5.38 مم (علوي/يسار/يمين) 20.31 مم (أسفل)	6.00 مم (علوي/يسار/يمين) 20.70 مم (أسفل)
إمكانية الضبط		
ارتفاع الحامل القابل للضبط	130 مم	
إمالة	-5° إلى 21°	
الدوران	-45° إلى 45°	
محور	-90° إلى 90°	
توافق Dell Display Manager	نعم	
السرية	منفذ تأمين للسلامة (قفل الكابل يباع بشكل منفصل)	



P2719H/P2419H/P2319H/P2219H	الطرز
30 كيلوهرتز إلى 83 كيلوهرتز (تلقائي)	نطاق المسح الأفقي
56 هرتز إلى 76 هرتز (تلقائي)	نطاق المسح الرأسي
1080 × 1920 عند 60 هرتز	الحد الأقصى للدقة المضبوطة مسبقاً

أوضاع الفيديو المدعومة

P2719H/P2419H/P2319H/P2219H	الطرز
1080p ، 1080i ، 720p ، 576p ، 576i ، 480p ، 480i	إمكانيات عرض الفيديو (VGA ، HDMI و DP)

أوضاع جهاز العرض المضبوطة مسبقاً

قطبية المزامنة (أفقي/رأسي)	ساعة البكسل (ميغاهرتز)	التردد الرأسي (هرتز)	التردد الأفقي (كيلوهرتز)	وضع العرض
-/-	25.2	60.0	31.5	480 x 640 ، VESA
-/-	31.5	75.0	37.5	480 x 640 ، VESA
+/-	28.3	70.0	31.5	400 x 720 ، IBM
+/+	40.0	60.0	37.9	600 x 800 ، VESA
+/+	49.5	75.0	46.9	600 x 800 ، VESA
-/-	65.0	60.0	48.4	768 x 1024 ، VESA
+/+	78.8	75.0	60.0	768 x 1024 ، VESA
+/+	108.0	75.0	67.5	864 x 1152 ، VESA
+/+	108.0	60.0	64.0	1024 x 1280 ، VESA
+/+	135.0	75.0	80.0	1024 x 1280 ، VESA
+/+	108.0	60.0	60.0	900 x 1600 ، VESA
+/+	148.5	60.0	67.5	1080 x 1920 ، VESA



الطراز	P2719H/P2419H/P2319H/P2219H
إشارات إدخال الفيديو	<ul style="list-style-type: none"> • تناظري RGB، سعة 0.7 فولت +/- 5%، معاوقة موجبة عند 75 أوم معاوقة الإدخال • HDMI 1.4، سعة 600 ميغا فولت لكل خط تمييزي، معاوقة الإدخال 100 أوم لزوج تمييزي • DisplayPort 1.2، سعة 600 ميغا فولت لكل خط تمييزي، معاوقة الإدخال 100 أوم لزوج تمييزي
فولطية/تردد/تيار الإدخال المتردد	100 إلى 240 VAC/50 هرتز أو 60 هرتز ± 3 هرتز/1.5 أمبير (نموذجي)
التيار المتدفق	<ul style="list-style-type: none"> • 120 فولت: 30 أمبير (الحد الأقصى) عند 0 درجة مئوية (تشغيل بارد) • 240 فولت: 60 أمبير (الحد الأقصى) عند 0 درجة مئوية (تشغيل بارد)

الخصائص الفيزيائية

الطراز	P2219H	P2319H
نوع كابل الإشارة	<ul style="list-style-type: none"> • رقمي: DisplayPort، 20 سن • رقمي: HDMI، 19 سن (الكابل غير مضمن، باستثناء البرازيل) • تناظري: D-Sub، 15 سن (الكابل غير مضمن، باستثناء اليابان) • الناقل التسلسلي العالمي: USB، 9 سن 	
الأبعاد (بالحامل)		
الارتفاع (ممتد)	472.0 مم (بوصة 18.58)	481.1 مم (بوصة 18.94)
الارتفاع (مضغوط)	353.4 مم (بوصة 13.91)	351.1 مم (بوصة 13.82)
العرض	487.3 مم (بوصة 19.19)	520.0 مم (بوصة 20.47)
العمق	166.0 مم (بوصة 6.54)	166.0 مم (بوصة 6.54)
الأبعاد (بدون الحامل)		
الارتفاع	293.4 مم (بوصة 11.55)	311.7 مم (بوصة 12.27)
العرض	487.3 مم (بوصة 19.19)	520.0 مم (بوصة 20.47)
العمق	41.3 مم (بوصة 1.63)	41.3 مم (بوصة 1.63)



أبعاد الحامل		
الارتفاع (ممتد)	400.8 مم (بوصة 15.78)	400.8 مم (بوصة 15.78)
الارتفاع (مضغوط)	353.4 مم (بوصة 13.91)	353.4 مم (بوصة 13.91)
العرض	206.0 مم (بوصة 8.11)	206.0 مم (بوصة 8.11)
العمق	166.0 مم (بوصة 6.54)	166.0 مم (بوصة 6.54)
القاعدة	206.0 مم × 166.0 مم (بوصة 8.11 × بوصة 6.54)	206.0 مم × 166.0 مم (بوصة 8.11 × بوصة 6.54)
الوزن		
الوزن مع العبوة	7.00 كجم (رطل 15.43)	6.26 كجم (رطل 13.80)
الوزن مع مجموعة الحامل والكابلات	5.11 كجم (رطل 11.27)	4.72 كجم (رطل 10.41)
الوزن بدون مجموعة الحامل (بالنسبة لحامل الحائط أو اعتبارات حامل VESA - بلا كابلات)	3.11 كجم (رطل 6.86)	2.75 كجم (رطل 6.06)
وزن مجموعة الحامل وميض الإطار الأمامي	1.67 كجم (رطل 3.68)	1.62 كجم (رطل 3.57)
		4-2 (فقط للشريحة الأمامية)

الطرز	P2719H	P2419H
نوع كابل الإشارة	<ul style="list-style-type: none"> رقمي: DisplayPort، 20 سن رقمي: HDMI، 19 سن (الكابل غير مضمن، باستثناء البرازيل) تناظري: D-Sub، 15 سن (الكابل غير مضمن، باستثناء اليابان) الناقل التسلسلي العالمي: USB، 9 سن 	<ul style="list-style-type: none"> رقمي: DisplayPort، 20 سن رقمي: HDMI، 19 سن (الكابل غير مضمن) تناظري: D-Sub، 15 سن (الكابل غير مضمن، باستثناء اليابان) الناقل التسلسلي العالمي: USB، 9 سن



الأبعاد (بالحامل)		
الارتفاع (ممتد)	486.1 مم (بوصة 19.14)	524.3 مم (بوصة 20.64)
الارتفاع (مضغوط)	356.1 مم (بوصة 14.02)	394.3 مم (بوصة 15.52)
العرض	537.8 مم (بوصة 21.27)	609.9 مم (بوصة 24.01)
العمق	166.0 مم (بوصة 6.54)	185.0 مم (بوصة 7.28)
الأبعاد (بدون الحامل)		
الارتفاع	322.2 مم (بوصة 12.68)	363.0 مم (بوصة 14.29)
العرض	537.8 مم (بوصة 21.17)	609.9 مم (بوصة 24.01)
العمق	42.8 مم (بوصة 1.69)	42.8 مم (بوصة 1.69)
أبعاد الحامل		
الارتفاع (ممتد)	400.8 مم (بوصة 15.78)	418.4 مم (بوصة 16.47)
الارتفاع (مضغوط)	353.4 مم (بوصة 13.91)	371.0 مم (بوصة 14.61)
العرض	206.0 مم (بوصة 8.11)	245.0 مم (بوصة 9.65)
العمق	166.0 مم (بوصة 6.54)	185.0 مم (بوصة 7.28)
القاعدة	206.0 مم × 166.0 مم (8.11 بوصة × 6.54 بوصة)	245.0 مم × 185.0 مم (9.65 بوصة × 7.28 بوصة)
الوزن		
الوزن مع العبوة	7.10 كجم (رطل 15.65)	9.05 كجم (رطل 19.95)
الوزن مع مجموعة الحامل والكابلات	5.25 كجم (رطل 11.57)	6.67 كجم (رطل 14.70)
الوزن بدون مجموعة الحامل (بالنسبة لحامل الحائط أو اعتبارات حامل VESA - بلا كابلات)	3.26 كجم (رطل 7.19)	4.35 كجم (رطل 9.59)
وزن مجموعة الحامل	1.67 كجم (رطل 3.68)	1.93 كجم (رطل 4.25)
وميض الإطار الأمامي	4-2 (فقط للشريحة الأمامية)	



الطراز	
P2719H/P2419H/P2319H/P2219H	
معايير التوافق	
<ul style="list-style-type: none"> • شاشة معتمدة من ENERGY STAR • تسجيل EPEAT حيثما كان ذلك مطبقاً. يختلف تسجيل EPEAT حسب البلد. انظر www.epeat.net للاطلاع على حالة التسجيل حسب كل بلد. • توافق RoHS • عروض معتمدة من TCO • شاشة خالية من PVC/BFR (باستثناء الكابلات الخارجية) • زجاج خالي من الزرنيخ وخالي من الزئبق للوحة فقط 	
درجة الحرارة	
التشغيل	0 درجة مئوية إلى 40 درجة مئوية (32 درجة فهرنهايت إلى 104 درجة فهرنهايت)
عدم التشغيل	<ul style="list-style-type: none"> • التخزين: -20- درجة مئوية إلى 60 درجة مئوية (-4- درجة فهرنهايت إلى 140 درجة فهرنهايت) • الشحن: -20- درجة مئوية إلى 60 درجة مئوية (-4- درجة فهرنهايت إلى 140 درجة فهرنهايت)
الرطوبة	
التشغيل	20% إلى 80% (غير مكثفة)
عدم التشغيل	<ul style="list-style-type: none"> • التخزين: 10% إلى 90% (غير مكثفة) • الشحن: 10% إلى 90% (غير مكثفة)
الارتفاع	
التشغيل	5000 م (16404 قدم) (أقصى)
عدم التشغيل	12192 م (40000 قدم) (أقصى)
التمييز الحراري	
P2219H	<ul style="list-style-type: none"> • 126.24 BTU/ساعة (أقصى) • 58.00 BTU/ساعة (نموذجي)
P2319H	<ul style="list-style-type: none"> • 136.58 BTU/ساعة (أقصى) • 54.63 BTU/ساعة (نموذجي)
P2419H	<ul style="list-style-type: none"> • 143.40 BTU/ساعة (أقصى) • 61.46 BTU/ساعة (نموذجي)
P2719H	<ul style="list-style-type: none"> • 197.95 BTU/ساعة (أقصى) • 64.85 BTU/ساعة (نموذجي)



أنماط إدارة الطاقة

إذا كانت لديك بطاقة شاشة متوافقة مع VESA DPM™ أو برنامج مثبت على الكمبيوتر الخاص بك، يمكن للشاشة تلقائيًا تقليل استهلاك الطاقة في حالة عدم الاستخدام. وتتم الإشارة إلى هذا كـ **وضع توفير الطاقة***. إذا اكتشف الكمبيوتر الخاص بك أي إدخال من لوحة المفاتيح، الماوس، أو أجهزة إدخال أخرى، ستقوم الشاشة تلقائيًا باستعادة عملها. يبين الجدول التالي استهلاك الطاقة والإشارات لميزة توفير الطاقة التلقائي التالية:

P2219H

أوضاع VESA	مزمنة أفقية	مزمنة رأسية	الفيديو	مؤشر الطاقة	استهلاك الطاقة
عملية عادية	نشط	نشط	نشط	أبيض	36 واط (الحد الأقصى)** 14 واط (نموذجي)
وضع إيقاف النشاط	غير نشط	غير نشط	أبيض	أبيض (وميض)	أقل من 0.3 واط
إيقاف التشغيل	-	-	-	إغلاق	أقل من 0.3 واط

استهلاك الطاقة P_{on}	12.5 واط
إجمالي استهلاك الطاقة (TEC)	39.75 كيلوواط ساعة

P2319H

أوضاع VESA	مزمنة أفقية	مزمنة رأسية	الفيديو	مؤشر الطاقة	استهلاك الطاقة
عملية عادية	نشط	نشط	نشط	أبيض	38.5 واط (الحد الأقصى)** 15.2 واط (نموذجي)
وضع إيقاف النشاط	غير نشط	غير نشط	أبيض	أبيض (وميض)	أقل من 0.3 واط
إيقاف التشغيل	-	-	-	إغلاق	أقل من 0.3 واط

استهلاك الطاقة P_{on}	13.31 واط
إجمالي استهلاك الطاقة (TEC)	41.78 كيلوواط ساعة



P2419H

أوضاع VESA	مزمنة أفقية	مزمنة رأسية	الفيديو	مؤشر الطاقة	استهلاك الطاقة
عملية عادية	نشط	نشط	نشط	أبيض	42 واط (الحد الأقصى)** 18 واط (نموذجي)
وضع إيقاف النشاط	غير نشط	غير نشط	أبيض	أبيض (ومبيض)	أقل من 0.3 واط
إيقاف التشغيل	-	-	-	إغلاق	أقل من 0.3 واط

استهلاك الطاقة P _{on}	13.34 واط
إجمالي استهلاك الطاقة (TEC)	41.92 كيلوواط ساعة

P2719H

أوضاع VESA	مزمنة أفقية	مزمنة رأسية	الفيديو	مؤشر الطاقة	استهلاك الطاقة
عملية عادية	نشط	نشط	نشط	أبيض	54 واط (الحد الأقصى)** 16.3 واط (نموذجي)
وضع إيقاف النشاط	غير نشط	غير نشط	أبيض	أبيض (ومبيض)	أقل من 0.3 واط
إيقاف التشغيل	-	-	-	إغلاق	أقل من 0.3 واط

استهلاك الطاقة P _{on}	15 واط
إجمالي استهلاك الطاقة (TEC)	47.2 كيلوواط ساعة

* يمكن فقط تنشيط استهلاك الطاقة الصفري في وضع إيقاف التشغيل عن طريق فصل الكابل الرئيسي من الشاشة.

** أقصى استهلاك للطاقة مع أقصى ضبط، و USB نشط.

هذه الوثيقة للتعريف فقط وتعرض الأداء في المعمل. وقد يختلف أداء الجهاز في الواقع حسب البرمجيات المثبتة عليه والمكونات والملحقات التي طلبتها به، وبالتالي لا يوجد إلزام على الشركة المصنعة بتحديث هذه المعلومات. وعليه يجب على العميل عدم الاعتماد على هذه المعلومات في اتخاذ القرارات حول نسب التجاوز الكهربائية وغيرها. ولا تضمن الشركة المصنعة ضمانًا أو صريحًا دقة أو تمام هذه المعلومات.



ملاحظة: هذه الشاشة معتمدة من ENERGY STAR. هذا المنتج مؤهل لـ ENERGY STAR في إعدادات المصنع الافتراضية والتي يمكن استعادتها بواسطة وظيفة "Factory Reset" (إعادة تعيين لإعدادات المصنع) في قائمة OSD. قد يؤدي تغيير إعدادات المصنع الافتراضية أو تمكين الميزات الأخرى إلى زيادة استهلاك الطاقة الذي قد يتجاوز الحد المحدد لـ ENERGY STAR.

ENERGY STAR



ملاحظة: 

P_{on}: استهلاك الطاقة في وضع التشغيل كما هو معرف في إصدار ENERGY STAR 8.0.
TEC: استهلاك الطاقة الإجمالي بالكيلو واط كما هو معرف في الإصدار ENERGY STAR 8.0.

تعيينات الأسنان

موصل VGA

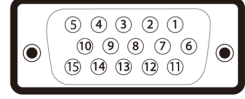

رقم السن	انب مكون من 15 سناً من كابل الإشارة المتصل
1	فيديو-أحمر
2	فيديو-أخضر
3	فيديو-أزرق
4	GND
5	اختبار ذاتي
6	GND-R
7	GND-G
8	GND-B
9	كمبيوتر 5 فولت/3.3 فولت
10	مزامنة GND
11	GND
12	بيانات DDC
13	مزامنة H
14	مزامنة V
15	ساعة DDC



موصل DisplayPort

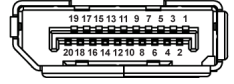

رقم السن	انب مكون من 20 سناً من كابل الإشارة المتصل
1	ML3 (n)
2	GND
3	ML3 (p)
4	ML2 (n)
5	GND
6	ML2 (p)
7	ML1 (n)
8	GND
9	ML1 (p)
10	ML0 (n)
11	GND
12	ML0 (p)
13	GND
14	GND
15	AUX (p)
16	GND
17	AUX (n)
18	اكتشاف اتصال نشط
19	Re-PWR
20	DP_PWR V +3.3



موصل HDMI

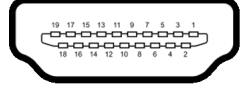

رقم السن	انب مكون من 19 سنأ من كابل الإشارة المتصل
1	TMDS تانايب +2
2	TMDS بيانات 2 ترس
3	TMDS بيانات -2
4	TMDS بيانات +1
5	TMDS بيانات 1 ترس
6	TMDS بيانات -1
7	TMDS بيانات +0
8	TMDS بيانات 0 ترس
9	TMDS بيانات -0
10	TMDS ساعة+
11	TMDS ساعة ترس
12	TMDS ساعة-
13	CEC
14	محجوز (N.C. على الجهاز)
15	ساعة DDC (SCL)
16	بيانات DDC (SDA)
17	CEC/DDC أرضي
18	طاقة +5 فولت
19	اكتشاف اتصال نشط



إمكانية التوصيل والتشغيل

يمكنك تركيب الشاشة على أي نظام يتوافق مع التوصيل والتشغيل. تعمل الشاشة تلقائياً على إمداد نظام التشغيل ببيانات تعريف العرض الممتد (EDID) باستخدام بروتوكولات قناة بيانات العرض (DDC) بحيث يستطيع النظام تكوين نفسه وتحسين إعدادات الشاشة. تتم معظم تثبيتات الشاشة بشكل أوتوماتيكي؛ حيث يمكنك تحديد إعدادات مختلفة إذا لزم الأمر. لمزيد من المعلومات حول تغيير إعدادات الشاشة، انظر **تشغيل الشاشة**.

واجهة الناقل التسلسلي العالمي (USB)

يوفر لك هذا القسم معلومات حول منافذ USB المتوفرة على الشاشة.

 ملاحظة: هذه الشاشة متوافقة مع USB 3.0 فائق السرعة و USB 2.0 عالي السرعة.

USB 3.0

استهلاك الطاقة	معدل البيانات	سرعة النقل
4.5 واط (كحد أقصى، كل منفذ)	5 غيغابت في الثانية	فائق السرعة
4.5 واط (كحد أقصى، كل منفذ)	480 ميغابت في الثانية	السرعة العالية
4.5 واط (كحد أقصى، كل منفذ)	12 ميغابت في الثانية	سرعة كاملة

USB 2.0

استهلاك الطاقة	معدل البيانات	سرعة النقل
2.5 واط (كحد أقصى، كل منفذ)	480 ميغابت في الثانية	السرعة العالية
2.5 واط (كحد أقصى، كل منفذ)	12 ميغابت في الثانية	سرعة كاملة
2.5 واط (كحد أقصى، كل منفذ)	1.5 ميغابت في الثانية	سرعة منخفضة



موصل USB 3.0 تدفق لأعلى

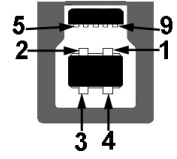

رقم السن	جانب من الموصل مكون من 9 أسنان
1	VCC
2	D-
3	D+
4	GND
5	SSTX-
6	SSTX+
7	GND
8	SSRX-
9	SSRX+

موصل USB 3.0 للتدفق الأسفل



رقم السن	جانب من الموصل مكون من 9 أسنان
1	VCC
2	D-
3	D+
4	GND
5	SSRX-



SSRX+	6
GND	7
SSTX-	8
SSTX+	9

موصل USB 2.0 للتدفق الأسفل

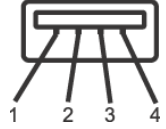

رقم السن	جانب من الموصل مكون من 4 أسنان
1	VCC
2	DMD
3	DPD
4	GND

منافذ USB

- 1 تدفق لأعلى - سفلي
- 2 للتدفق السفلي - سفلي
- 2 دفق لأسفل - جانبي

ملاحظة: تتطلب وظيفة USB 3.0 كمبيوتر قادر على العمل مع USB 3.0.

ملاحظة: تعمل منافذ USB للشاشة فقط عند تشغيل الشاشة أو في وضع توفير الطاقة. إذا كنت تريد إيقاف تشغيل الشاشة ثم تشغيلها، فقد تستغرق الوحدات الطرفية المرفقة ثوانٍ قليلة لاستعادة الوظيفة العادية.

جودة شاشة LCD وسياسة البكسل

أثناء عملية تصنيع شاشة LCD، ليس من الشائع دمج بكسل واحد أو أكثر في حالة غير متغيرة والتي تعد من الصعب رؤيتها ولا تؤثر على جودة الشاشة وقابلية استخدامها. لمزيد من المعلومات عن جودة شاشات Dell وسياسة البكسل، انظر www.dell.com/support/monitors.



تعليمات الصيانة

تنظيف الشاشة الخاصة بك

⚠ تنبيه: اقرأ واتبع تعليمات السلامة قبل تنظيف الشاشة.

⚠ تحذير: تحذير: قبل تنظيف الشاشة، افصل كابل طاقة الشاشة عن المنفذ الكهربائي.

للحصول على أفضل الممارسات، اتبع التعليمات الموضحة في القائمة أدناه أثناء فك المكونات، والتنظيف، أو التعامل مع شاشتك:

- لتنظيف شاشتك المقاومة للثبات، استخدم قطعة قماش نظيفة رطبة قليلاً بالماء. ولو أمكن، استخدم قطعة قماش خاصة بتنظيف الشاشة أو محلول مناسب للتغطية المقاومة للثبات. لا تستخدم البنزين، التتر، الأمونيا، المنظفات الكاشطة أو الهواء المضغوط.
- استخدم قطعة قماش دافئة رطبة قليلاً خاصة بتنظيف الشاشة. تجنب استخدام مادة منظفة من أي نوع حيث أن بعض المواد المنظفة تترك طبقة لينية على الشاشة.
- إذا لاحظت مسحوقاً أبيض عند فصل شاشتك، امسحها بقطعة قماش.
- تعامل مع شاشتك بعناية حيث أن الشاشات الملونة الغامقة قد تُخدش ويظهر عليها علامات بلي بيضاء أكثر من الشاشات الملونة الفاتحة.
- للمساعدة على الحفاظ على أفضل جودة للصورة على شاشتك، استخدم واقي شاشة يتغير ديناميكياً وأوقف تشغيل شاشتك في حالة عدم استخدامها.



إعداد الشاشة

توصيل الحامل

ملاحظة: لم يتم تثبيت الحامل في المصنع عند شحنها.

ملاحظة: يتم تطبيق التعليمات التالية لتوصيل الحامل المقدم مع الشاشة الخاصة بك. إذا كنت توصل حاملا اشتريته من أي مصدر آخر، فاتبع إرشادات الإعداد التي تم تضمينها مع الحامل.

لتوصيل حامل الشاشة:

1. اتبع التعليمات على الكرتون لنزع الحامل من الوسادة العليا التي تثبته.
2. أدخل منافذ قاعدة الحامل في منفذ الحامل.
3. ارفع حامل المسامير وأدر المسمار في اتجاه عقارب الساعة.
4. بعد إحكام المسمار بالكامل، اثن حامل المسمار داخل التجويف.

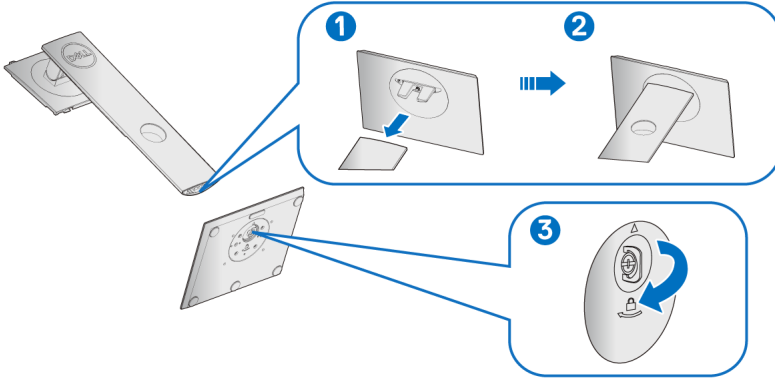

5. ارفع الغطاء، كما هو موضح، لتعرض منطقة VESA لتجميع الحامل.

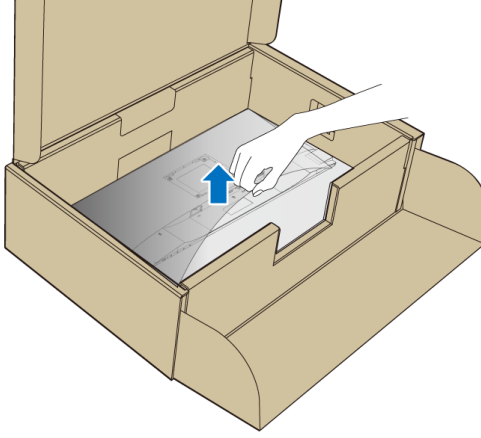

6. قم بتوصيل تجميع الحامل بالشاشة.

a. ضع اللسانين الموجودين على الجزء العلوي من الحامل في التجويف الموجود بالجزء الخلفي من الشاشة.

b. اضغط على الحامل حتى يستقر في مكانه.

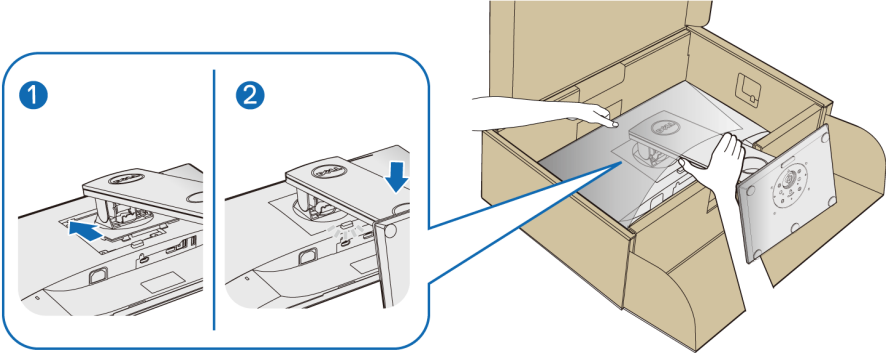

7. ضع الشاشة لأعلى.

ملاحظة: ارفع الشاشة بحرص لمنعها من الانزلاق أو السقوط.



توصيل الشاشة

⚠ تحذير: قبل البدء في أي إجراءات في هذا القسم، اتبع تعليمات السلامة.

✍ ملاحظة: وجه الكابلات خلال منفذ إدارة الكابيل قبل توصيلها.

✍ ملاحظة: لا تقم بتوصيل كل الكابلات بالكمبيوتر في نفس الوقت.

لتوصيل الشاشة بكمبيوتر:

1. قم بإيقاف تشغيل الكمبيوتر وافصل كابل الطاقة.

2. قم بتوصيل كابل VGA أو DisplayPort أو HDMI من شاشتك بالكمبيوتر.

توصيل كابل DisplayPort أي (DisplayPort إلى DisplayPort)

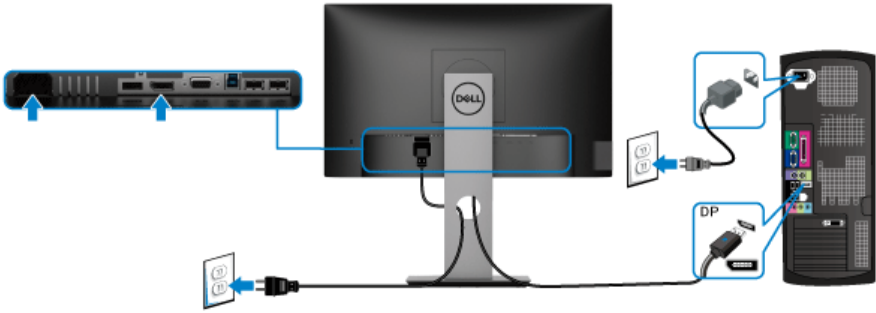

توصيل كابل VGA (اختياري)

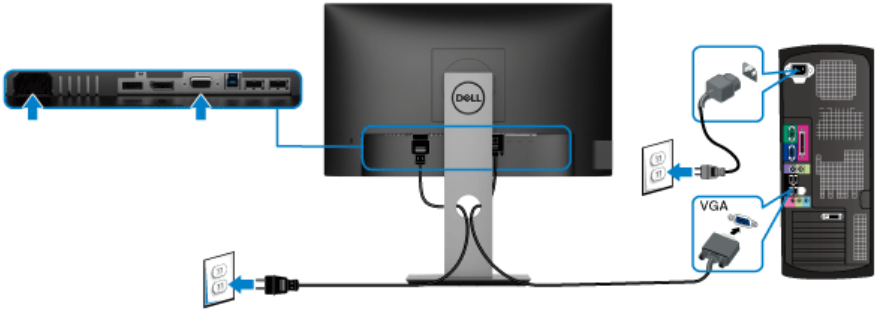

توصيل كابل HDMI (اختياري)

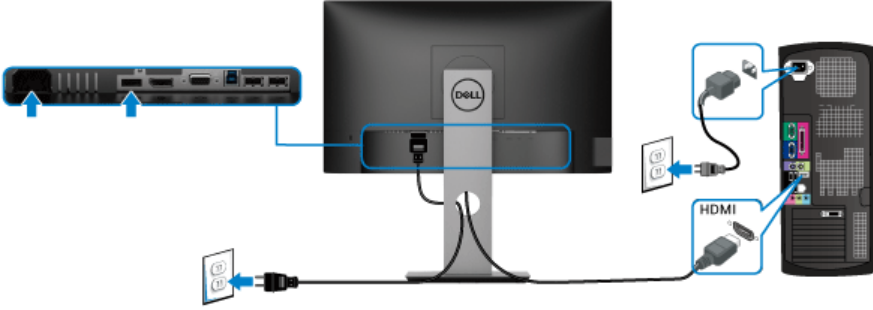

ملاحظة: يتم استخدام الرسومات بقصد التوضيح فقط. قد يختلف شكل الكمبيوتر.

توصيل كابل USB 3.0

بعد الانتهاء من توصيل كابل HDMI/DisplayPort/VGA، اتبع الإجراءات الموضحة أدناه لتوصيل كابل USB 3.0 بالكمبيوتر وإكمال إعداد الشاشة الخاصة بك:

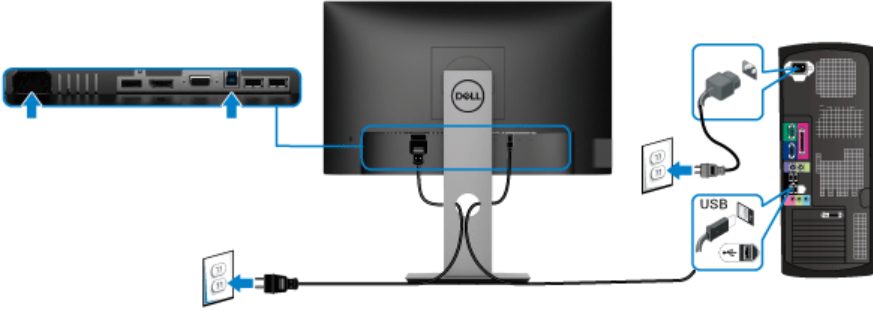

1. قم بتوصيل منفذ USB 3.0 للتدفق العلوي (الكابل مرفق) بمنفذ USB 3.0 مناسب على الكمبيوتر الخاص بك. (انظر منظر سفلي للاطلاع على التفاصيل.)
 2. قم بتوصيل الوحدات الطرفية لـ USB 3.0 بمنافذ USB 3.0 للتدفق السفلي على الكمبيوتر.
 3. قم بتوصيل كابلات الطاقة الخاصة بالكمبيوتر الخاص بك والشاشة بمقبس قريب منك.
- ملاحظة: استخدم منفذ الكابل الموجود على حامل الشاشة لتنظيم الكابلات.

4. قم بتشغيل الشاشة والكمبيوتر.
إذا كانت شاشتك تعرض صورة معينة، فإن ذلك يعني اكتمال الإعداد. إذا لم تعرض صورة، انظر مشكلات خاصة بالناقل التسلسلي العالمي (USB).





بعد توصيل كل الكابلات الضرورية بشاشتك والكمبيوتر الخاص بك، (انظر [توصيل الشاشة لتوصيل الكابل](#))، قم بتنظيم كل الكابلات حسبما هو موضح أعلاه.

إزالة حامل الشاشة

ملاحظة: لمنع حدوث خدوش بشاشة LCD أثناء إزالة الحامل، احرص على وضع الشاشة على سطح ناعم ونظيف.

ملاحظة: يتم تطبيق التعليمات التالية لتوصيل الحامل المقدم مع الشاشة الخاصة بك. إذا كنت توصل حاملا اشتريته من أي مصدر آخر، فاتبع إرشادات الإعداد التي تم تضمينها مع الحامل.

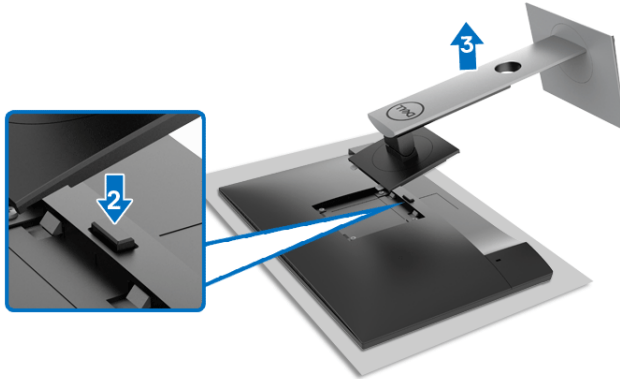

لإزالة الحامل:

1. ضع الشاشة على قطعة قماش أو وسادة ناعمة.
2. اضغط باستمرار على زر تحرير الحامل.
3. ارفع الحامل لأعلى وبعيداً عن الشاشة.

التحميل على الحائط VESA (اختياري)

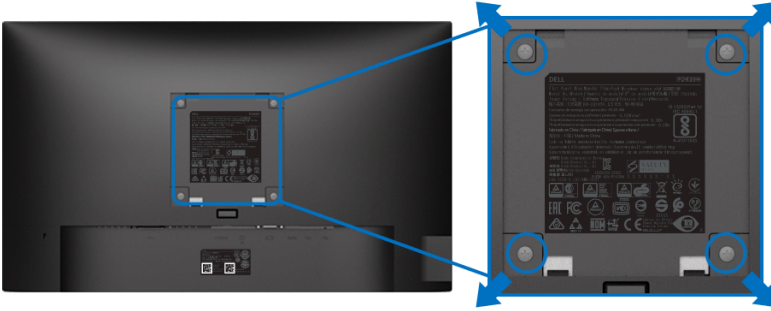

(يُعد القلاووظ: 10 x M4 مم).

ارجع إلى التعليمات المرفقة مع مجموعة التحميل على الحائط المتوافقة مع VESA.

1. ضع لوحة الشاشة على قطعة قماش أو وسادة ناعمة على منضدة ثابتة ومسطحة.
2. قم بإزالة الحامل. (انظر إزالة حامل الشاشة)
3. استخدم مفك صليبي من فيليبس لإزالة البراغي الأربعة التي تثبت الغطاء البلاستيكي.
4. قم بتوصيل قوس التحميل من مجموعة التحميل على الحائط بالشاشة.
5. قم بتحميل الشاشة على الحائط. لمزيد من المعلومات، انظر المستندات المرفقة مع مجموعة التحميل على الحائط.

ملاحظة: للاستخدام فقط مع قوس حمل الحائط المدرج UL أو CSA أو المدرج مع GS مع أقل قدرة تحمل للوزن/الحمل بقدر 11.00 كجم (P2219H) / 12.44 كجم (P2319H) / 13.04 كجم (P2419H) / 17.40 كجم (P2719H).



تشغيل الشاشة

تشغيل طاقة الشاشة

اضغط على زر الطاقة لتشغيل الشاشة.

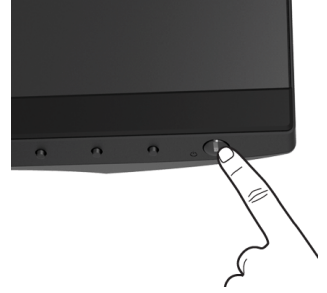

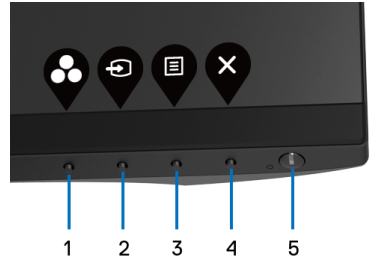

استخدام عناصر التحكم في اللوحة الأمامية

استخدم أزرار التحكم الموجودة في مقدمة الشاشة لضبط الإعدادات.



يوضح الجدول التالي أزرار اللوحة الأمامية:

الوصف	زر اللوحة الأمامية
استخدم هذا الزر للاختيار من أوضاع الألوان المضبوطة مسبقاً.	1  مفتاح الاختصار/ Preset Modes "أوضاع الضبط المسبق"
استخدم هذا الزر للاختيار من قائمة إشارات الفيديو التي يمكن أن تتصل بشاشتك.	2  مفتاح الاختصار/ Input Source "مصدر الإدخال"



3		استخدم زر القائمة لتشغيل ميزة العرض على الشاشة (OSD). انظر الوصول إلى نظام القائمة.
4		استخدم هذا الزر للخروج من قائمة OSD الرئيسية.
5		استخدم زر الطاقة بهدف تشغيل و إيقاف تشغيل الشاشة. تشير اللمبة البيضاء إلى أن الشاشة في حالة تشغيل وتعمل بشكل كامل. تشير اللمبة البيضاء الوامضة إلى وضع توفير الطاقة. (المزود بمؤشر لمبة الطاقة)

زر اللوحة الأمامية

استخدم الأزرار الموجودة في مقدمة الشاشة لضبط إعدادات الصورة.

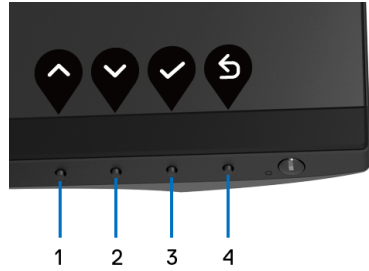

وصف	زر اللوحة الأمامية
استخدم زر لأعلى لضبط عناصر (زيادة النطاقات) في قائمة OSD.	1  لأعلى
استخدم زر لأسفل لضبط عناصر (تقليل النطاقات) في قائمة OSD.	2  لأسفل
استخدم زر موافق لتأكيد اختيارك.	3  موافق
استخدم زر للخلف للعودة إلى القائمة السابقة.	4  للخلف



استخدام قائمة العرض على الشاشة (OSD)

الوصول إلى نظام القائمة

ملاحظة: إذا قمت بتغيير الإعدادات ثم تابعت إلى قائمة أخرى، أو خرجت من قائمة OSD، تقوم الشاشة بحفظ التغييرات تلقائيًا. يتم حفظ التغييرات أيضًا إذا قمت بتغيير الإعدادات ثم انتظرت حتى تختفي قائمة OSD.

1. اضغط على زر لتشغيل قائمة OSD وعرض القائمة الرئيسية.



ملاحظة: تتوفر وظيفة "الضبط التلقائي" فقط عندما تستخدم الموصل التناظري (VGA).

2. اضغط على الزرين و لتنتقل بين خيارات الإعدادات. وأثناء الانتقال من رمز إلى آخر، يتم تمييز اسم الخيار. راجع الجدول التالي للاطلاع على قائمة كاملة بكل الخيارات المتوفرة للشاشة.
3. اضغط على الزر أو أو مرة واحدة لتنشيط الخيار المميز.
4. اضغط على الزرين و لتحديد المعلمة المطلوبة.
5. اضغط على > بهدف للدخول إلى القائمة الفرعية ثم استخدم الأزرار التوجيهية ، طبقًا للمؤشرات الموجودة في القائمة، لإجراء تغييراتك.
6. حدد الزر S للعودة إلى القائمة الرئيسية.



استخدم هذه القائمة لتنشيط ضبط **Contrast/Brightness** "السطوع/التباين".

**/Brightness
Contrast**
"السطوع/التباين"



يقوم **Brightness** "السطوع" بضبط إضاءة ولمعان الضوء الخلفي.

Brightness
"السطوع"

اضغط على الزر > لزيادة السطوع واضغط على الزر < لتقليل السطوع (الحد الأدنى 0 / الحد الأقصى 100).

ملاحظة: يتم تعطيل الضبط اليدوي لـ **Brightness** "السطوع" عند تشغيل **Dynamic Contrast** "التباين الديناميكي".

اضبط **Brightness** "السطوع" أولاً، ثم اضبط **Contrast** "التباين" فقط إذا لزم إجراء المزيد من الضبط.

اضغط على الزر > لزيادة التباين واضغط على الزر < لتقليل السطوع (الحد الأدنى 0 / الحد الأقصى 100).

تقوم وظيفة **Contrast** "التباين" بضبط درجة الاختلاف بين المناطق الأكثر إعتامًا والأكثر إضاءة على الشاشة.



استخدم هذه القائمة لتنشيط الإعداد التلقائي وضبط القائمة.

Auto Adjust "الضبط التلقائي"

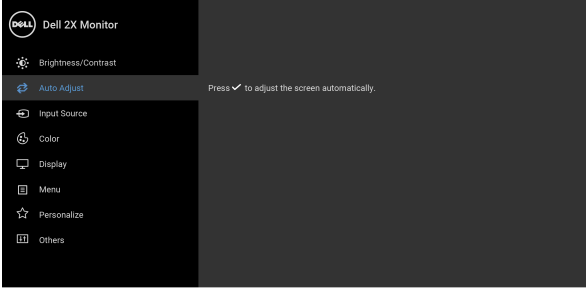

تتيح وظيفة **Auto Adjust** "الضبط التلقائي" إجراء ضبط ذاتي للشاشة على إشارة الفيديو الواردة. بعد استخدام **Auto Adjust** "الضبط التلقائي"، يمكنك موازنة شاشتك عن طريق استخدام عناصر التحكم **Pixel Clock** "ساعة بكسل" (خشن) و **Phase** "المرحلة" (ناعم) الموجودة أسفل القائمة **Display** "العرض".

Auto Adjustment in Progress...

ملاحظة: في أغلب الحالات، تنتج وظيفة **Auto Adjust** "الضبط التلقائي" أفضل صورة للتكوين الخاص بك.
ملاحظة: يتوفر الخيار ضبط تلقائي **Auto Adjust** "الضبط التلقائي" فقط عندما تستخدم الموصل التناظري (VGA).



استخدم **Input Source** "مصدر الإدخال" للاختيار بين إشارات الفيديو المختلفة والتي يمكن توصيلها بالشاشة.

Input Source
"مصدر الإدخال"

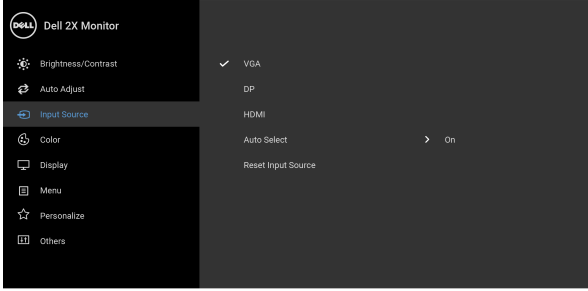

حدد إدخال **VGA** عندما تستخدم الموصل التناظري (VGA).

VGA

حدد إدخال **DP** عندما تستخدم موصل (DP) DisplayPort.

DP

حدد إدخال **HDMI** عندما تستخدم موصل HDMI.

HDMI

يسمح لك تشغيل هذه الوظيفة بفحص مصادر الإدخال.

Auto Select
"تحديد تلقائي"

أعد ضبط إعدادات إدخال الشاشة الخاصة بك على الإعدادات الافتراضية للمصنع.

Reset Input Source
"أعد ضبط مصدر الإدخال"

استخدم **Color** "اللون" لضبط وضع إعداد اللون.

Color "اللون"

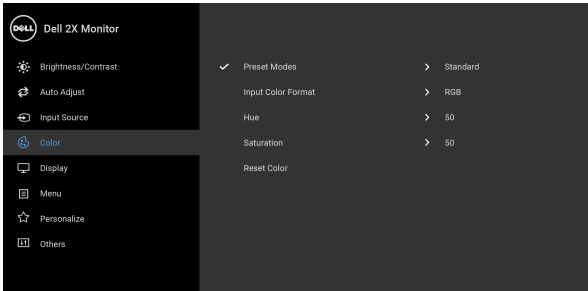

Preset Modes

"أوضاع الضبط المسبق"

- يتيح لك اختيار أوضاع الألوان المضبوطة مسبقاً.
- **Standard "قياسي"**: تحميل إعدادات الألوان الافتراضية للشاشة. وهو وضع الضبط المسبق الافتراضي.
- **ComfortView**: تقليل مستوى الضوء الأزرق المنبعث من الشاشة لجعل العرض أكثر ملاءمة وراحة للعينين.
- **تحذير: تأثيرات الفترة الطويلة الممكنة لانبعاث الضوء الأزرق من الشاشة قد تسبب جروحاً شخصية مثل الإجهاد الرقمي للعينين وإجهاد العينين وأضرار بالعينين. قد يؤدي الاستخدام المطول للشاشة أيضاً إلى التسبب في حدوث آلام في أجزاء الجسم مثل الرقبة والذراعين والظهر والكتف.**
- لتقليل خطورة إجهاد العينين وحدث آلام في الرقبة/الذراع/الكتف نتيجة استخدام الشاشة لفترات طويلة، نقتراح عليك ما لي:
- 1. اضبط مسافة الشاشة بين 20 بوصة إلى 28 بوصة (50 سم إلى 70 سم) من عينيك.
- 2. الوميض بشكل متكرر لترطيب عينيك أو تبليل عينيك بماء بعد الاستخدام المتواصل للشاشة.
- 3. احصل على فترات راحة بشكل منتظم ومتكرر لمدة 20 دقيقة كل ساعتين.
- 4. انظر بعيداً عن الشاشة وأطل النظر على شيء بعيد على بعد 20 قدم منك لمدة لا تقل عن 20 ثانية أثناء فترات الراحة.
- 5. قم بعمل تمددات لتخفيف التوتر في الرقبة، الذراع، الظهر والكتفين أثناء فترات الراحة.
- **Movie "الفيلم"**: تحميل إعدادات الألوان النموذجية للأفلام.
- **Game "اللعبة"**: تحميل إعدادات الألوان النموذجية لمعظم تطبيقات الألعاب.
- **Warm "دافئ"**: زيادة الدرجة اللونية. تظهر الشاشة أكثر دفئاً مع تدرج أحمر/أصفر.
- **Cool "بارد"**: تقليل الدرجة اللونية. تظهر الشاشة أكثر برداً مع تدرج أزرق.
- **Custom Color "لون مخصص"**: يتيح لك ضبط إعدادات الألوان يدوياً.



استخدم على الزرين ⬆️ و ⬆️ لضبط قيم الألوان الثلاثة (أحمر، أخضر، أزرق) وإنشاء وضع لون لضبط مسبق خاص بك.

Preset Modes "أوضاع الضبط المسبق"

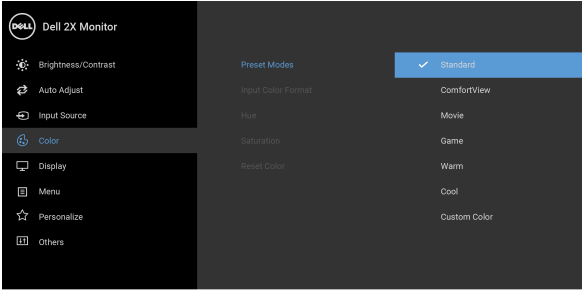

يسمح لك بضبط وضع إدخال الفيديو على:

RGB: حدد هذا الخيار إذا كانت شاشتك متصلة بكمبيوتر (أو مشغل DVD) باستخدام كابل DisplayPort أو HDMI.

YPbPr: حدد هذا الخيار إذا كان مشغل DVD الخاص بك يدعم مخرجات YPbPr.

Input Color Format "لون الإدخال"

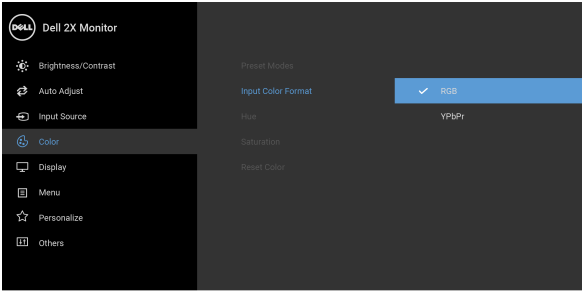

تعمل هذه الميزة على تحويل لون صورة الفيديو إلى اللون الأخضر أو

الأرجواني. يتم استخدام هذا لضبط لون النغمة المطلوب. استخدم ⬆️

أو ⬆️ لضبط التدرج من '0' إلى '100'.

ملاحظة: يتوفر ضبط Hue "تدرج الألوان" فقط عند تحديد وضع الضبط المسبق "Movie" "الفيلم" أو "Game" "اللعبة".



يمكن لهذه الميزة ضبط تشبع اللون الخاص بصورة الفيديو. استخدم

Saturation "الإشباع"

أو لضبط التشبع من '0' إلى '100'.

ملاحظة: يتوفر ضبط Saturation "الإشباع" فقط عند تحديد وضع الضبط المسبق Movie "الفيلم" أو Game "اللعبة".

إعادة ضبط إعدادات ألوان الشاشة على الإعدادات الافتراضية للمصنع.

Reset Color "إعادة ضبط اللون"

استخدم Display "الشاشة" لضبط الصورة.

Display "العرض"

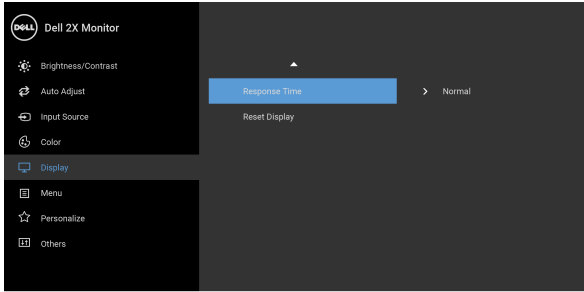
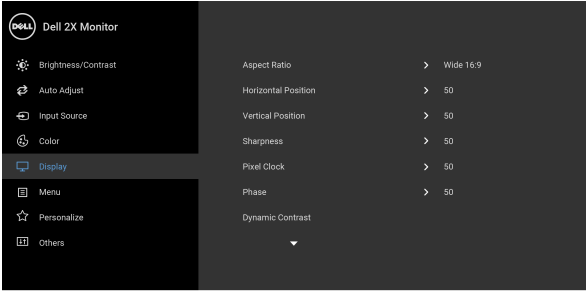

ضبط نسبة أبعاد الصورة إلى Wide 16:9 "عريض 16:9" أو 4:3 أو 5:4.

Aspect Ratio "نسبة العرض إلى الارتفاع"



<p>استخدم  أو لضبط الصورة على اليسار أو اليمين. الحد الأدنى هو '0' (-). الحد الأقصى هو '100' (+).</p>	<p>Horizontal Position "الوضع الأفقي"</p>
<p>استخدم  أو لضبط الصورة لأعلى أو أسفل. الحد الأدنى هو '0' (-). الحد الأقصى هو '100' (+).</p> <p>ملاحظة: يتوفر إعدادا Horizontal Position "الوضع الأفقي" و Vertical Position "الوضع الرأسي" فقط لإدخال VGA.</p>	<p>Vertical Position "الوضع الرأسي"</p>
<p>يمكن لهذه الميزة أن تجعل الصورة تبدو أكثر حدة أو أكثر هدوءاً.</p> <p>استخدم  أو لضبط الوضوح من '0' إلى '100'.</p>	<p>Sharpness "التوضيح"</p>
<p>يسمح لك إعدادا ضبط Phase "المرحلة" و Pixel Clock "ساعة بكسل" بضبط شاشتك وفقاً لتفضيلاتك.</p> <p>استخدم  أو لضبط شاشتك على أفضل جودة للصورة.</p>	<p>Pixel Clock "ساعة بكسل"</p>
<p>إذا لم يتم الحصول على نتائج مرضية باستخدام إعداد Phase "المرحلة"، فاستخدم إعداد Pixel Clock "ساعة بكسل" (خشن) ثم استخدم إعداد Phase "المرحلة"، مرة أخرى.</p> <p>ملاحظة: يتوفر إعدادا Pixel Clock "ساعة بكسل" و Phase "المرحلة" لإدخال VGA فقط.</p>	<p>Phase "المرحلة"</p>
<p>يسمح لك بزيادة مستوى التباين لتوفير جودة صورة أكثر حدة وأكثر تفصيلاً.</p> <p>استخدم  للدخول إلى القائمة الفرعية. ثم استخدم  لتشغيل أو إيقاف تشغيل وظيفة Dynamic Contrast "التباين الديناميكي".</p> <p>ملاحظة: توفر ميزة Dynamic Contrast "التباين الديناميكي" أعلى تباين إذا قمت بتحديد وضع الضبط المسبق Game "اللعبة" أو Movie "الفيلم".</p>	<p>Dynamic Contrast "التباين الديناميكي"</p>
<p>يسمح لك بضبط Response time "وقت الاستجابة" إلى Normal "عادي" أو Fast "سريع".</p>	<p>Response time "وقت الاستجابة"</p>
<p>حدد هذا الخيار لاستعادة إعدادات الشاشة الافتراضية.</p>	<p>Reset Display "إعادة ضبط الشاشة"</p>



حدد هذا الخيار لضبط إعدادات OSD، وصل لغات OSD، المدة الزمنية التي تظل فيها القائمة على الشاشة، وهكذا.

"القائمة" Menu

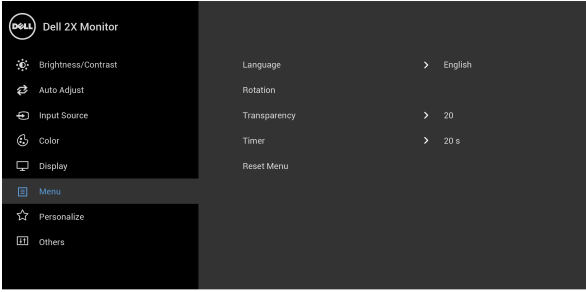



ضبط عرض OSD على واحدة من ثمان لغات هي (الإنجليزية والأسبانية والفرنسية والألمانية والبرتغالية البرازيلية والروسية والصينية المبسطة واليابانية).

"اللغة" Language

تدوير شاشة OSD 90 درجة في عكس اتجاه عقارب الساعة. يمكنك ضبط القائمة حسب تدوير الشاشة.



Rotation "الاستدارة"

حدد هذا الخيار لتغيير شفافية القائمة بالضغط على الزرين  و  (الحد الأدنى / 0 الحد الأقصى 100).

Transparency "الشفافية"

يقوم بضبط طول المدة الزمنية التي ستظلها قائمة OSD نشطة بعد آخر مرة تضغط فيها على زر ما.

"الموقت" Timer

استخدم الزرين  أو  لضبط الشريط المنزلق بزيادات قدرها 1 ثوانٍ، من 5 ثوانٍ إلى 60 ثانية.

أعد ضبط كل إعدادات OSD على القيم المضبوطة مسبقًا في المصنع.

Reset Menu "إعادة ضبط القائمة"



Personalize "تشخيص"

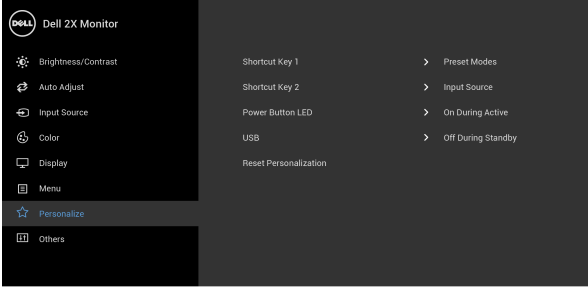

يُتيح لك اختيار ميزة من بين **Preset Modes** "أوضاع الضبط المسبق"، **Contrast/Brightness** "السطوع/التباين"، **Auto Adjust** "الضبط التلقائي"، **Input Source** "مصدر الإدخال"، **Aspect Ratio** "نسبة العرض إلى الارتفاع"، أو **Rotation** "الاستدارة" وضبطه كمفتاح اختصار.

مفتاح الاختصار 1

مفتاح الاختصار 2

تتيح لك تشغيل أو إيقاف ضبط مؤشر LED للطاقة لتوفير الطاقة.

Power Button LED
LED "شاشة LED
لزر الطاقة"

USB

يُتيح لك تمكين أو تعطيل وظيفة **USB** أثناء وضع استعداد الشاشة. **ملاحظة:** تشغيل/إيقاف **USB** في وضع الاستعداد متوفر فقط عند فك كابل نقل كابل **USB** للتدفق الأعلى. سيتحول هذا الخيار إلى اللون الرمادي عند توصيل كابل منفذ **USB** للتدفق الأعلى.

إعادة ضبط كل الإعدادات تحت قائمة **Personalize** "تشخيص" على قيم الضبط المسبق للمصنع.

Reset Personalization
"تشخيص إعادة
الضبط"





حدد هذا الخيار لضبط إعدادات OSD، مثل DDC/CI، و LCD Conditioning "مواصفة شاشة LCD" وهكذا.

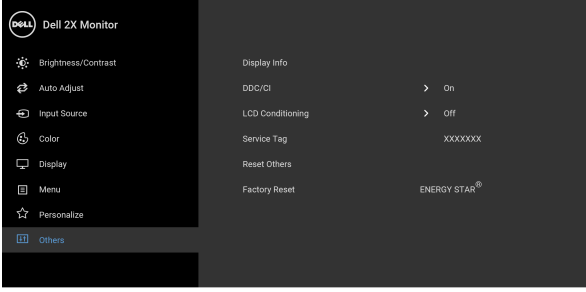

تعرض الإعدادات الحالية للصورة.

Display Info "معلومات العرض"

DDC/CI

يسمح DDC/CI (Display Data Channel / Command Interface) بإمكانية ضبط معلمات الشاشة (السطوع، توازن الألوان، إلخ) عبر البرامج الموجودة على الكمبيوتر لديك. يمكنك تعطيل هذه الميزة عن طريق تحديد **OFF** "إيقاف التشغيل". قم بتمكين هذه الميزة للحصول على أفضل خبرة للمستخدم والأداء الأمثل لشاشتك.

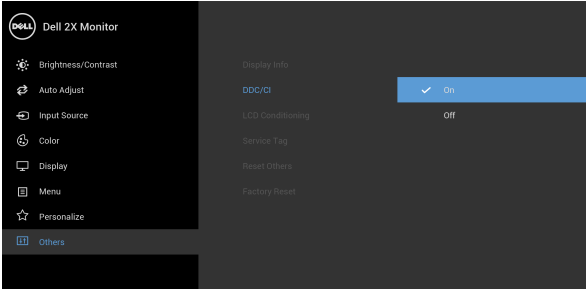

يساعد على تقليل الحالات البسيطة من الاحتفاظ بالصورة. حسب درجة الاحتفاظ بالصورة، قد يستغرق البرنامج بعض الوقت للعمل. يمكنك تمكين هذه الميزة عن طريق تحديد "On" تشغيل.

LCD Conditioning "مواصفة شاشة "LCD

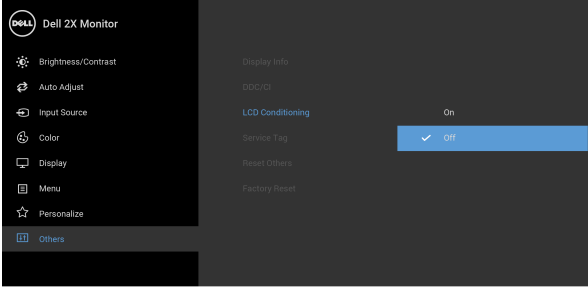

عرض علامة الخدمة لشاشتك. تكون هذه السلسلة مطلوبة عن البحث عن دعم الهاتف، راجع حالة الضمان مع تحديث برامج التشغيل على موقع ويب Dell، إلخ.

Service Tag "علامة الخدمة"

إعادة ضبط كل الإعدادات تحت قائمة "Others" على قيم الضبط المسبق للمصنع.

Reset Others "أعد تعيين الوظائف الأخرى"

أعد ضبط كل قيم الضبط المسبق على الإعدادات الافتراضية للمصنع. هذه أيضًا إعدادات اختبارات ENERGY STAR®.

Factory Reset "إعادة تعيين إعدادات المصنع"

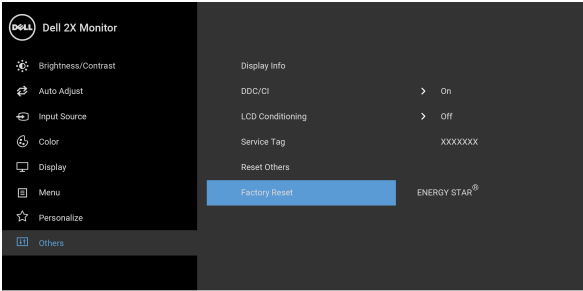

ملاحظة: تحتوي هذه الشاشة على ميزة مضمنة تعمل على معايرة السطوع تلقائياً لتعويض تقادم المصباح.



رسالة تحذير OSD

عند تمكين ميزة **Dynamic Contrast** "التباين الديناميكي" (في أوضاع الضبط المسبق هذه: **Game** "اللعبة" أو **Movie** "الفيلم")، يتم تعطيل ضبط السطوع اليدوي.

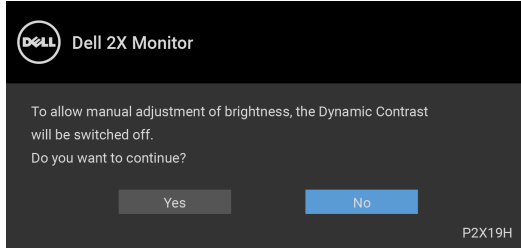

عندما لا تقوم الشاشة بدعم وضع دقة وضوح معينة، فسوف ترى الرسالة التالية:

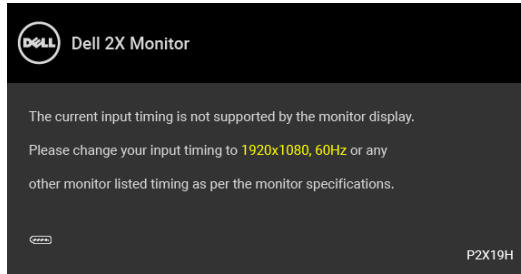

يعني ذلك أن الشاشة لا يمكنها المزامنة مع الإشارة التي تتلقاها من الكمبيوتر. راجع مواصفات الشاشة لمعرفة نطاقات الترددات الأفقية والعمودية التي يمكن التعامل معها بواسطة هذه الشاشة. الوضع الموصى به هو 1080 × 1920.

ملاحظة: قد تختلف الرسالة بشكل طفيف حسب إشارة الإدخال المتصل. 

سوف ترى الرسالة التالية قبل تعطيل وظيفة DDC/CI:

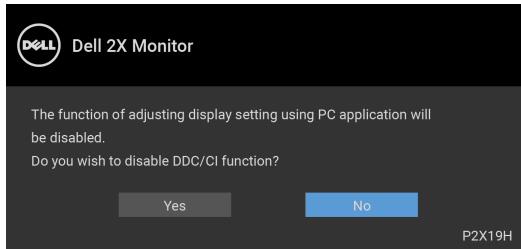

عندما تنتقل الشاشة إلى وضع توفير الطاقة، تظهر الرسالة التالية:

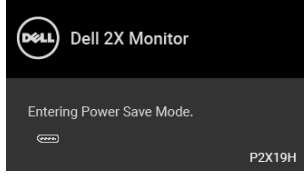

ملاحظة: قد تختلف الرسالة بشكل طفيف حسب إشارة الإدخال المتصل. 

قم بتنشيط الكمبيوتر وإيقاظ الشاشة للحصول على وصول إلى OSD. سوف تعمل OSD فقط في وضع التشغيل العادي. إذا ضغطت على أي زر غير زر الطاقة أثناء وضع إيقاف النشاط، فسوف تظهر إحدى الرسائل التالية وفقاً للإدخال المحدد:

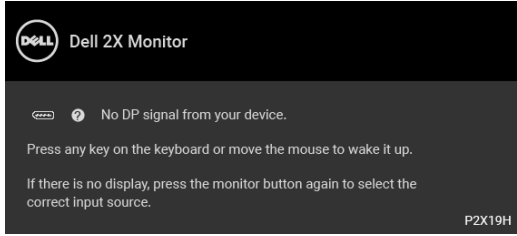

قم بتنشيط الكمبيوتر والشاشة للحصول على وصول إلى OSD.

ملاحظة: قد تختلف الرسالة بشكل طفيف حسب إشارة الإدخال المتصل. 

إذا تم تحديد إدخال VGA، HDMI أو DisplayPort وتوصيل الكابل المقابل، يظهر أدناه مربع حوار متحرك.

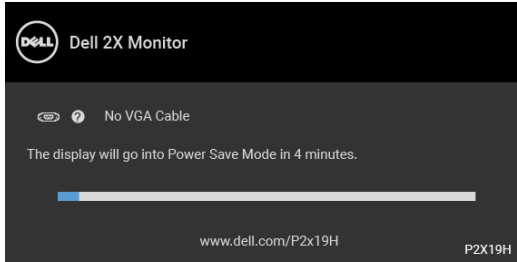

أو



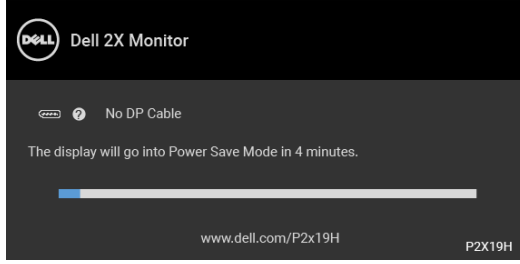

أو

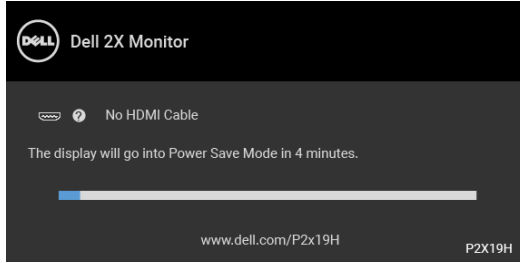

انظر [اكتشاف المشكلات وإصلاحها للحصول على مزيد من المعلومات](#).

ضبط الحد الأقصى لدقة الوضوح

لضبط أقصى دقة للشاشة:

نظام التشغيل 7 Windows® و 8 Windows® و 8.1 Windows®:

1. بالنسبة لنظام التشغيل 8 Windows® و 8.1 Windows®، حدد سطح المكتب للتبديل إلى سطح مكتب كلاسيكي.
 2. انقر بزر الماوس الأيمن فوق سطح المكتب وانقر فوق مستوى دقة الشاشة.
 3. انقر فوق القائمة المنسدلة دقة الشاشة وحدد 1080 × 1920.
 4. انقر فوق موافق.
- في 10 Windows®:
1. انقر بزر الفأرة الأيمن فوق سطح المكتب وانقر فوق إعدادات الشاشة.
 2. انقر فوق إعدادات العرض المتقدمة.
 3. انقر فوق القائمة المنسدلة الدقة وحدد 1080 × 1920.
 4. انقر فوق تطبيق.



إذا لم تشاهد 1080 × 1920 كخيار، فقد يتعين عليك تحديث برنامج تشغيل الرسومات الخاص بك. ووفقًا للكمبيوتر الخاص بك، أكمل أحد الإجراءات التالية:

إذا كان لديك كمبيوتر سطح مكتب أو كمبيوتر محمول من طراز Dell:

- انتقل إلى الموقع <http://www.dell.com/support>، وأدخل رمز الخدمة، ثم قم بتنزيل أحدث برنامج تشغيل لبطاقة الرسومات.

إذا كنت تستخدم كمبيوتر ليس من طراز Dell (سطح مكتب أو محمول):

- انتقل إلى موقع الدعم للكمبيوتر الخاص بك وقم بتنزيل أحدث برامج تشغيل الرسومات.
- انتقل إلى الموقع الإلكتروني لبطاقة الرسومات وقم بتنزيل أحدث برامج تشغيل الرسومات.

استخدام وظائف الإمالة والدوران المحوري والتمديد العمودي

ملاحظة: يتم تطبيق التعليمات التالية لتوصيل الحامل المقدم مع الشاشة الخاصة بك. إذا كنت توصل حاملًا اشتريته من أي مصدر آخر، فاتبع إرشادات الإعداد التي تم تضمينها مع الحامل.

الإمالة، الدوران المحوري

باستخدام الحامل المتصل بالشاشة، يمكنك إمالة وإدارة الشاشة للوصول على زاوية المشاهدة الأكثر راحة.

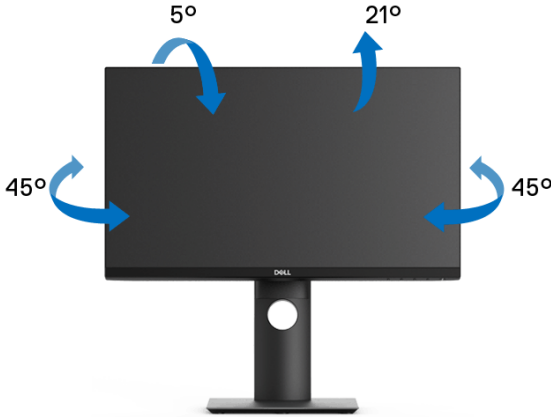

ملاحظة: لم يتم تثبيت الحامل في المصنع عند شحنها.



التمديد العمودي

ملاحظة: يتمدد الحامل بشكل عمودي وصولاً إلى 130 مم. يوضح الرسم الموجود أدناه طريقة تمديد الحامل بشكل عمودي.



تثبيت الشاشة لعرض الصورة رأسياً

قبل تدوير الشاشة، يتعين تمديد شاشتك رأسياً بالكامل (التمديد العمودي) وإمالتها بالكامل لأعلى لتجنب خبط الحافة السفلية للشاشة.



دوران في اتجاه عقارب الساعة



استدارة عكس عقارب الساعة



ملاحظة: لاستخدام وظيفة تدوير الشاشة (منظر أفقي مقابل رأسي) مطلوب برنامج تشغيل محدث للرسومات لكمبيوتر Dell غير المرفق مع هذه الشاشة. لتنزيل برنامج الرسومات، انتقل إلى www.dell.com/support وراجع قسم تنزيل بخصوص برامج تشغيل الفيديو للحصول على أحدث تحديثات برامج التشغيل.

ملاحظة: عندما تكون في وضع منظر رأسي، يمكنك تجربة إجراء تنزيل درجة في التطبيقات المليئة بالرسومات (العباب ثلاثية الأبعاد، إلخ).



ضبط إعدادات شاشة التدوير لنظامك

بعد تدوير شاشتك، يتعين عليك إكمال الإجراء أدناه لضبط إعدادات شاشة التدوير لنظامك.

 **ملاحظة:** إذا كنت تستخدم الشاشة مع كمبيوتر غير Dell، يتعين عليك الانتقال إلى موقع الويب الخاص ببرامج تشغيل الرسومات أو موقع الويب الخاص بالشركة المصنعة للكمبيوتر للحصول على معلومات عن تدوير (المحتويات) على شاشتك.

لضبط إعدادات شاشة التدوير:

1. انقر بزر الماوس الأيمن فوق سطح المكتب وانقر فوق **خصائص**.
2. حدد علامة تبويب الإعدادات وانقر فوق زر خيارات متقدمة.
3. إذا كان لديك بطاقة رسومات ATI، حدد علامة التبويب تدوير واضبط التدوير المفضل.
4. إذا كان لديك بطاقة رسومات nVidia، انقر فوق علامة التبويب nVidia، في العمود الأيسر وحدد **NVRotate**، ثم حدد التدوير المفضل.
5. إذا كان لديك بطاقة رسومات Intel®، حدد علامة تبويب الرسومات Intel، انقر فوق **خصائص الرسومات**، حدد علامة التبويب تدوير، ثم اضبط التدوير المفضل لديك.

 **ملاحظة:** إذا لم ترى خيار التدوير أو كان لا يعمل بشكل صحيح، انتقل إلى موقع الويب www.dell.com/support وقم بتنزيل أحدث برنامج تشغيل لبطاقة الرسومات الخاصة بك.



اكتشاف المشكلات وإصلاحها

⚠ تحذير: قبل البدء في أي إجراءات في هذا القسم، اتبع تعليمات السلامة.

اختبار ذاتي

توفر شاشتك ميزة الاختبار الذاتي والتي تتيح لك التحقق من عمل شاشتك على نحو صحيح. إذا كانت شاشتك وجهاز الكمبيوتر الخاص بك متصلين ولكن لا تزال الشاشة مظلمة، قم بتشغيل الاختبار الذاتي للشاشة عن طريق إجراء الخطوات التالية:

1. قم بإيقاف تشغيل الكمبيوتر الخاص بك والشاشة.
2. افصل كابل الفيديو من الجزء الخلفي من الكمبيوتر.
3. قم بتشغيل الشاشة.

ينبغي أن يظهر مربع الحوار المتنقل على الشاشة (على خلفية سوداء) إذا لم تتمكن الشاشة من الإحساس بإشارة الفيديو والعمل بشكل صحيح. وأثناء العمل في وضع الاختبار الذاتي، تظل لمبة LED الخاصة بالطاقة بيضاء. علاوة على ذلك، ووفقاً للإدخال المحدد، سوف يستمر أحد مربعات الحوار الموضحة أدناه في التمرير عبر الشاشة.

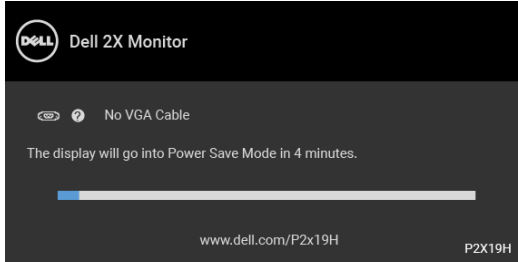

أو

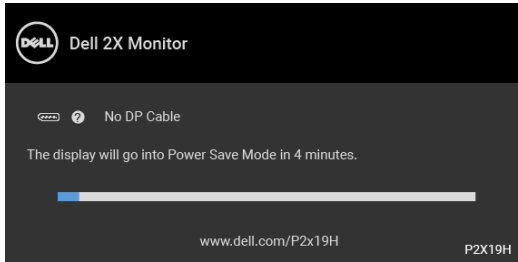

أو



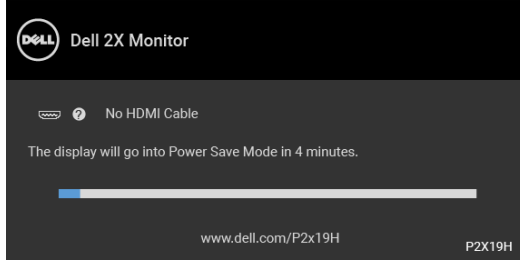

4. يظهر هذا المربع أيضًا أثناء التشغيل العادي للنظام في حالة انفصال أو تلف كابل الفيديو.
5. قم بإغلاق الشاشة وأعد توصيل كابل الفيديو؛ ثم قم بتشغيل كل من الكمبيوتر والشاشة.
- إذا ظلت الشاشة فارغة بعد تنفيذ الإجراء السابق، فتحقق من عنصر تحكم الفيديو والكمبيوتر، لأن الشاشة تعمل بشكل سليم في هذه الحالة.

تشخيصات مضمنة

تشتمل الشاشة على أداة تشخيص مضمنة تساعدك في تحديد ما إذا كان عيب الشاشة الذي تواجهه ناتجًا عن مشكلة داخلية في الشاشة أو في الكمبيوتر أو بطاقة الفيديو.

ملاحظة: لا يمكنك تشغيل التشخيصات المضمنة إلا عندما يكون كابل الفيديو مفصلاً والشاشة في وضع الاختبار الذاتي.

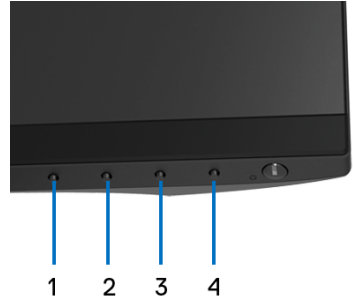

لتشغيل التشخيصات المضمنة:

1. تأكد من نظافة الشاشة (لا توجد دقائق غبار على سطح الشاشة).
2. افصل كابل (كابلات) الفيديو من الجزء الخلفي من الكمبيوتر أو الشاشة. تدخل الشاشة بعد ذلك في وضع الاختبار الذاتي.
3. اضغط باستمرار على الزر 1 على اللوحة الأمامية لمدة 5 ثوان. تظهر شاشة رمادية اللون.
4. افحص الشاشة بعناية بحثًا عن عيوب.
5. اضغط على الزر 1 على اللوحة الأمامية مرة أخرى. يتغير لون الشاشة إلى الأحمر.



6. افحص العرض بحثاً عن عيوب.

7. كرّر الخطوتين رقم 5 و6 لفحص العرض في الشاشات الملونة باللون الأخضر والأزرق والأسود والأبيض وشاشات النصوص.

يُكتمل الاختبار عندما تظهر شاشة النصوص. للخروج، اضغط على الزر 1 مرة أخرى. إذا لم تكتشف أي عيوب في الشاشة أثناء استخدام أداة التشخيص المضمنة، يعني ذلك أن الشاشة تعمل بشكل سليم. تحقق من بطاقة الفيديو والكمبيوتر.

مشكلات شائعة

يحتوي الجدول التالي على معلومات عامة عن مشكلات الشاشة الشائعة التي قد تواجهها والحلول الممكنة:

الأعراض الشائعة	ما تواجهه	الحلول الممكنة
لا يوجد فيديو/لمبة LED الخاص بالطاقة مطفأة	لا توجد صورة	<ul style="list-style-type: none">تأكد من أن كابل الفيديو الذي يوصل الشاشة بالكمبيوتر متصل بشكل صحيح ومحكم.تأكد من أن خرج الطاقة يعمل بشكل سليم باستخدام أي جهاز كهربائي آخر.تأكد من أنه تم الضغط على زر الطاقة بالكامل.تأكد من تحديد مصدر الإدخال الصحيح في قائمة Input Source "مصدر الإدخال".
لا يوجد فيديو/لمبة LED الخاص بالطاقة مضئية	لا توجد صورة أو صورة بلا سطوع	<ul style="list-style-type: none">قم بزيادة عناصر تحكم السطوع والتباين عبر قائمة OSD.قم بإجراء الفحص بميزة الاختبار الذاتي للشاشة.تحقق من وجود أسنان منثنية أو مكسورة في موصل كابل الفيديو.قم بتشغيل التشخيصات المضمنة.تأكد من تحديد مصدر الإدخال الصحيح في قائمة Input Source "مصدر الإدخال".
تركيز ضعيف	الصورة مشوشة أو ضبابية أو وهمية	<ul style="list-style-type: none">قم بإجراء Auto Adjust "الضبط التلقائي" عبر OSD.اضبط عناصر تحكم Phase "المرحلة" و Pixel Clock "ساعة بكسل" عبر OSD.تخلص من كابلات تمديد الفيديو.أعد ضبط الشاشة على إعدادات المصنع.قم بتغيير دقة وضوح الفيديو إلى نسبة العرض إلى الارتفاع الصحيحة.



<ul style="list-style-type: none"> • قم بإجراء Auto Adjust "الضبط التلقائي" عبر OSD. • اضبط عناصر تحكم Phase "المرحلة" و Pixel Clock "ساعة بكسل" عبر OSD. • أعد ضبط الشاشة على إعدادات المصنع. • تحقق من العوامل البيئية. • قم بتغيير مكان الشاشة وقم بإجراء الاختبار في حجرة مختلفة. 	<p>اهتزاز/ارتعاش الفيديو صورة مموجة أو حركة دقيقة</p>
<ul style="list-style-type: none"> • تشغيل وإيقاف تشغيل الطاقة. • البكسل المتوقف بشكل دائم يُعتبر عيبًا طبيعيًا قد يحدث في تقنية LCD. • لمزيد من المعلومات عن جودة شاشات Dell وسياسة البكسل، قم بزيارة موقع دعم Dell: http://www.dell.com/support/monitors 	<p>بكسلات ناقصة تشتمل شاشة LCD على بقع</p>
<ul style="list-style-type: none"> • تشغيل وإيقاف تشغيل الطاقة. • البكسل المتوقف بشكل دائم يُعتبر عيبًا طبيعيًا قد يحدث في تقنية LCD. • لمزيد من المعلومات عن جودة شاشات Dell وسياسة البكسل، قم بزيارة موقع دعم Dell: http://www.dell.com/support/monitors 	<p>بكسلات ثابتة وملتصقة تشتمل شاشة LCD على بقع ساطعة</p>
<ul style="list-style-type: none"> • أعد ضبط الشاشة على إعدادات المصنع. • قم بإجراء Auto Adjust "الضبط التلقائي" عبر OSD. • اضبط عناصر تحكم السطوع والتباين عبر قائمة OSD. 	<p>مشكلات السطوع الصورة باهتة جدًا أو ساطعة جدًا</p>
<ul style="list-style-type: none"> • أعد ضبط الشاشة على إعدادات المصنع. • قم بإجراء Auto Adjust "الضبط التلقائي" عبر OSD. • اضبط عناصر التحكم الأفقية والرأسية عبر قائمة OSD. • عند استخدام إدخال DisplayPort/HDMI، لا تتوفر إعدادات ضبط الوضع. 	<p>تشويه هندسي عدم توسيط الشاشة بشكل صحيح</p>



خطوط أفقية/عمودية	تشتمل الشاشة على خط واحد أو أكثر	<ul style="list-style-type: none"> أعد ضبط الشاشة على إعدادات المصنع. قم بإجراء Auto Adjust "الضبط التلقائي" عبر OSD. اضبط عناصر تحكم Phase "المرحلة" و Pixel Clock "ساعة بكسل" عبر OSD. قم بإجراء الفحص بميزة الاختبار الذاتي للشاشة وحدد ما إذا كانت الخطوط موجودة أيضًا في وضع الاختبار الذاتي. تحقق من وجود أسنان منثنية أو مكسورة في موصل كابل الفيديو. قم بتشغيل التشخيصات المضمنة. عند استخدام إدخال DisplayPort/HDMI، لا تتوفر إعدادات ضبط Pixel Clock "ساعة بكسل" و Phase "المرحلة".
مشكلات التزامن	الشاشة ممزوجة أو تبدو مشققة	<ul style="list-style-type: none"> أعد ضبط الشاشة على إعدادات المصنع. قم بإجراء Auto Adjust "الضبط التلقائي" عبر OSD. اضبط عناصر تحكم Phase "المرحلة" و Pixel Clock "ساعة بكسل" عبر OSD. قم بإجراء الفحص بميزة الاختبار الذاتي للشاشة لتحديد ما إذا كانت الشاشة الممزوجة تظهر في وضع الاختبار الذاتي. تحقق من وجود أسنان منثنية أو مكسورة في موصل كابل الفيديو. أعد تشغيل الكمبيوتر في الوضع الآمن.
المشكلات المتعلقة بالسلامة	علامات مرئية للدخان أو الشرر	<ul style="list-style-type: none"> لا تقم بإجراء أي خطوات لاستكشاف الأخطاء وإصلاحها. اتصل بشركة Dell على الفور.
مشكلات متقطعة	تتعطل الشاشة في التشغيل والإغلاق	<ul style="list-style-type: none"> تأكد من أن كابل الفيديو الذي يوصل الشاشة بالكمبيوتر متصل بشكل صحيح ومحكم. أعد ضبط الشاشة على إعدادات المصنع. قم بإجراء الفحص بميزة الاختبار الذاتي للشاشة لتحديد ما إذا كانت المشكلة المتقطعة تحدث في وضع الاختبار الذاتي.



لون ناقص	الصورة ينقصها لون	<ul style="list-style-type: none"> • قم بإجراء الفحص بميزة الاختبار الذاتي للشاشة. • تأكد من أن كابل الفيديو الذي يوصل الشاشة بالكمبيوتر متصل بشكل صحيح ومحكم. • تحقق من وجود أسنان منثنية أو مكسورة في موصل كابل الفيديو.
لون خاطئ	لون الصورة ليس جيداً	<ul style="list-style-type: none"> • قم بتغيير إعدادات OSD لقائمة Preset Modes "أوضاع الضبط المسبق" في Color "اللون" حسب التطبيق. • اضبط قيم الأحمر/الأخضر/الأزرق تحت Custom Color "لون مخصص" في Color "اللون" قائمة OSD. • قم بتشغيل التشخيصات المضمنة.
بقاء الصورة من صورة ثابتة متروكة على الشاشة لفترة طويلة	ظهور ظل خافت للصورة الثابتة المعروضة على الشاشة	<ul style="list-style-type: none"> • استخدم ميزة إدارة الطاقة لإغلاق الشاشة في كل الأوقات التي لا تُستخدم فيها (لمزيد من المعلومات، راجع أنماط إدارة الطاقة). • وكبديل، استخدم شاشة توقف تتغير ديناميكياً.

مشكلات خاصة بالمنتج

الأعراض الشائعة	ما تواجهه	الحلول الممكنة
صورة الشاشة صغيرة للغاية	يتم توسيط الصورة على الشاشة، ولكنها لا تملأ مساحة العرض بأكملها	<ul style="list-style-type: none"> • افحص إعداد Aspect Ratio "نسبة العرض إلى الارتفاع" في OSD لقائمة Display "العرض". • أعد ضبط الشاشة على إعدادات المصنع.
لا توجد إشارة إدخال عند الضغط على عناصر التحكم الخاصة بالمستخدم	لا توجد صورة، لمبة LED بيضاء	<ul style="list-style-type: none"> • افحص مصدر الإشارة. تحقق من أن الكمبيوتر ليس في وضع توفير الطاقة عن طريق تحريك الماوس أو الضغط على أي مفتاح بلوحة المفاتيح. • تأكد مما إذا كان كابل الإشارة موصلاً بشكل سليم. أعد توصيل كابل الإشارة إذا لزم الأمر. • أعد ضبط الكمبيوتر أو مشغل الفيديو.
الصورة لن تملأ الشاشة بأكملها	لا يمكن للصورة ملء ارتفاع أو عرض الشاشة	<ul style="list-style-type: none"> • نظراً لوجود تنسيقات فيديو مختلفة (نسبة الأبعاد) لـ DVD، فقد تعمل الشاشة في وضع شاشة ممتلئة. • قم بتشغيل التشخيصات المضمنة.

ملاحظة: عند اختيار وضع **DisplayPort/HDMI**، لن تكون وظيفة **Auto Adjust** "ضبط تلقائي" متوفرة. 



مشكلات خاصة بالناقل التسلسلي العالمي (USB)

الأعراض الشائعة	ما تواجهه	الحلول الممكنة
واجهة USB لا تعمل	• أجهزة USB الطرفية لا تعمل	<ul style="list-style-type: none"> تحقق من تشغيل الشاشة. أعد توصيل كابل للتدفق العلوي بجهاز الكمبيوتر. أعد توصيل أجهزة USB الطرفية (موصل للتدفق السفلي). قم بإيقاف الشاشة ثم تشغيلها مرة أخرى. أعد تمهيد الكمبيوتر. تتطلب بعض أجهزة USB مثل HDD المحمول الخارجي تواجد تيار كهربائي أعلى؛ قم بتوصيل الجهاز مباشرة بنظام الكمبيوتر.
واجهة USB 3.0 فائقة السرعة تعمل ببطء	• أجهزة USB 3.0 الطرفية فائقة السرعة ات السرعة العالية تعمل ببطء أو لا تعمل على الإطلاق	<ul style="list-style-type: none"> تأكد من أن الكمبيوتر مزود بإمكانية USB 3.0. تحتوي بعض أجهزة الكمبيوتر على كل من منفذي USB 3.0 و USB 2.0 و USB 1.1. تأكد من استخدام منفذ USB الصحيح. أعد توصيل كابل للتدفق العلوي بجهاز الكمبيوتر. أعد توصيل أجهزة USB الطرفية (موصل للتدفق السفلي). أعد تمهيد الكمبيوتر.
تتوقف موصلات USB الطرفية اللاسلكية عن العمل عند توصيل جهاز USB 3.0	• تستجيب موصلات USB الطرفية اللاسلكية ببطء أو تعمل فقط كلما قلت المسافة بينها وبين المستقبل الخاص بها	<ul style="list-style-type: none"> قم بزيادة المسافة بين موصلات USB 3.0 الطرفية ومستقبل USB اللاسلكي. ضع مستقبل USB اللاسلكي بالقرب من موصلات USB الطرفية. استخدم كابل مطول USB لوضع مستقبل USB اللاسلكي بعيداً عن منفذ USB 3.0.



الفهرس

تحذير: تعليمات السلامة

⚠ تحذير: استخدام أدوات التحكم، عمليات الضبط، أو الإجراءات غير المذكورة في هذا المستند قد ينتج عنه التعرض لصدمة، مخاطر كهربائية، و/أو مخاطر ميكانيكية.

لمزيد من المعلومات حول تعليمات السلامة، انظر المعلومات المتعلقة بالسلامة والبيئة والتنظيم (SERI).

إخطارات لجنة الاتصالات الفيدرالية (FCC) (الولايات المتحدة فقط) ومعلومات تنظيمية أخرى

للاطلاع على إخطارات لجنة الاتصالات الفيدرالية (FCC) والمعلومات التنظيمية الأخرى، انظر موقع الويب الخاص بالتوافق التنظيمي الموجود على العنوان التالي www.dell.com/regulatory_compliance.

الاتصال بشركة Dell

بالنسبة للعملاء من داخل الولايات المتحدة، اتصل على رقم **800-WWW-DELL (800-999-3355)**.

✍ ملاحظة: إذا لم يكن لديك اتصال إنترنت نشط، يمكنك العثور على معلومات الاتصال على فاتورة الشراء الخاصة بك، قسيمة التعبئة، الفاتورة، أو دليل منتجات **Dell**.

توفر شركة **Dell** العديد من خيارات الدعم والخدمة التي تعتمد على الويب وكذلك الهاتف. يختلف التوفر حسب الدولة والمنتج، وقد لا تتوفر بعض الخدمات في منطقتك.

• المساعدة الفنية عبر الإنترنت — www.dell.com/support/monitors

• الاتصال بشركة **Dell** — www.dell.com/contactdell

