



Dell P2018H

Korisnički vodič

Model monitora: P2018H
Regulatorni model: P2018Hc



-  **NAPOMENA: NAPOMENA** označava važne informacije koje vam pomažu da bolje koristite vaš računar.
-  **OPREZ: OPREZ** označava potencijalno oštećenje hardvera ili gubitak podataka ukoliko se ne slede uputstva.
-  **UPOZORENJE: UPOZORENJE** označava potencijalno oštećenje imovine, ličnu povredu ili smrt.

Autorsko pravo © 2017–2020 Dell Inc. ili njene pridružene kompanije. Sva prava zadržana. Dell, EMC i ostale trgovačke marke su trgovačke marke kompanije Dell Inc. ili njenih pridruženih kompanija. Druge trgovačke marke mogu biti trgovačke marke njihovih vlasnika.

Sadržaj

O vašem monitoru	6
Sadržaj kutije	6
Funkcije proizvoda	8
Identifikacija delova i kontrola	9
Pogled s prednje strane	9
Pogled sa zadnje strane	10
Pogled sa strane	11
Pogled sa donje strane	12
Specifikacije monitora	13
Specifikacije rezolucije	14
Podržani video režimi	14
Unapred podešeni režimi prikaza	15
Električne specifikacije	15
Fizičke karakteristike	16
Ekološke karakteristike	17
Režimi za upravljanje napajanjem	18
Dodele pinova	20
Interfejs univerzalne serijske magistrale (USB)	23
Plug and play mogućnost	26
Kvalitet LCD monitora i politika u vezi piksela	26
Smernice za održavanje	26
Čišćenje vašeg monitora	26



Podešavanje monitora	27
Instalacija postolja	27
Povezivanje monitora	29
Slaganje kablova	31
Odvajanje nosača monitora	32
Montiranje na zid (opcionarno).	33
Upotreba vašeg monitora.	34
Uključivanje monitora	34
Opcije jezika	34
Upotreba kontrola na prednjem panelu	35
Kontrole OSD-a	36
Upotreba menija prikaza na ekranu (OSD)	37
Pristupanje sistemu menija	37
Poruke upozorenja menija na ekranu	49
Podešavanje monitora	52
Podešavanje maksimalne rezolucije	52
Upotreba nagiba, okretanja i vertikalnog izvlačenja	53
Nagib, okretanje	53
Vertikalno izvlačenje	53
Rotiranje monitora.	54
Rešavanje problema	56
Samostalni test.	56
Ugrađena dijagnostika	58
Uobičajeni problemi	59
Problemi specifični za proizvod	61



Problemi specifični za univerzalnu serijsku magistralu (USB)	61
Dodatak	62
Bezbednosna uputstva.	62
FCC obaveštenja (samo za SAD) i druge regulatorne informacije	62
Kontaktiranje kompanije Dell	63







O vašem monitoru

Sadržaj kutije

Vaš monitor se isporučuje s komponentama prikazanim u tabeli u nastavku. Ako neka komponenta nedostaje, obratite se Dell tehničkoj podršci. Za više informacija pogledajte [Kontaktiranje kompanije Dell](#).

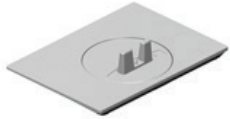
 NAPOMENA: Neke stavke mogu biti opcionalne i možda se ne isporučuju uz vaš monitor. Neke funkcije ili mediji možda neće biti dostupni u određenim zemljama.

	Monitor
	Podizač postolja
	Osnova postolja
	Strujni kabl (razlikuje se u zavisnosti od zemlje)



	<p>VGA kabl</p>
	<p>DP kabl</p>
	<p>USB 3.0 Upstream kabl (omogućava korišćenje USB portova na monitoru)</p>
	<ul style="list-style-type: none"> • Kratki vodič za podešavanje • Bezbednosne i regulatorne informacije



Funkcije proizvoda

Dell P2018H monitor sa ravnim ekranom ima aktivnu matricu, tankoslojni tranzistor (TFT), displej sa tečnim kristalima (LCD) i LED pozadinsko osvetljenje. Funkcije monitora uključuju:

- **P2018H:** Ekran vidljive površine od 49,5 cm (19,5 inč) (dijagonalno mereno). rezoluciju 1600 x 900 s podrškom za niže rezolucije preko celog ekrana.
- Plug and play mogućnost ukoliko je vaš sistem podržava.
- povezivanje preko VGA, HDMI i DisplayPort priključaka.
- Posедуje 1 USB upstream port i 2 USB2.0/2 USB3.0 downstream porta.
- Podešavanja pomoću prikaza na ekranu (OSD) za jednostavno podešavanje i optimizaciju ekrana.
- Konektor za sigurnosni kabl.
- Mogućnosti podešavanja nagiba, okretanja, visine i rotiranja.
- Uklonjivo postolje i rupice za montiranje po standardu Video elektronskog udruženja (VESA™) od 100 mm, za fleksibilna rešenja oko montaže.
- potrošnju energije od 0,3 W kada se nalazi u režimu spavanja.
- Optimizuje udobnost pri gledanju pomoću ekrana bez treperenja.
- Mogući dugoročni efekti plavog svetla koje emituje monitor mogu da dovedu do oštećenja vida, uključujući zamor očiju ili digitalno naprezanje očiju. Funkcija ComfortView dizajnirana je tako da smanji količinu plavog svetla koje emituje monitor u cilju optimalne udobnosti pri gledanju.



Identifikacija delova i kontrola

Pogled s prednje strane

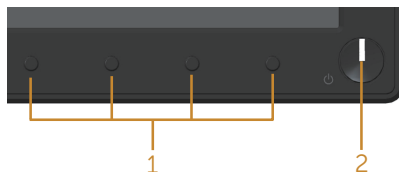

Kontrole na prednjem panelu

Oznaka	Opis
1	Funkcijska dugmad (za više informacija pogledajte Upotreba vašeg monitora)
2	Dugme za uključivanje/isključivanje (sa LED indikatorom)



Pogled sa zadnje strane

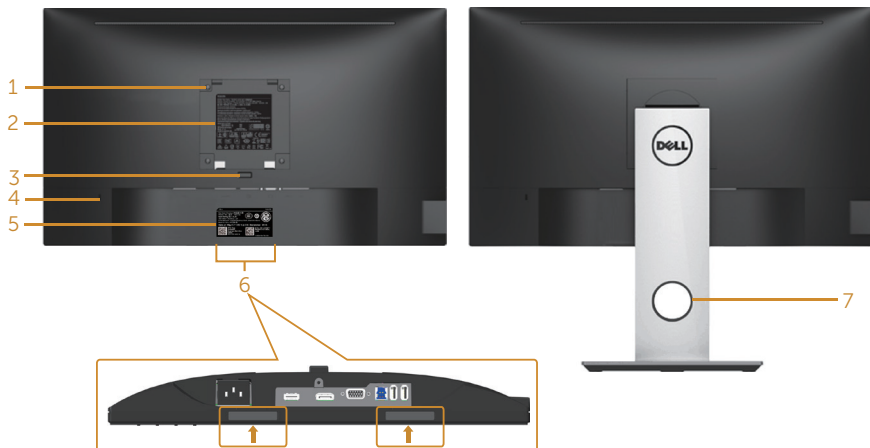

Pogled sa zadnje strane bez postolja monitora

Pogled sa zadnje strane sa postoljem monitora

Oznaka	Opis	Upotreba
1	VESA otvori za montiranje (100 mm x 100 mm - iz prikačenog VESA poklopca)	Montirajte monitor na zid pomoću VESA kompatibilnog kompleta za montiranje na zid (100 mm x 100 mm).
2	Regulatorna oznaka	Navodi regulatorna odobrenja.
3	Dugme za odvajanje postolja	Odvaja postolje od monitora.
4	Konektor sigurnosne brave	Osigurava monitor sigurnosnom bravom (posebno se prodaje).
5	Barkod, serijski broj i oznaka za servisiranje	Pogledajte ovu nalepnicu ako je potrebno da kontaktirate kompaniju Dell radi tehničke podrške.
6	Konektori za montiranje Dell Soundbar zvučnika	Povezivanje opcionalnog Dell Soundbar zvučnika.  NAPOMENA: Uklonite plastičnu traku koja pokriva otvore za montiranje pre nego što prikačite Dell Soundbar zvučnik.
7	Otvor za provlačenje kablova	Koristite da biste složili kablove tako što ćete ih provući kroz otvor.



Pogled sa strane

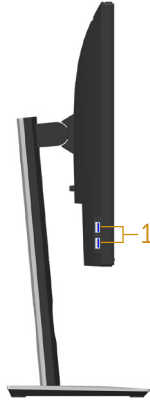

Oznaka	Opis	Upotreba
1	USB downstream port	<p>Povežite vaš USB uređaj.</p> <p> NAPOMENA: Da biste koristili ovaj port, morate povezati USB kabl (isporučen je zajedno s vašim monitorom) sa USB upstream portom na monitoru i zatim s vašim računarom.</p>



Pogled sa donje strane

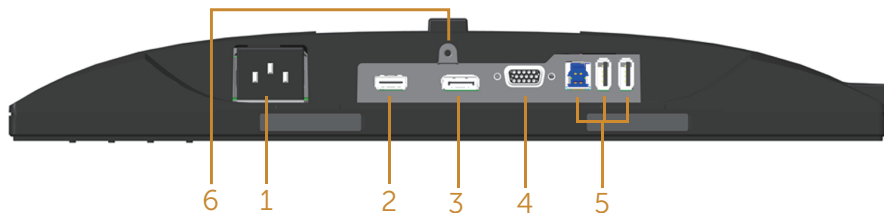

Pogled sa donje strane bez postolja monitora

Oznaka	Opis	Upotreba
1	Port za napajanje	Povežite strujni kabl.
2	HDMI port	Povežite vaš računar pomoću HDMI kabla (opcionarno).
3	DP port	Povežite vaš računar sa monitorom pomoću DP kabla.
4	VGA port	Povežite vaš računar pomoću VGA kabl.
5	USB konektor (x2 downstream, x1 upstream)	Povežite sa računarom USB kabl koji je isporučen zajedno sa vašim monitorom. Nakon što povežete kabl, možete da koristite USB konektore na zadnjoj i donjoj strani monitora.
6	Funkcija zaključavanja postolja	Za zaključavanje postolja s monitorom pomoću M3 x 6 mm vijka (vijak nije uključen).



Specifikacije monitora

Model	P2018H
Tip ekrana	Aktivna matrica - TFT LCD
Tip panela	TN (Twisted Nematic)
Vidljiva slika	
Dijagonalno	494,11 mm (19,45 inča)
Horizontalno, aktivna površina	433,92 mm (17,08 inča)
Vertikalno, aktivna površina	236,34 mm (9,30 inča)
Površina	1025,53 cm ² (158,96 in ²)
Veličina piksela	0,271 mm x 0,263 mm
Broj piksela po inču (PPI)	94
Ugao gledanja (vertikalni/ horizontalni)	Tipična vrednost 160° (vertikalno) Tipična vrednost 170° (horizontalno)
Brightness (Svetlina)	250 cd/m ² (tipična vrednost)
Odnos kontrasta	1000: 1 (tipična vrednost) 4 miliona: 1 (dinamički)
Odnos širina/visina	16:9
Premaz ekrana displeja	Anti-sjaj sa 3H premazom
Pozadinsko osvetljenje	Beli LED sistem osvetljenja sa ivice
Vreme odgovora	5 ms (iz crne u belu)
Dubina boje	16,7 miliona boja
Podrška boja	84% (CIE 1976), 72% (CIE 1931)
Ugrađeni uređaji	USB 3.0 super-speed čvorište (sa 1x USB 3.0 upstream portom, 2x USB 3.0 downstream portovima i 2x USB 2.0 downstream portovima)
Kompatibilnost sa Dell display manager softverom	Da



Mogućnost povezivanja	1xDP (ver 1.2) 1xHDMI (ver 1.4) 1xVGA 1xUSB3.0 port - upstream 2xUSB3.0 port - sa strane 2xUSB2.0 portom - sa donje strane
Širina ivice (od ivice monitora do aktivne oblasti)	18,1 mm (gornja strana) 13,8 mm (levo/desno) 18,8 mm (donja strana)
Sigurnost	Otvor sigurnosne brave (brava kabla se posebno prodaje)
Mogućnost podešavanja	Postolje s mogućnošću podešavanja visine (130 mm) Nagib (5°/21°) Okretanje (45°) Pivot (90°)

Specifikacije rezolucije

Model	P2018H
Horizontalni opseg skeniranja	Od 30 kHz do 83 kHz (automatski)
Vertikalni raspon skeniranja	Od 56 Hz do 76 Hz (automatski)
Maksimalna unapred određena rezolucija	1600 x 900 pri 60 Hz

Podržani video režimi

Model	P2018H
Mogućnosti video prikaza (VGA, HDMI i DP reprodukcija)	480i, 480p, 576i, 576p, 720p, 1080i, 1080p



Unapred podešeni režimi prikaza

Režim prikaza	Horizontalna frekvencija (kHz)	Vertikalna frekvencija (Hz)	Takt piksela (MHz)	Polarizacija sinhronizacije (horizontalna/vertikalna)
VESA, 720 x 400	31,5	70,1	28,3	-/+
VESA, 640 x 480	31,5	60,0	25,2	-/-
VESA, 640 x 480	37,5	75,0	31,5	-/-
VESA, 800 x 600	37,9	60,3	40,0	+/+
VESA, 800 x 600	46,9	75,0	49,5	+/+
VESA, 1024 x 768	48,4	60,0	65,0	-/-
VESA, 1024 x 768	60,0	75,0	78,8	+/+
VESA, 1152 x 864	67,5	75,0	108,0	+/+
VESA, 1600 x 900	60,0	60,0	108,0	+/+

Električne specifikacije

Model	P2018H
Ulazni video signali	<ul style="list-style-type: none"> • Analogni RGB, 0,7 volti +/-5%, pozitivna polarizacija pri ulaznoj impedansi od 75 oma • HDMI 1.4, 600 mV za svaku diferencijalnu liniju, ulazna impedansa od 100 oma po diferencijalnom paru • DisplayPort 1.2**, 600 mV za svaku diferencijalnu liniju, ulazna impedansa od 100 oma po diferencijalnom paru
Napon/frekvencija/struja ulaza naizmenične struje (AC)	Od 100 VAC do 240 VAC / 50 Hz ili 60 Hz \pm 3 Hz / 1,5A (tipična vrednost)
Udarna struja	<ul style="list-style-type: none"> • 120 V: 30 A (maks.) pri 0°C (hladan start) • 240 V: 60 A (maks.) pri 0°C (hladan start)



Fizičke karakteristike

Model	P2018H
Tip signalnog kabela	<ul style="list-style-type: none">• Digitalni: odvojivi, HDMI, 19 pinova.• Digitalni: odvojivi, DP, 20 pinova.• Analogni: odvojivi, D-Sub, 15 pinova.• Univerzalna serijska magistrala: USB, 9 pinova.
Dimenzije (s postoljem)	
Visina (izvučeno)	468,8 mm (18,46 inča)
Visina (uvučeno)	338,8 mm (13,34 inča)
Širina	461,5 mm (18,17 inča)
Dubina	180,0 mm (7,09 inča)
Dimenzije (bez postolja)	
Visina	273,2 mm (10,76 inča)
Širina	461,5 mm (18,17 inča)
Dubina	50,1 mm (1,97 inča)
Dimenzije postolja	
Visina (izvučeno)	400,8 mm (15,78 inča)
Visina (uvučeno)	354,4 mm (13,95 inča)
Širina	242,6 mm (9,55 inča)
Dubina	180,0 mm (7,09 inča)
Težina	
Težina sa ambalažom	6,13 kg (13,51 lb)
Težina sa sklopom postolja i kablovima	4,73 kg (10,42 lb)
Težina bez sklopa postolja (bez kablova)	2,40 kg (5,29 lb)
Težina sklopa postolja	1,90 kg (4,19 lb)
Sjajni prednji okvir	2 - 4



Ekološke karakteristike

Model	P2018H
Usaglašenost sa standardima	
Funkcija uštede energije za Energy Star sertifikovan monitor Registrovano u EPEAT-u ako je relevantno. Registracija u EPEAT-u se razlikuje u zavisnosti od zemlje. Pogledajte www.epeat.net za status registracije po zemlji. TCO sertifikovani displej Ne sadrži BFR/PVC (ne računajući eksterne kablove) Merač energije pokazuje nivo potrošnje energije monitora u realnom vremenu.	
Temperatura	
Radna	Od 0°C do 40°C (od 32°F do 104°F)
Van rada	<ul style="list-style-type: none">• Skladištenje: Od -20°C do 60°C (od -4°F do 140°F)• Otprema: Od -20°C do 60°C (od -4°F do 140°F)
Vlažnost	
Relativna vlažnost	<ul style="list-style-type: none">• Radna: Od 10% do 80% (nekondenzujuće)• Skladištenje: Od 5% do 90% (nekondenzujuće)• Otprema: Od 5% do 90% (nekondenzujuće)
Nadmorska visina	
Radna (maksimalna)	5.000 m (16.400 ft)
Van upotrebe (maksimalna)	12.192 m (40.000 ft)
Termalna disipacija	<ul style="list-style-type: none">• 143,4 BTU/sat (maksimalna)• 47,8 BTU/sat (tipična)



Režimi za upravljanje napajanjem

Ako na računaru imate instalirane grafičku karticu ili softver usaglašene sa VESA's DPM™ standardom, monitor može automatski da smanji svoju potrošnju energije kada nije u upotrebi. Ova funkcija se naziva Power Save Mode* (Režim uštede energije). Ako računar otkrije unos sa tastature, miša ili drugih uređaja za unos, monitor će automatski nastaviti rad. Sledeća tabela prikazuje potrošnju energije i signalizaciju ove funkcije automatske uštede energije.

* Nulta potrošnja energije u isključenom režimu može se ostvariti samo isključivanjem strujnog kabla iz monitora.

VESA režimi	Horizontalna sinhronizacija	Vertikalna sinhronizacija	Video	Indikator napajanja	Potrošnja energije
Normalan rad	Aktivno	Aktivno	Aktivno	Belo	39,00 W (maksimalno)** 13,30 W (tipično, bez USB opterećenja)
Aktivni isključeni režim	Neaktivni	Neaktivni	Zamračeno	Belo (Svetli)	Manje od 0,3 W
Isključeno	-	-	-	Isključeno	Manje od 0,3 W

Potrošnja energije P_{ON}	9,33 W
Ukupna potrošnja energije (TEC)	29,57 kWh

** Maksimalna potrošnja energije s maksimalnom svetlinom.

Ovaj dokument služi samo u informativne svrhe i predstavlja samo performanse u laboratorijskim uslovima. Vaš proizvod se može drugačije ponašati, u zavisnosti od softvera, komponenti i periferija koje ste naručili i ne postoji obaveza ažuriranja takvih informacija. U skladu s tim, korisnik ne treba da se oslanja na ove informacije prilikom donošenja odluka o električnim tolerancijama i slično. Ne postoji izričita niti podrazumevana garancija u pogledu preciznosti ili potpunosti.



 **NAPOMENA: Ovaj monitor poseduje ENERGY STAR sertifikat.**



Ovaj proizvod je kvalifikovan za standard ENERGY STAR kada se koriste fabrički podrazumevana podešavanja, koja se mogu obnoviti pomoću funkcije „Factory Reset“ (Uspostavljanje fabričkih vrednosti) u meniju na ekranu. Promena fabrički podrazumevanih podešavanja ili aktiviranje drugih funkcija može da poveća potrošnju energije koja bi mogla da prekorači ograničenje propisano standardom ENERGY STAR.

 **NAPOMENA:**

P_{ON}: Potrošnja energije u uključenOm Režimu kao što je definisano u verziji Energy Star 8.0.

TEC: Ukupna potrošnja energije u KWh kao što je definisano u verziji Energy Star 8.0.



Dodele pinova

VGA konektor

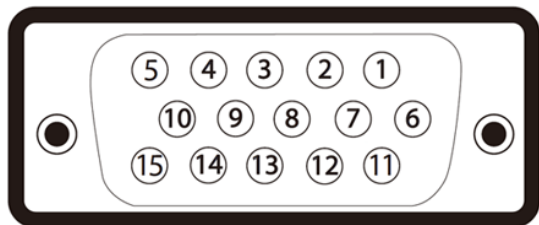

Broj pina	15-pinska strana povezanog signalnog kabloa
1	Video-crvena
2	Video-zelena
3	Video-plava
4	GND
5	Samostalni test
6	GND-R
7	GND-G
8	GND-B
9	Računar 5V/3,3V
10	GND-sinhronizacija
11	GND
12	DDC podaci
13	H-sinhronizacija
14	V-sinhronizacija
15	DDC takt



HDMI konektor

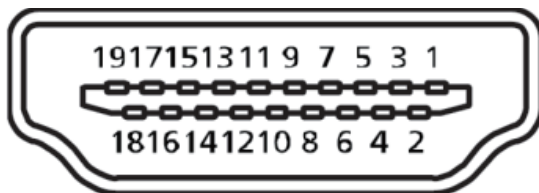

Broj pina	19-pinska strana povezanog signalnog kabela
1	T.M.D.S. Podaci 2+
2	T.M.D.S. Podaci 2 uzemljenje
3	T.M.D.S. Podaci 2-
4	T.M.D.S. Podaci 1+
5	T.M.D.S. Podaci 1 uzemljenje
6	T.M.D.S. Podaci 1-
7	T.M.D.S. Podaci 0+
8	T.M.D.S. Podaci 0 uzemljenje
9	T.M.D.S. Podaci 0-
10	T.M.D.S. Takt +
11	T.M.D.S. Takt uzemljenje
12	T.M.D.S. Takt -
13	CEC
14	Rezervisano (N.C. na uređaju)
15	SCL
16	SDA
17	DDC/CEC uzemljenje
18	+5V napajanje
19	Detekcija priključivanja tokom rada



DisplayPort konektor

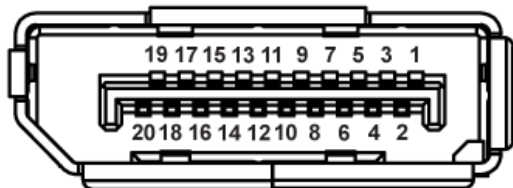

Broj pina	20-pinska strana povezanog signalnog kabela
1	ML_Lane 3 (n)
2	GND
3	ML_Lane 3 (p)
4	ML_Lane 2 (n)
5	GND
6	ML_Lane 2 (p)
7	ML_Lane 1 (n)
8	GND
9	ML_Lane 1 (p)
10	ML_Lane 0 (n)
11	GND
12	ML_Lane 0 (p)
13	CONFIG1
14	CONFIG2
15	AUX CH (p)
16	GND
17	AUX CH (n)
18	Detekcija priključivanja tokom rada
19	Povratak
20	DP_PWR



Interfejs univerzalne serijske magistrale (USB)

Ovaj odeljak vam daje informacije o USB portovima koji su dostupni na monitoru.

NAPOMENA: Ovaj monitor je kompatibilan sa Super-Speed USB 3.0 i High-Speed USB 2.0 standardom.

Brzina prenosa	Brzina prenosa podataka	Potrošnja energije*
Super-speed	5 Gbps	4,5 W (maksimalno, svaki port)
High speed	480 Mbps	4,5 W (maksimalno, svaki port)
Puna brzina	12 Mbps	4,5 W (maksimalno, svaki port)

Brzina prenosa	Brzina prenosa podataka	Potrošnja energije*
High speed	480 Mbps	2,5 W (maksimalno, svaki port)
Puna brzina	12 Mbps	2,5 W (maksimalno, svaki port)
Niska brzina	1,5 Mbps	2,5 W (maksimalno, svaki port)

USB 3.0 uzvodni konektor

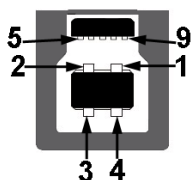

Broj pina	9-pinska strana konektora
1	VCC
2	D-
3	D+
4	GND
5	SSTX-
6	SSTX+
7	GND
8	SSRX-
9	SSRX+



USB 3.0 nizvodni konektor



Broj pina	9-pinska strana konektora
1	VCC
2	D-
3	D+
4	GND
5	SSRX-
6	SSRX+
7	GND
8	SSTX-
9	SSTX+

USB 2.0 nizvodni konektor

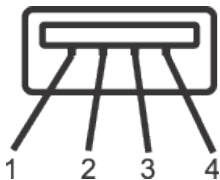

Broj pina	4-pinska strana konektora
1	VCC
2	DMD
3	DPD
4	GND



USB portovi

- 1 x USB 3.0 uzvodni - donja strana
- 2 x USB 3.0 nizvodni - donja strana
- 2 x USB 3.0 nizvodni - strana



NAPOMENA: USB 3.0 funkcionalnost zahteva računar koji podržava USB 3.0 standard.



NAPOMENA: USB interfejs monitora radi samo kada je monitor uključen ili je u režimu uštede energije. Ako isključite monitor i zatim ga uključite, može biti potrebno nekoliko sekunde da bi povezane periferije nastavile s normalnim radom.



Plug and play mogućnost

Ovaj monitor možete da instalirate u bilo koji sistem kompatibilan sa Plug and Play funkcijom. Monitor računarskom sistemu automatski dostavlja svoje podatke o proširenom prikazu (Extended Display Identification Data (EDID)) koristeći protokole Display Data Channel (DDC), tako da sistem može da izvrši samostalnu konfiguraciju i optimizuje podešavanja monitora. Većina instalacija monitora su automatske, a ako želite možete da izaberete druga podešavanja. Za više informacija o promeni podešavanja monitora pogledajte [Upotreba vašeg monitora](#).

Kvalitet LCD monitora i politika u vezi piksela

Tokom procesa proizvodnje LCD monitora, nije neobično da jedan ili više piksela budu fiksirani u nepromenjenom stanju, što se teško primećuje i ne utiče na kvalitet ili upotrebljivost displeja. Za više informacija o kvalitetu Dell monitora i politici u vezi piksela pogledajte Dell-ovu veb lokaciju za podršku na:

www.dell.com/support/monitors.

Smernice za održavanje

Čišćenje vašeg monitora

 **UPOZORENJE:** Pre čišćenja monitora, isključite strujni kabl monitora iz električne utičnice.

 **OPREZ:** Pročitajte i sledite [Bezbednosna uputstva pre čišćenja monitora](#).

Kao najbolje rešenje, sledite uputstva na listi u nastavku prilikom raspakivanja, čišćenja ili rukovanja vašim monitorom:

- Da biste očistili antistatički ekran, blago pokvasite vodom meku, čistu krpu. Ako je moguće koristite posebne maramice za čišćenje ekrana ili rastvor pogodan za antistatički premaz. Nemojte koristiti benzen, razređivač, amonijak, abrazivna sredstva za čišćenje ili kompresovani vazduh.
- Za brisanje monitora koristite krpu blago pokvašenu toplom vodom. Izbegnite korišćenje bilo koje vrste deterdženta, pošto određeni deterdženti ostavljaju mlečni film na monitoru.
- Ako primetite beli prah prilikom raspakivanja monitora, obrišite ga krpom.
- Pažljivo postupajte s monitorom, pošto monitori tamnije boje mogu zadobiti ogrebotine bele boje, koje će biti uočljivije nego na monitoru svetle boje.
- Da biste pomogli da se zadrži najbolji kvalitet slike na monitoru, koristite čuvar ekrana koji se dinamički menja i isključite monitor kada nije u upotrebi.



Podešavanje monitora

Instalacija postolja

- ✎ **NAPOMENA:** Postolje je odvojeno prilikom otpreme monitora iz fabrike.
- ✎ **NAPOMENA:** Ovo se odnosi na monitor sa postoljem. Ako ste kupili postolje nezavisnog proizvođača, pogledajte odgovarajuće uputstvo za podešavanje postolja za informacije o podešavanju.

Da biste montirali postolje monitora.

1. Pratite uputstva na delovima kartona da biste uklonili postolje s gornjeg jastučeta koje ga fiksira.
2. Ubacite blokove osnove postolja celom dužinom u otvor nosača.
3. Podignite držač vijka i okrenite vijak u smeru kretanja kazaljki na satu.
4. Nakon što potpuno pritegnete vijak, savijte dršku vijka ravno unutar udubljenja.

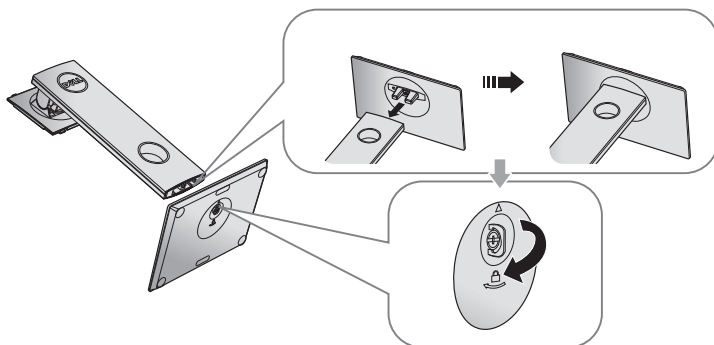

5. Podignite poklopac kao što je prikazano, da biste otkrili VESA površinu za sklop postolja.

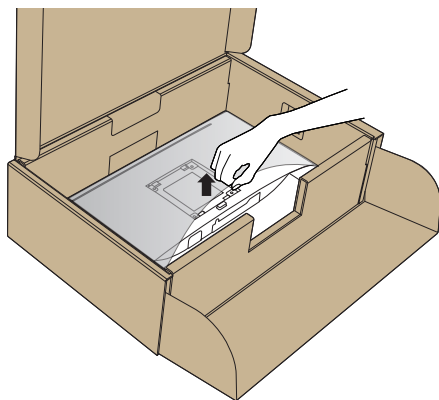

6. Montirajte postolje nosača na monitor.
- a. Postavite dva jezička gornjeg dela postolja u žleb na zadnjoj stani monitora.
 - b. Pritisnite nosač nadole sve dok se ne fiksira na predviđeno mesto.

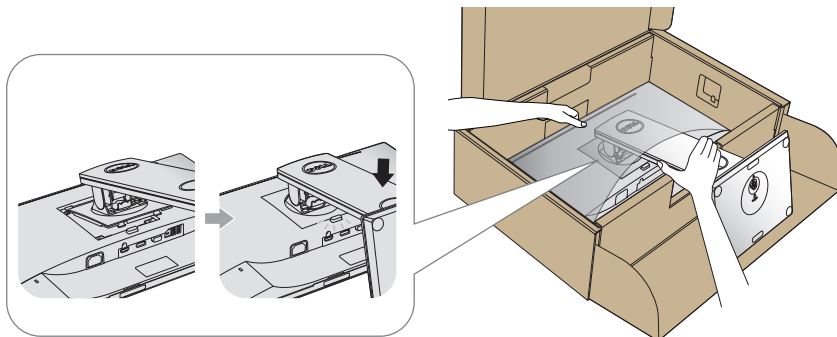

7. Uspravite monitor.

 **NAPOMENA: Pažljivo podignite monitor da biste sprečili da isklizne ili padne.**



Povezivanje monitora

⚠ UPOZORENJE: Pre nego što izvršite bilo koji postupak u ovom odeljku, pratite [Bezbednosna uputstva](#).

📌 NAPOMENA: Nemojte povezivati sve kablove sa računaram u isto vreme. Preporučuje se da usmerite kablove kroz otvor za provlačenje kablova pre nego što ih povežete sa monitorom.

Da biste povezali monitor s računaram:

1. Isključite računar i izvucite strujni kabl.
2. Povežite VGA, HDMI ili DP kabl sa vašeg monitora na računar.

Povezivanje VGA kabla

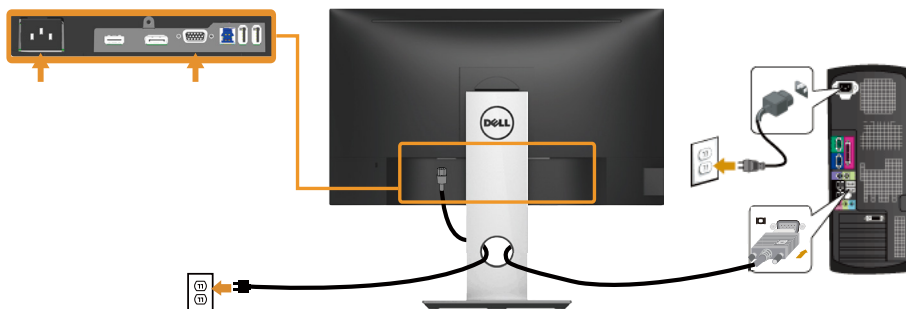

Povezivanje HDMI kabla (opcionally)

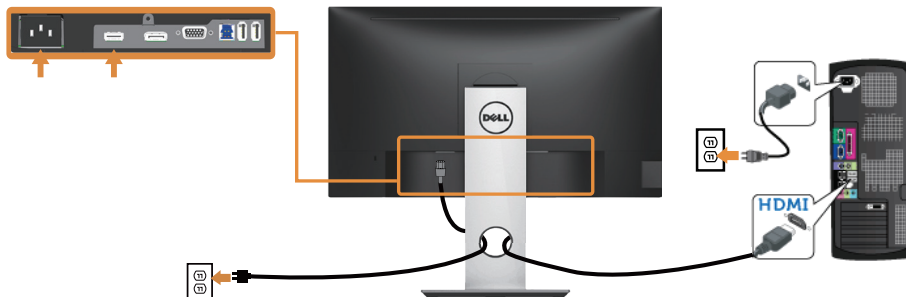

Povezivanje DP kabla

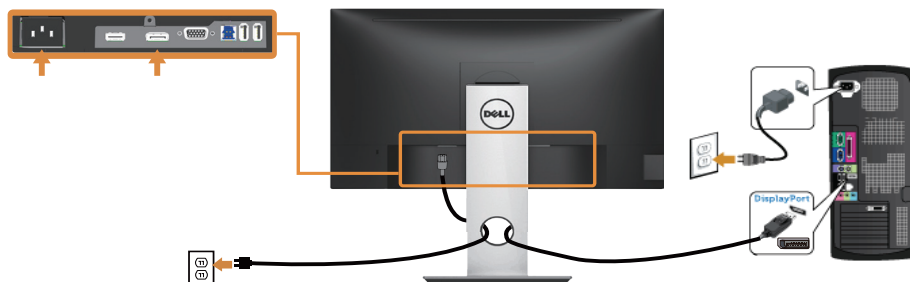

Povezivanje USB 3.0 kabla

Nakon što završite povezivanje DP/HDMI kabla, sledite postupke u nastavku da biste povezali USB 3.0 kabl sa računarom i dovršili podešavanje vašeg monitora:

1. Povežite upstream USB 3.0 port (koristeći isporučeni kabl) sa odgovarajućim USB 3.0 portom na vašem računaru. (Za detalje pogledajte [Pogled sa donje strane](#).)
2. Povežite USB 3.0 periferije sa downstream USB 3.0 portovima na monitoru.
3. Uključite strujne kablove računara i monitora u najbližu utičnicu.
4. Uključite monitor i kompjuter.
Ako vaš monitor prikazuje sliku, instalacija je završena. Ako monitor ne prikazuje sliku, pogledajte [Problemi specifični za univerzalnu serijsku magistralu \(USB\)](#).
5. Koristite otvor za kablove na nosaču monitora da biste složili kablove.

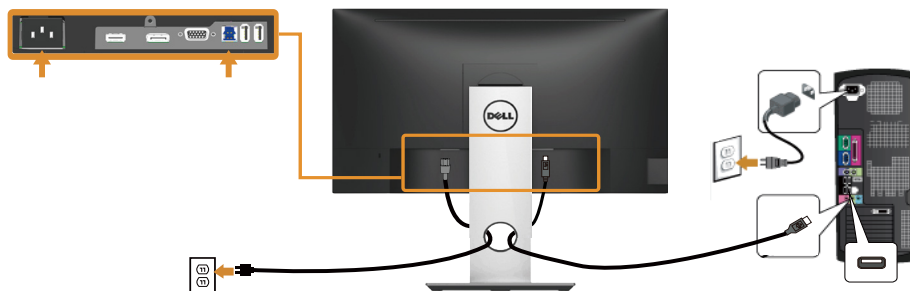

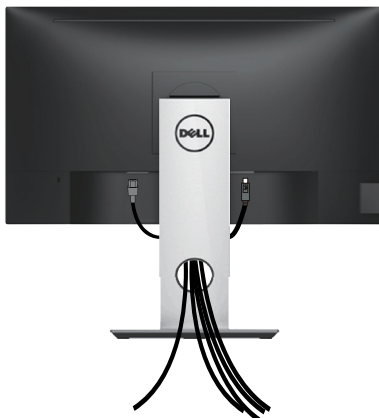

Slaganje kablova

Koristite otvor za slaganje kablova da biste organizovali kablove povezane s vašim monitorom.



Odvajanje nosača monitora

-  **NAPOMENA:** Da biste sprečili nastanak ogrebotina na LCD ekranu za vreme uklanjanja nosača, obavezno postavite monitor na meku i čistu površinu.
-  **NAPOMENA:** Ovo važi za monitor sa postoljem. Kada se kupi bilo koje drugo postolje, pogledajte vodič za podešavanje odgovarajućeg postolja za informacije o podešavanju.

Da biste uklonili postolje:

1. Postavite monitor na meku krpu ili jastuk.
2. Pritisnite i držite dugme za odvajanje postolja.
3. Podignite postolje nagore i od monitora.

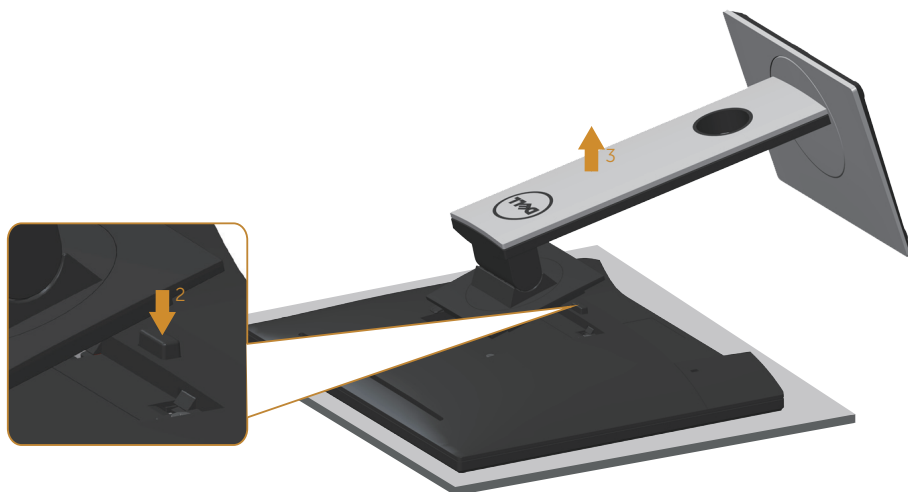

Montiranje na zid (opcionalno)



(Dimenzije vijka: M4 x 10 mm).

Pogledajte uputstva koja su isporučena uz VESA kompatibilni komplet za montiranje na zid.

1. Postavite panel monitora na meku krpu ili na jastuk i na ravnu, stabilnu površinu.
2. Uklonite postolje.
3. Koristite odvijač da biste uklonili četiri vijka koji učvršćuju plastični poklopac.
4. Prikačite držač za montiranje iz kompleta za montiranje na zid za monitor.
5. Montirajte monitor na zid tako što ćete slijediti uputstva koja dolaze uz komplet za montiranje na zid.

NAPOMENA: Predviđeno za korišćenje samo sa UL ili CSA ili GS navedenim nosačem za montiranje s minimalnim kapacitetom nosivosti/opterećenja od 9,6 kg.



Upotreba vašeg monitora

Uključivanje monitora

Pritisnite dugme  da biste uključili monitor.



Opcije jezika

Podesite prikaz menija na ekranu na jedan od osam jezika.

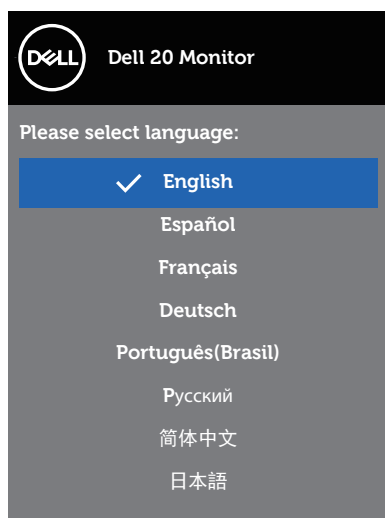



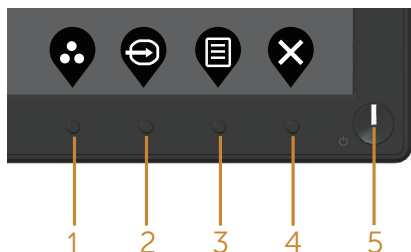

Upotreba kontrola na prednjem panelu

Koristite dugmad za kontrolu na prednjoj strani monitora da biste izvršili podešavanja na monitoru.



Sljedeća tabela opisuje dugmad na prednjem panelu:





Dugme na prednjem panelu	Opis
1  Shortcut key (Taster prečice)/Preset Modes (Unapred podešeni režimi)	Koristite ovo dugme da biste izabrali sa liste unapred podešenih režima.
2  Shortcut key (Taster prečice)/Input Source (Izvor ulaza)	Koristite meni izvora ulaza da biste birali između različitih video signala koji mogu biti povezani s vašim monitorom.
3  Menu (Meni)	Koristite dugme menija da biste pokrenuli prikaz na ekranu (OSD) i izabrali meni OSD-a. Pogledajte Pristupanje sistemu menija .
4  Exit (Izlaz)	Koristite ovo dugme da biste se vratili u glavni meni ili izašli iz glavnog menija OSD-a.
5  Dugme za uključivanje/isključivanje (sa LED indikatorom)	Koristite dugme za napajanje da biste uključili i isključili monitor. Kontinuirano belo svetlo označava da je monitor uključen. Trepćuće belo svetlo označava da je monitor u režimu uštede energije.



Kontrole OSD-a

Koristite dugmad za kontrolu na prednjoj strani monitora da biste podesili vrednosti slike.



Dugme na prednjem panelu	Opis
1  Nagore	Koristite dugme za smer nagore da biste povećali vrednosti ili se kretali nagore u meniju.
2  Dole	Koristite dugme za smer nadole da biste smanjili vrednosti ili se kretali nadole u meniju.
3  OK	Koristite dugme U redu da biste potvrdili vaš izbor u meniju.
4  Nazad	Koristite dugme za nazad da biste se vratili u prethodni meni.



Upotreba menija prikaza na ekranu (OSD)







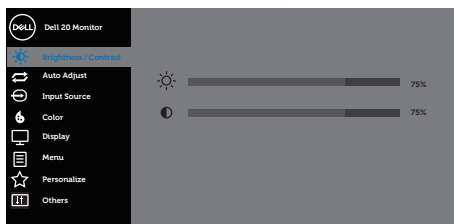

Pristupanje sistemu menija

NAPOMENA: Sve promene koje unesete automatski se čuvaju kada pređete u drugi meni, kada izađete iz menija prikaza na ekranu ili kada sačekate da se meni prikaza na ekranu automatski zatvori.











1. Pritisnite dugme  da biste prikazali glavni meni prikaza na ekranu.

Glavni meni za digitalni (VGA/HDMI/DP) ulaz



2. Pritisnite dugmad  i  da biste se kretali između opcija podešavanja. Dok se budete kretali od jedne do druge ikone, opcija će biti istaknuta.
3. Pritisnite dugme  jedanput da biste aktivirali istaknutu opciju.
4. Pritisnite dugme  i  da biste izabrali željeni parametar.
5. Pritisnite  i zatim koristite dugmad  i , u skladu sa indikatorima u meniju da biste uneli vaše promene.
6. Izaberite dugme  da biste se vratili u glavni meni.



Ikona	Meni i podmeniji	Opis
	Brightness/ Contrast (Svetlina/ Kontrast)	<p>Koristite ovaj meni da biste aktivirali podešavanje brightness/contrast (svetline/kontrasta).</p>  <div style="text-align: right;">     </div>
	Brightness (Svetlina)	<p>Svetlina podešava sjaj pozadinskog osvetljenja. Pritisnite dugme  da biste povećali svetlinu, a pritisnite dugme  da biste smanjili svetlinu (min. 0/maks. 100).</p> <p> NAPOMENA: Ručno podešavanje svetline je onemogućeno kada je uključen dinamički kontrast.</p>
	Contrast (Kontrast)	<p>Prvo podesite svetlinu, a zatim podesite kontrast samo ako je potrebno dalje podešavanje. Pritisnite dugme  da biste povećali kontrast, a pritisnite dugme  da biste smanjili kontrast (min. 0/ maks. 100).</p> <p>Funkcija kontrasta podešava stepen razlike između zatamnjenosti i osvetljenosti na ekranu monitora.</p>





Auto Adjust (Automatsko podešavanje)

Koristite ovaj taster da biste aktivirali meni automatske postavke i podešavanja.

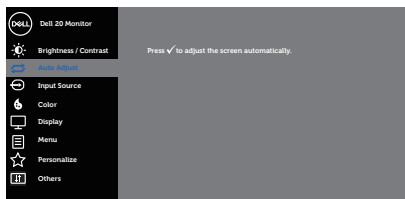

Sledeći dijalog se pojavljuje na crnom ekranu dok se monitor samostalno podešava prema trenutnom unosu:











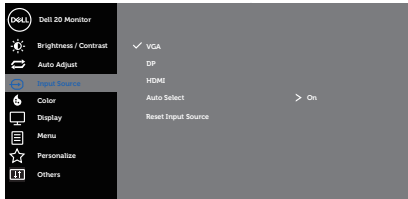

Auto Adjustment in Progress...

Automatsko podešavanje omogućava da se monitor samostalno podesi prema ulaznom video signalu. Posle upotrebe automatskog podešavanja, možete dalje da precizno podešavate monitor upotrebom kontrola takta piksela (grubo) i faze (fino) u okviru podešavanja displeja.

 **NAPOMENA: Automatsko podešavanje se neće izvršiti ako pritisnete dugme u trenutku kada nema aktivnog ulaznog video signala ili povezanih kablova.**

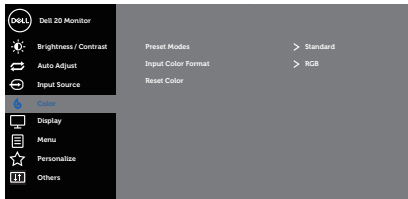
Ova opcija je dostupna samo kada koristite analogni (VGA) konektor.



	Input Source (Izvor ulaza)	<p>Koristite meni izvora ulaza da biste birali između različitih video signala koji mogu biti povezani s vašim monitorom.</p>  <p style="text-align: right;">     </p>
	VGA	<p>Izaberite VGA ulaz kada koristite analogni (VGA) konektor. Pritisnite  da biste izabrali VGA izvor ulaza.</p>
	DP	<p>Izaberite DP ulaz kada koristite DP konektor. Pritisnite  da biste izabrali DP izvor ulaza.</p>
	HDMI	<p>Izaberite HDMI ulaz kada koristite HDMI konektor. Pritisnite  da biste izabrali HDMI izvor ulaza.</p>
	Auto Select (Automatski izbor)	<p>Izaberite automatski izbor da biste skenirali dostupne ulazne signale.</p>
	Reset Input Source (Poništi izvor ulaza)	<p>Izaberite ovu opciju da biste vratili izvor ulaza na podrazumevanu vrednost.</p>
	Color (Boja)	<p>Koristite opciju boja da biste podesili režim podešavanja boje.</p>  <p style="text-align: right;">     </p>



Preset Modes (Unapred podešeni režimi)



Kada birate unapred podešene režime, sa liste možete da izaberete standard (standardno), comfortview, multimedia (multimedijalni sadržaj), movie (film), game (igra), warm (tople boje), cool (hladne boje) ili custom color (prilagođena boja).

- Standard (Standardno): Učitava podrazumevana podešavanja boje monitora. Ovo je podrazumevani unapred podešeni režim.
- ComfortView: Smanjuje nivo plavog svetla koje se emituje sa ekrana kako bi gledanje bilo prijatnije za vaše oči.

 **NAPOMENA: Optimizuje udobnost pri gledanju pomoću ekrana bez treperenja.**

 **OPREZ: Mogući dugoročni efekti plavog svetla koje emituje monitor mogu da dovedu do oštećenja vida, uključujući zamor očiju ili digitalno naprezanje očiju. Pogledajte [Bezbednosna uputstva](#).**

- Movie (Film): Učitava podešavanja boje koja su idealna za filmove.
- Game (Igra): Učitava podešavanja boje koja su idealna za većinu aplikacija za igranje.
- Warm (Tople boje): Povećava temperaturu boje. Ekran izgleda topliji sa crvenom/žutom nijansom.
- Cool (Hladne boje): Smanjuje temperaturu boje. Ekran izgleda hladniji s plavom nijansom.
- Custom Color (Prilagođena boja): Omogućava vam da ručno podesite podešavanja boje.

Pritisnite dugmad  i  da biste podesili vrednosti tri boje (R, G, B) i kreirali sopstveni unapred podešeni režim boje.

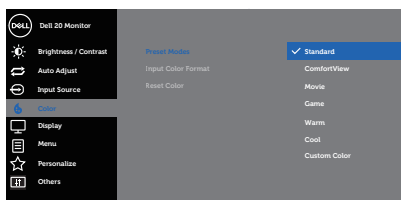

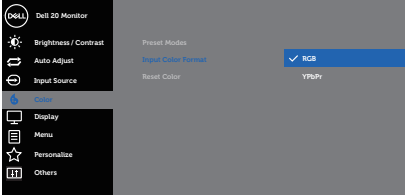
<p>Input Color Format (Format boje ulaza)</p>	<p>Omogućava vam da podesite režim video ulaza na:</p> <ul style="list-style-type: none"> • RGB: Izaberite ovu opciju ako je vaš monitor povezan s računarom ili DVD plejerom pomoću HDMI kabela. • YPbPr: Izaberite ovu opciju ako vaš DVD plejer podržava samo YPbPr izlaz.  <p>The screenshot shows the 'Dell 20 Monitor' OSD menu. The 'Input Color Format' option is highlighted in blue, and 'RGB' is selected with a checkmark. Other options include 'YPbPr'. The menu also shows 'Reset Color' and 'Reset Modes'.</p>
<p>Reset Color (Poništi boju)</p>	<p>Omogućava vraćanje podešavanja boje vašeg monitora na fabričke vrednosti.</p>





Display (Displej)

Koristite opciju displej da biste podesili sliku.

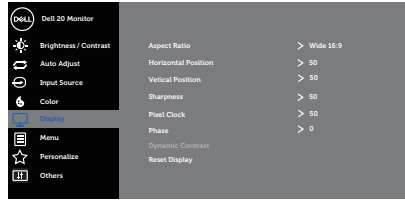

Aspect Ratio (Odnos širina/visina)

Podešava odnos slike na široki 16:9, 4:3 ili 5:4.

Horizontal Position (Horizontalna pozicija)

Koristite dugmad ili da biste podesili sliku sa leve i sa desne strane. Minimum je '0' (-). Maksimalum je '100' (+).

Vertical Position (Vertikalna pozicija)

Koristite dugmad ili da biste podesili sliku sa gornje i sa donje strane. Minimum je '0' (-). Maksimalum je '100' (+).

Sharpness (Oštrina)

Ova funkcija može učiniti da slika izgleda oštrije ili mekša. Koristite ili da biste podesili oštrinu u rasponu od 0 do 100.

Pixel Clock (Takt piksela)

Podešavanja za Phase (Fazu) i Pixel Clock (Piksel sat) vam omogućavaju da podesite monitor prema svojim željama. Koristite dugmad ili da biste izvršili podešavanja za najbolji kvalitet slike.

Phase (Faza)

Ukoliko ne dobijete zadovoljavajuće rezultate koristeći podešavanje Phase (Faza), upotrebite Pixel Clock (Piksel sat) podešavanje (grubo) i potom Phase (Faza) podešavanje (fino), ponovo.

Dynamic Contrast (Dinamički kontrast)

Omogućava vam da povećate nivo kontrasta kako bi se dobio oštrije i detaljniji kvalitet slike.





Pritisnite dugme da biste uključili ili isključili opciju dynamic contrast (dinamički kontrast).

NAPOMENA: Dynamic contrast (Dinamički kontrast) obezbeđuje viši kontrast ako izaberete unapred podešeni režim game (igre) ili movie (film).

Reset Display (Poništi displej)

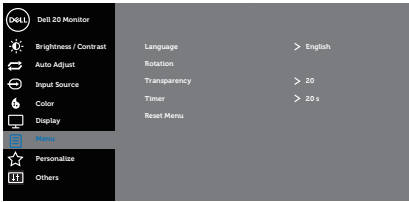
Izaberite ovu opciju da biste vratili podešavanja displeja na podrazumevanu vrednost.



	<p>Menu (Meni)</p>	<p>Izaberite ovu opciju da biste izmenili podešavanja OSD-a, kao što su jezici OSD-a, vreme tokom kojeg se meni zadržava na ekranu itd.</p> 
<p>Language (Jezik)</p>	<p>Opcije jezika postavljaju prikaz menija na ekranu na jedan od osam jezika (English, Español, Français, Deutsch, Português (Brasil), Русский, 简体中文 ili 日本語).</p>	
<p>Rotation (Rotacija)</p>	<p>Rotira OSD za 90 stepeni u smeru suprotnom od kretanja kazaljki na satu. Meni možete da podesite u skladu s vašom Rotation (Rotacija) prikaza.</p>	
<p>Transparency (Transparentnost)</p>	<p>Izaberite ovu opciju da biste promenili transparentnost menija pritiskom na dugmad  i  u rasponu od 0 do 100.</p>	
<p>Timer (Tajmer)</p>	<p>Vreme zadržavanja OSD-a: Podešava dužinu vremena tokom koga meni na ekranu ostaje aktivan nakon što pritisnete taster.</p> <p>Koristite  ili  da biste podesili klizač u koracima od po 1 sekunde, od 5 do 60 sekundi.</p>	
<p>Reset Menu (Poništavanje menija)</p>	<p>Vraća sva podešavanja OSD-a na fabričke unapred podešene vrednosti.</p>	





Personalize (Personalizacija)

Odaberite ovu opciju da biste prilagodili podešavanja personalizacije.

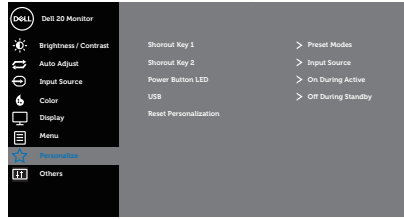

Shortcut Key 1 (Taster prečice 1)

Korisnik može da izabere nešto od sledećeg: preset modes (unapred podešeni režimi), brightness/contrast (svetlina/kontrast), auto adjust (automatsko podešavanje), input source (izvor ulaza), aspect ratio (odnos visina/širina), rotation (rotacija) da biste podesili shortcut key 1 (taster prečice 1)

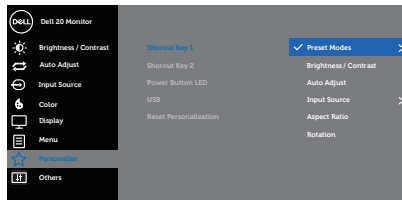

Shortcut Key 2 (Taster prečice 2)

Korisnik može da izabere nešto od sledećeg: preset modes (unapred podešeni režimi), brightness/contrast (svetlina/kontrast), auto adjust (automatsko podešavanje), input source (izvor ulaza), aspect ratio (odnos visina/širina), rotation (rotacija) da biste podesili shortcut key 2 (taster prečice 2).

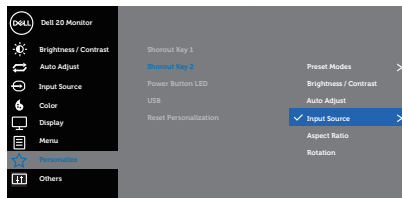

Power Button LED (LED svetlo dugmeta za napajanje)

Omogućava vam da podesite LED indikator da bude uključen ili isključen dok je monitor aktivan kako biste uštedeli energiju.

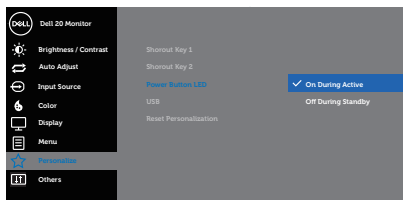

USB

Omogućava vam da omogućite ili onemogućite funkciju USB-a u režimu pripravnosti monitora.



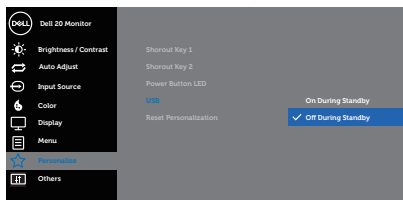



 **NAPOMENA: USB uključen/isključen u režimu pripravnosti je dostupno samo kada je USB upstream kabla isključen. Ova opcija će biti nedostupna kada je USB upstream kabla uključen.**

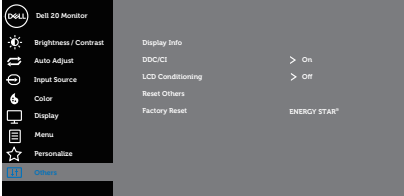

Reset Personalization (Poništavanje personalizacije)

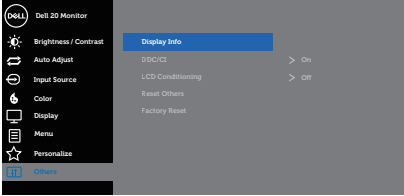
Ponovo postavite sva podešavanja u okviru menija personalizacije na podrazumevano podešavanje.

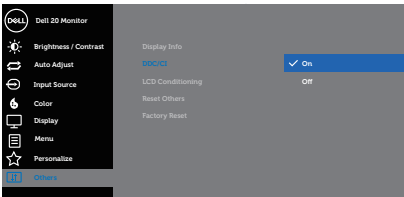



	Others (Ostalo)	 
	Display Info (Prikaz informacija)	 
	DDC/CI	<p>DDC/CI (Kanal za podatke prikaza/Komandni interfejs) dozvoljava da postavke monitora (osvetljenje, balans boje itd.) podesite koristeći softver na kompjuteru. Ovu funkciju možete da deaktivirate izborom opcije off (isključiti). Aktivirajte ovu funkciju izborom opcije on (uključiti) za najbolje korisničko iskustvo i optimalne performanse vašeg monitora.</p>  
	LCD Conditioning (LCD kondicioniranje)	<p>Pomaže u ublažavanju manje ozbiljnih slučajeva zadržavanja slike. U zavisnosti od stepena zadržavanja slike, može biti potrebno određeno vreme za izvršenja programa. Da biste pokrenuli LCD tretiranje, izaberite opciju on (uključeno).</p>
	Reset Others (Poništi ostalo)	<p>Poništava sva podešavanja u okviru podešavanja menija others (ostalo) na fabrički unapred podešene vrednosti.</p>

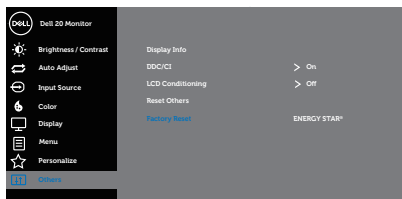

Factory Reset (Uspostavljanje fabričkih vrednosti)

Vraća sve unapred podešene vrednosti na fabričke podrazumevane vrednosti. To su takođe podešavanja za ENERGY STAR® testove.



 **NAPOMENA: Vaš monitor ima ugrađenu funkciju za automatski kalibraciju svetline da bi se nadoknadilo starenje LED-a.**

Poruke upozorenja menija na ekranu

Kada je omogućena funkcija **Dynamic Contrast (Dinamički kontrast)** (u ovim unapred podešenim režimima: **Game (Igre)** ili **Movie (Film)**), ručno podešavanje svetline je onemogućeno.

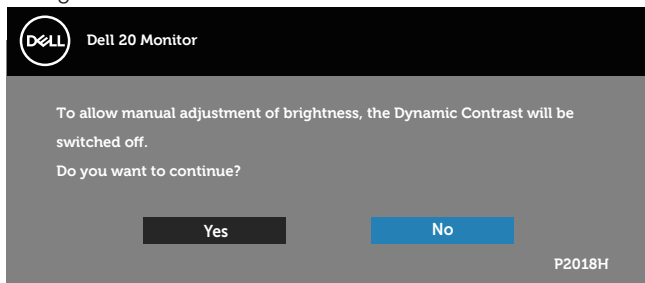

Kada monitor ne podržava određeni režim rezolucije, prikazaće se sledeća poruka:

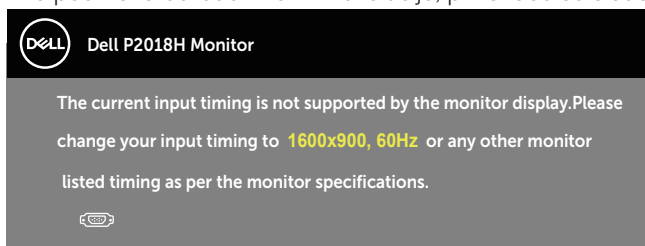

Ovo znači da monitor nije moguće sinhronizovati sa signalom koji dobija sa računara. Pogledajte [Specifikacije monitora](#) za raspon horizontalne i vertikalne frekvencije koje podržava ovaj monitor. Preporučeni režim je 1600 x 900.

Pre nego što se onemogući funkcija **DDC/CI**, prikazaće se sledeća poruka:

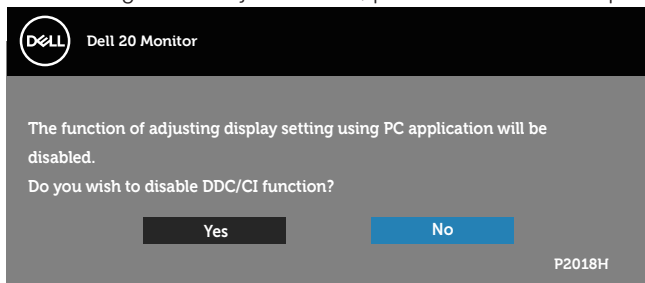

Kada monitor uđe u režim **Power Save Mode (Režim za uštedu energije)**, pojavljuje se sledeća poruka:

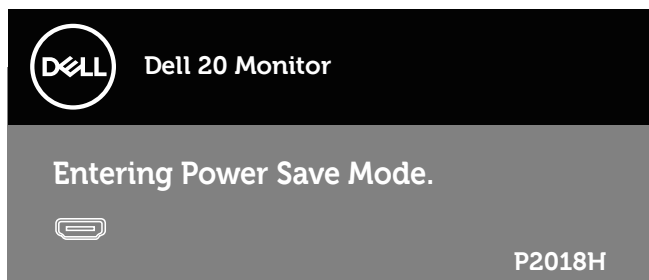

Ako pritisnete bilo koje dugme izuzev dugmeta za napajanje, pojaviće se sledeća poruka u zavisnosti od odabranog ulaza:

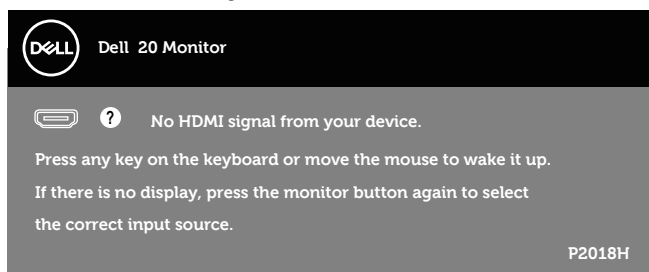

Ako VGA, HDMI ili DP kabl nisu povezani, pojaviće se pokretni dijalog kao što je prikazano u nastavku. Monitor će ući u Režim za štednju energije nakon 4 minuta ukoliko se ostavi u ovom stanju.

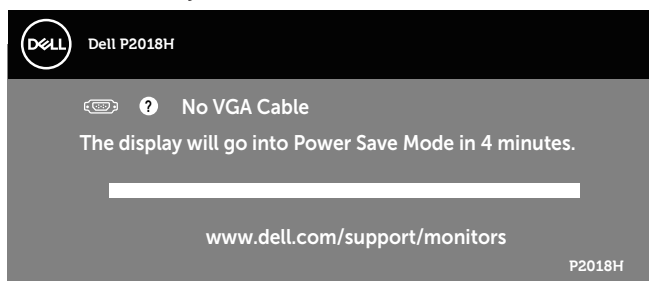

ili



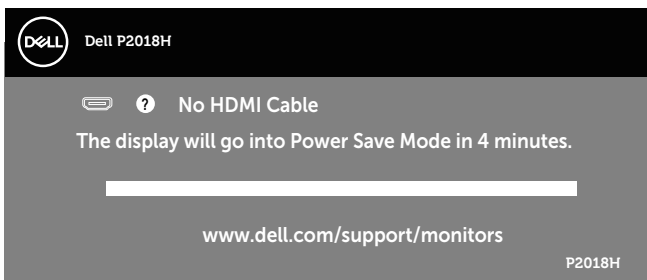

iii

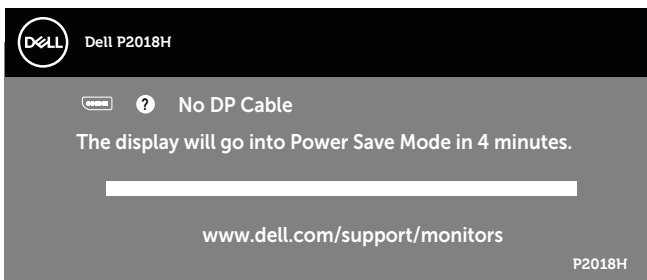

OSD funkcije samo u režimu normalnog rada. Kada se pritisne bilo koje dugme u aktivno isključenom režimu, prikazaće se sledeća poruka:

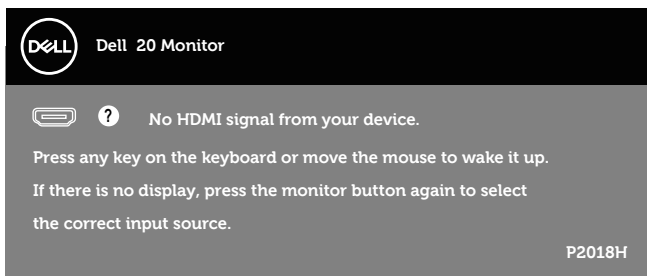

Aktivirajte računar i monitor da biste pristupili u OSD.
Pogledajte [Rešavanje problema](#) za više informacija.



Podešavanje monitora

Podešavanje maksimalne rezolucije

Da biste podesili maksimalnu rezoluciju za monitor:

U operativnim sistemima Windows® 7, Windows® 8 i Windows® 8.1:

1. Za Windows 8 i Windows 8.1, izaberite pločicu Radna površina da biste prebacili na klasičnu radnu površinu.
2. Kliknite desnim tasterom na radnu površinu i kliknite na opciju **Screen resolution (Rezolucija ekrana)**.
3. Kliknite na padajuću listu Screen Resolution (Rezolucija ekrana) i izaberite **1600 x 900**
4. Kliknite na dugme **OK**.

U operativnom sistemu Windows® 10:

1. Kliknite desnim tasterom na radnu površinu i kliknite na opciju **Display settings (Podešavanja prikaza)**.
2. Kliknite na **Advanced display settings (Napredna podešavanja prikaza)**.
3. Kliknite na padajuću listu **Resolution (Rezolucija)** i odaberite **1600 x 900**.
4. Kliknite na dugme **Apply (Primeni)**.

Ako ne vidite **1600 x 900** kao opciju, možda će biti potrebno da ažurirate upravljački program grafičke kartice. U zavisnosti od vašeg računara, dovršite jedan od sledećih postupaka:

Ako imate Dell desktop ili prenosivi računar:

- Idite na lokaciju www.dell.com/support, unesite servisnu oznaku vašeg računara i preuzmite najnoviji upravljački program za vašu grafičku karticu.

Ako koristite računar koji nije proizvela kompanija Dell (prenosivi ili desktop):

- Idite na lokaciju za podršku vašeg računara i preuzmite najnoviji upravljački program za grafičku karticu.
- Idite na veb lokaciju vaše grafičke kartice i preuzmite najnoviji upravljački program za grafičku karticu.



Upotreba nagiba, okretanja i vertikalnog izvlačenja

- ✎ **NAPOMENA:** Ovo važi za monitor sa postoljem. Kada se kupi bilo koje drugo postolje, pogledajte vodič za podešavanje odgovarajućeg postolja za informacije o podešavanju.

Nagib, okretanje

Kada je postolje povezano s monitorom, možete da nagnete ili okrećete monitor za postizanje najudobnijeg ugla gledanja.

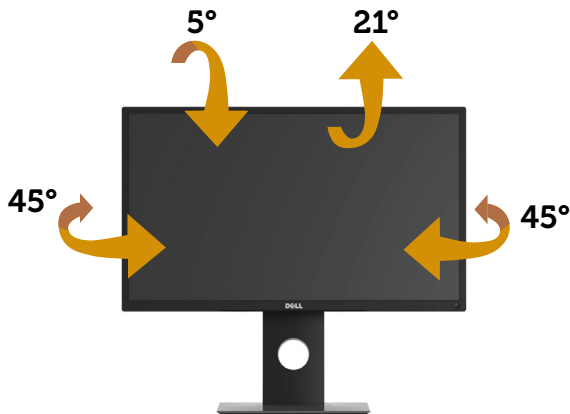

- ✎ **NAPOMENA:** Postolje je odvojeno prilikom otpreme monitora iz fabrike.

Vertikalno izvlačenje

- ✎ **NAPOMENA:** Postolje se vertikalno izvlači do najviše 130 mm. Slika u nastavku ilustruje način na koji se postolje vertikalno izvlači.

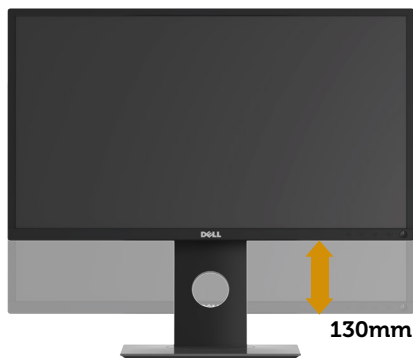

Rotiranje monitora

Pre nego što rotirate monitor, vaš monitor treba da bude vertikalno izvučen u potpunosti ([Vertikalno izvlačenje](#)) i u potpunosti nagnut nagore da bi se izbeglo udaranje donje ivice monitora.

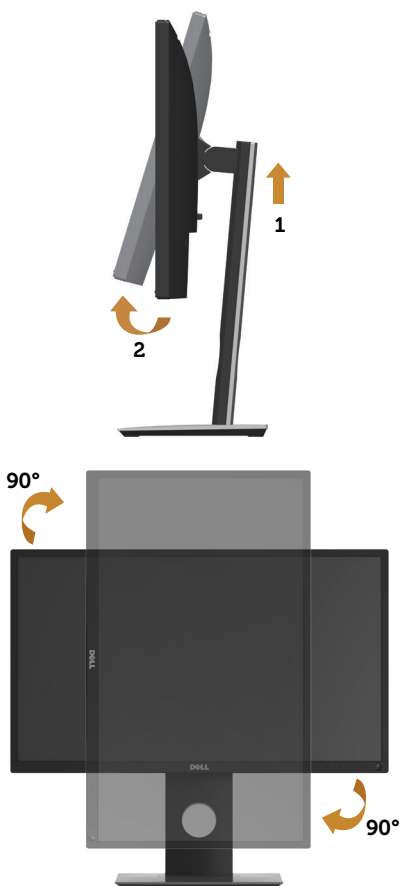

NAPOMENA: Da biste koristili funkciju rotacije ekrana (položeni i uspravni pogled) na vašem Dell računaru, potreban vam je upravljački program za grafičku karticu koji nije isporučen zajedno sa ovim monitorom. Da biste preuzeli upravljački program za grafičku karticu, idite na lokaciju www.dell.com/support i pogledajte odeljak Download (Preuzimanje) i Video Drivers (Upravljački programi za grafičke kartice) za najnovija ažuriranja upravljačkog programa.



 **NAPOMENA:** Kada se nalazite u režimu uspravnog pogleda, može doći do degradacije performansi u grafički zahtevnim aplikacijama (3D igre i slično).

Prilagođavanje podešavanja prikaza rotacije vašeg sistema

Nakon što rotirate monitor, potrebno je da završite dolenađeni postupak da biste prilagodili podešavanja prikaza rotacije vašeg sistema.

 **NAPOMENA:** Ako koristite monitor s računarnom koji nije proizvela kompanija Dell, potrebno je da odete na veb lokaciju upravljačkog programa grafičke kartice ili veb lokaciju proizvođača vašeg računara za informacije o rotiranju „sadržaja“ na vašem ekranu.

Za prilagođavanje podešavanja prikaza rotacije:

1. Kliknite desnim tasterom na radnu površinu i kliknite na opciju **Properties (Svojstva)**.
2. Izaberite karticu **Settings (Podešavanja)** i kliknite na **Advanced (Napredno)**.
3. Ako imate ATI grafičku karticu, izaberite karticu **Rotation (Rotacija)** i podesite željenu rotaciju.
4. Ako imate nVidia grafičku karticu, kliknite na karticu **nVidia** u koloni na levoj strani i izaberite opciju **NVRotate**, i zatim izaberite željenu rotaciju.
5. Ako imate Intel® grafičku karticu, izaberite karticu **Intel graphics**, kliknite na **GraphicProperties (Svojstva grafičke kartice)**, izaberite karticu **Rotation (Rotacija)** i zatim podesite željenu rotaciju.

 **NAPOMENA:** Ako ne možete da nađete opciju rotacije ili ako ona ne radi pravilno, idite na lokaciju www.dell.com/support i preuzmite najnoviji upravljački program za vašu grafičku karticu.



Rešavanje problema

⚠ UPOZORENJE: Pre nego što izvršite bilo koji postupak u ovom odeljku, pratite **Bezbednosna uputstva**.

Samostalni test

Vaš monitor ima funkciju samostalnog testiranja koja vam omogućava da proverite da li monitor pravilno funkcioniše. Ako su vaš monitor i računar pravilno povezani, ali ekran monitora ostaje zatamnjen, pokrenite samostalni test monitora izvođenjem sledećih koraka:

1. Isključite i računar i monitor.
2. Isključite sve video kablove iz monitora. Na ovaj način, računar ne mora da bude uključen.
3. Uključite monitor.

Ako monitor pravilno radi, otkriće da nema signala i prikazaće se jedna od sledećih poruka. Kada se nalazi u režimu samostalnog testiranja, LED indikator napajanja ostaje bele boje.

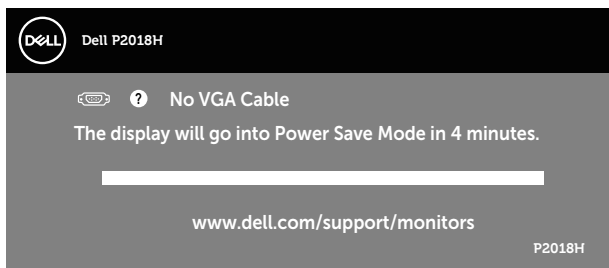

ili

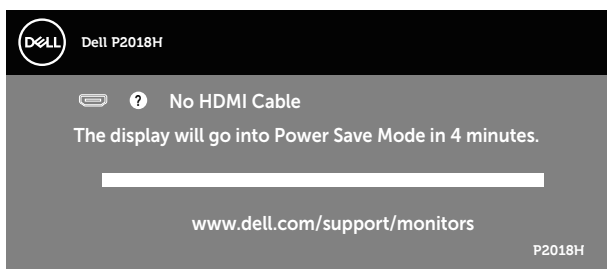

ili



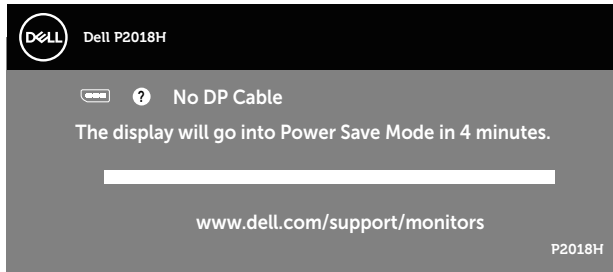

NAPOMENA: Ovaj okvir se pojavljuje tokom normalnog rada sistema ako je video kabla isključen ili oštećen.

4. Isključite monitor i ponovo povežite video kabla; zatim uključite i računar i monitor.

Ako monitor i dalje ostane zatamnjen nakon što ste povezali kablove, proverite vaš video kontroler i računar.



Ugrađena dijagnostika

Vaš monitor ima ugrađen dijagnostički alat koji vam pomaže da odredite da li je bilo koja nepravilnost ekrana na koju naiđete deo problema s vašim monitorom ili s vašim računarom i video karticom.

 **NAPOMENA: Ugrađenu dijagnostiku možete da izvršite samo kada je video kabla isključen, a monitor se nalazi u režimu samostalni test.**

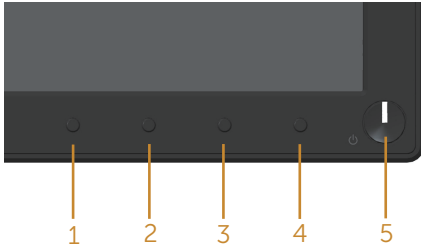

Da biste izvršili ugrađenu dijagnostiku:

1. Proverite da li je ekran čist (da nema čestica prašine na površini ekrana).
2. Isključite video kabla sa zadnjeg dela računara ili monitora. Monitor zatim prelazi u režim samostalnog testiranja.
3. Pritisnite i držite **Dugme 1** na prednjem panelu istovremeno tokom 5 sekundi. Prikazuje se sivi ekran.
4. Pažljivo proverite da li postoje nepravilnosti na ekranu.
5. Ponovo pritisnite **Dugme 1** na prednjem panelu. Boja ekrana se menja u crvenu.
6. Proverite da li na ekranu postoji neka nepravilnost.
7. Ponovite korake 5 i 6 da biste proverili displej sa zelenim, plavim, crnim i belim ekranima i ekranom sa tekstom.

Test je završen kada se pojavi ekran sa tekstom. Da izađete, pritisnite **Dugme 1** ponovo.

Ako ne otkrijete bilo koju nepravilnost na ekranu koristeći ugrađeni dijagnostički alat, to znači da monitor pravilno radi. Proverite video karticu i računar.



Uobičajeni problemi

Sljedeća tabela sadrži opšte informacije o uobičajenim problemima monitora na koje možete da nađete, kao i moguća rešenja:

Najčešći simptomi	Moguća rešenja
Nema video signala/ LED indikator napajanja je isključen	<ul style="list-style-type: none">• Proverite da li je video kabla povezan s monitorom i da li je računar pravilno povezan i učvršćen.• Uverite se da strujna utičnica pravilno radi koristeći neku drugu električnu opremu.• Proverite da li je ispravan ulazni izvor odabran preko menija Input Source (Izvor ulaza).
Nema video signala/ LED indikator napajanja je uključen	<ul style="list-style-type: none">• Povećajte kontrole svetline i kontrasta koristeći OSD.• Izvršite funkciju samostalne provere monitora.• Proverite da li na konektoru video kabla postoje savijeni ili polomljeni pinovi.• Izvršite ugrađenu dijagnostiku.• Proverite da li je ispravan ulazni izvor odabran preko menija Input Source (Izvor ulaza).
Slab fokus	<ul style="list-style-type: none">• Uklonite produžne video kablove.• Vratite monitor na Fabrička podešavanja (Factory Reset (Uspostavljanje fabričkih vrednosti)).• Promenite video rezoluciju na pravilan odnos visina/širina.
Video se trese/treperi	<ul style="list-style-type: none">• Vratite monitor na Fabrička podešavanja (Factory Reset (Uspostavljanje fabričkih vrednosti)).• Proverite faktore u okruženju.• Premestite monitor i testirajte ga u drugoj sobi.
Pikseli nedostaju.	<ul style="list-style-type: none">• Isključite i uključite monitor.• Piksel koji je trajno isključen je fabrička greška koja se može dogoditi kod LCD tehnologije.• Za više informacija o kvalitetu Dell monitora i politici u vezi piksela pogledajte veb-lokaciju za podršku kompanije Dell na adresi www.dell.com/support/monitors.
Zaglavljani pikseli	<ul style="list-style-type: none">• Isključite i uključite monitor.• Piksel koji je trajno isključen je fabrička greška koja se može dogoditi kod LCD tehnologije.• Za više informacija o kvalitetu Dell monitora i politici u vezi piksela pogledajte veb-lokaciju za podršku kompanije Dell na adresi www.dell.com/support/monitors.
Problemi sa svetlinom	<ul style="list-style-type: none">• Vratite monitor na Fabrička podešavanja (Factory Reset (Uspostavljanje fabričkih vrednosti)).• Podesite kontrole svetline i kontrasta preko OSD-a.
Geometrijska distorzija	<ul style="list-style-type: none">• Vratite monitor na Fabrička podešavanja (Factory Reset (Uspostavljanje fabričkih vrednosti)).• Podesite horizontalne i vertikalne kontrole preko OSD-a.



Horizontalne/vertikalne linije	<ul style="list-style-type: none"> • Vratite monitor na Fabrička podešavanja (Factory Reset (Uspostavljanje fabričkih vrednosti)). • Izvršite funkciju samostalnog testa monitora i odredite da li su ove linije takođe u režimu samostalnog testiranja. • Proverite da li na konektoru video kabla postoje savijeni ili polomljeni pinovi. • Izvršite ugrađenu dijagnostiku.
Problemi sinhronizacije	<ul style="list-style-type: none"> • Vratite monitor na Fabrička podešavanja (Factory Reset (Uspostavljanje fabričkih vrednosti)). • Izvršite funkciju samostalnog testa monitora i odredite da li se nepravilna slika pojavljuje u režimu samostalnog testiranja. • Proverite da li na konektoru video kabla postoje savijeni ili polomljeni pinovi. • Ponovo pokrenite računar u bezbednom režimu.
Problemi u vezi bezbednosti	<ul style="list-style-type: none"> • Nemojte vršiti korake za rešavanje problema. • Odmah kontaktirajte kompaniju Dell.
Povremeni problemi	<ul style="list-style-type: none"> • Proverite da li je video kabla povezan s monitorom i da li je računar pravilno povezan i učvršćen. • Vratite monitor na Fabrička podešavanja (Factory Reset (Uspostavljanje fabričkih vrednosti)). • Izvršite funkciju samostalnog testa monitora i odredite da li se povremeni problem dešava u režimu samostalnog testiranja.
Boja nedostaje	<ul style="list-style-type: none"> • Izvršite funkciju samostalne provere monitora. • Proverite da li je video kabla povezan s monitorom i da li je računar pravilno povezan i učvršćen. • Proverite da li na konektoru video kabla postoje savijeni ili polomljeni pinovi.
Pogrešna boja	<ul style="list-style-type: none"> • Promenite Režim podešavanja boje u opciji Podešavanje boje menija na ekranu u Graphics (Grafika) ili Video u zavisnosti od aplikacije. • Pokušajte s različitim Preset Modes (Unapred podešenim režimima) na OSD-u podešavanja Color (Boje). Podesite vrednost R/G/B u Custom Color (Prilagođena boja) u OSD-u podešavanja Color (Boje). • Promenite Input Color Format (Format ulazne boje) na RGB ili YPbPr na OSD-u podešavanja Color (Boje). • Izvršite ugrađenu dijagnostiku.
Zadržavanje slike zbog statičke slike kao je ostala na monitoru previše dugog zadržavanja	<ul style="list-style-type: none"> • Upotrebite opciju Upravljanje napajanjem da biste isključili monitor kada ga ne koristite (za više informacija pogledajte Režimi za upravljanje napajanjem). • U suprotnom, možete da koristite čuvar ekrana koji se dinamički menja.
Dupliranje ili prebačaj videa	<ul style="list-style-type: none"> • Promenite Response Time (Vreme odziva) u okviru opcije Display (Prikaz) menija na ekranu na Fast (Brzo) ili Normal (Normalno) u zavisnosti od vaše aplikacije i upotrebe.



Problemi specifični za proizvod

Specifični simptomi	Moguća rešenja
Slika ekrana je premala	<ul style="list-style-type: none">• Proverite podešavanje Aspect Ratio (Odnos visina/širina) u OSD-u Display settings (Podešavanja Prikaz).• Vratite monitor na Factory Settings (Factory Reset (Uspostavljanje fabričkih vrednosti)).
Monitor ne može da se podese korišćenjem tastera na prednjem panelu	<ul style="list-style-type: none">• Isključite monitor, izvucite strujni kabl, ponovo ga uključite, a zatim uključite monitor.• Proverite da li je meni OSD-a zaključan. Ako jeste, pritisnite i držite dugme sa leve strane dugmeta za napajanje 6 sekundi da biste otključali.
Nema ulaznog signala kada se pritisnu kontrole korisnika	<ul style="list-style-type: none">• Proverite izvor signala. Uverite se da računar nije u režimu pripravnosti ili spavanja tako što ćete pomeriti miša ili pritisnuti bilo koji taster na tastaturi.• Proverite da li je video kabla pravilno uključen. Isključite video kabla i ponovo ga povežite ako je potrebno.• Ponovo pokrenite računar ili video plejer.
Slika ne ispunjava ceo ekran	<ul style="list-style-type: none">• Zbog različitih video formata (odnosa visina/širina) DVD-ova, monitor može da prikaže na celom ekranu.• Izvršite ugrađenu dijagnostiku.

Problemi specifični za univerzalnu serijsku magistralu (USB)

Specifični simptomi	Moguća rešenja
USB interfejs ne radi	<ul style="list-style-type: none">• Proverite da li je vaš monitor uključen.• Ponovo povežite upstream kabl na vašem računaru.• Ponovo povežite USB periferije (downstream konektor).• Ponovo isključite i zatim uključite monitor.• Ponovo pokrenite računar.• Neki USB uređaji kao što su eksterni prenosivi hard disk zahtevaju višu električnu struju; povežite taj uređaj direktno na računarski sistem.
Interfejs Super Speed USB 3.0 je spor	<ul style="list-style-type: none">• Proverite da li vaš računar podržava USB 3.0.• Neki računari imaju USB 3.0, USB 2.0, i USB 1.1 portove. Proverite da se koristi korektan USB port.• Proverite da se koristi korektan USB port.• Ponovo povežite upstream kabl na vašem računaru.• Ponovo povežite USB periferije (downstream konektor).• Ponovo pokrenite računar.
Bežične USB periferije prestaju da rade kada se uključi USB 3.0 uređaj	<ul style="list-style-type: none">• Povećajte udaljenost između USB 3.0 periferija i bežičnog USB prijemnika.• Postavite vaš bežični USB prijemnik što je bliže moguće USB periferijama.• Koristite USB produžni kabl da biste pozicionirali USB prijemnik što je dalje moguće od USB 3.0 porta.



Dodatak

Bezbednosna uputstva

⚠ UPOZORENJE: Upotreba kontrola, podešavanja ili postupaka izuzev onih koji su navedeni u vašoj dokumentaciji može prouzrokovati izlaganje strujnom udaru, opasnostima od električne struje i/ili mehaničkim opasnostima.

Za informacije o bezbednosnim uputstvima pogledajte Bezbednosne, ekološke i regulatorne informacije (SERI).

⚠ UPOZORENJE: Mogući dugoročni efekti plavog svetla koje emituje monitor mogu da dovedu do lične povrede kao što je digitalno naprezanje očiju, zamor očiju i oštećenje vida. Upotreba monitora tokom dužeg vremenskog perioda takođe može da prouzrokuje bolove u predelu vrata, ruku, leđa i ramena.

Da biste smanjili rizik od naprezanja očiju i bolova u predelu vrata/ruku/leđa/ramena usled korišćenja monitora tokom dužeg vremenskog perioda, preporučujemo sledeće:

1. Ekran treba da bude udaljen između 50 i 70 cm (20-28 inča) od vaših očiju.
2. Često trepćite da biste ovlažili oči ili ovlažite oči vodom posle produžene upotrebe monitora.
3. Pravite redovne i česte pauze u trajanju od 20 minuta na svaka dva sata.
4. Skrenite pogled sa monitora i posmatrajte predmet koji je udaljen najmanje šest metara tokom najmanje 20 sekundi za vreme pauze.
5. Uradite istezanja da biste umanjili napetost u predeli vrata, ruku, leđa i ramena tokom pauze.

FCC obaveštenja (samo za SAD) i druge regulatorne informacije

1. Za FCC obaveštenja i druge regulatorne informacije pogledajte veb-lokaciju regulatorne usklađenosti koja se nalazi na adresi www.dell.com/regulatory_compliance.



Kontaktiranje kompanije Dell

Da biste kontaktirali kompaniju Dell za prodaju, tehničku pomoć ili probleme u vezi sa korisničkim servisom:

1. Idite na lokaciju www.dell.com/contactdell.
2. Potvrdite svoju zemlju ili oblast u padajućoj listi Izaberite zemlju/oblast na dnu stranice.
3. Izaberite odgovarajuću uslugu ili vezu podrške na osnovu vašeg zahteva ili izaberite metod za kontaktiranje kompanije Dell koji vam najviše odgovara. Kompanija Dell obezbeđuje više opcija za podršku i servisiranje na mreži i putem telefona. Dostupnost se razlikuje od države i proizvoda i neke usluge možda neće biti dostupne u vašem području.

 **NAPOMENA: Ako nemate aktivnu internet vezu, možete da pronađete kontakt informacije na vašoj fakturi od kupovine, ambalaži, računu ili u Dell katalogu proizvoda.**

