



# Dell P2018H

## Manual de usuário

Modelo do Monitor: P2018H  
Modelo regulamentar: P2018Hc



-  **OBSERVAÇÃO:** Uma **NOTA** indica informações importantes que o ajudam a usar melhor seu computador.
-  **CUIDADO:** Uma **PRECAUÇÃO** indica dano em potencial ao hardware ou perda de dados se as instruções não forem seguidas.
-  **ATENÇÃO:** Um **ALERTA** indica o risco de danos materiais, danos pessoais ou morte.

**Copyright © 2017–2020 Dell Inc. ou suas subsidiárias. Todos os direitos reservados** EMC, Dell e outras marcas são marcas comerciais da Dell Inc. ou suas subsidiárias. Outros nomes podem ser marcas registradas de seus respectivos proprietários.

# Índice

<b>Sobre seu monitor</b> . . . . .	<b>6</b>
Conteúdo do pacote . . . . .	6
Características do produto . . . . .	8
Identificação das peças e controles . . . . .	9
Vista frontal . . . . .	9
Vista traseira . . . . .	10
Vista lateral . . . . .	11
Vista inferior . . . . .	12
Especificações do monitor . . . . .	13
Especificações de resolução . . . . .	14
Modos de vídeo suportados . . . . .	14
Modos de exibição predefinidos . . . . .	15
Especificações Elétricas . . . . .	15
Características físicas . . . . .	16
Características ambientais . . . . .	17
Modos de gestão da energia . . . . .	18
Atribuições dos pinos . . . . .	20
Interface Universal Serial Bus (USB) . . . . .	23
Capacidade Plug and Play . . . . .	26
Qualidade do monitor LCD e política de pixel . . . . .	26
Orientações para manutenção . . . . .	26
Limpeza do monitor . . . . .	26



<b>Configurando o monitor</b> . . . . .	<b>27</b>
Acoplado o suporte . . . . .	27
Conectando seu monitor . . . . .	29
Organizando cabos . . . . .	31
Desconecte o suporte do monitor . . . . .	32
Montagem de parede (Opcional) . . . . .	33
<b>Operando seu monitor</b> . . . . .	<b>34</b>
Ligue o monitor . . . . .	34
Opções da Idioma . . . . .	34
Usando os controles do painel frontal . . . . .	35
Controles OSD . . . . .	36
Usando o menu de exibição na tela (OSD) . . . . .	37
Acessando o Sistema de Menu . . . . .	37
<b>Mensagens de alerta do OSD</b> . . . . .	<b>49</b>
Configurando seu monitor . . . . .	52
Configurando a resolução máxima . . . . .	52
Usando a Extensão de Inclinação, Rotação e Vertical . . . . .	53
Inclinação, rotativo . . . . .	53
Extensão vertical . . . . .	53
Girando o monitor . . . . .	54
<b>Solução de problemas</b> . . . . .	<b>56</b>
Autoteste . . . . .	56
Diagnósticos integrados . . . . .	58
Problemas comuns . . . . .	59
Problemas específicos do produto . . . . .	61



Problemas específicos de Universal serial bus (USB). . . . . 61

**Apêndice . . . . . 62**

**Instruções de segurança. . . . . 62**

**Avisos da FCC (somente para os EUA) e outras informações regulamentares. . . . . 62**

**Como entrar em contato com a Dell. . . . . 63**



# Sobre seu monitor

## Conteúdo do pacote

O monitor vem com os componentes mostrados na tabela abaixo. Se algum componente estiver faltando, entre em contato com o suporte técnico da Dell. Para obter mais informações, consulte [Como entrar em contato com a Dell](#).

**OBSERVAÇÃO:** Alguns itens podem ser opcionais e podem não ser fornecidos com o monitor. Alguns recursos ou mídias podem não estar disponíveis em alguns países.

	Monitor
	Elevação do suporte
	Base de suporte
	Cabo de alimentação (varia por países)



	<p>Cabo VGA</p>
	<p>Cabo DP</p>
	<p>Cabo upstream USB 3.0 (ativa portas USB do monitor)</p>
	<ul style="list-style-type: none"> <li>• Guia de configuração rápida</li> <li>• Informações de segurança e regulamentares</li> </ul>



## Características do produto

O monitor de tela plana **Dell P2018H** tem uma matriz ativa, transistor de filme fino (TFT), tela de cristal líquido (LCD) e iluminação de LED. Os recursos do monitor incluem:

- **P2018H:** 49,5 centímetros (19,5 polegadas) área visível (medido na diagonal). Resolução de 1600 x 900, além de suporte de tela cheia para resoluções mais baixas.
- Capacidade Plug and Play se suportada pelo seu sistema.
- Conectividade VGA, HDMI e DisplayPort.
- Equipado com 1 porta USB upstream e 2 USB 2.0 / 2 USB 3.0 portas downstream.
- Instruções na tela (OSD) para facilidade de configuração e otimização da tela.
- Slot para cabo de segurança.
- Recursos de ajuste de inclinação, giratório, altura e rotação.
- Pedestal removível e furos de montagem Video Electronics Standards Association (VESA™) de 100 milímetros para soluções de montagem flexíveis.
- Consumo de energia de 0,3 W quando no modo de suspensão.
- Otimize o conforto do olho com uma tela de cintilação.
- Os possíveis efeitos a longo prazo de emissão de luz azul do visor podem causar danos aos olhos, incluindo fadiga ocular ou cansaço visual digital. ComfortView recurso é projetado para reduzir a quantidade de luz azul emitida do visor para otimizar o conforto do olho.





## Identificação das peças e controles

### Vista frontal

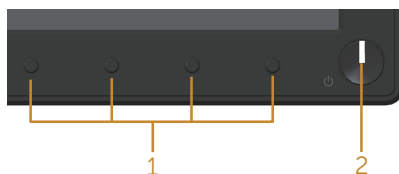

### Controles do painel frontal

Rótulo	Descrição
1	Botões de função (Para obter mais informações, consulte <a href="#">Operando seu monitor</a> )
2	Botão Liga/Desliga (com indicador de LED)



## Vista traseira

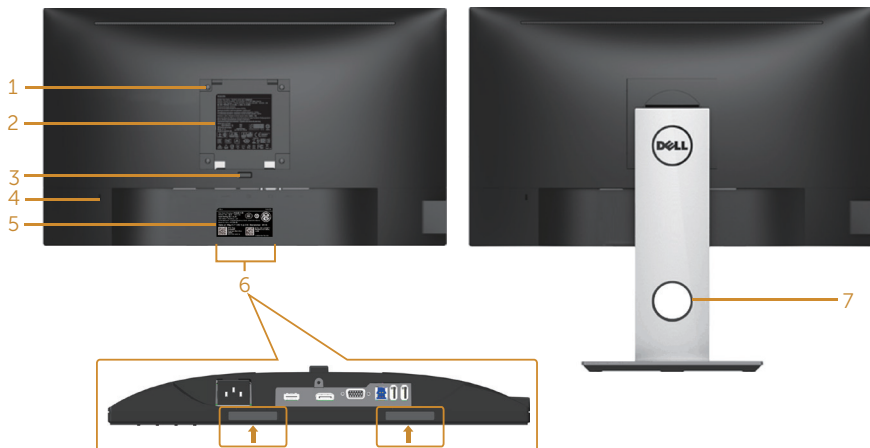



### Vista traseira sem suporte para monitor    Vista traseira com suporte para monitor

Rótulo	Descrição	Uso
1	Orifícios de montagem VESA (100 mm x 100 mm - atrás da Tampa VESA anexa)	Suporte de parede do monitor usando kit de montagem VESA compatível de parede (100 mm x 100 mm).
2	Etiqueta de regulamentação	Lista as aprovações regulamentares.
3	Botão de liberação do suporte	Libera o suporte do monitor.
4	Slot de trava de segurança	Protege o monitor com trava de segurança (vendida separadamente).
5	Código de barra, número de série, e etiqueta de serviço	Consulte a etiqueta se precisar entrar em contato com a Dell para obter suporte técnico.
6	Slots de montagem da Dell Soundbar	Anexa a Dell Soundbar opcional.  <b>OBSERVAÇÃO: Por favor, remova a tira de plástico cobrindo os slots de montagem antes de fixar a barra de som Dell.</b>
7	Slot de gestão de cabo	Para organizar os cabos colocando-os no slot.

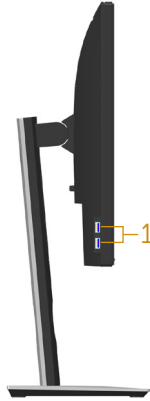

## Vista lateral



Rótulo	Descrição	Uso
1	Portas downstream USB	Conecta seu dispositivo USB.  <b>OBSERVAÇÃO:</b> Para usar esta porta, você deve conectar o cabo USB (fornecido com o seu monitor) à porta USB upstream no monitor e ao seu computador.



## Vista inferior

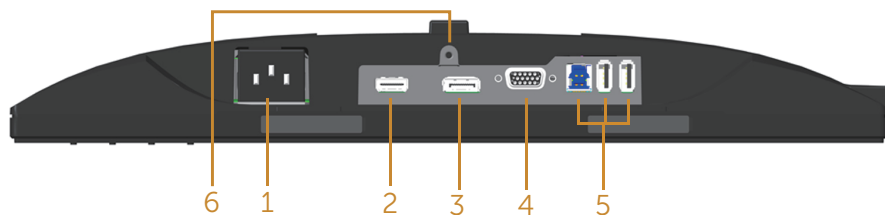

### Vista inferior com suporte para monitor

Rótulo	Descrição	Uso
1	Porta de energia	Conecta o cabo de alimentação.
2	Porta HDMI	Conecte seu computador com o cabo HDMI (opcional).
3	Porta DP	Para conectar o computador ao monitor usando um cabo DP.
4	Porta VGA	Conecte seu computador com o cabo VGA.
5	Conector USB (x2 downstream, x1 upstream)	Conecte o cabo USB que vem com seu monitor no computador. Uma vez o cabo está conectado, você pode usar os conectores downstream USB na parte traseira e inferior do monitor.
6	Função de bloqueio de suporte	Para bloquear o suporte ao monitor utilizando um parafuso M3 x 6mm (não acompanha parafuso).



## Especificações do monitor

Modelo	P2018H
Tipo de tela	Matriz ativa - TFT LCD
Tipo de painel	TN (Twisted Nematic)
Imagem visível	
Diagonal	494,11 mm (19,45 polegadas)
Horizontal (área ativa)	433,92 mm (17,08 polegadas)
Vertical, área ativa	236,34 mm (9,30 polegadas)
Área	1.025,53 cm <sup>2</sup> (158,96 polegadas <sup>2</sup> )
Espaçamento de pixel	0,271 mm x 0,263 mm
Pixel por polegada (PPI)	94
Ângulo de visualização (vertical/horizontal)	160° (vertical) típico 170° (horizontal) típico
Brilho	250 cd/m <sup>2</sup> (típico)
Relação de contraste	1000: 1 (típico) 4 Milhões: 1 (Dinâmico)
Formato de imagem	16:9
Revestimento da tela de exibição	Anti-brilho com dureza 3H
Luz de fundo	Sistema de iluminação lateral de LED branco
Tempo de resposta	5 ms (preto no branco)
Profundidade de cor	16,7 milhões de cores
Suporte de cor	84% (CIE 1976), 72% (CIE 1931)
Dispositivos integrados	Hub super speed USB 3.0 (com 1 porta upstream x USB 3.0, 2 x portas downstream USB 3.0 e 2 x portas downstream USB 2.0)
Compatibilidade do Dell Display Manager	Sim



Conectividade	1xDP (ver 1.2) 1xHDMI (ver 1.4) 1xVGA 1Xporta USB3.0 - Upstream 2xporta USB3.0 - Lateral 2Xporta USB2.0 - Inferior
Largura da borda (borda do monitor para área ativa)	18,1mm (Topo) 13,8mm(Esquerda/Direita) 18,8mm(Base)
Segurança	Slot de trava de segurança (trava de cabo vendida separadamente)
Ajustabilidade	Suporte de altura ajustável (130mm) Inclinação (5°/21°) Giro (45°) Pivô (90°)

### Especificações de resolução

Modelo	P2018H
Alcance de varredura horizontal	30 kHz a 83 kHz (automático)
Alcance de varredura vertical	56 Hz a 76 Hz (automático)
Resolução predefinida máxima	1600 x 900 a 60 Hz

### Modos de vídeo suportados

Modelo	P2018H
Capacidades de exibição de vídeo (reprodução VGA, HDMI & DP)	480i, 480p, 576i, 576p, 720p, 1080i, 1080p



## Modos de exibição predefinidos

Modo de exibição	Frequência horizontal (kHz)	Frequência vertical (Hz)	Clock de pixel (MHz)	Polaridade de sincronização (horizontal / vertical)
VESA, 720 x 400	31,5	70,1	28,3	-/+
VESA, 640 x 480	31,5	60,0	25,2	-/-
VESA, 640 x 480	37,5	75,0	31,5	-/-
VESA, 800 x 600	37,9	60,3	40,0	+/+
VESA, 800 x 600	46,9	75,0	49,5	+/+
VESA, 1024 x 768	48,4	60,0	65,0	-/-
VESA, 1024 x 768	60,0	75,0	78,8	+/+
VESA, 1152 x 864	67,5	75,0	108,0	+/+
VESA, 1600 x 900	60,0	60,0	108,0	+/+

## Especificações Elétricas

Modelo	P2018H
Sinais de entrada de vídeo	<ul style="list-style-type: none"> <li>• RGB analógico, 0,7 Volts + / -5%, polaridade positiva a 75 ohm</li> <li>• HDMI 1.4, 600 mV para cada linha diferencial, impedância de entrada de 100 ohms por par diferencial</li> <li>• DisplayPort 1.2**, 600 mV para cada linha diferencial, impedância de entrada de 100 ohms por par diferencial</li> </ul>
Tensão de entrada AC / frequência / corrente	100 a 240 VCA / 50 Hz ou 60 Hz $\pm$ 3 Hz / 1,5A (típico)*
Corrente de pico	<ul style="list-style-type: none"> <li>• 120 V: 30 A (máx.) a 0°C (início frio)</li> <li>• 240 V: 60 A (máx.) a 0°C (início frio)</li> </ul>



## Características físicas

<b>Modelo</b>	<b>P2018H</b>
<b>Tipo de cabo de sinal</b>	<ul style="list-style-type: none"><li>• Digital:removível, HDMI, 19 pinos.</li><li>• Digital:removível, DP, 20 pinos.</li><li>• Analógico:removível, D-Sub, 15 pinos</li><li>• Universal Serial Bus: USB, 9 pinos</li></ul>
<b>Dimensões (com suporte)</b>	
Altura (estendida)	468,8 mm (18,46 polegadas)
Altura (comprimida)	338,8 mm (13,34 polegadas)
Largura	461,5 mm (18,17 polegadas)
Profundidade	180,0 mm (7,09 polegadas)
<b>Dimensões (sem suporte)</b>	
Altura	273,2 mm (10,76 polegadas)
Largura	461,5 mm (18,17 polegadas)
Profundidade	50,1 mm (1,97 polegadas)
<b>Dimensões do suporte</b>	
Altura (estendida)	400,8 mm (15,78 polegadas)
Altura (comprimida)	354,4 mm (13,95 polegadas)
Largura	242,6 mm (9,55 polegadas)
Profundidade	180,0 mm (7,09 polegadas)
<b>Peso</b>	
Peso com embalagem	6,13 kg (13,51 lb)
Peso com montagem do suporte e cabos	4,73 kg (10,42 lb)
Peso sem montagem do suporte (sem cabos)	2,40 kg (5,29 lb)
Peso da montagem do suporte	1,90 kg (4,19 lb)
Moldura dianteira brilhante	2 - 4





## Características ambientais

<b>Modelo</b>	<b>P2018H</b>
<b>Padrões Compatíveis</b>	
Recurso de economia de energia para Monitor certificado com Energy Star EPEAT registrado quando aplicável. O registro EPEAT varia por país. Acesse <a href="http://www.epeat.net">www.epeat.net</a> para ver o status de registro por país. Monitor certificado TCO Monitor livre de BFR/PVC (excluindo os cabos externos) O medidor de energia mostra o nível de energia que está sendo consumido pelo monitor em tempo real.	
<b>Temperatura</b>	
Operacional	0°C a 40°C (32°F a 104°F)
Não operacionais	<ul style="list-style-type: none"><li>• Armazenamento: -20°C a 60°C (-4°F a 140°F)</li><li>• Transporte: -20°C a 60°C (-4°F a 140°F)</li></ul>
<b>Umidade</b>	
Umidade relativa	<ul style="list-style-type: none"><li>• Operacional: 10% a 80% (não-condensação)</li><li>• Armazenamento: 5% a 90% (não-condensação)</li><li>• Transporte: 5% a 90% (não-condensação)</li></ul>
<b>Altitude</b>	
Operacional (máximo)	5.000 m (16.400 cm)
Não operacional (máximo)	12.192 m (40.000 cm)
<b>Dissipação térmica</b>	<ul style="list-style-type: none"><li>• 143,4 BTU/hora (máxima)</li><li>• 47,8 BTU/hora (típica)</li></ul>



## Modos de gestão da energia

Se você tem placa de vídeo compatível VESA's DPM™ ou software instalado no seu PC, o monitor pode reduzir automaticamente o consumo de alimentação quando não está em uso. Esse recurso é chamado de Modo de Economia de Energia\*. Se o computador detectar a entrada do teclado, mouse ou outros dispositivos de entrada, o monitor voltará a funcionar automaticamente. A tabela a seguir mostra o consumo de energia e a sinalização desta função automática de economia de energia:

\* Zero consumo de energia em modo DESLIGADO só pode ser obtido ao desconectar o cabo de alimentação do monitor.

Modos VESA	Sincronização Horizontal	Sincronização Vertical	Vídeo	Indicador de energia	Consumo de energia
Operação normal	Ativa	Ativa	Ativa	Branco	39,00 W (máximo)** 13,30 W (típico, sem carga USB)
Modo ativo desligado	Inativo	Inativo	Em branco	Branco (Brilhando)	Menos de 0,3 W
Desligar	-	-	-	Des.	Menos de 0,3 W

<b>Consumo de Energia P<sub>ON</sub></b>	9,33 W
<b>Consumo Total de Energia (TEC)</b>	29,57 kWh

\*\* Consumo máximo de energia com luminância máximo.

Este documento é apenas informativo e reflete o desempenho em laboratório. Seu produto pode funcionar de modo diferente, dependendo do software, componentes e periféricos que você encomendou e não terá nenhuma obrigação de atualizar essas informações. Assim, o cliente não deve confiar nesta informação na tomada de decisões sobre as tolerâncias elétrica ou de outra forma. Nenhuma garantia quanto à precisão ou integridade é expressa ou implícita.



 **OBSERVAÇÃO:** Este monitor é certificado com ENERGY STAR.



Este produto se qualifica para o ENERGY STAR nas configurações padrão de fábrica, que podem ser restauradas pela função “Reposição de Fábrica” no menu OSD. Alterar as configurações padrão de fábrica ou ativar outros recursos pode aumentar o consumo de energia que pode exceder a limitação especificada pela ENERGY STAR.

 **OBSERVAÇÃO:**

**P<sub>ON</sub>:** Consumo de energia No Modo como definido no Energy Star versão 8.0.

**TEC:** Consumo de energia total em kWh como definido no Energy Star versão 8.0.



## Atribuições dos pinos

### Conector VGA

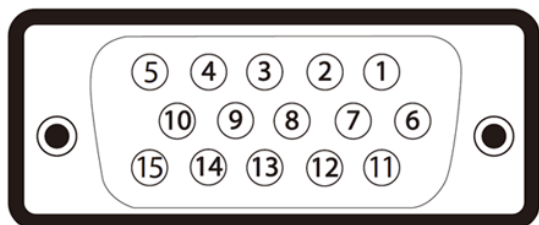

Número do Pin	15 pinos Lado do cabo de sinal lateral
1	Vídeo-Vermelho
2	Vídeo-Verde
3	Vídeo-Azul
4	GND
5	Autoteste
6	GND-R
7	GND-G
8	GND-B
9	Computador 5V/3,3V
10	Sincronização GND
11	GND
12	Dados DDC
13	H-sync
14	V-sync
15	DDC clock



## Conector HDMI

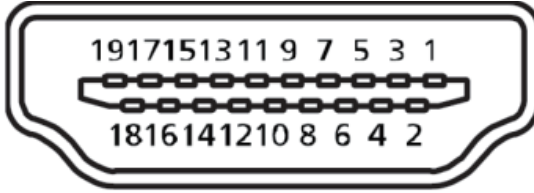

Número do Pin	19 pinos Lado do cabo de sinal lateral
1	T.M.D.S. Dados 2+
2	T.M.D.S. Blindagem de Dados 2
3	T.M.D.S. Dados 2-
4	T.M.D.S. Dados 1+
5	T.M.D.S. Blindagem de Dados 1
6	T.M.D.S. Dados 1-
7	T.M.D.S. Dados 0+
8	T.M.D.S. Blindagem de Dados 0
9	T.M.D.S. Dados 0-
10	T.M.D.S. Clock +
11	T.M.D.S. Clock Shield
12	T.M.D.S. Clock -
13	CEC
14	Reservado (N.C. no dispositivo)
15	SCL
16	SDA
17	DDC/CEC aterramento
18	Energia +5V
19	Detecção de Hot Plug



## Conector DisplayPort

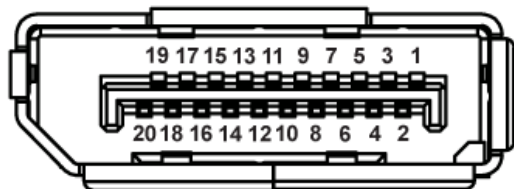

Número do Pin	20 pinos Lado do cabo de sinal lateral
1	ML_Lane 3 (n)
2	GND
3	ML_Lane 3 (p)
4	ML_Lane 2 (n)
5	GND
6	ML_Lane 2 (p)
7	ML_Lane 1 (n)
8	GND
9	ML_Lane 1 (p)
10	ML_Lane 0 (n)
11	GND
12	ML_Lane 0 (p)
13	CONFIG1
14	CONFIG2
15	C AUX (p)
16	GND
17	C AUX (n)
18	Detecção de Hot Plug
19	Voltar
20	DP_PWR



## Interface Universal Serial Bus (USB)

Esta seção fornece informações sobre as portas USB estão disponíveis no monitor.

**NOTA:** Este monitor é compatível com Super Speed USB 3.0 e High-Speed USB 2.0 .

Velocidade de transferência	Taxa de dados	Consumo de alimentação*
Super velocidade	5 Gbps	4,5 W (Máx., cada porta)
Velocidade alta	480 Mbps	4,5 W (Máx., cada porta)
Velocidade total	12 Mbps	4,5 W (Máx., cada porta)

Velocidade de transferência	Taxa de dados	Consumo de alimentação*
Velocidade alta	480 Mbps	2,5 W (Máx., cada porta)
Velocidade total	12 Mbps	2,5 W (Máx., cada porta)
Baixa velocidade	1,5 Mbps	2,5 W (Máx., cada porta)

### Conector USB 3.0 upstream

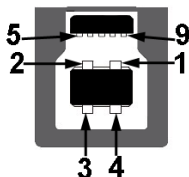

Número do Pin	9 pinos lateral do conector
1	VCC
2	D-
3	D+
4	GND
5	SSTX-
6	SSTX+
7	GND
8	SSRX-
9	SSRX+



### Conector USB 3.0 downstream



Número do Pin	9 pinos lateral do conector
1	VCC
2	D-
3	D+
4	GND
5	SSRX-
6	SSRX+
7	GND
8	SSTX-
9	SSTX+

### Conector USB 2.0 Downstream

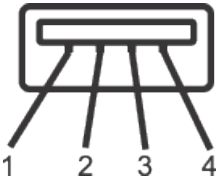

Número do Pin	4 pinos lateral do conector
1	VCC
2	DMD
3	DPD
4	GND





## Portas USB

- 1 x USB 3.0 upstream - base
- 2 x USB 3.0 downstream - base
- 2 x USB 3.0 downstream - lado



**OBSERVAÇÃO: A funcionalidade USB 3.0 requer um computador compatível USB 3.0.**



**OBSERVAÇÃO: As portas USB do monitor funcionam apenas quando o monitor está ligado e em modo de economia de alimentação. Se você desligar o monitor e então ligá-lo, os periféricos acoplados poderão levar alguns segundos para retomar a funcionalidade normal.**



## Capacidade Plug and Play

Você pode instalar o monitor em qualquer sistema compatível Plug and Play. O monitor fornece automaticamente ao computador seus Dados de Identificação de Exibição Estendida (EDID) usando Canal de Dados de Exibição (DDC) para que o sistema possa se configurar e otimizar as configurações do monitor. A maioria das instalações de monitor é automática, você pode selecionar configurações diferentes, se desejar. Para obter mais informações sobre como alterar as configurações do monitor, consulte [Operando seu monitor](#).

## Qualidade do monitor LCD e política de pixel

Durante o processo de fabricação do Monitor LCD, não é incomum que um ou mais pixels fiquem fixos em um estado imutável, que são difíceis de ver e não afetam a qualidade de exibição ou usabilidade. Para mais informações sobre a política Qualidade do Monitor e de Pixel Dell, consulte o site de Suporte da Dell: [www.dell.com/support/monitors](http://www.dell.com/support/monitors).

## Orientações para manutenção

### Limpeza do monitor

 **ATENÇÃO:** Antes de limpar o monitor, desconecte o cabo de alimentação do monitor da tomada elétrica.

 **CUIDADO:** Leia e siga as [Instruções de segurança](#) antes de limpar o monitor.

Para melhores práticas, siga as instruções na lista abaixo ao desembalar, limpar ou manusear seu monitor:

- Para limpar a tela antiestática, umedeça levemente um pano limpo e macio com água. Se possível, use um tecido especial para limpeza de tela ou uma solução adequada para revestimento antiestático. Não use benzeno, tiner, amônia, limpadores abrasivos ou ar comprimido.
- Use um pano levemente umedecido, água morna para limpar o monitor. Evite usar detergente de qualquer tipo uma vez que alguns detergentes deixam uma película esbranquiçada sobre o monitor.
- Se você notar um pó branco ao desembalar o monitor, limpe-o com um pano.
- Manuseie o seu monitor com cuidado, já que um monitor de cor escura podem arranhar e mostrar a marca branca mais do que um monitor de cor clara.
- Para ajudar a manter a melhor qualidade de imagem em seu monitor, use um protetor de tela mudando dinamicamente e desligue o monitor quando não estiver em uso.



# Configurando o monitor

## Acoplado o suporte

- **OBSERVAÇÃO:** O suporte é destacável quando o monitor é despachado da fábrica.
- **OBSERVAÇÃO:** Isto é aplicável para um monitor com um suporte. Se você adquiriu uma posição de terceiros referem-se ao guia de configuração respectivo suporte para o conjunto de instruções.

Para acoplar o suporte do monitor.

1. Siga as instruções nas abas da caixa para remover o suporte do apoio superior que o prende.
2. Insira os blocos da base do suporte totalmente no slot do suporte.
3. Levante o punho do parafuso e gire o parafuso no sentido horário.
4. Depois de apertar totalmente o parafuso, dobre o punho do parafuso plano para dentro do recesso.

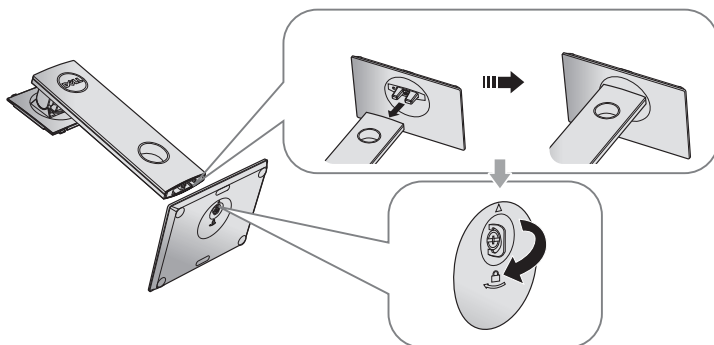

5. Levante a tampa, como mostrado, para expor a área VESA para montagem do suporte.

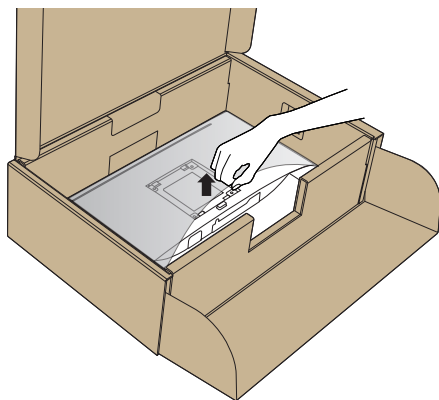

6. Acople a montagem da base no monitor.
- a. Encaixe as duas guias na parte superior da fenda do suporte na parte de trás do monitor.
  - b. Pressione o suporte até que encaixe no lugar.

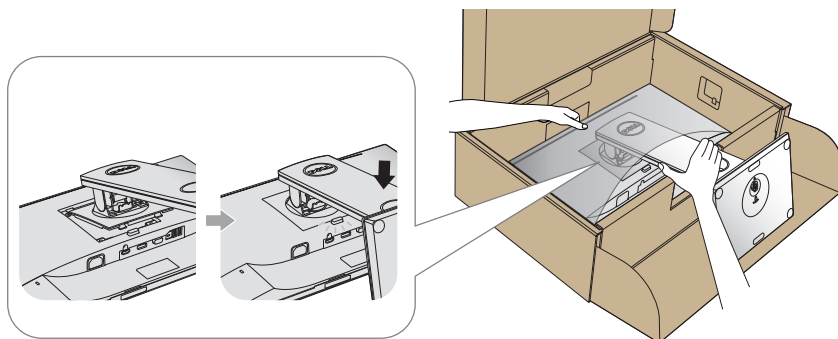

7. Coloque o monitor para cima.

**⚠ OBSERVAÇÃO:** Levante o monitor cuidadosamente para evitar que escorregue ou caia.



## Conectando seu monitor

**⚠ ATENÇÃO:** Antes de desempenhar qualquer dos procedimentos desta seção, siga as [Instruções de segurança](#).

**📌 OBSERVAÇÃO:** Não conecte todos os cabos do computador ao mesmo tempo. É recomendado rotear os cabos pelo slot para organização de cabos antes de conectá-los ao monitor.

Para conectar o monitor para o computador:

1. Desligue o computador e desconecte o cabo de alimentação.
2. Conecte o cabo VGA,HDMI ou DP do monitor ao computador.

### Conectando o cabo VGA

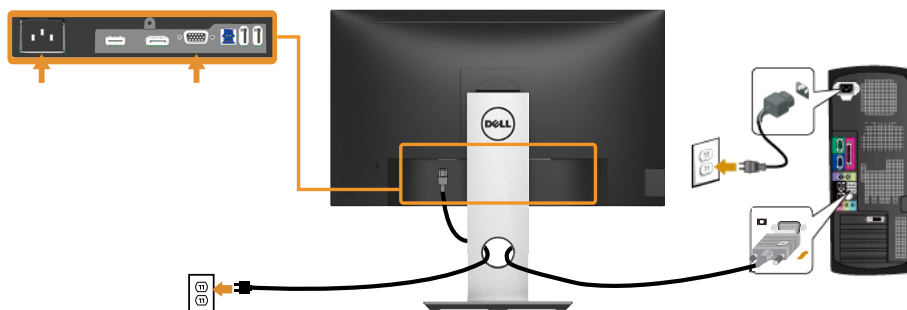

### Conectando o cabo HDMI (opcional)

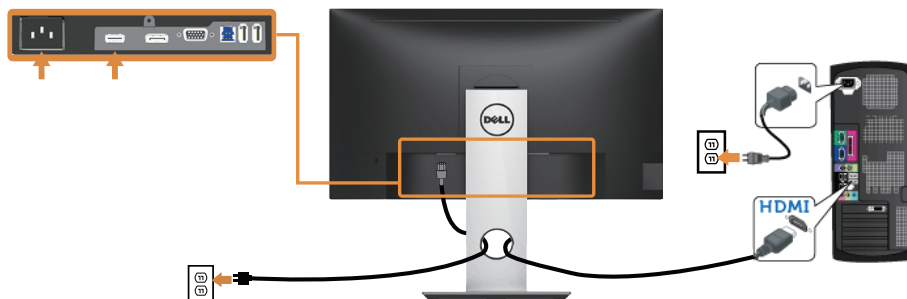

## Conectando o cabo DP

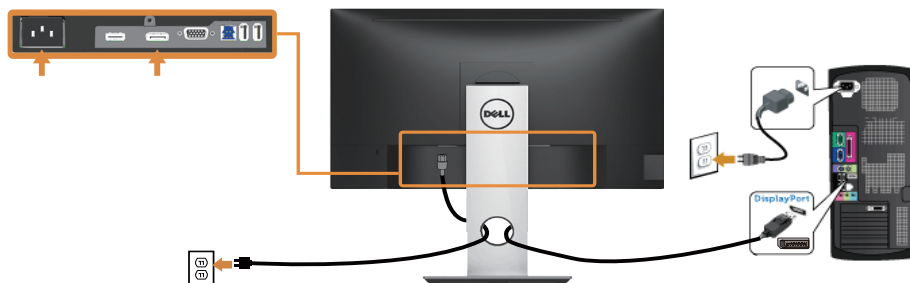

## Conectando o cabo USB 3.0

Depois de ter completado a conexão do cabo DP/HDMI, siga os procedimentos abaixo para conectar o cabo USB 3.0 ao computador e completar a configuração do seu monitor:

1. Conecte a porta upstream USB 3.0 (cabo fornecido) a uma porta USB 3.0 adequada no seu computador. (Ver [Vista inferior](#) para detalhes.)
2. Conecte os periféricos USB 3.0 às portas downstream USB 3.0 no monitor.
3. Conecte os cabos de alimentação do computador e do monitor a uma tomada de parede próxima.
4. Ligue o monitor e o computador.  
Se o seu monitor exibir uma imagem, a instalação está completa. Se ele não apresentar uma imagem, consulte [Problemas específicos de Universal serial bus \(USB\)](#).
5. Use o slot do cabo no suporte de monitor para organizar os cabos.

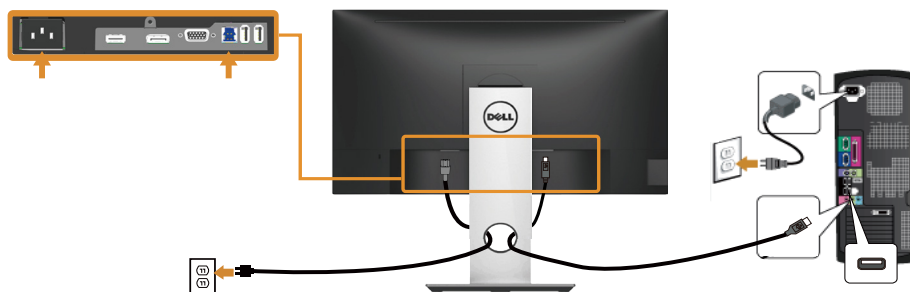

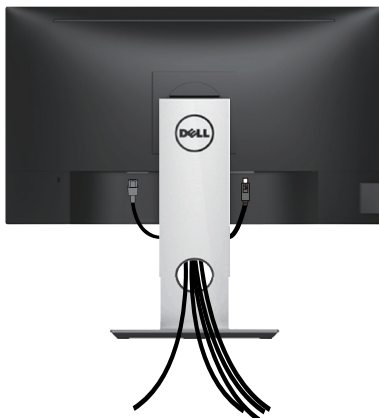

## Organizando cabos

Utilize o slot para gerenciamento de cabos para organizar os cabos conectados ao seu monitor.



## Desconecte o suporte do monitor

-  **OBSERVAÇÃO:** Para evitar arranhões na tela LCD durante a remoção da base, certifique que o monitor é colocado em uma superfície limpa.
-  **OBSERVAÇÃO:** Isto é aplicável para um monitor com um suporte. Quando qualquer outro suporte é comprado, por favor consulte o guia respectivo suporte de configuração para obter instruções estabelecidas.

Para remover o suporte:

1. Coloque o sobre um pano macio ou almofada.
2. Pressione e segure o botão de liberação do suporte.
3. Levante o suporte para cima e longe do monitor.

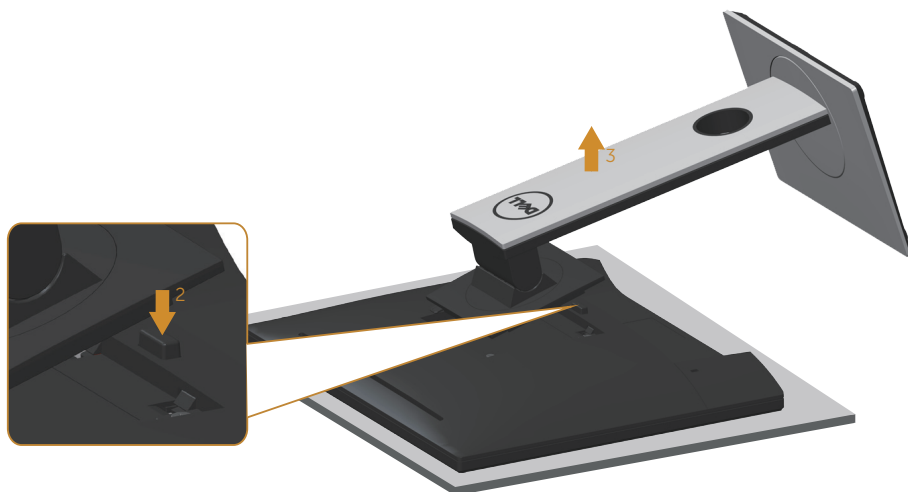



## Montagem de parede (Opcional)



(Dimensão do parafuso: M4 x 10 mm).

Consulte as instruções que vêm com o kit de montagem de parede compatível com VESA.

1. Coloque o painel do monitor em um pano macio ou almofada sobre uma mesa plana e estável.
2. Remova o apoio.
3. Use uma chave de fenda para remover os quatro parafusos que prendem a tampa de plástico.
4. Acople a braçadeira de montagem do kit de montagem na parede no monitor.
5. Monte o monitor na parede, seguindo as instruções que vieram com o kit de montagem de parede.

 **OBSERVAÇÃO:** Para uso apenas com suporte de montagem de parede UL ou CSA ou GS com o mínimo de peso / capacidade de carga de 9,6 kg.



# Operando seu monitor

## Ligue o monitor

Pressione o botão  para ligar o monitor.



## Opções da Idioma

Defina a exibição OSD para um dos oito idiomas.

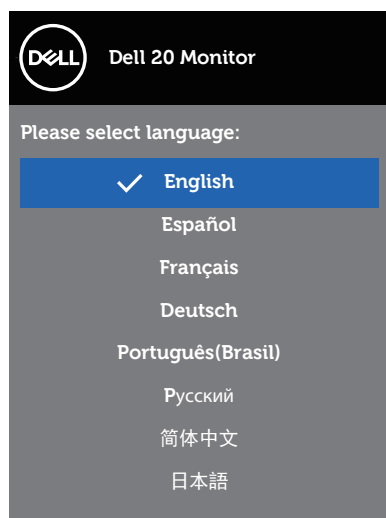



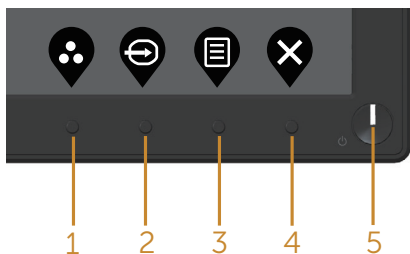

## Usando os controles do painel frontal

Use os botões de controle na frente do monitor para ajustar as configurações em seu monitor.



A tabela a seguir descreve os botões do painel frontal:





Botão do painel frontal	Descrição
1  <b>Tecla de atalho/Modos predefinidos</b>	Utilize este botão para escolher de uma lista de modos predefinidos.
2  <b>Tecla de atalho/Origem de entrada</b>	Use o botão origem de entrada para selecionar entre diferentes sinais de entradas de vídeo que são conectadas ao seu monitor.
3  <b>Menu</b>	Use o botão menu para abrir seu menu na tela (OSD) e selecione o menu OSD. Veja <a href="#">Acessando o Sistema de Menu</a> .
4  <b>Sair</b>	Utilize este botão para voltar ao menu principal ou sair do menu OSD principal.
5  <b>Botão Liga/Desliga (com indicador de LED)</b>	Use o botão de Energia para ligar o monitor ligado e desligado. Branco sólido indica que o monitor está ligado. Luz branca piscando indica modo de economia de energia.



## Controles OSD

Use os botões na parte da frente do monitor para ajustar as configurações de imagem.



	<b>Botão do painel frontal</b>	<b>Descrição</b>
1	 <b>Cima</b>	Use o botão para cima para aumentar valores ou mover um menu para cima.
2	 <b>Baixo</b>	Use o botão para baixo para diminuir valores ou mover um menu para baixo.
3	 <b>OK</b>	Use o botão OK para confirmar sua seleção no menu.
4	 <b>Voltar</b>	Use o botão voltar para voltar ao menu anterior.



## Usando o menu de exibição na tela (OSD)









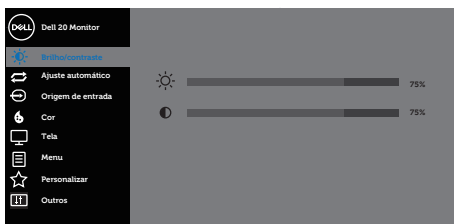

### Acessando o Sistema de Menu

 **OBSERVAÇÃO:** Quaisquer mudanças que você faz são automaticamente salvas se você mover para outro menu, sai do menu OSD, ou espere o OSD menu OSD fechar.

1. Pressione o botão  para visualizar o menu principal OSD.

### Menu principal para entrada digita (VGA/HDMI/DP)



2. Pressione os botões  e  para mover entre as opções de configuração. À medida que você move de um ícone para outro, a opção é realçada.
3. Pressione o botão  ou  para ativar a opção destacada.
4. Pressione os botões  e  para selecionar o parâmetro desejado.
5. Pressione o botão  e use os botões  e  de acordo com os indicadores no menu para fazer as alterações.
6. Selecione o botão  para retornar para o menu principal.



Ícone	Menu e submenus	Descrição
	<b>Brilho/ Contraste</b>	<p>Utilize este menu para ativar ajuste de brilho/contraste.</p>  <p style="text-align: right;">  </p>
	<b>Brilho</b>	<p>Ajusta a luminosidade do Brilho da luz de fundo.</p> <p>Pressione o botão  para aumentar o brilho e pressione o botão  para diminuir o brilho (mín. 0 e máx. 100).</p> <p> <b>OBSERVAÇÃO: Ajuste manual de brilho é desativado quando o contraste dinâmico é ligado.</b></p>
	<b>Contraste</b>	<p>Ajuste o brilho primeiro e ajuste de contraste apenas se o ajuste adicional for necessário.</p> <p>Pressione o botão  para aumentar o contraste e pressione o botão  para diminuir o contraste (mín. 0 e máx. 100).</p> <p>A função contraste ajusta o grau de diferença entre o escuro e o claro na tela do monitor.</p>





## Ajuste Automático

Use esta tecla para ativar configuração automática e ajustar o menu.

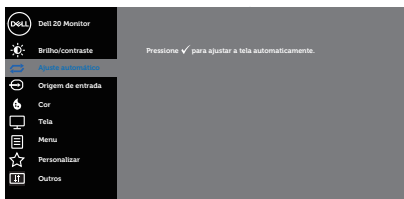

A seguinte caixa de diálogo aparece em uma tela preta quando o monitor se ajusta automaticamente para a entrada de corrente:

**Ajuste automático em curso...**

Ajuste automático permite que o monitor se auto-ajuste ao sinal de vídeo de entrada. Depois de usar o auto ajuste, você pode ajustar o seu monitor usando o clock de pixel (grosso) e fase (fino) sob as configurações de vídeo.

 **OBSERVAÇÃO: Ajuste automático não ocorre se você pressionar o botão enquanto não existirem sinais de entrada de vídeo ou cabos conectados.**

Esta opção só está disponível quando você estiver usando o conector analógico (VGA).





### Origem de entrada

Use o botão origem de entrada para seleccionar entre diferentes sinais de entradas de vídeo que são conectadas ao seu monitor.

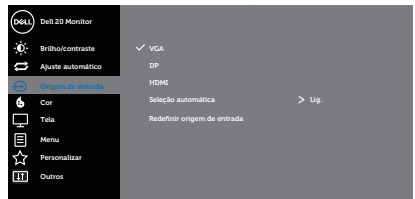

### VGA

Selecione a entrada VGA quando estiver usando o conector analógico (VGA). Pressione  para seleccionar a fonte de entrada VGA.

### DP

Selecione a entrada DP quando estiver usando o conector DP. Pressione  para seleccionar a origem de entrada DP.

### HDMI

Selecione a entrada HDMI quando estiver usando o conector HDMI. Pressione  para seleccionar a origem de entrada HDMI.

### Seleção automática

Selecione seleção automática para procurar sinais de entrada disponíveis.

### Redef origem de entrada

Selecione esta opção para restaurar a Origem de Entrada padrão.



### Cor

Use cor para ajustar o modo de configuração de cor.

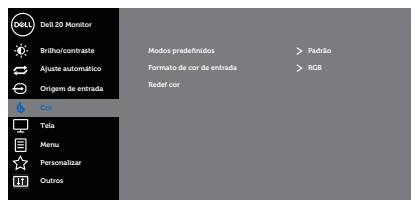



## Modos Predefinidos



Quando você selecionar os modos predefinidos, você pode escolher padrão, comfortview, multimídia, filmes, jogos, quente, frio, ou cor personalizada da lista.

- Padrão: Carrega as configurações de cor padrão do monitor. Este é o modo predefinido padrão.
- ComfortView: Diminui o nível de luz azul emitida pela tela para visualização mais confortável para os olhos.

 **OBSERVAÇÃO: Otimize o conforto do olho com uma tela de cintilação.**

 **CUIDADO: Os possíveis efeitos a longo prazo de emissão de luz azul do visor podem causar danos aos olhos, incluindo fadiga ocular ou cansaço visual digital. Consulte [Instruções de segurança](#).**

- Filme: Carrega as configurações de cor ideais para filmes.
- Jogo: Carrega as configurações de cor ideais para a maioria dos aplicativos de jogos.
- Quente: Aumenta a temperatura da cor. A tela parece mais quente com um tom vermelho/amarelo.
- Frio: Diminui a temperatura da cor. A tela parece mais fria com uma tonalidade azul.
- Cor Personalizada: Permite ajustar manualmente as configurações de cor.

Pressione os botões  e  para ajustar os valores de três cores (R, G, B) e criar seu próprio modo de cor predefinida.

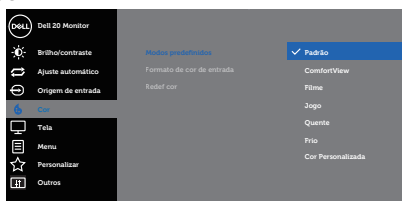

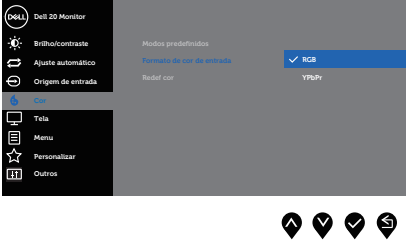
<b>Formato de cor de entrada</b>	<p>Permite que você defina o modo de entrada de vídeo para:</p> <ul style="list-style-type: none"><li>● RGB: Selecione esta opção se seu monitor estiver conectado a um computador ou DVD player usando o cabo HDMI.</li><li>● YPbPr: Selecione esta opção se seu DVD player suporta apenas saída de YPbPr.</li></ul> 
<b>Redef cor</b>	<p>Permite redefinir a cor do seu monitor para as configurações de fábrica.</p>





## Tela

Use a exibição para ajustar a imagem.

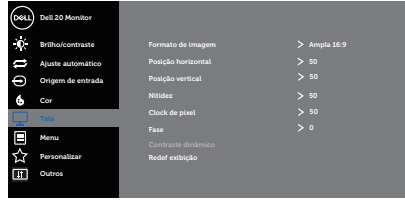

### Formato de imagem

Ajuste o formato da imagem como Ampla 16:9, 4:3 ou 5:4.

### Posição Horizontal

Use os botões ou para ajustar a imagem esquerda e direita. Mínimo é '0' (-). Máximo é '100' (+).

### Posição Vertical

Use os botões e para ajustar a imagem de cima para baixo. Mínimo é '0' (-). Máximo é '100' (+).

### Nitidez

Este recurso pode tornar a imagem mais nítida ou mais suave. Use ou para ajustar a nitidez de 0 para 100.

### Clock de Pixel

Os ajustes de Fase e Clock de Pixel permitem que você ajuste o monitor à sua preferência. Use os botões e para ajustar para melhor qualidade de imagem.

### Fase

Se resultados satisfatórios não forem obtidos utilizando o ajuste de Fase, use o Clock de Pixel (grosso) e depois Fase (fino) novamente.

### Contraste dinâmico

Permite aumentar o nível de contraste para fornecer qualidade de imagem mais nítida e detalhada.

Pressione o botão para selecionar o contraste dinâmico ligado ou desligado.

**OBSERVAÇÃO: Contraste dinâmico fornece contraste mais alto se selecionar o modo predefinido jogo ou filme.**

### Redef exibição

Selecione esta opção para restaurar as configurações de exibição padrão.



	<p><b>Menu</b></p>	<p>Selecione esta opção para ajustar as configurações do OSD, tais como os idiomas do OSD, a quantidade de tempo que o menu permanece na tela, e assim por diante.</p>  <p style="text-align: right;">     </p>
	<p><b>Idioma</b></p>	<p>Opção de idioma para definir a exibição de OSD para um dos oito idiomas (English, Español, Français, Deutsch, Português (Brasil), Русский, 简体中文 ou 日本語).</p>
	<p><b>Rotação</b></p>	<p>Gira o OSD em 90 graus sentido anti-horário. Você pode ajustar o menu de acordo com a sua rotação de tela.</p>
	<p><b>Transparência</b></p>	<p>Selecione esta opção para alterar a transparência do menu pressionando os botões  e  de 0 a 100.</p>
	<p><b>Cronômetro</b></p>	<p>Tempo de espera do OSD: ajusta o tempo que o OSD fica ativo depois que o último botão é pressionado. Use os botões  e  para ajustar o cursor em incrementos de 1 segundo, de 5 a 60 segundos.</p>
	<p><b>Redef menu</b></p>	<p>Redefine todas as configurações OSD para os valores predefinidos de fábrica.</p>





## Personalizar

Selecione esta opção para ajustar as configurações de personalização.

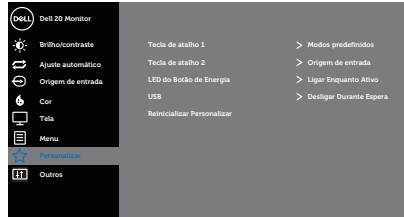

## Tecla de atalho 1



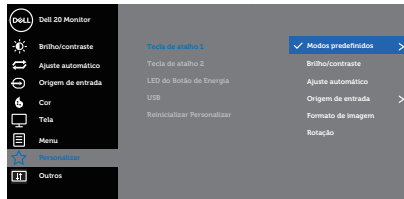





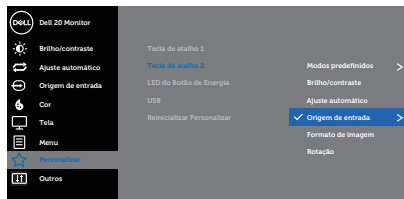

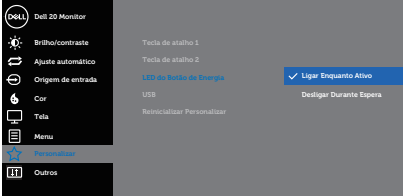
O usuário pode selecionar um dos seguintes itens: modos predefinidos, brilho/contraste, ajuste automático, origem de entrada e formato de imagem (opção), rotação para definir a tecla de atalho 1.





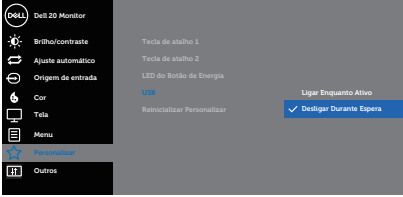



## Tecla de atalho 2

O usuário pode selecionar um dos seguintes itens: predefinição de modos, brilho/contraste, ajuste automático, origem de entrada, formato de imagem, rotação para definir a tecla de atalho 2.

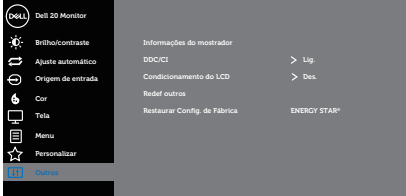

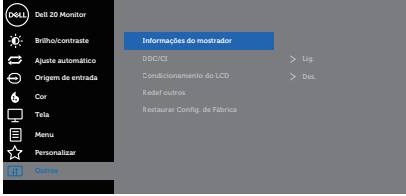
<p><b>LED do Botão de Energia</b></p>	<p>Permite definir o indicador LED de alimentação ligado durante ativo ou desligado durante ativo to economizar energia.</p>  <p style="text-align: right;">     </p>
<p><b>USB</b></p>	<p>Permite que você ative ou desative a função USB durante modo em espera do monitor.</p> <p> <b>OBSERVAÇÃO: USB LIGADO/DESLIGADO no modo de espera está disponível apenas quando o cabo upstream USB está desconectado. Esta opção ficará cinza quando o cabo upstream USB for conectado.</b></p>  <p style="text-align: right;">     </p>
<p><b>Reinicializar Personalizar</b></p>	<p>Redefina todas as configurações no menu Personalizar para a configuração padrão.</p>

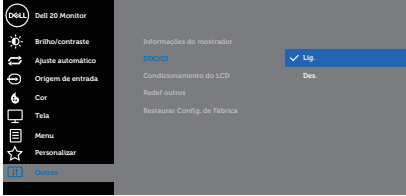

	<p><b>Outros</b></p>	 <p style="text-align: right;">  </p>
	<p><b>Informações do mostrador</b></p>	 <p style="text-align: right;">  </p>
	<p><b>DDC/CI</b></p>	<p>DDC/CI (Display Data Interface de comando/canal) permite que os parâmetros do monitor (brilho balanço de cor, etc.) para ser ajustável via software em seu computador. Você pode desativar esse recurso, selecionando desativar. Habilitar esse recurso selecionando ativar para melhor experiência do usuário e melhor desempenho do seu monitor.</p>  <p style="text-align: right;">  </p>
	<p><b>Condicionamento do LCD</b></p>	<p>Ajuda a reduzir os casos menores de retenção de imagem. Dependendo do grau de retenção de imagem, o programa pode levar algum tempo para ser executado. Para iniciar o condicionamento de LCD, selecione ativar.</p>
	<p><b>Redef outros</b></p>	<p>Reinicie todas as definições sob o menu de configuração outros para os valores predefinidos de fábrica.</p>



## Restaurar Config. de Fábrica

Restaurar todos os valores predefinidos para as configurações padrão de fábrica. Estas são também as configurações para os testes ENERGY STAR®.





 **OBSERVAÇÃO:** Seu monitor possui um recurso interno para calibrar automaticamente o brilho para compensar o desgaste do LED.

## Mensagens de alerta do OSD

Quando a função **Contraste Dinâmico** está ativada (em esses modos predefinidos: **Jogo** ou **Filme**), o ajuste de brilho manual é desativado.

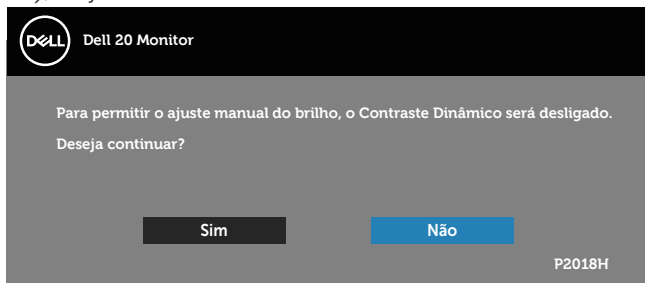

Quando o monitor não suporta um modo de resolução de tela particular, a seguinte mensagem é exibida:

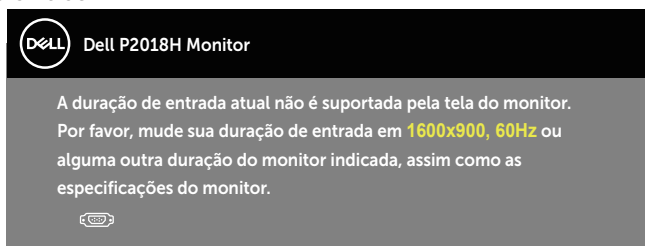

Isto significa que o monitor não pode sincronizar com o sinal que está recebendo do computador. Consulte [Especificações do monitor](#) para obter as faixas de frequência Horizontal e Vertical endereçáveis por este monitor. O modo recomendado é de 1600 X 900.

Antes da função **DDC/CI** ser desativada, a seguinte mensagem é exibida:

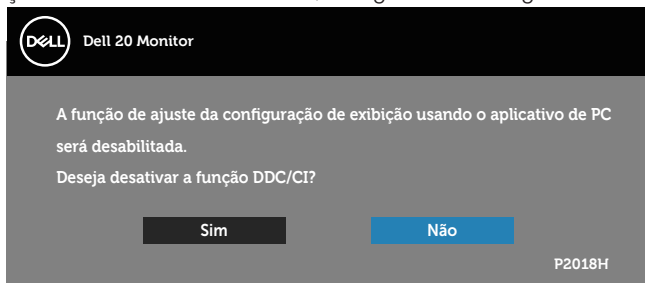

Quando o monitor entra em **Modo de economia de energia**, aparece a seguinte mensagem:

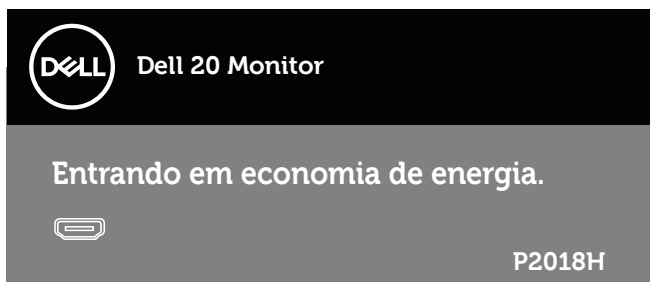

Se você pressionar qualquer botão que não o botão de energia, as seguintes mensagens aparecerão dependendo da entrada selecionada:

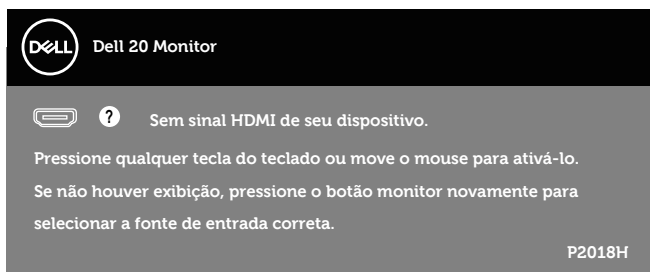

Se o cabo VGA, HDMI ou DP não está conectado, uma caixa de diálogo flutuante conforme mostrado abaixo será exibida. O monitor irá entrar no Modo de Economia de Energia após 4 minutos se for deixado neste estado.

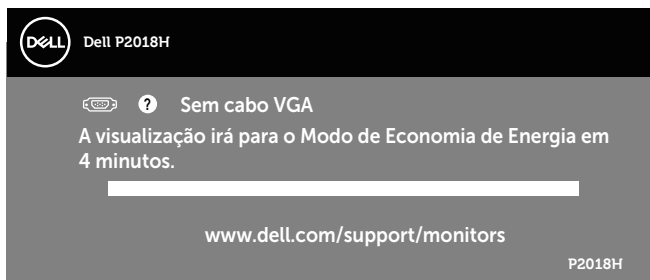

OU



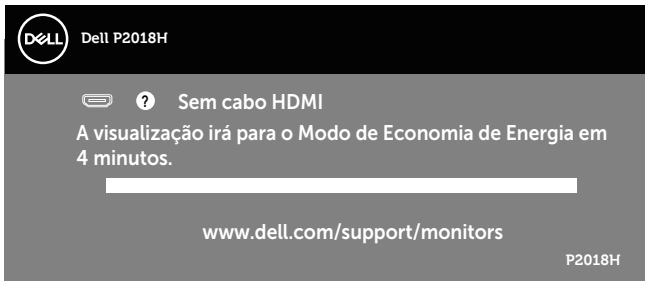

OU

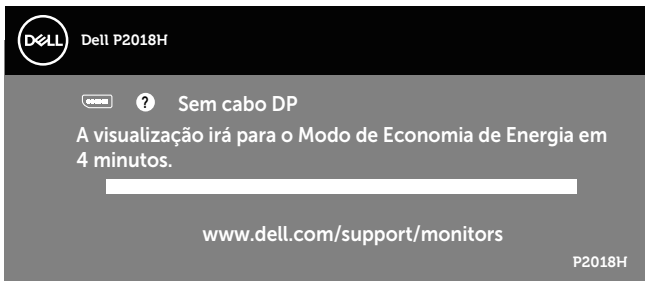

O OSD só funcionará no modo de funcionamento normal. Quando qualquer botão é pressionado no modo Ativo-desligado, a seguinte mensagem será exibida:

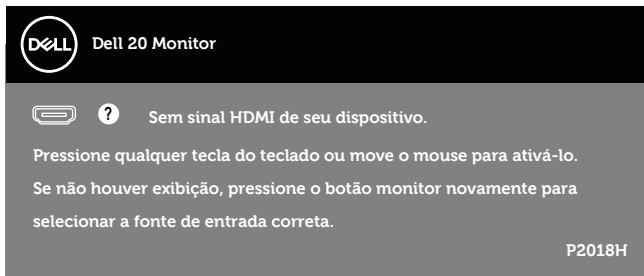

Ative o computador e o monitor para ter acesso ao OSD.  
Ver [Solução de problemas](#) para obter mais informações.



## Configurando seu monitor

### Configurando a resolução máxima

Para definir a resolução máxima do monitor:

No Windows 7, Windows 8 e Windows 8.1:

1. Para Windows 8 e Windows 8.1, selecione o quadro Desktop para mudar para o ambiente de trabalho clássico.
2. Clique com botão direito do mouse na área de trabalho e clique em **resolução de Tela**.
3. Clique na lista suspensa da Resolução de tela e selecione **1600 x 900**.
4. Clique em **OK**.

No Windows® 10:

1. Clique com botão direito do mouse no desktop e clique nas **configurações de tela**.
2. Clique em **Configurações de exibição avançadas**.
3. Clique na lista suspensa da **Resolução** e selecione **1600 x 900**.
4. Clique em **Aplicar**.

Se você não vê **1600 x 900** como uma opção, você pode precisar atualizar o driver de gráficos. Dependendo do seu computador, complete um dos seguintes procedimentos:

Se você tem um computador de mesa ou computador portátil Dell:

- Vá para [www.dell.com/support](http://www.dell.com/support), insira a sua Etiqueta de Serviço do computador, e faça o download do driver mais recente para a sua placa gráfica.

Se você estiver usando um computador não Dell (portátil ou de mesa):

- Vá para o site de suporte do seu computador e baixe os últimos drivers gráficos.
- Vá para o seu website placa de vídeo e baixe os últimos drivers gráficos.



## Usando a Extensão de Inclinação, Rotação e Vertical

- **OBSERVAÇÃO:** Isto é aplicável para um monitor com um suporte. Quando qualquer outro suporte é comprado, por favor consulte o guia respectivo suporte de configuração para obter instruções estabelecidas.

### Inclinação, rotativo

Com o suporte conectado ao monitor, pode inclinar e girar o monitor para o ângulo de visualização mais confortável.

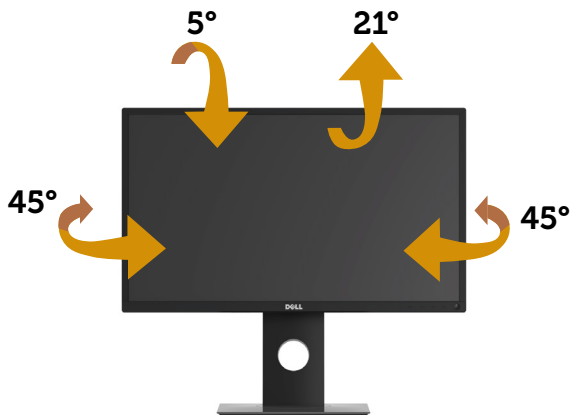

- **OBSERVAÇÃO:** O suporte é destacável quando o monitor é despachado da fábrica.

### Extensão vertical

- **OBSERVAÇÃO:** O suporte se estende verticalmente até 130 mm. A figura abaixo ilustra como estender o suporte verticalmente.

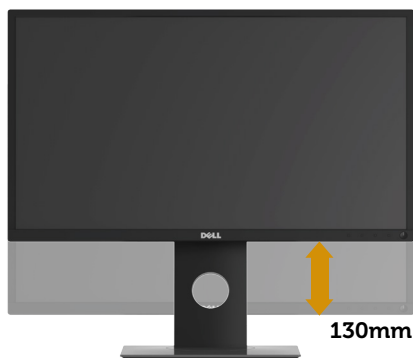

## Girando o monitor

Antes de girar o monitor, o monitor deve ser totalmente estendido na vertical (**Extensão vertical**) e totalmente inclinado para cima, para evitar bater na borda inferior do monitor.

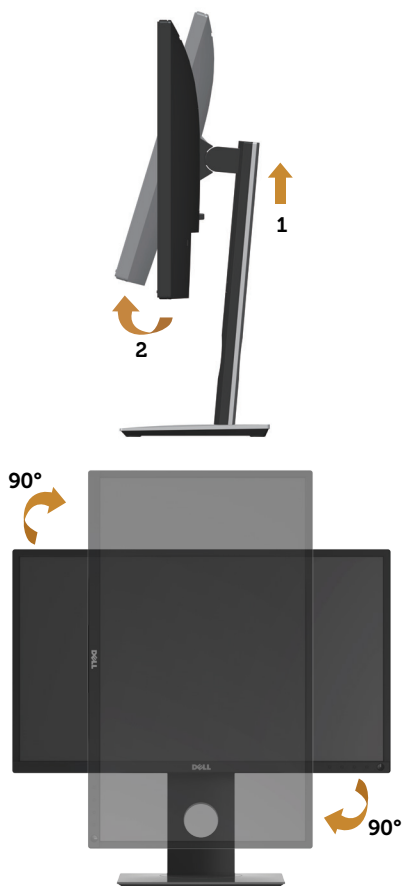

**OBSERVAÇÃO:** Para utilizar a função de rotação do monitor (vista Paisagem x Retrato) com seu computador Dell, você precisa de um driver gráfico atualizado que não é fornecido com este monitor. Para baixar o driver de gráficos, vá para [www.dell.com/support](http://www.dell.com/support) e consulte a seção Download para drivers de vídeo para as últimas atualizações de drivers.



 **OBSERVAÇÃO:** Quando no Modo de visualização de retrato, pode ocorrer degradação do desempenho em aplicativos gráficos intensivos (jogos 3D e etc.).

### Ajustar as definições de vídeo de rotação de seu sistema

Depois de girar o monitor, deve completar o procedimento abaixo para ajustar as configurações de vídeo de rotação de seu sistema.

 **OBSERVAÇÃO:** Se usar o monitor com um computador Dell, vá até **website do driver gráfico ou o site do fabricante do computador para obter informações sobre a rotação dos conteúdos na sua tela.**

Para ajustar as configurações de vídeo de rotação:

1. Clique com botão direito do mouse no desktop e clique em **Propriedades**.
2. Selecione a guia **Configurações** e clique em **Avançado**.
3. Se você possui uma placa gráfica ATI, selecione a guia **Rotação** e defina a rotação preferida.
4. Se você tiver uma placa de vídeo nVidia, clique na guia **nVidia**, na coluna da esquerda selecione **NVRotate** e selecione a rotação preferida.
5. Se você tiver uma placa de vídeo Intel ®, selecione a guia de gráficos **Intel** clique em **Propriedades Gráficas**, selecione a guia **Rotação** e defina a rotação preferida.

 **OBSERVAÇÃO:** Se você não vê a opção de rotação ou ele não está funcionando corretamente, vá para [www.dell.com/support](http://www.dell.com/support) e baixe o driver mais recente para sua placa de vídeo.



# Solução de problemas

**⚠ ATENÇÃO:** Antes de começar qualquer dos procedimentos desta seção, siga as **Instruções de segurança**.

## Autoteste

Seu monitor inclui uma função de autoteste que permite verificar se o monitor está funcionando corretamente. Se o monitor e o computador estão conectados corretamente, mas a tela permanece escura, execute o autoteste do monitor, executando as seguintes etapas:

1. Desligue o computador e o monitor.
2. Desconecte todos os cabos de vídeo do seu monitor. Desta forma, o computador não tem que estar envolvido.
3. Ligue o monitor.

Se o monitor estiver funcionando corretamente, ele detecta que não há nenhum sinal e uma das seguintes mensagens aparece. Enquanto em modo autoteste, o LED permanece branco.

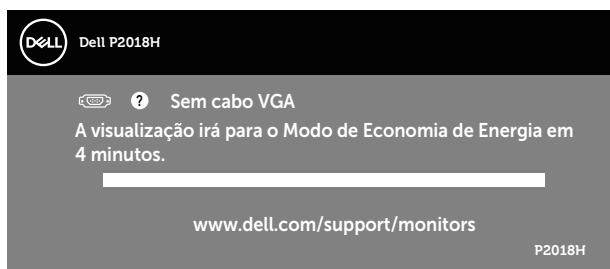

OU

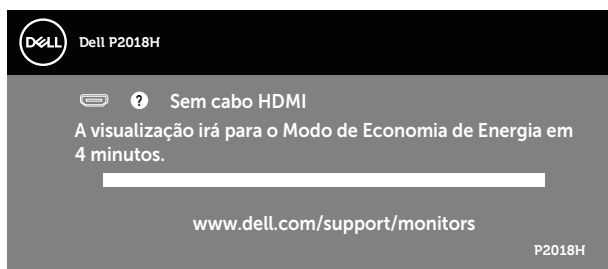

OU





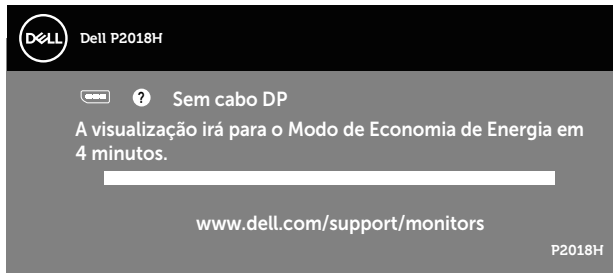

**✎ OBSERVAÇÃO: Esta caixa também aparece durante o funcionamento normal, se o cabo do monitor fica desligado ou danificado.**

4. Desligue o monitor, desconecte e reconecte o cabo de vídeo, em seguida, ligue o computador e o monitor.

Se o monitor permanece escuro depois que você reconectar os cabos, verifique o seu controlador de vídeo e o computador.



## Diagnósticos integrados

O monitor tem uma ferramenta embutida de diagnóstico que ajuda a determinar se a anormalidade da tela que está ocorrendo é um problema inerente do seu monitor, ou do seu computador e placa de vídeo.

 **OBSERVAÇÃO: Você pode executar o diagnóstico integrado apenas quando o cabo de vídeo está desconectado e o monitor está no modo autoteste.**

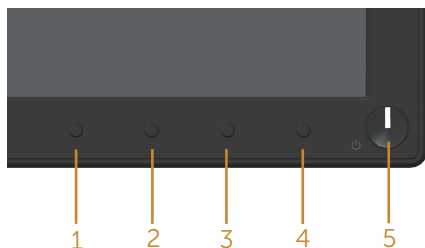

Para executar o diagnóstico integrado:

1. Certifique-se de que a tela está limpa (sem partículas de pó sobre a superfície da tela).
2. Desligue o cabo de vídeo(s) da parte de trás do computador ou monitor. O monitor entra em modo de autoteste.
3. Pressione e mantenha pressionado o **Botão 1** no painel frontal em simultâneo durante 5 segundos. Uma tela cinza aparece.
4. Verifique cuidadosamente a tela para anormalidades.
5. Pressione o **Botão 1** no painel frontal novamente. A cor da tela muda para vermelho.
6. Inspeccione a tela para qualquer anormalidade.
7. Repita os passos 5 e 6 para inspecionar a exibição nas telas verde, azul, preto, branco e telas de texto.

O teste está completo quando a tela de texto aparece. Para sair, pressione o **Botão 1** novamente.

Se você não detectar nenhuma anormalidade na tela ao usar a ferramenta integrada de diagnóstico, o monitor está funcionando corretamente. Verifique a placa de vídeo e o computador.



## Problemas comuns

A tabela a seguir contém informações gerais sobre problemas comuns do monitor que você pode encontrar e as possíveis soluções.

Sintomas Comuns	Soluções possíveis
Sem vídeo/LED de energia desligado	<ul style="list-style-type: none"><li>• Assegure que o cabo de vídeo conectando o monitor e o computador está adequadamente conectado e preso.</li><li>• Verifique se a tomada elétrica está funcionando corretamente usando qualquer outro equipamento elétrico.</li><li>• Certifique-se de que a origem de entrada correta está selecionada através do menu <a href="#">Origem de entrada</a>.</li></ul>
Sem vídeo/LED de energia ligado	<ul style="list-style-type: none"><li>• Aumente o brilho e contraste usando o OSD.</li><li>• Execute o recurso de verificação de auto-teste do monitor.</li><li>• Verifique se há pinos tortos ou quebrados no conector do cabo de vídeo.</li><li>• Execute os diagnósticos integrados.</li><li>• Certifique-se de que a origem de entrada correta está selecionada através do menu <a href="#">Origem de entrada</a>.</li></ul>
Foco ruim	<ul style="list-style-type: none"><li>• Elimine os cabos de extensão de vídeo.</li><li>• Reajuste o monitor para as Configurações de fábrica (<b>Restaurar Config. de Fábrica</b>).</li><li>• Altere a resolução de vídeo para a proporção correta.</li></ul>
Vídeo instável/Trêmulo	<ul style="list-style-type: none"><li>• Reajuste o monitor para as Configurações de fábrica (<b>Restaurar Config. de Fábrica</b>).</li><li>• Verifique os fatores ambientais.</li><li>• Realoque o monitor e teste em outra sala.</li></ul>
Pixels Faltantes	<ul style="list-style-type: none"><li>• Ciclo liga-desliga.</li><li>• Pixel que está permanentemente desligado é um defeito natural que pode ocorrer na tecnologia LCD.</li><li>• Para mais informações sobre a política Qualidade do Monitor e de Pixel Dell, consulte o site de Suporte da Dell em <a href="http://www.dell.com/support/monitors">www.dell.com/support/monitors</a>.</li></ul>
Pixels Presos	<ul style="list-style-type: none"><li>• Ciclo liga-desliga.</li><li>• Pixel que está permanentemente desligado é um defeito natural que pode ocorrer na tecnologia LCD.</li><li>• Para mais informações sobre a política Qualidade do Monitor e de Pixel Dell, consulte o site de Suporte da Dell em <a href="http://www.dell.com/support/monitors">www.dell.com/support/monitors</a>.</li></ul>
Problemas de Brilho	<ul style="list-style-type: none"><li>• Reajuste o monitor para as Configurações de fábrica (<b>Restaurar Config. de Fábrica</b>).</li><li>• Ajuste os controles de brilho e contraste através do OSD.</li></ul>
Distorção Geométrica	<ul style="list-style-type: none"><li>• Reajuste o monitor para as Configurações de fábrica (<b>Restaurar Config. de Fábrica</b>).</li><li>• Ajuste os controles de Horizontal e de Vertical através do OSD.</li></ul>



Linhas Horizontal/ Vertical	<ul style="list-style-type: none"> <li>• Reajuste o monitor para as Configurações de fábrica (<b>Restaurar Config. de Fábrica</b>).</li> <li>• Execute o recurso de verificação de autoteste do monitor e determine se estas linhas também estão em modo autoteste.</li> <li>• Verifique se há pinos tortos ou quebrados no conector do cabo de vídeo.</li> <li>• Execute os diagnósticos integrados.</li> </ul>
Problemas de sincronização	<ul style="list-style-type: none"> <li>• Reajuste o monitor para as Configurações de fábrica (<b>Restaurar Config. de Fábrica</b>).</li> <li>• Execute o recurso de verificação de autoteste para determinar se a tela embaralhada aparece em modo autoteste.</li> <li>• Verifique se há pinos tortos ou quebrados no conector do cabo de vídeo.</li> <li>• Reinicie o computador em modo de segurança.</li> </ul>
Assuntos relacionados à segurança	<ul style="list-style-type: none"> <li>• Não execute nenhuma das etapas da solução de problemas.</li> <li>• Contate a Dell imediatamente.</li> </ul>
Problemas intermitentes	<ul style="list-style-type: none"> <li>• Assegure que o cabo de vídeo conectando o monitor para o computador está adequadamente conectado e preso.</li> <li>• Reajuste o monitor para as Configurações de fábrica (<b>Restaurar Config. de Fábrica</b>).</li> <li>• Execute o recurso autoteste de monitor para determinar se o problema intermitente ocorre no modo autoteste.</li> </ul>
Cor Faltando	<ul style="list-style-type: none"> <li>• Execute o recurso de verificação de auto-teste do monitor.</li> <li>• Assegure que o cabo de vídeo conectando o monitor para o computador está adequadamente conectado e preso.</li> <li>• Verifique se há pinos tortos ou quebrados no conector do cabo de vídeo.</li> </ul>
Cor errada	<ul style="list-style-type: none"> <li>• Mude o <b>modo de configuração de cor</b> nas <b>configurações de cor</b> do OSD para <b>gráficos</b> ou <b>vídeo</b>, dependendo do aplicativo.</li> <li>• Tente modos de <b>Modos predefinidos</b> em OSD de configurações de <b>Cor</b>. Ajuste o valor <b>R/G/B</b> em <b>Cor Personalizada</b> em OSD de configurações de <b>Cor</b>.</li> <li>• Mude o <b>Formato de cor de entrada</b> para <b>RGB</b> ou <b>YPbPr</b> no OSD Configurações de <b>cor</b>.</li> <li>• Execute os diagnósticos integrados.</li> </ul>
Retenção de imagem de uma imagem estática deixada no monitor por um longo período de tempo	<ul style="list-style-type: none"> <li>• Use o recurso de Gerenciamento de energia para desligar o monitor em todos os momentos quando não estiver em uso (para obter mais informações, consulte <a href="#">Modos de gestão da energia</a>).</li> <li>• Como alternativa, use um protetor de tela dinâmico.</li> </ul>
Fantasma ou Superação de Vídeo	<ul style="list-style-type: none"> <li>• Altere o <b>Tempo de Resposta</b> no OSD do <b>Tela</b> para <b>Rápido</b> ou <b>Normal</b> dependendo da sua aplicação e uso.</li> </ul>



## Problemas específicos do produto

Sintomas específicos	Soluções possíveis
A imagem da tela é muito pequena	<ul style="list-style-type: none"><li>• Verifique o ajuste da <b>Proporção</b> no OSD <b>Configuração de exibição</b>.</li><li>• Reajuste o monitor para as <b>Configurações de fábrica (Restaurar Config. de Fábrica)</b>.</li></ul>
Não é possível ajustar o monitor com os botões no painel frontal	<ul style="list-style-type: none"><li>• Desligue o monitor, desligue o cabo de alimentação, conecte novamente e depois ligue o monitor.</li><li>• Verifique se o menu OSD está bloqueado. Se sim, pressione e segure o botão à esquerda do botão de Energia durante 6 segundos para desbloquear.</li></ul>
Nenhum sinal de entrada quando os controles do usuário são pressionados	<ul style="list-style-type: none"><li>• Verifique a fonte de sinal. Verifique se o computador não está no modo de espera ou suspensão, movendo o mouse ou pressionando qualquer tecla no teclado.</li><li>• Verifique se o cabo de vídeo está conectado corretamente. Desconecte e reconecte o cabo de vídeo, se necessário.</li><li>• Reinicie o computador ou reproduzidor de vídeo.</li></ul>
A imagem não preenche toda a tela	<ul style="list-style-type: none"><li>• Devido a diferentes formatos de vídeo (proporção) de DVDs, o monitor pode exibir em tela cheia.</li><li>• Execute os diagnósticos integrados.</li></ul>

## Problemas específicos de Universal serial bus (USB)

Sintomas específicos	Soluções possíveis
Interface USB não está funcionando	<ul style="list-style-type: none"><li>• Verifique se o monitor está ligado.</li><li>• Reconecte o cabo upstream para o seu computador.</li><li>• Reconecte os periféricos USB (conector downstream).</li><li>• Desligue e ligue o monitor novamente.</li><li>• Reinicie o computador.</li><li>• Alguns dispositivos USB como HDD externo portátil exigem maior corrente elétrica; conecte o dispositivo diretamente ao computador.</li></ul>
Interface de super velocidade USB 3.0 é lenta	<ul style="list-style-type: none"><li>• Verifique se o seu computador é compatível com USB 3.0.</li><li>• Alguns computadores têm USB 3.0, USB 2.0 e portas USB 1.1. Certifique-se de que a porta USB correta é usada.</li><li>• Certifique-se de que a porta USB correta é usada.</li><li>• Reconecte o cabo upstream para o seu computador.</li><li>• Reconecte os periféricos USB (conector downstream).</li><li>• Reinicie o computador.</li></ul>
Periféricos USB sem fio param de trabalhar quando um dispositivo USB 3.0 é ligado	<ul style="list-style-type: none"><li>• Aumente a distância entre os periféricos USB 3.0 e receptor USB sem fio.</li><li>• Posicione o receptor USB sem fio o mais próximo possível dos periféricos USB sem fio.</li><li>• Use um cabo USB extensor para posicionar o receptor USB sem fio o mais longe possível da porta USB 3.0.</li></ul>



# Apêndice

## Instruções de segurança

**⚠ AVISO: O uso de controles, ajustes ou procedimentos diferentes daqueles especificados nesta documentação pode resultar em exposição a riscos de choque elétricos e/ou mecânicos.**

Para obter mais informações sobre instruções de segurança, consulte Informações de Segurança, Meio Ambiente e Regulamentares (SERI).

**⚠ AVISO: Os possíveis efeitos a longo prazo de emissão de luz azul do monitor podem causar ferimentos pessoais, tais como tensão do olho digital, fadiga ocular e danos aos olhos. Usar o monitor por períodos prolongados de tempo pode também causar dor em partes do corpo, como pescoço, braço, costas e nos ombros.**

Para reduzir o risco de fadiga ocular e dor de garganta/braço/costas/ombro da usando a exposição por longos períodos de tempo, nós sugerimos:

1. Defina a distância da tela entre de 20 a 28 polegadas (50-70cm) de seus olhos.
2. Pisque com frequência para umedecer os olhos ou molhe os olhos com água após o uso prolongado do monitor.
3. Faça pausas regulares e frequentes durante 20 minutos a cada duas horas.
4. Não olhe para o monitor e olhar para um objeto distante a 20 pés afastado pelo menos 20 segundos, durante os intervalos.
5. Realize alongamentos para aliviar a tensão no pescoço, braço, costas e ombros durante os intervalos.

## Avisos da FCC (somente para os EUA) e outras informações regulamentares

1. Para avisos da FCC e outras informações regulamentares, veja o website regulamentar em [www.dell.com/regulatory\\_compliance](http://www.dell.com/regulatory_compliance).



## Como entrar em contato com a Dell

Para entrar em contato com a Dell para assuntos de vendas, suporte técnico, ou serviço ao cliente:

1. Vá para [www.dell.com/contactdell](http://www.dell.com/contactdell).
2. Verifique o país ou a região no menu suspenso Escolha um país/região na parte inferior da página.
3. Selecione o link de serviço ou suporte apropriado com base na sua condição ou escolha o método de entrar em contato com a Dell que seja conveniente para você. A Dell oferece várias opções de suporte e serviços on-line e por telefone. A disponibilidade varia de acordo com o país e o produto, e alguns serviços podem não estar disponíveis em todas as áreas.

 **OBSERVAÇÃO: Se você não tem uma conexão de Internet ativa, pode encontrar as informações de contato na nota fiscal de compra, fatura na embalagem, nota, ou catálogo de produtos da Dell.**

