

**CAUTION:** Before you set up and operate your monitor, read the safety instructions that shipped with your monitor.

**ATTENTION:** Avant d'installer et de faire fonctionner votre moniteur, consultez les précautions de sécurité livrées

**PRECAUCIÓN:** Antes de instalar y utilizar su monitor, consulte las instrucciones de seguridad que se entregan con el mismo.

**ATTENZIONE:** Prima di installare ed usare il monitor, leggere le istruzioni di sicurezza fornite in dotazione al monitor.

**VORSICHT:** Bevor Sie Ihren Monitor installieren und in Betrieb nehmen, beachten Sie bitte die Sicherheitsanweisungen, die mit Ihrem Monitor mitgeliefert werden.

**ОСТОРОЖНО!** Перед настройкой монитора, ознакомьтесь с инструкциями по безопасности, поставляемыми с монитором.

**ATENÇÃO:** Antes de instalar e usar o monitor, veja as instruções de segurança que são enviadas com seu monitor.

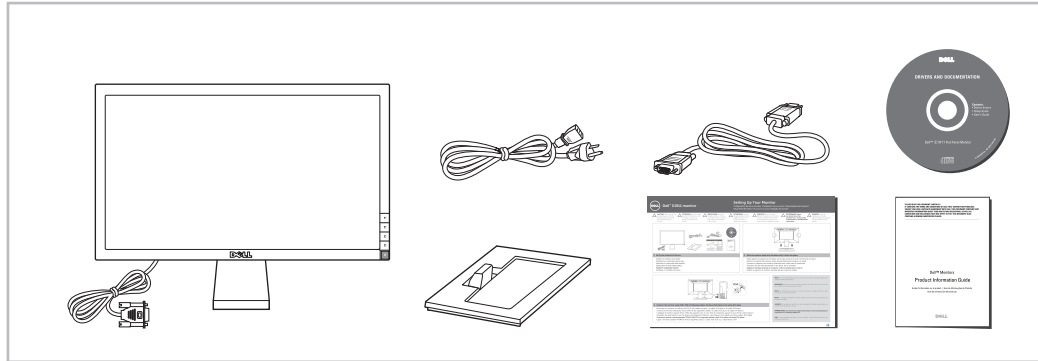

### 1 | Verify the contents of the box

Vérifiez le contenu de la boîte  
Verifique los contenidos de la caja  
Verificare il contenuto della scatola  
Überprüfen Sie den Lieferumfang  
Проверьте содержимое коробки  
Verifique o conteúdo da caixa

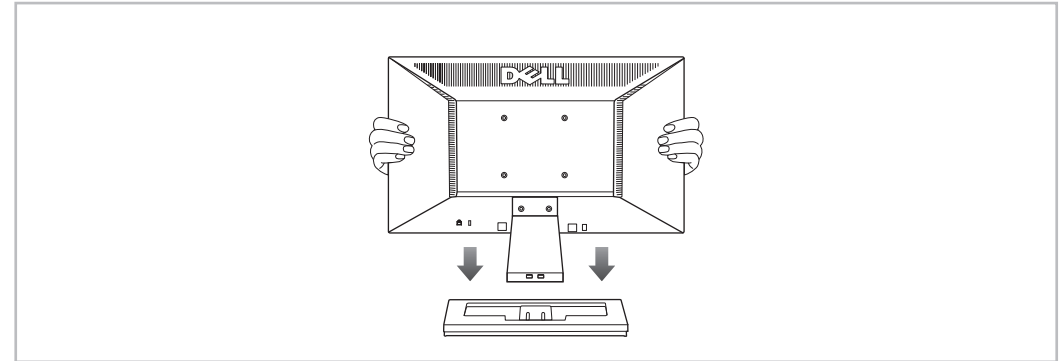

### 2 | Slide the monitor stand onto the base until it clicks into place

Faites glisser le support du moniteur sur la base, jusqu'à ce qu'il s'enclenche en place  
Deslice el soporte del monitor sobre la base hasta que encaje en su lugar  
Scorrere il supporto del monitor nella base fino a bloccarlo in posizione  
Schieben Sie den Monitorständer in die Basis, bis er einrastet  
Задвиньте подставку монитора на основание, чтобы она защелкнулась на месте  
Deslize o suporte do monitor na base até que ouça um clique

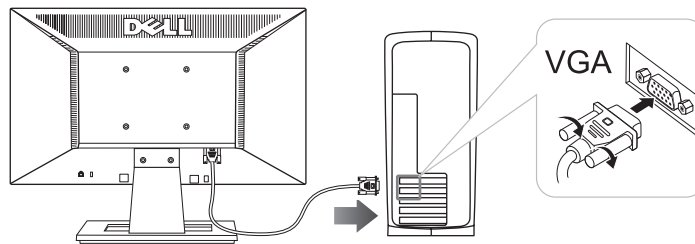

### 3 | Connect the monitor using ONLY ONE of following cables: the blue VGA cable or the white DVI cable

Branchez le moniteur en utilisant UN SEUL des câbles suivants : le câble VGA bleu ou le câble DVI blanc  
Conecte el monitor utilizando SÓLO UNO de los siguientes cables: el cable VGA azul o el cable DVI blanco  
Collegare il monitor usando SOLO UNO dei seguenti cavi: il cavo VGA di colore blu oppure il cavo DVI di colore bianco  
Schließen Sie den Monitor nur mit einem der folgenden Kabel an: dem blauen VGA-Kabel und dem weißen DVI-Kabel  
Подключите монитор с использованием ТОЛЬКО ОДНОГО из следующих кабелей: синий VGA-кабель или белый DVI-кабель  
Ligue o monitor usando APENAS UM dos seguintes cabos: o cabo Azul VGA ou o cabo Branco DVI

**NOTE:** It is recommended that you connect the monitor using the White DVI cable for better performance.

**REMARQUE:** Nous vous recommandons d'utiliser le câble DVI avec le moniteur pour obtenir de meilleures performances.

**NOTA:** se recomienda conectar el monitor utilizando el cable DVI blanco para conseguir un mejor rendimiento.

**NOTA:** si consiglia di collegare il monitor usando il cavo DVI bianco, per ottenere una prestazione migliore.

**HINWEIS:** Wir empfehlen, den Monitor über das weiße DVI-Kabel anzuschließen; so erzielen Sie eine bessere Leistung.

**ПРИМЕЧАНИЕ!** Для обеспечения эффективной работы монитора рекомендуется подключать его с помощью кабеля DVI.

**OBS.:** É recomendável que ligue o monitor usando o cabo DVI Branco para uma melhor performance.



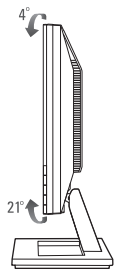

#### 4 | Adjust the monitor

Régler le moniteur  
Ajuste el monitor  
Regolazione del monitor  
Monitor anpassen  
Отрегулируйте монитор  
Ajuste o monitor

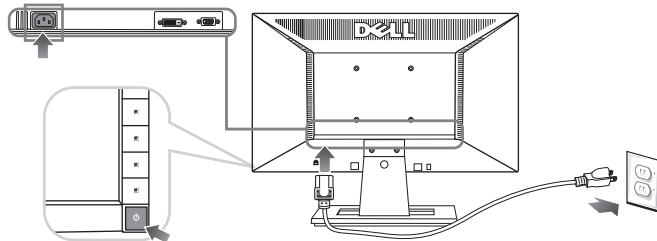

#### 5 | Connect the power cable and press the power button

Branchez le câble d'alimentation et appuyez sur le bouton d'alimentation  
Conecte el cable de alimentación y presione el botón de encendido  
Collegare il cavo d'alimentazione e premere il tasto d'accensione  
Schließen Sie das Netzkabel an, und drücken Sie den Netzschalter.  
Подключите шнур питания и нажмите кнопку питания  
Conecte o cabo de energia e pressione o botão de energia

**NOTE:** For more information see the *User's Guide* in the *Drivers and Documentation* media that ships with your monitor.

**REMARQUE:** Pour plus d'informations consultez le *Guide Utilisateur* le support *Pilotes et documentation* livré avec votre moniteur.

**NOTA:** para más información, consulte el *Manual del usuario* en el medio de *Documentación y controladores* que incluye su monitor.

**NOTA:** Per altre informazioni, fare riferimento alla *Guida all'uso*, del supporto *Drivers and User Documentation* (Driver e Documentazione) fornito in dotazione al monitor.

**HINWEIS:** Weitere Informationen, finden Sie im *Benutzerhandbuch* im Medium *"Treiber und Dokumentation"*, das mit Ihrem Monitor mitgeliefert wird.

**ПРИМЕЧАНИЕ.** Для получения дополнительной информации см. *Руководство пользователя* на диске *"Драйверы и документация"*, поставляемом с монитором.

**OBSERVAÇÃO:** Para mais informações, veja *Guia do Usuário* na mídia *Drivers e Documentação* que é enviada junto ao seu monitor.

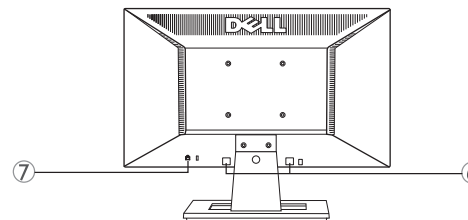
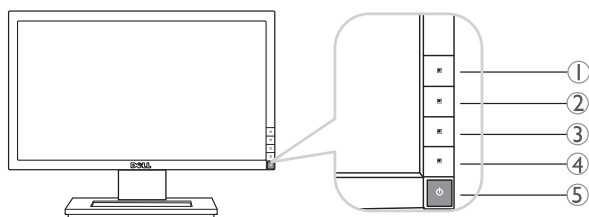

1. Shortcut Key 1: Preset Modes
2. Shortcut Key 2: Brightness/Contrast
3. OSD Menu
4. Exit
5. Power Button (with power light indicator)
6. Dell Soundbar Mounting Brackets
7. Security lock slot

1. Touche raccourci 1 Modes de pré-réglage
2. Touche raccourci 2 Luminosité/Contraste
3. Menu OSD
4. Quitter
5. Bouton d'alimentation (avec témoin lumineux d'alimentation)
6. Supports de montage Dell Soundbar
7. Fente de verrouillage de sécurité

1. Tecla de acceso directo 1 Modos predefinidos
2. Tecla de acceso directo 2 Brillo y Contraste
3. OSD menu
4. Salir
5. Botón de encendido (con indicador de luz de encendido/apagado)
6. Abrazaderas de montaje para Dell Soundbar
7. Ranura de bloqueo de seguridad

1. Tasto scorciatoia 1 Modalità predefinite
2. Tasto scorciatoia 2 Luminosità/Contrasto
3. Menu OSD
4. Esci
5. Tasto di accensione (con indicatore luminoso accensione)
6. Staffe di montaggio Dell Soundbar
7. Fessura per blocco di sicurezza

1. Direkttaste 1 Voreingestellte Modi
2. Direkttaste 2 Helligkeit / Kontrast
3. OSD-Menü
4. Verlassen
5. Ein/Aus-Taste (mit Stromanzeige)
6. Dell Soundbar Schraubbefestigungen
7. Sicherheitsschloss-Schlitz

1. Функциональная клавиша 1 Предустановленные режимы
2. Функциональная клавиша 2 Яркость/Контрастность
3. Экранное меню
4. Выход
5. Кнопка включения питания (со световым индикатором питания)
6. Монтажные кронштейны для модуля акустических систем Dell Soundbar
7. Разъем для защитного замка

1. Tecla de atalho 1 Modos pré-definidos
2. Tecla de atalho 2 Brilho e Contraste
3. Menu OSD
4. Saída
5. Botão liga/desliga (com luz indicadora de funcionamento)
6. Suportes de montagem do Dell Soundbar
7. Ranhura de Bloqueio de Segurança

The contents herein are subject to change without notice.

© 2010 Dell Inc. All rights reserved.  
Printed in China. Printed on recycled paper.  
Reproduction of these materials in any manner whatsoever without the prior written permission of Dell Inc. is strictly prohibited.  
Dell is a trademark of Dell Inc.; Dell Inc. disclaims any proprietary interest in trademarks and trade names other than its own.

La información de este documento se encuentra sujeta a cambios sin aviso previo.

© 2010 Dell Inc. tous droits réservés.  
Impreso en China. Impreso en papel reciclado.  
La reproducción de dichos materiales sin permiso por escrito de Dell Inc. queda terminantemente prohibida.  
Dell y el logotipo de DELL son marcas comerciales de Dell Inc.  
Dell descarga todo interés de propiedad sobre las marcas y nombres de otras empresas.

Les informations contenues dans ce document sont sujettes à modifications sans préavis.

© 2010 Dell Inc. tous droits réservés.  
Imprimé en Chine. Imprimé sur papier recyclé.  
La reproduction de ces contenus de quelque façon sans la permission écrite de Dell Inc. est strictement interdite.  
Dell et le logo DELL sont des marques déposées de Dell Inc.  
Dell renonce à tout intérêt de propriété dans les marques et noms des autres.

Le informazioni di questo documento sono soggette a cambiamenti senza preavviso.

© 2010 Dell Inc. Tutti i diritti sono riservati.  
Stampato in Cina. Stampato su carta riciclata.  
Qualsiasi tipo di riproduzione di questi materiali, senza l'autorizzazione scritta della Dell Inc. è severamente proibita.  
Dell ed il logo DELL sono marchi di fabbrica registrati della Dell Inc.  
Dell nega ogni interesse di proprietà in marchi e nomi diversi dal proprio.

Änderung der Informationen in diesem Dokument jederzeit vorbehalten.

© 2010 Dell Inc. Alle Rechte vorbehalten.  
Printed in China. Gedruckt auf Recycling-Papier.  
Die Reproduzierung dieser Materialien unter irgendeiner Form ohne die schriftliche Erlaubnis von Dell Inc. ist strengstens verboten.  
Dell und das DELL Logo sind Warenzeichen von Dell Inc.  
Dell hat keine Eigentumsrechte über Marken und Namen anderer Inhaber.

Информация, содержащаяся в настоящем документе, подлежит изменению без предварительного уведомления.

© 2010 Dell Inc. Все права защищены. Отпечатано в Китае. Настоящий документ отпечатан на бумаге из вторичного сырья.  
Воспроизведение данных материалов в любом виде без письменного согласия компании Dell Inc. запрещено.  
Dell и логотип Dell являются товарными знаками компании Dell Inc. Компания Dell не претендует на право собственности других товарных знаков.

As informações neste documento estão sujeitas a alteração sem aviso.

© 2010 Dell Inc. Todos os direitos reservados.  
Impresso na China. Impreso em papel reciclado.  
A reprodução destes materiais em qualquer maneira sem a permissão escrita da Dell Inc. é estritamente proibida.  
Dell e o logotipo DELL são marcas comerciais da Dell Inc.  
A Dell nega qualquer interesse de propriedade em marcas e nomes de terceiros.

August 2010

Août 2010

Agosto 2010

Agosto 2010

August 2010

Август 2010

Agosto 2010



50650E19GB01R(A)XX

www.dell.com | support.dell.com

P/N: VC534 Rev. A00