



Dell C5518QT

使用手冊

型號：C5518QT
登記型號：C5518QTt



 注意事項：「注意事項」是有助於充分發揮本電腦功能的重要資料。

 注意：「注意」是如未遵行可能導致硬體損壞或資料損失的指令。

 警告：「警告」是可能導致財物損壞、人身傷害或死亡的危險。

Copyright © 2017-2019 Dell Inc. 或其分支企業。版權所有。 Dell, EMC, 及其他商標是Dell Inc.或其分支企業的商標。其他商標各為其所有權人的商標。

2019 – 07

Rev. A04

目錄

顯示器簡介	5
配件	5
產品功能	8
各部零組件及控制說明	9
顯示器規格	13
即插即用	25
LCD 顯示器品質及像素規範	25
設定顯示器	26
連接顯示器	26
壁掛（選配）	31
遙控	32
顯示器操作	35
顯示器開機	35
觸控 OSD 啟動程式	35
使用觸控控制啟動程式	36
使用 OSD 鎖定功能	37
使用 OSD 功能表	39
Dell 顯示器 Web 管理	52
疑難排解	57
自我測試	57



內建診斷.59
常見的問題60
產品相關問題62
觸控螢幕問題63
USB 相關問題.63
乙太網路問題64
附件.65
安全守則.65
FCC 規範（限美國地區）及其它法規65
RoHS 聲明（僅針對台灣）65
聯繫 Dell 公司66
設定顯示器66
維護方式.68





顯示器簡介

配件

顯示器隨附配件如下。請檢查是否收到全部配件如有缺漏請洽戴爾。



 注意事項：某些配件可能為選購品而未隨附。某些功能或媒體可能在某些國家無法使用。

	顯示器
	遙控器電池 & (AAA x 2)
	遙控器托座



	<p>光筆 x 2</p>
	<p>光筆托座</p>
	<p>線架 x 3</p>
	<p>(各國不同的) 電源線</p>
	<p>連接 Optiplex 系統到顯示器的電源線 (請參考 Optiplex (選購品))</p>
	<p>USB 3.0 上行信號線 (啟用顯示器的 USB 連接埠)</p>
	<p>DP-DP 信號線</p>
	<p>VGA 信號線</p>



	HDMI 信號線
	<ul style="list-style-type: none">• 安全、環境、法規資訊• DisplayNote 授權碼• 簡易安裝手冊



產品功能

Dell C5518QT 顯示器配備主動式矩陣、薄膜晶體管 (TFT)、液晶顯示器 (LCD) 和 LED 背光。顯示器特色如下：

- 138.78 cm (54.64-inch) 對角主動顯示區、3840 x 2160 (16:9 長寬比) 解析度、低解析度全螢幕。
- 視訊電子標準協會 (VESA™) 300 x 300 mm 安裝孔。
- 系統支援時具備即插即用能力。
- OSD 調整輕鬆設定、優化螢幕。
- 安全鎖槽。
- 支援資產管理
- 無砷玻璃和無汞面板。
- 睡眠模式下採用 0.5 W 待命電源。
- 可用 Dell Optiplex Micro PC (微型) 輕鬆設定。
- InGlass (TM) 觸控技術可達 20 點 4 筆。
- 無閃爍螢幕優化眼球舒適度。
- 長期接觸顯示器發出的藍光，可能導致眼睛疲勞或不適。ComfortView 可降低顯示區發出的藍光，優化眼球舒適度。



各部零組件及控制說明

前視圖

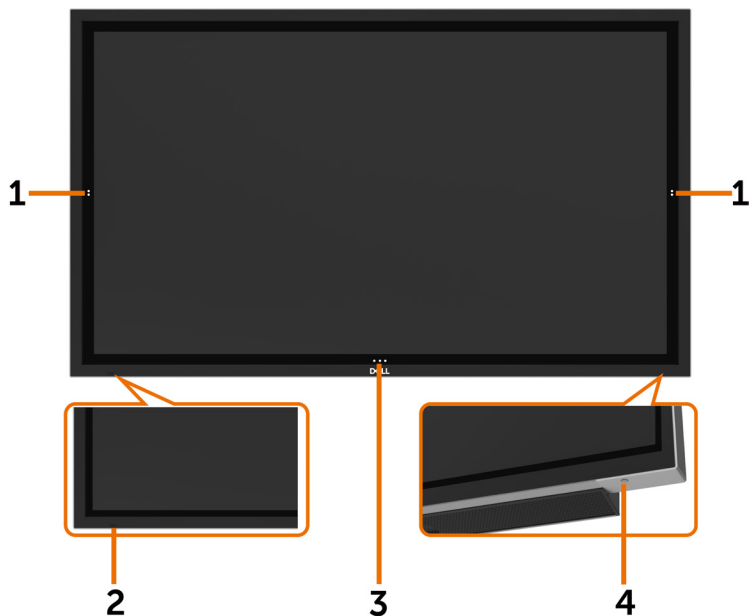

標籤	說明
1	螢幕下降觸控鍵
2	IR 鏡頭
3	OSD 啟動程式觸控鍵（詳細的說明請參考 顯示器操作 ）
4	電源鍵（帶LED指示燈）



後視圖

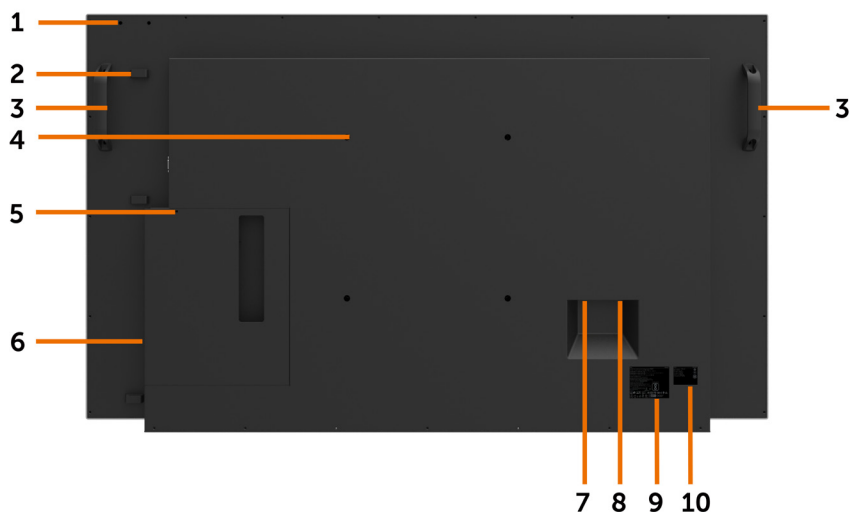

標籤	說明	使用
1	WR517 安裝托座 (選配件)	用於 Dell 無線接收器：WR517 (選配件)
2	線架	安裝顯示器時使用
3	握把 x 2	移動顯示器時使用。
4	VESA 壁掛孔 (300 x 300 mm)	壁掛顯示器時使用。
5	安全鎖槽	用安全索鎖住 Optiplex (需另購)。
6	Optiplex 托座	支撐微型 Optiplex PC 時使用。
7	AC-optiplex (選配件)	AC-optiplex 電源適配器。
8	AC 電源連接器	連接顯示器電源。
9	法規相關標籤	合格的法規標籤清單。
10	條碼、序號、服務標籤	如需聯繫 Dell 技術支援，請參考本標籤。



側視圖

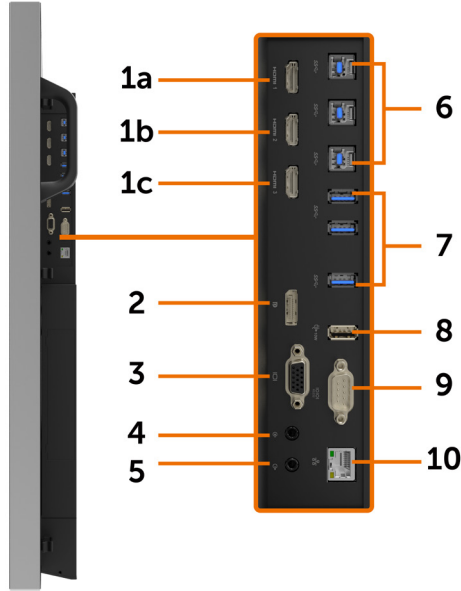

標籤	說明	使用
1a	HDMI 1 連接器	插入連接電腦的 HDMI 信號線。
1b	HDMI 2 連接器	
1c	HDMI 3 連接器	
2	DP 連接器	插入連接電腦的 DP 信號線。
3	VGA 連接器	插入連接電腦的 VGA 信號線。
4	音訊線路輸入連接埠	類比音訊（雙聲道）輸入。
5	音訊線路輸出連接埠	連接外接音訊周邊裝置。 限雙聲道音訊。 請注意：音訊線路輸出連接埠不支援耳機。
6	USB 3.0 上行連接埠 (3)	插入連接電腦的顯示器隨附 USB 信號線。接線完成後，即可使用顯示器的 USB 下行連接器，以及其觸控螢幕。
7	USB 3.0 下行連接埠 (3)	連接 USB 裝置。 此一連接器限於電腦插入 USB 信號線及顯示器的 USB 上行連接器後才能使用。



8	USB 專用的充電連接埠	帶 12.5 W 的 USB 3.0 - WR517 適用無線接收器（選配品） 電源供應 (5V/2.5A)
9	RS232 連接器	經 RS232 進行顯示器遠端管理及控制
10	RJ-45 連接器	經 RJ-45 進行顯示器網路管理及控制

輸入源及 USB 配對

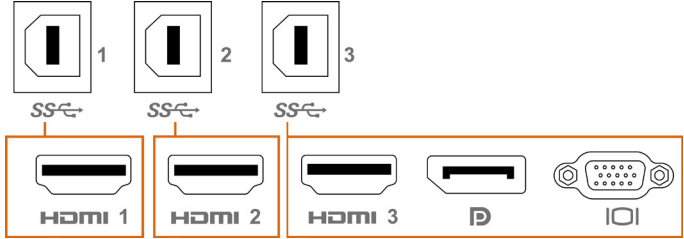

輸入源	USB 上行
HDMI 1	USB 1
HDMI 2	USB 2
HDMI 3	USB 3
DP	
VGA	

底視圖



標籤	說明	使用
1, 2	揚聲器	
3	電源鍵	



顯示器規格

螢幕類型	主動式矩陣 - TFT LCD
面板類型	In-plane 切換技術
長寬比	16:9
可視圖像範圍	
對角	138.78 公分 (54.64 英吋)
主動範圍	
水平	1209.6 毫米 (47.62 英吋)
垂直	680.4 毫米 (26.79 英吋)
面積	823011.84 平方毫米 (1275.67 平方英吋)
像素間距	0.315 mm x 0.315 mm
每英寸像素數 (PPI)	80
檢視角度	
水平	178° (標準)
垂直	178° (標準)
面板亮度	310 cd/m ² (標準)
對比度	1200:1 (標準)
顯示器螢幕塗裝	7H、防霧、防眩光
反應時間	8 ms 標準 (G 到 G), 12 ms 上限 (G 到 G)
彩色深度	10.7 億色
色域	NTSC (72%)
連接	<ul style="list-style-type: none"> · 1 x DP 1.2 · 1 x VGA · 3 x HDMI 2.0 · 3 x USB 3.0 下行連接埠 · 1 x USB 專用的充電連接埠 帶 12.5W 的 USB 3.0 - WR517 適用無線接收器 (選配品) 電源供應 (5V/2.5A) · 3 x USB 3.0 上行連接埠 · 1 x 類比 2.0 音訊線路輸出 (3.5 mm 插孔) · 1 x 類比 2.0 音訊線路輸入 (3.5 mm 插孔) · 1 x RJ-45 · 1 x RS232
邊寬 (顯示器側邊到主動區)	26.9 mm (上) 26.9 mm (左 / 右) 26.9 mm (下)



信號線管理	是
-------	---

觸控

類型	InGlass Touch Technology (TM)
輸入方式	手指及光筆
介面	符合 USB HID
觸控驅動	Windows 7 的 Windows 驅動程式安裝
觸控點	20 個觸控點 4 支光筆

請注意：可分觸控、筆、擦拭器（功能視應用程式而異）。

作業系統支援

OS	版本	觸控	光筆	擦拭器
Windows	7 Pro 及 Ultimate	20	4	1
	8, 8.1	20	4	1
	10	20	4	1
Chorme OS	Linux 核心版本 3.15 (3.10) 或後續版本 ¹	20	4 (0)	1 (0)
Android	4.4 (KitKat) Linux 核心版本 3.15 (3.10) 或後續版本 ¹	20	4 (0)	1 (0)
其他 Linux 為基礎的 OS	Linux 核心 3.15 或後續版本	20	4	1
macOS	10.10, 10.11	1 (滑鼠 ²)		無

¹ Linux 核心功能已在 Ubuntu 14.04 及 Debian 8 驗證。Chrome OS 及 Linux 核心功能 3.15 為基礎的 Android 尚待確認。

² 橫向模式下滑鼠模擬。主機系統須有其他驅動程式才能使用完整的多點觸控。

觸控傳感器輸入精度

		Typ ¹	Max ²	單位
觸控傳感器輸入精度	中心區 ³	1.0	1.5	mm
	邊緣區 ⁴	1.2	2.0	mm

¹ 指定輸入區的平均精度。

² 指定輸入區的 95 百分位數精度。

³ > 距主動觸控區邊緣 20 mm 處

⁴ > 距主動觸控區邊緣 20 mm 處



請注意：觸控傳感器輸入精度是以 8.1 節參考圖所述主動觸控區為基準。觸控座標相對於顯示座標的整體系統精度，直接受限於整合組件公差。

解析度規格

水平掃描範圍	30 kHz ~ 140 kHz (DP/HDMI)
垂直掃描範圍	24 Hz ~ 75 Hz (DP/HDMI)
預設解析度上限	3840 x 2160(60 Hz)
視訊顯示能力 (DP & HDMI 播放)	480p、576p、720p、1080i、1080p、2160p

請注意：VGA 輸入解析度僅限 1920 x 1080。

預設顯示模式

顯示模式	水平頻率 (kHz)	垂直頻率 (Hz)	像素鐘 (MHz)	同步極性 (水平 / 垂直)
720 x 400	31.5	70.0	28.3	-/+
640 x 480	31.5	60.0	25.2	-/-
640 x 480	37.5	75.0	31.5	-/-
800 x 600	37.9	60.0	40.0	+/+
800 x 600	46.9	75.0	49.5	+/+
1024 x 768	48.4	60.0	65.0	-/-
1024 x 768	60.0	75.0	78.8	+/+
1152 x 864	67.5	75.0	108.0	+/+
1280 x 800	49.3	60.0	71.0	+/+
1280 x 1024	64.0	60.0	108.0	+/+
1280 x 1024	80.0	75.0	135.0	+/+
1600 x 1200	75.0	60.0	162.0	-/+
1920 x 1080	67.5	60.0	193.5	+/+
2048 x 1152	71.6	60.0	197.0	+/-
2560 x 1440	88.8	60.0	241.5	+/-
3840 x 2160	65.68	30.0	262.75	+/+
3840 x 2160	133.313	60.0	533.25	+/+



電氣規格

視訊輸入信號	<ul style="list-style-type: none">· 各差分線的數位視訊信號 按 100 ohm 阻抗的差分線· DP/HDMI/VGA 信號輸入支援
輸入電壓 / 頻率 / 電流	100-240 VAC / 50 或 60 Hz \pm 3 Hz / 4.5 A (上限)
輸出電壓 / 頻率 / 電流	100-240 VAC / 50 或 60 Hz \pm 3 Hz / 2 A (上限)
輸入電流	120 V : 60 A (上限) , 0 ° C (冷啟動) 240 V : 120 A (上限) , 0 ° C (冷啟動)

物理特性

連接器類型	<ul style="list-style-type: none">· DP 連接器· VGA 連接器· HDMI 連接器· 音訊線路輸出· 音訊線路輸入· USB 3.0 連接器· USB 專用的充電連接埠 - 為連接的裝置提供 5 V (最大 2.5A) 的電源· RJ-45· RS232 連接器
信號線類型 (輸入匣)	DP , 3 m 信號線 HDMI , 3 m 信號線 VGA , 3 m 信號線 USB 3.0 , 3 m 信號線
尺寸	
高度	786.45 毫米 (30.96 英吋)
寬度	1298.6 毫米 (51.13 英吋)
深度	91.1 毫米 (3.59 英吋)
重量	
含包裝重量	65 kg (143.30 lb)
無包裝重量	53 kg (116.84 lb)



環境特色

符規	
能源之星認證的顯示器	是
EPEAT	EPEAT 標章 (如適用) 因各國家而異。請參閱 www.epeat.net 了解各國的註冊狀態
RoHS	是
溫度	
作業	0 °C ~ 40 °C (32 °F ~ 104 °F)
非作業	-20 °C ~ 60 °C (-4 °F ~ 140 °F)
濕度	
作業	10% ~ 80% (非冷凝)
非作業	5% ~ 90% (非冷凝)
高度	
作業	5,000 m (16,404 ft) (上限)
非作業	12,192 m (40,000 ft) (上限)
排熱	585.86 BTU/小時 (上限) 358.27 BTU/小時 (標準)



電源管理模式

如有 VESA 的 DPM- 符合視訊卡 或安裝於 PC 的軟體，顯示器未使用時可自動降低功耗。這稱為省電模式*。電腦偵測到鍵盤、滑鼠、或其他輸入裝置有輸入時，顯示器自動恢復功能。自動省電功能的功耗及信號資料說明如下。

VESA 模式	水平同步	垂直同步	視訊	電源指示燈號	功耗
正常作業	作動	作動	作動	白色	171.7 W (上限)** 105 W (標準)
主動關閉模式	非作動	非作動	關閉	白色 (發光)	小於 0.5 W
關閉	-	-	-	關閉	小於 0.5 W

耗電量 P _{on}	77.4 W
總能耗 (TEC)	不適用

OSD 功能限於正常作業模式使用。在非主動模式按任何鍵會顯示下列訊息：

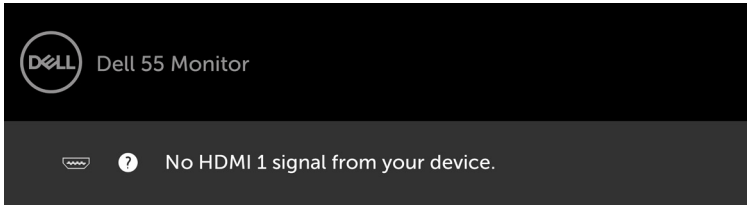

* 請先斷開顯示器的 AC 主電源線，才能在 OFF 模式達成零功耗。

** 最大亮度且 USB 啟用時的最大功耗。

本文件資訊反映實驗測試效能，僅供資料參考。產品效能可能因訂購之軟體、組件及週邊配備不同而有所差異，無需為此更新相關資訊。因此，用戶在選擇電力公差或相關規格時應避免過度依賴此資訊。對其準確性或完整性未提供任何明示或暗示的保證。

啟動電腦及顯示器後使用 OSD 功能。

 註：本顯示器通過 **Energy Star** 認證。



本產品的出廠預設設定符合 ENERGY STAR，透過 OSD 選單中的「出廠重設」功能可恢復這些設定。變更出廠預設設定或啟用其他功能可能使功耗增加而超過 ENERGY STAR 規定限制。

 註：

P_{on}: 如同在 Energy Star 8.0 版本中定義的開啟模式耗電量。

TEC: 如同在 Energy Star 8.0 版本中定義單位為 kWh 的總耗電量。



接腳指定

DP 連接器

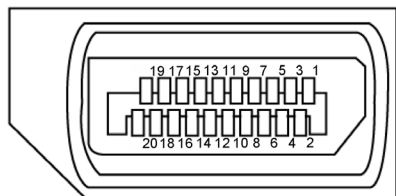

接腳編號	連接信號線的 20- 接腳側
1	ML3(n)
2	GND
3	ML3(p)
4	ML2(n)
5	GND
6	ML2(p)
7	ML1(u)
8	GND
9	ML1(p)
10	ML0(n)
11	GND
12	ML0(p)
13	CONFIG1/(GND)
14	CONFIG2/(GND)
15	AUX CH (p)
16	DP_Cable 偵測
17	AUX CH (n)
18	熱插入偵測
19	GND
20	+3.3V DP_PWR



VGA 連接器

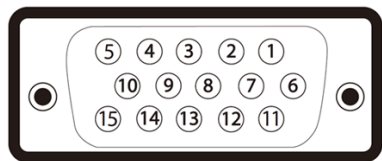

接腳編號	連接信號線的 15 接腳側
1	視訊 - 紅
2	視訊 - 綠
3	視訊 - 藍
4	NC
5	自我測試
6	GND-R
7	GND-G
8	GND-B
9	電腦 5 V / 3.3 V
10	GND- 同步
11	GND
12	DDC 數據
13	H- 同步
14	V- 同步
15	DDC 鐘



HDMI 連接器

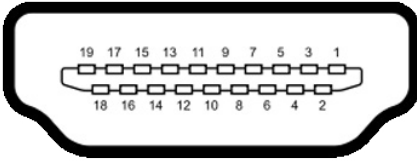

接腳編號	連接信號線的 19 接腳側
1	TMDS 數據 2+
2	TMDS 數據 2 屏蔽
3	TMDS 數據 2-
4	TMDS 數據 1+
5	TMDS 數據 1 屏蔽
6	TMDS 數據 1-
7	TMDS 數據 0+
8	TMDS 數據 0 屏蔽
9	TMDS 數據 0-
10	TMDS 鐘 +
11	TMDS 鐘屏蔽
12	TMDS 鐘 -
13	CEC
14	保留 (裝置上未連接)
15	DDC 鐘 (SCL)
16	DDC 數據 (SDA)
17	DDC/CEC 接地
18	+5 V 電源
19	熱插入偵測



RS232 連接器

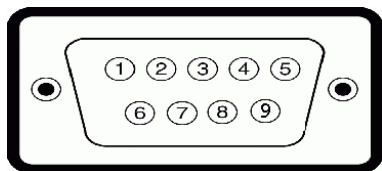

接腳編號	連接信號線的 9 接腳側
1	-
2	RX
3	TX
4	-
5	GND
6	-
7	未使用
8	未使用
9	-



RJ-45 連接器

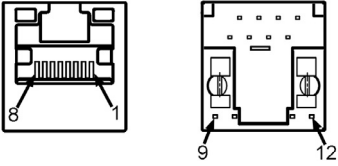

接腳編號	連接信號線的 12 接腳側
1	D+
2	RCT
3	D-
4	D+
5	RCT
6	D-
7	GND
8	GND
9	LED2_Y+
10	LED2_Y-
11	LED2_G+
12	LED2_G-



USB

本節說明顯示器上可用的 USB 連接埠。

電腦有下列 USB 連接埠：

- 3 個 USB 3.0 上行
- 3 個 USB 3.0 下行
- 1 個 USB 專用充電連接埠

電源供應連接埠 - 限 **WR517 適用** 無線接收器電源供應 (5V/2.5A)。

 **注意事項：**顯示器的 USB 連接埠限於開機或省電模式下使用。關、開顯示器後，掛接的裝備製造可能需要幾秒鐘的時間才能恢復正常功能。

傳輸速度	數據傳輸速度	功耗
SuperSpeed	5 Gbps	4.5 W (上限、單一連接埠)
高速	480 Mbps	2.5 W (上限、單一連接埠)
全速	12 Mbps	2.5 W (上限、單一連接埠)

**USB 3.0
上行連接埠**

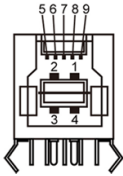

接腳編號	信號名稱
1	VBUS
2	D-
3	D+
4	GND
5	StdB_SSTX-
6	StdB_SSTX+
7	GND_DRAIN
8	StdB_SSRX-
9	StdB_SSRX+
外殼	屏蔽

**USB 3.0
下行連接埠**

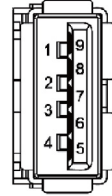

接腳編號	信號名稱
1	VBUS
2	D-
3	D+
4	GND
5	StdA_SSRX-
6	StdA_SSRX+
7	GND_DRAIN
8	StdA_SSTX-
9	StdA_SSTX+
外殼	屏蔽



即插即用

本顯示器可安裝於任何即插即用相容系統。本顯示器自動以顯示數據通道 (DDC) 協定，提供延伸顯示器辨識資料 (EDID) 給電腦系統，以便後者可自動設定並優化顯示器設定。大部分顯示器安裝作業都是自動進行；亦可按需要改選不同的設定。改選不同設定的詳細說明，請參考 [顯示器操作](#)。

LCD 顯示器品質及像素規範

LCD 顯示器製造過程中，一或多個像素常會固定為某個難以發現，但不影響顯示器品質及可用性的狀態。LCD 顯示器像素規範的詳細說明，請參考 Dell 支援網站，網址如下：<http://www.dell.com/support/monitors>。



設定顯示器

連接顯示器

⚠ 警告：執行本節任何程序時，務請遵行[安全守則](#)。

連接顯示器到電腦：

1. 將電腦關機。
2. 用 HDMI/DP/VGA/USB 信號線連接顯示器及電腦。
3. 開啟顯示器。
4. 在顯示器 OSD 功能表選擇正確的輸入源，開啟電腦。

外接 PC 連接

連接 USB 信號線

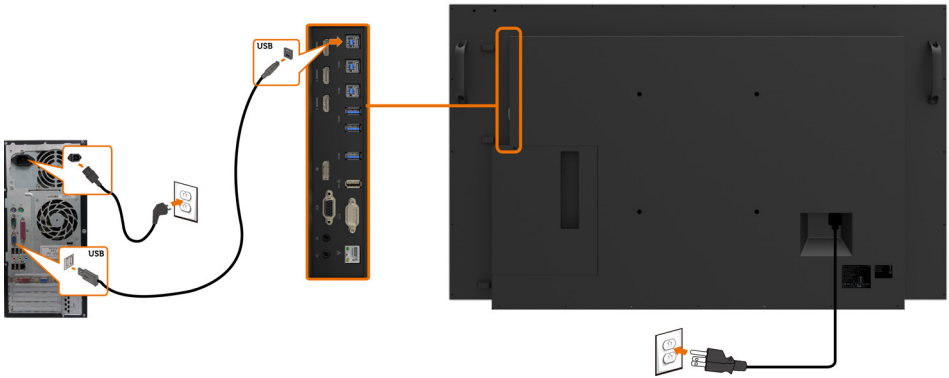

注意事項：請參考[輸入源](#)及 [USB 配對](#)一節的說明。



連接 HDMI 信號線

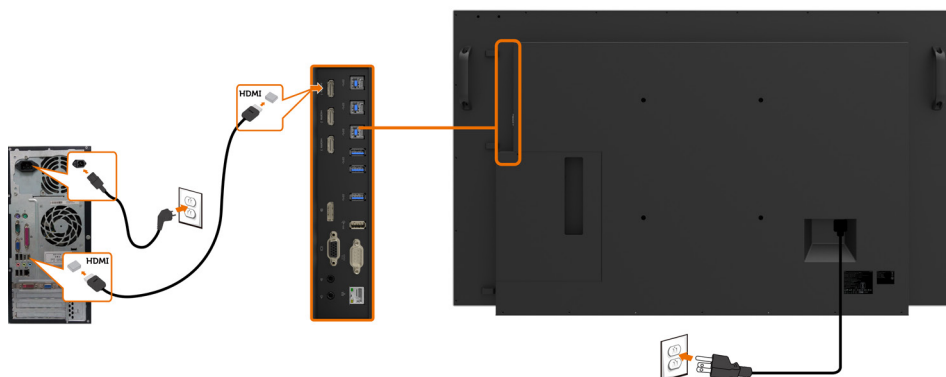

連接 DP 信號線

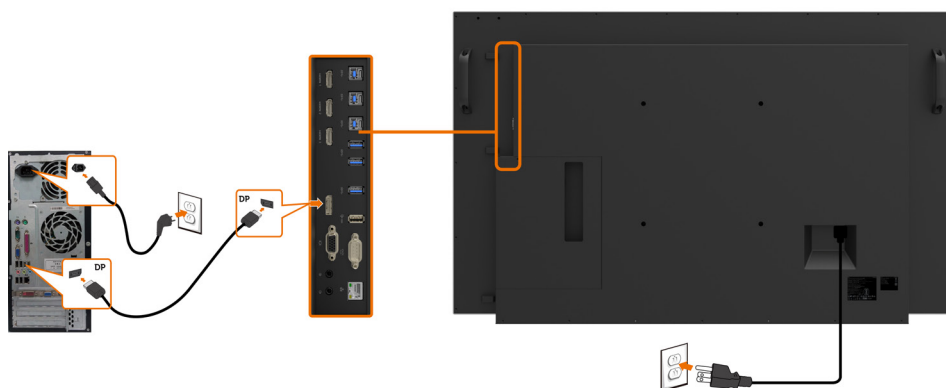

連接 VGA 信號線

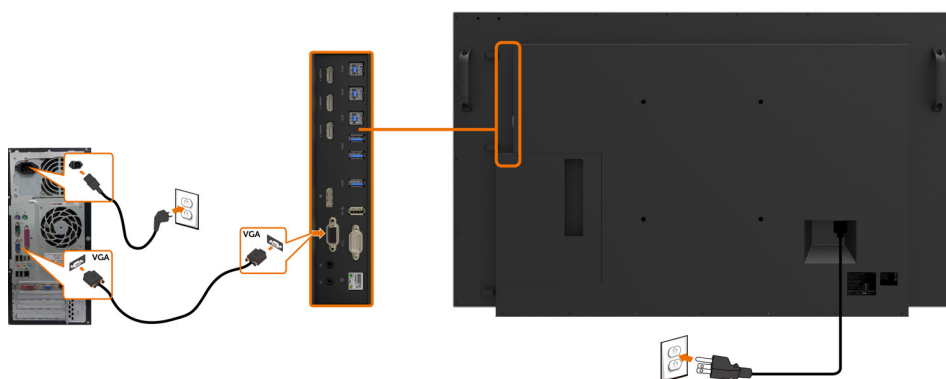

Optiplex (選購品) 連接 Optiplex



- 旋轉握把。

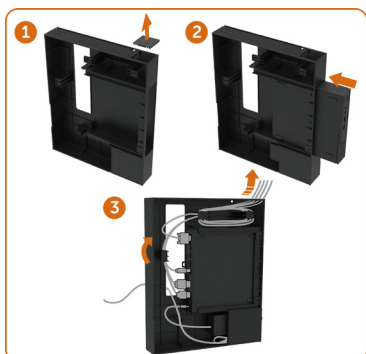

1. 取下信號線護蓋。
2. 安裝 Optiplex PC 及電源適配器於個別插槽。
3. 插入、理順信號線。



- 將 Optiplex 托座推入顯示器。



連接 Optiplex

連接 HDMI 信號線

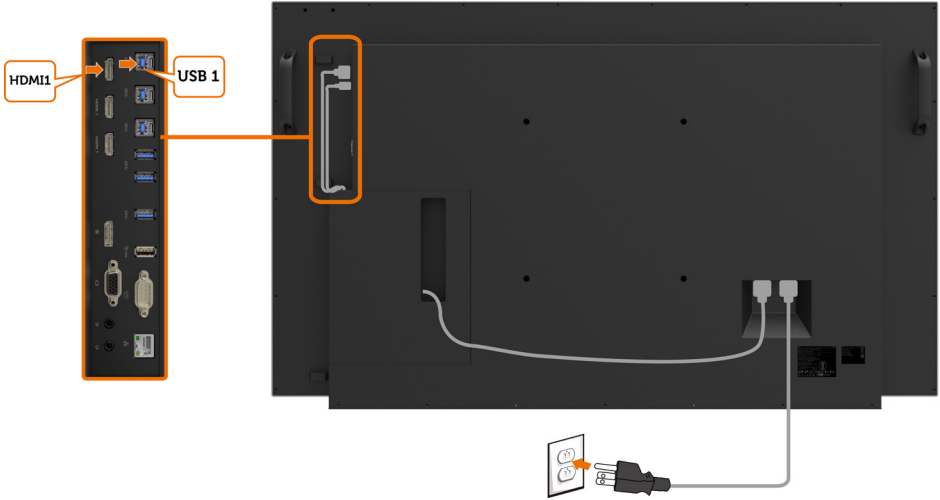

連接 DP 信號線

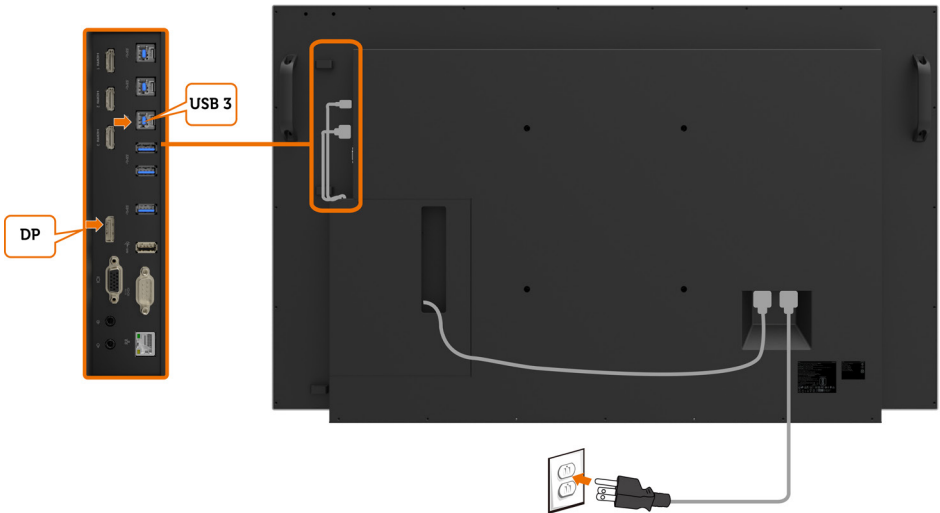

連接 VGA 信號線

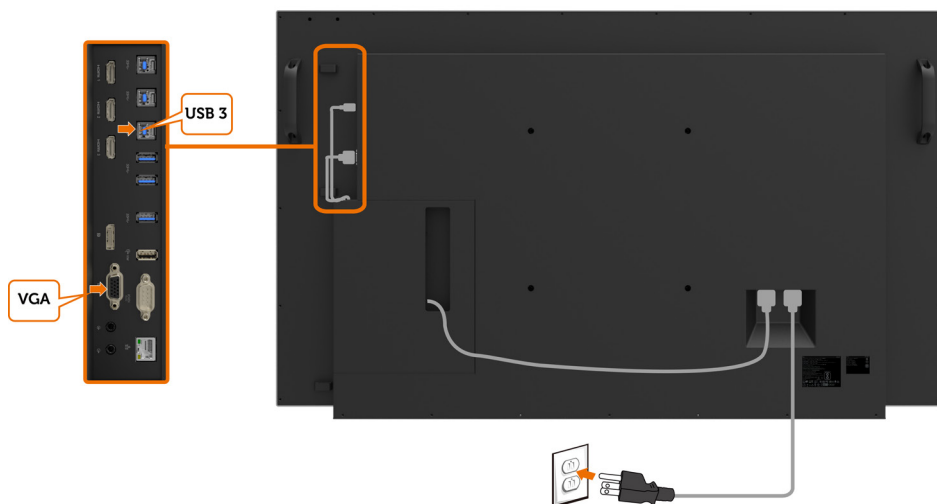

壁掛（選配）



（螺絲規格：M8 x 30 mm）。

請參考客戶自購的第三方壁掛設備隨附的安裝手冊。Vesa 相容落地安裝套件 (300 x 300) mm。

1. 安裝壁板到牆壁上。
2. 將顯示器面板置於鋪有軟布或襯墊的平坦、穩固表面。
3. 將壁掛套件的掛裝托座裝上顯示器。
4. 安裝顯示器到壁板。
5. 用水平儀協助安裝顯示器到完全垂直的位置（無前後傾斜）。

注意事項：

- 請勿嘗試自行將本觸控顯示器安裝在牆壁上。應由合格安裝人員進行安裝。
- 建議可至 Dell 支援網站 dell.com/support 尋找本顯示器的壁掛安裝方式。

 注意事項：務請使用 UL、CSA 或 GS 認證的壁掛托座，重量 / 負載容量至少為 53 kg (116.84 lb)。



遙控

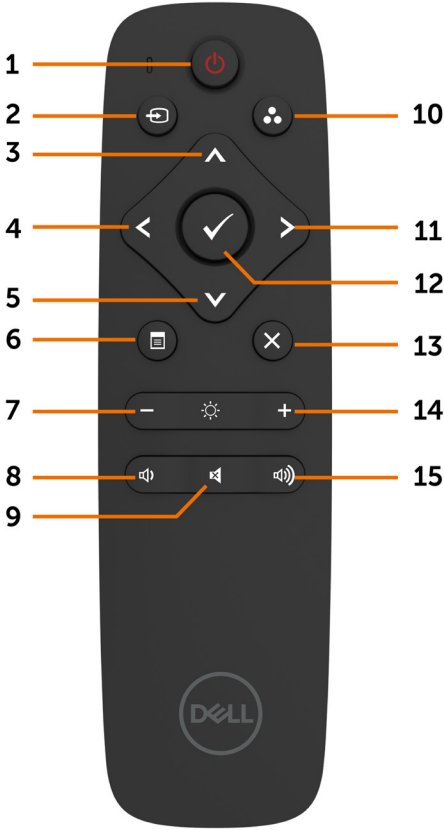

1. 電源開關

將顯示器開機或關機。

2. 輸入源

選擇輸入源。按  或  鈕，選擇 VGA 或 DP 或 HDMI 1 或 HDMI 2 或 HDMI 3。

按  鈕確認或退出。

3. 上

按本鍵，在 OSD 功能表內向上移動。

4. 左

按本鍵，在 OSD 功能表內向左移動。

5. 下

按本鍵，在 OSD 功能表內向下移動。

6. 功能表

按本鍵開啟 OSD 功能表。

7. 亮度 -

按本鍵減少亮度。

8. 音量 -

按本鍵降低音量。

9. 靜音

按本鍵開、關靜音功能。

10. 預設模式

顯示預設模式資料。

11. 右

按本鍵，在 OSD 功能表內向右移動。

12.OK

確認記錄或選擇。

13. 退出

按本鍵退出功能表。

14. 亮度 +

按本鍵提高亮度。

15. 音量 +

按本鍵提高音量。



遙控器插入電池

遙控器採用兩只 1.5V AAA 電池。
安裝、更換電池的步驟如下：

1. 將電池蓋向下壓後推開。
2. 將電池按電池匣內 (+) 及 (-) 極指定方向插入。
3. 將電池蓋蓋回原位。

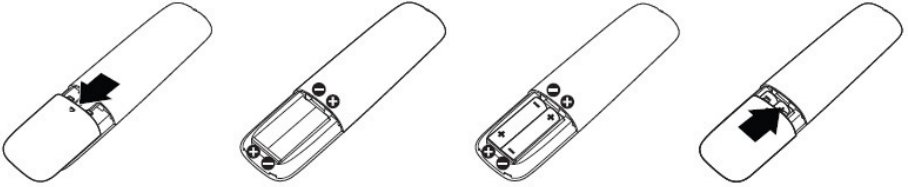

△ **注意：**電池正負極錯誤可能導致漏電或爆炸。務請遵行下列步驟：

- 將 AAA 電池 (+) 及 (-) 極對準電池匣的 (+) 及 (-) 極符號標示。
- 切勿混用不同類型的電池。
- 切勿混用新舊電池，此舉可能導致電池壽命縮短或漏電。
- 電池電力耗盡後請立即取出，以免電池液漏入電池匣。切勿碰觸電池液，電池液可能灼傷皮膚。

🔪 **注意事項：**遙控器長時間不使用時，請將電池取出。

遙控器注意事項

- 切勿大力撞擊遙控器。
- 嚴防遙控器被水或其他液體濺到。遙控器如有打濕，請立即擦乾。
- 遙控器應盡量避開高熱及蒸汽。
- 除安裝電池外，切勿打開遙控器。



遙控器操作範圍

遙控器按鍵操作時，請將遙控器前端對準 LCD 顯示器遙控感測器。

請在具遙控感測器 8m 左右，或距離 6.5m 左右、上下左右 15° 的範圍內使用遙控器。

 **注意事項：**顯示器的遙控感測器如有陽光強光直射，或信號傳輸路徑有障礙物時，遙控器可能功能失常。

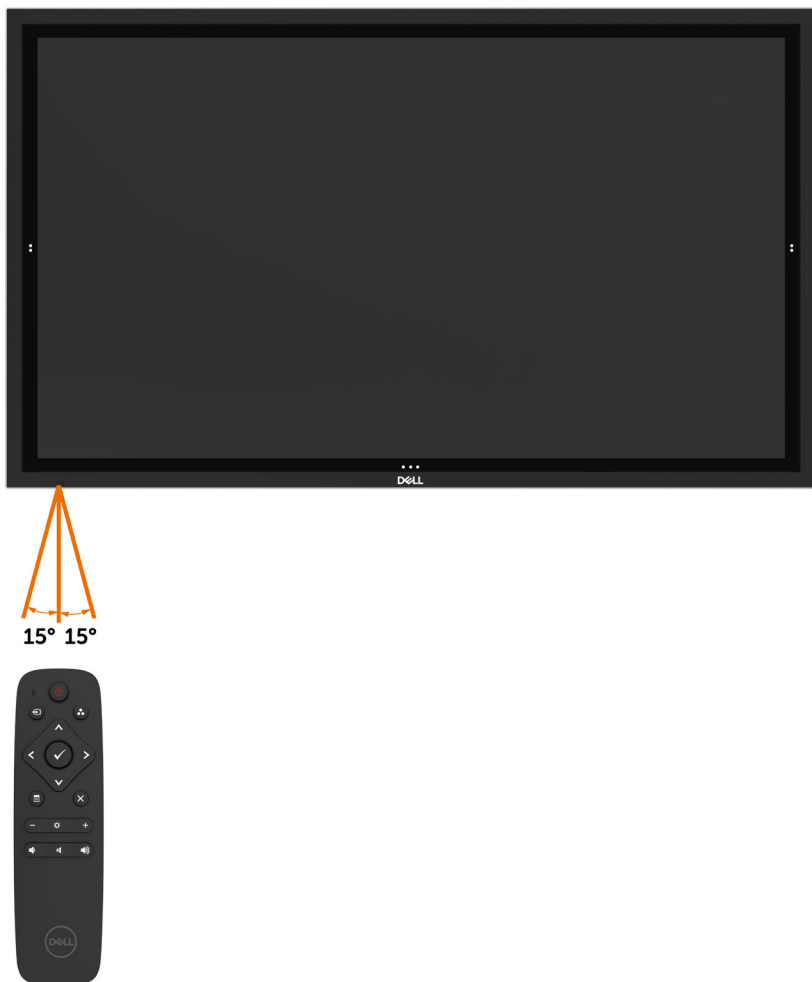

顯示器操作

顯示器開機

按**電源鍵**  將顯示器開關機。白色 LED 代表顯示器已開機且功能正常。閃爍白色 LED 代表 DPMS 節能模式。



觸控 OSD 啟動程式

本顯示器具備觸控 OSD 功能。按 OSD 啟動程式觸控鍵，啟動本功能。

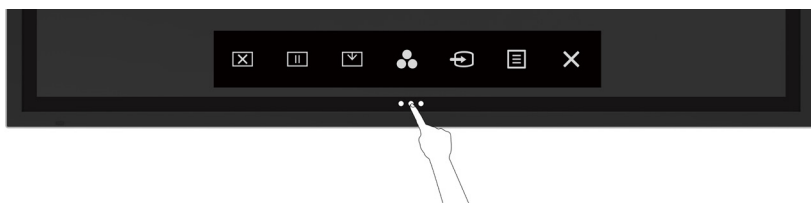





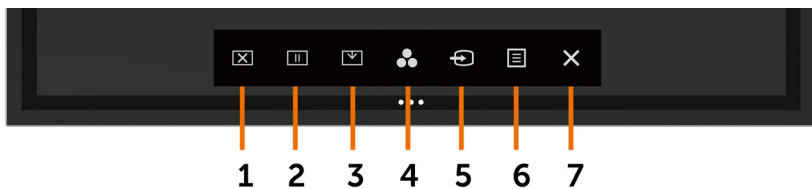



使用觸控控制啟動程式

請用顯示器前側的觸控控制圖示，調整圖像特性。用這些圖示調整控制時，OSD 會顯示特性變化的數值。



觸控控制圖示說明如下表：

觸控控制圖示	說明
1  螢幕關閉	用本圖示切換螢幕為黑或白色。 請在功能表選擇螢幕關閉後的顏色。 使用觸控鍵  恢復螢幕。
2  暫停	用本圖示固定螢幕。 使用觸控鍵  恢復螢幕。
3  螢幕下降	用本圖示將螢幕下降以便達到圖像上端。 使用觸控鍵  恢復螢幕。
4  預設模式	用本圖示選擇預設色彩模式。
5  輸入源	用本圖示選擇輸入源。
6  功能表	用本圖示啟動 OSD 頁面，選擇 OSD 功能表。 請參考 使用功能表系統 。
7  退出	用本圖示返回主功能表或退出 OSD 主功能表。



使用 OSD 鎖定功能

1. 按下 OSD 啟動器觸控鍵。

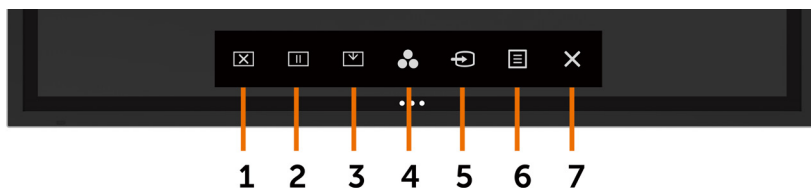

2. 點選並按住  5 秒將顯示下列選項：

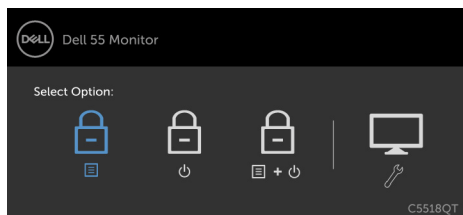



觸控控制圖示說明如下表：

觸控控制圖示	說明
1  OSD 選單鎖定	使用此圖示可鎖定 OSD 選單功能。
2  關機按鈕鎖定	使用此圖示可鎖定電源按鈕以免關機。
3  OSD 選單及電源按鈕鎖定	使用此圖示可鎖定 OSD 選單及電源按鈕以免關機。
4  內建診斷	使用此圖示以執行內建診斷，請參閱 內建診斷 。

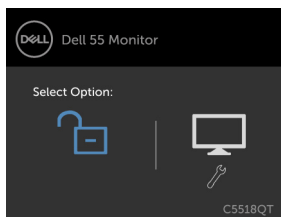

3. 點選並按住  5 秒，點選  以解鎖。





 註：此 OSD 鎖定功能適用於韌體版本 M2T103 或更新版本。



使用 OSD 功能表





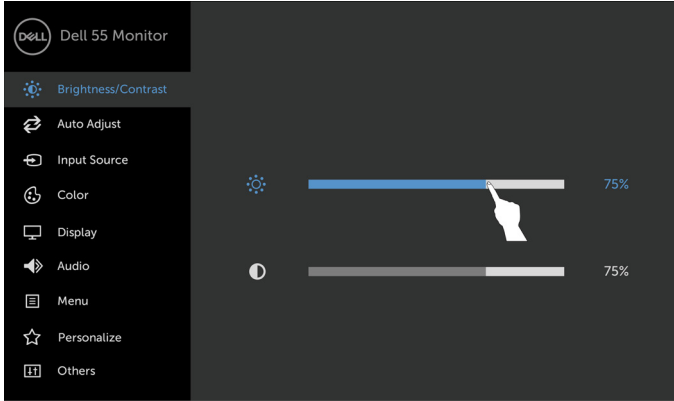

使用功能表系統

 注意事項：用 OSD 功能表進行的任何改變，只要變換 OSD 功能表、退出 OSD 功能表、或 OSD 功能表消失，即自動儲存。

1. 按遙控器的  圖示或 OSD 啟動程式觸控鍵，即可開啟 OSD 功能表。



用本圖示調整圖像設定。

觸控控制圖示	說明
1  上  下	使用上（加）及下（減）圖示調整 OSD 功能表項目。
2  左  右	使用左（減）及右（加）圖示調整 OSD 功能表項目。
3  OK	使用 OK 圖示確認所做的選擇。
4  返回	使用 返回 圖示返回前一功能表。



觸控 OSD 控制

圖示 功能表及子功能表 說明



亮度 / 對比

用本功能表啟動**亮度 / 對比**調整。

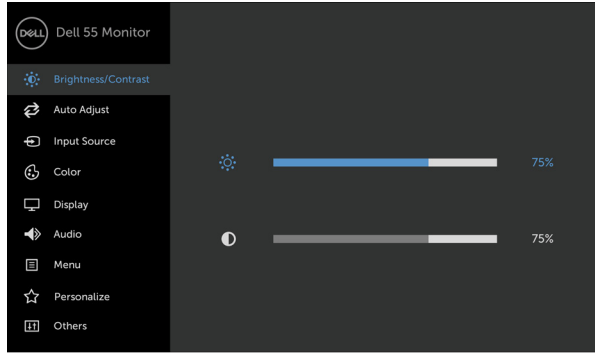

亮度

亮度調整背光亮度



(下限 0；上限 100)。

用本圖示  提供亮度。

用本圖示  降低亮度。

對比

調整**亮度**後再調整**對比**(限有必要時)。

用本圖示  提高對比；用本圖示  降低亮度(範圍在 0-100 之間)。

對比調整顯示器明暗之間的差異。





自動調整

雖然電腦在顯示器開機時即偵測到顯示器，**自動調整**功能會優化針對不同環境的顯示器設定。

自動調整可讓顯示器自動配合視訊信號輸入。使用**自動調整**後，您可用下列選項進一步顯示器：**像素鐘**（粗略）及**相位**（精細）控制（位於**顯示**功能表）。

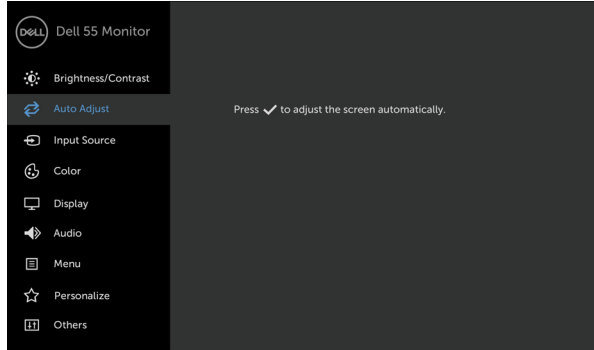

顯示器自動針對目前輸入調整時，會在黑底螢幕顯示下列對話框：

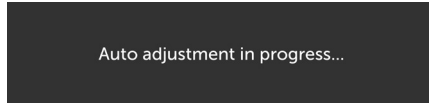

請注意：多數情況下，自動調整會產生個別配置下的最佳圖像。

請注意：自動調整功能僅限於顯示器以 **VGA** 信號線連接的情形。



輸入源

使用**輸入源**功能表選擇連接到顯示器的不同視訊源。

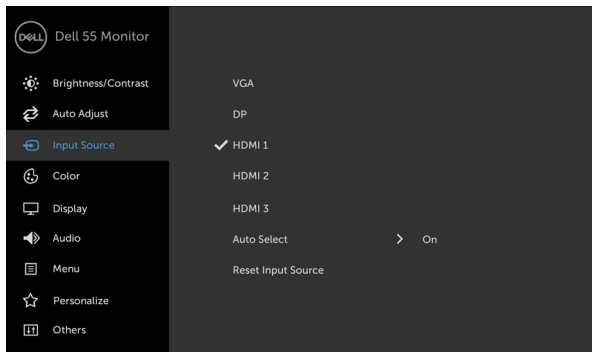

圖示	功能表及子功能表	說明
	VGA	選擇 VGA 輸入（使用 VGA 連接器時）。
	DP	選擇 DP 輸入（使用 DP (DisplayPort) 連接器時）。
	HDMI 1	選擇 HDMI 1 輸入（使用 HDMI 1 連接器時）。
	HDMI 2	選擇 HDMI 2 輸入（使用 HDMI 2 連接器時）。
	HDMI 3	選擇 HDMI 3 輸入（使用 HDMI 3 連接器時）。
	自動選擇	選擇 自動選擇 後顯示器掃描可用的輸入源。
	重設輸入源	重設顯示器的 輸入源 為出廠預設值。



彩色

使用**彩色**功能表變更彩色設定模式。

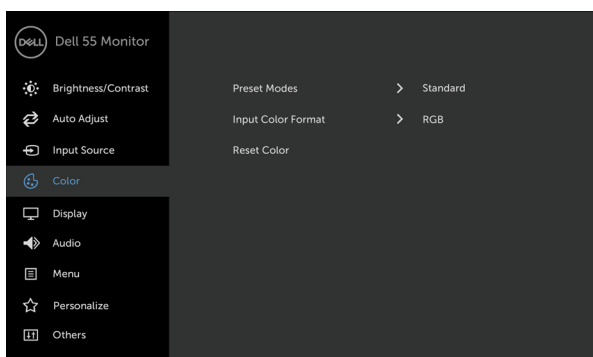

預設模式

可用的預設模式如下：**標準**、**ComfortView**、**多媒體**、**色溫**、**自訂**。

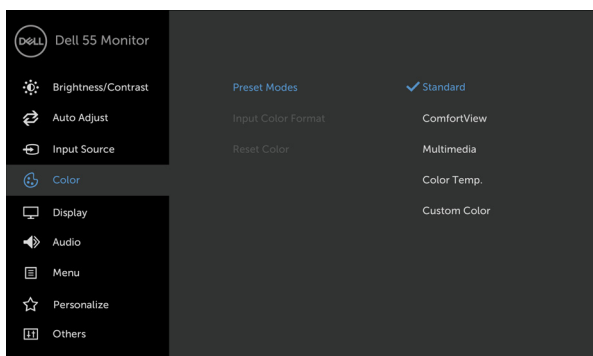

- **標準**：預設的色彩設定值。此為預設模式。



- **ComfortView:** 降低螢幕藍光提高眼球舒適度。
注意事項：為降低長時間使用顯示器產生的眼睛疲勞及頸 / 臂 / 背 / 肩酸痛，請考慮下列措施：
 - 將螢幕置於眼前約 20-28 英寸（50-70 公分）處。
 - 使用顯示器時，請頻繁眨眼以濕潤眼球。
 - 每兩小時定期休息 20 分鐘。
 - 休息期間請轉移視線到 20 英尺外的景物至少 20 秒。
 - 休息期間請伸展、放鬆頸 / 臂 / 背 / 肩酸的肌肉。
 - **多媒體：**適用於多媒體應用。
 - **色溫：**滑桿設定為 5,000K，色彩偏紅色 / 黃色，螢幕顯示較為暖色；滑桿設定為 10,000K，色彩偏藍色，螢幕顯示較為冷色。
 - **自訂：**手動調整色彩設定值。
- 用本圖示 ◀ 及 ▶ 圖示，調整紅、綠、藍三色設定值，自訂預設色彩模式。

輸入色彩格式

設定視訊輸入模式為：

- **RGB：**本選項適用於以 HDMI, DP 或 VGA 信號線，將顯示器連接電腦（或 DVD 播放器）的環境。
- **YPbPr：**本選項適用於只支援 YPbPr 輸出的 DVD 播放器。

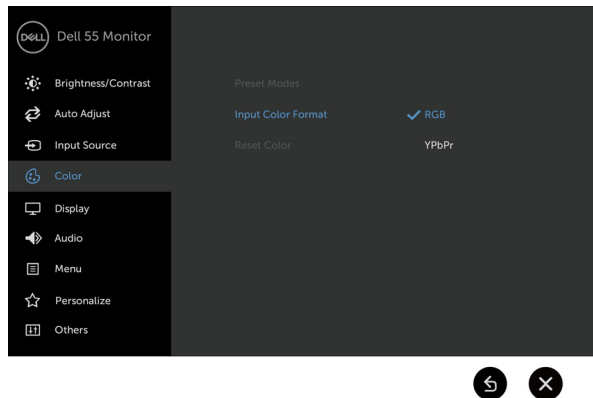

重設色彩

重設顯示器色彩設定為出廠預設值。



顯示器

使用顯示功能表調整圖像。

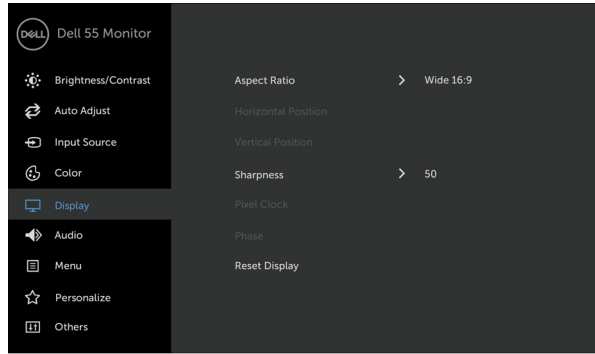

長寬比 調整圖像長寬比為：**寬 (16:9)**、**自動重設大小 (4:3)**、或 **5:4**。

水平位置 使用 或 調整圖像的左右位置。
下限為 0 (-)。
上限為 100(+)

垂直位置 使用 或 調整圖像的上下右位置。
下限為 0 (-)。
上限為 100(+)
請注意：水平 / 垂直位置調整僅限 **VGA** 輸入。

銳度 調整圖像較銳利或柔和。
使用 或 在 0-100 之間調整圖像銳度。

像素鐘 **相位**及**像素鐘**選項可按自己的喜好調整顯示器。
使用 或 圖示調整最佳圖像品質。
請注意：像素鐘選項僅限 **VGA** 輸入。

相位 **相位**調整結果仍不滿意時，請用**像素鐘**（粗略）調整後再用**相位**（精細）調整。
注意事項：相位選項僅限 **VGA** 輸入。



重設顯示器

重設顯示器設定為出廠預設值。



音訊

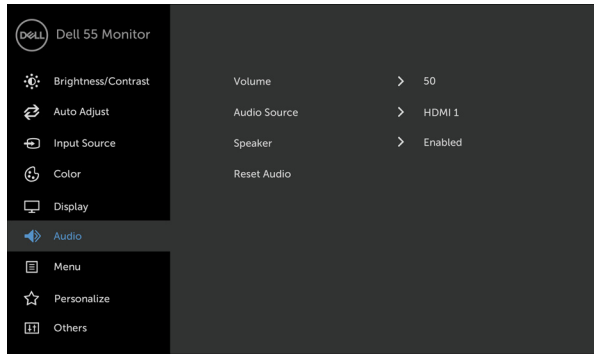

音量

本選項可調整音量。
使用 或 在 0-100 之間調整音量。

音訊源

本選項可設定音訊源為 **PC 音訊** 或 **HDMI/DP**。

揚聲器

本選項可啟用 / 停用 **揚聲器** 功能。

重設音訊

恢復音訊的出廠預設值。



功能表

用本選項設定 OSD 功能表，例如：OSD 語言、OSD 功能表顯示時間長短、及其它。

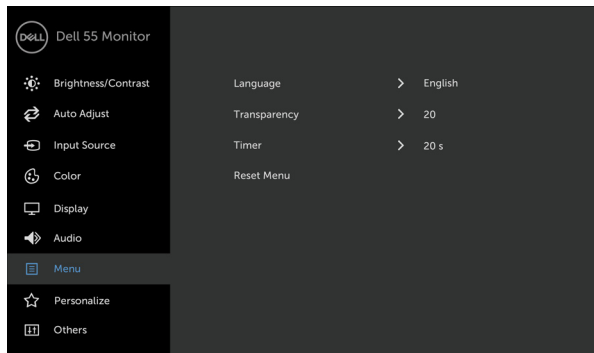

圖示	功能表及子功能表	說明
	語言	設定 OSD 功能表所用的語言。 (英文、西班牙文、法文、德文、巴西葡萄牙文、俄文、簡體中文、日文)。
	透明度	用本選項及 ▲ 和 ▼ 圖示 (下限 0; 上限 100) 調整功能表透明度。
	計時器	OSD 顯示時間 : 設定 OSD 功能表在按任意鍵後的顯示時間。 用 ▲ 和 ▼ 圖示, 以秒為單位, 在 5-60 秒範圍內調整滑桿。
	重設功能表	重設功能表設定為出廠預設值。



個性化

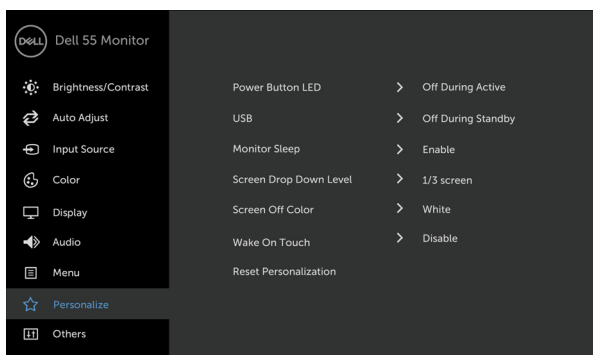

電源鍵 LED	設定電源燈號狀態以節省能耗。
USB	顯示器在待命模式下啟用或停用 USB 功能。 注意事項：待命模式下 USB 開關功能僅限 USB 上行信號線斷開時才能使用。USB 上行信號線插入式，本選項圖示變暗且不能使用。
顯示器休眠	選擇停用關閉本功能。
螢幕下降程度	設定螢幕下降程度以便達到圖像上方。 螢幕下降程度選項： - 1/2 螢幕 - 1/3 螢幕 - 2/3 螢幕



圖示	功能表及子功能表	說明
	螢幕關閉顏色	設定螢幕關閉顏色為白色或黑色。
	喚醒觸控	選擇啟用啟用本功能。
	重設個性化	恢復捷徑鍵為出廠預設值。



其他

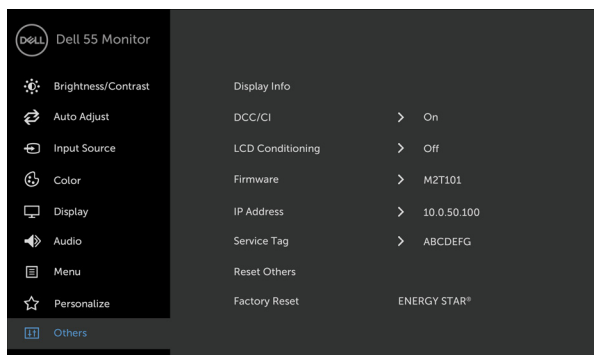

用本選項調整下列 OSD 設定值：**DDC/CI**、**LCD 條件**。

顯示資訊 顯示顯示器的目前設定值。

DDC/CI **DDC/CI** 用（顯示器數據通道 / 通訊介面）從電腦上的軟體調整顯示器設定值。

選擇**停用**關閉本功能。

啟用本功能獲得最佳體驗以及顯示器最佳效能。

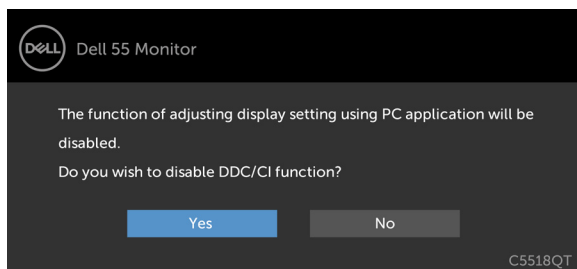

圖示	功能表及子功能表	說明
----	----------	----

LCD 條件 減輕圖像殘留的影響。本程式的執行時間視圖像殘留程度而異。選擇啟用，啟用本程式。

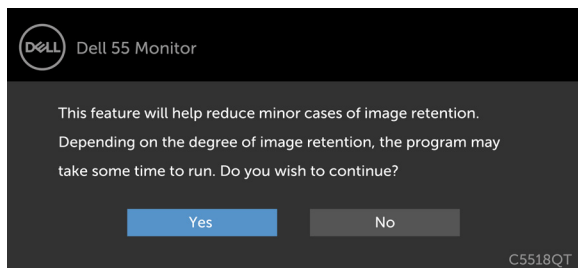

韌體 目前的韌體版本。

IP 位址 顯示 IP 位址。

服務標籤 顯示服務標籤。

重設其他 恢復其他設定值，例如 **DDC/CI**，為出廠預設值。

全部重設 將所有預設值恢復成出廠預設設定。這些也是 ENERGY STAR® 測試的設定。

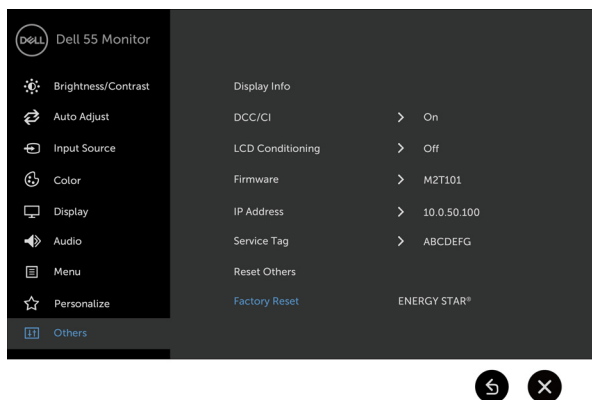

 **注意事項：**本顯示器內建自動校準螢幕亮度以補償 LED 老化的功能。



OSD 警告訊息

顯示器會對不支援的解析度模式顯示下列訊息：

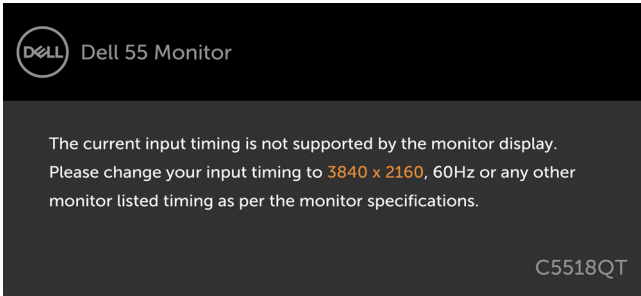

亦即顯示器無法與收到的電腦信號同步。顯示器相容的水平及垂直頻率範圍資料，請參考[顯示器規格](#)。建議採用的模式為 3840 x 2160。

DDC/CI 功能停用前會顯示下列訊息：

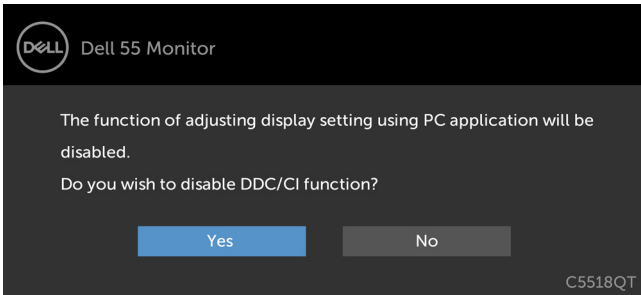

顯示器進入**節能模式**時，會顯示下列訊息：

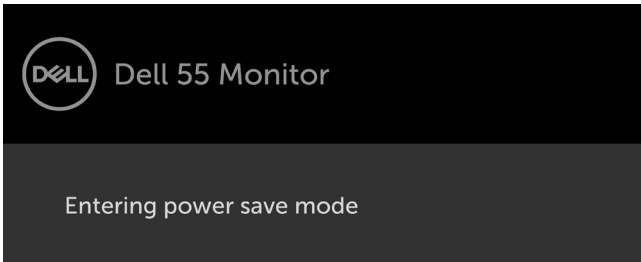

按電源鍵以外的任意鍵時，顯示器會按所選的輸入顯示下列訊息：

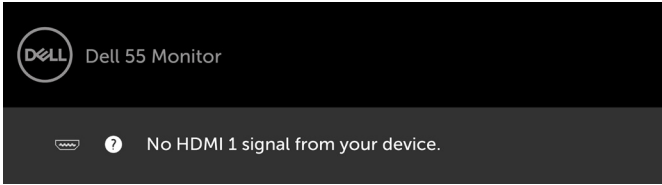

選用 HDMI 1, HDMI 2, HDMI 3, DP 或 VGA 輸入，但未插入所需的信號線時，所示的彈現視窗會顯示出來。

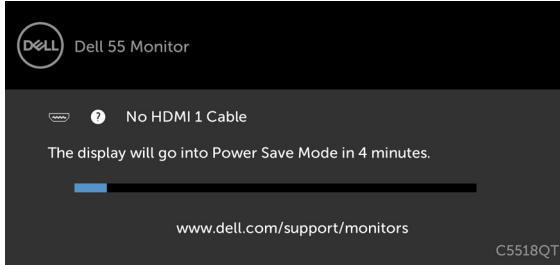

或

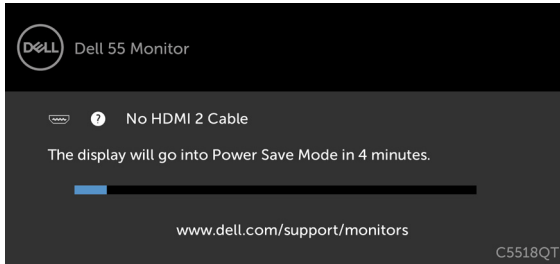

或

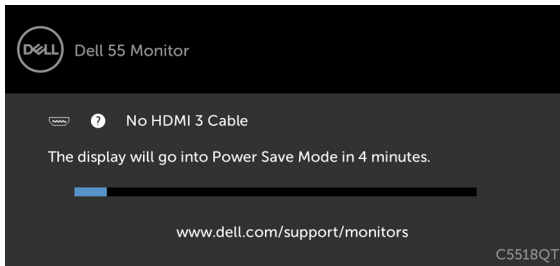

或

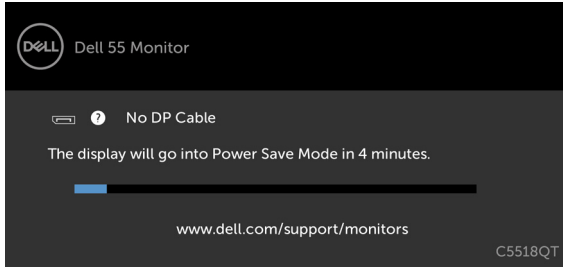

或

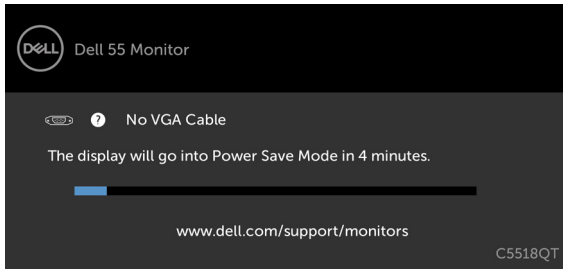

詳細的說明請參考[疑難排解](#)。



Dell 顯示器 Web 管理

使用 Dell 顯示器 Web 管理功能前，請先確認乙太網路功能正常。

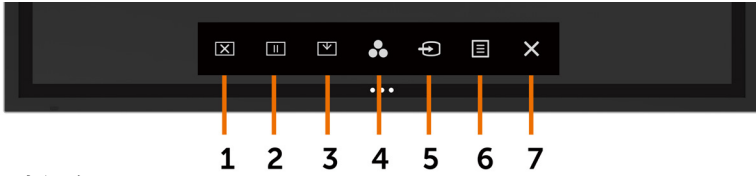

• 啟用乙太網路

按住前面板上的觸控鍵 **5** 4 秒鐘以上，啟用乙太網路。網路圖示  出現並顯示在中心持續 4 秒。

停用乙太網路

觸碰並按住前面板上的觸控鍵 **5** 持續 4 秒即可關閉。網路圖示  出現並顯示在中心持續 4 秒。

使用 Dell 顯示器 Web 管理功能前，請先設定電腦及顯示器的 IP 位址。

1. 按遙控器的功能表鍵或 OSD 功能表的 > 其他選項顯示 IP 位址。IP 位址預設為 10.0.50.100。

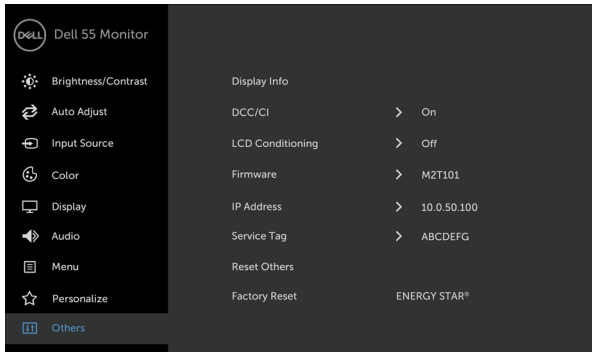

2. 在電腦的 IP 內容選項標籤頁，選擇使用下列 IP 位址並輸入下列設定值，來指定 IP 位址：IP 位址：10.0.50.101；子網遮罩：255.0.0.0（其他欄位保留為空白）。

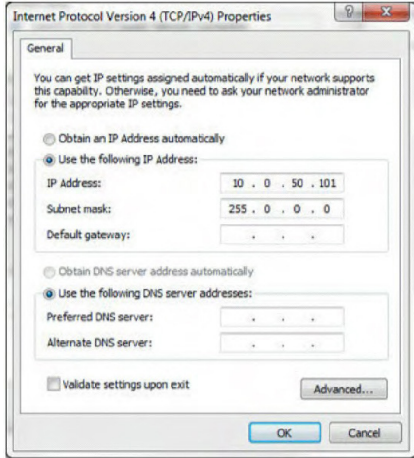

3. 完成後 IP 位址設定如下所示：



Configure notebook IP Address to 10.0.50.101



Monitor IP Address 10.0.50.100

按下列步驟使用 web 管理工具：

1. 開啟瀏覽器，在位址欄輸入顯示器的 IP 位址 (10.0.50.100)。
2. 登入頁面即顯示出來。輸入管理員密碼。

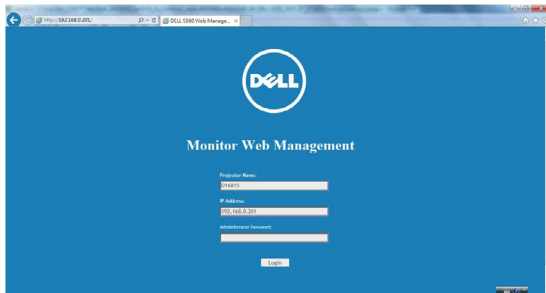

3. 首頁顯示出來：

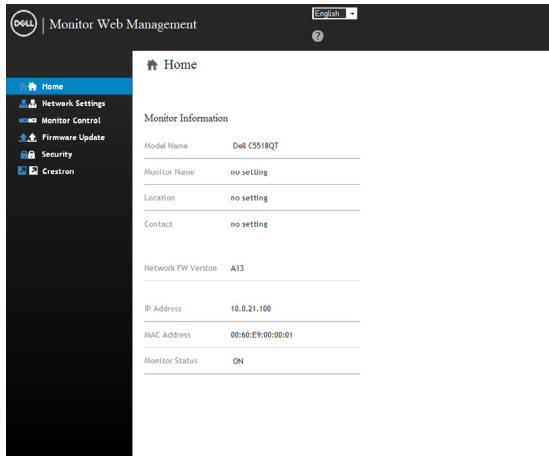

4. 點擊網路設定值選項標籤顯示網路設定值。

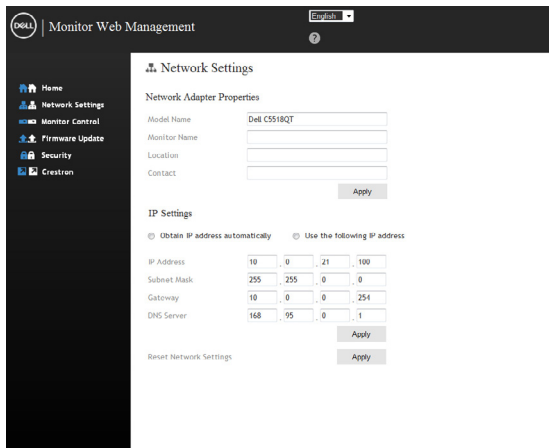

5. 點擊顯示器控制，顯示器狀態即顯示出來。

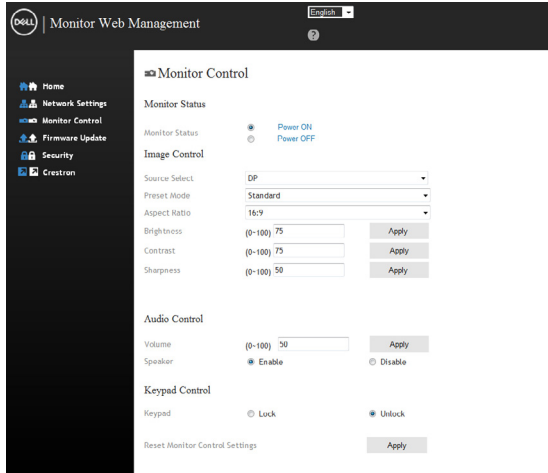

6. 更新韌體。您可從 Dell 支援網站（位址為 www.dell.com/support）下載最新版驅動程式。

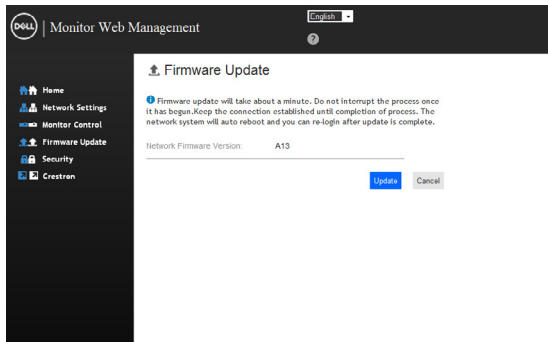

7. 等候 30 秒，執行韌體頁面升級。



8. 完成。8 秒鐘後點擊本按鈕繼續下一步。

Please wait.
Click on button to proceed after 8 seconds.

Waiting (6)

9. 點擊安全設定密碼。

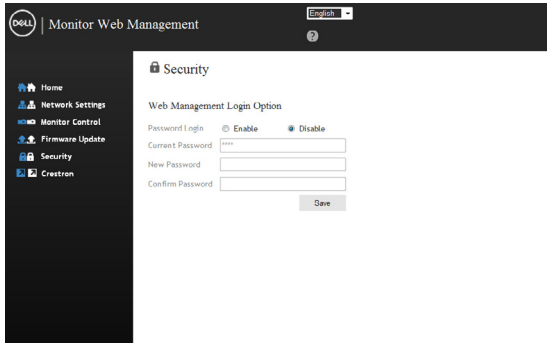

10. 按一下 Crestron 可控制介面。



疑難排解

警告：執行本節任何程序時，請遵行**安全守則**。

自我測試

顯示器內建自我測試功能，檢查顯示器是否正常。顯示器及電腦已正常連接但螢幕沒有頁面顯示時，請按下列步驟執行顯示器自我測試：

1. 將電腦及顯示器關機。
2. 取下插在電腦背側的視訊信號線。取下全部電腦背側全部的數位及類比信號線，確保自我測試正常執行。
3. 將顯示器開機。

顯示器正常但找不到視訊信號，會在螢幕顯示黑底頁面的彈現對話框。自我測試模式下，電源 LED 燈號顯示白色。下列對話框會按所選的輸入源持續捲動顯示。

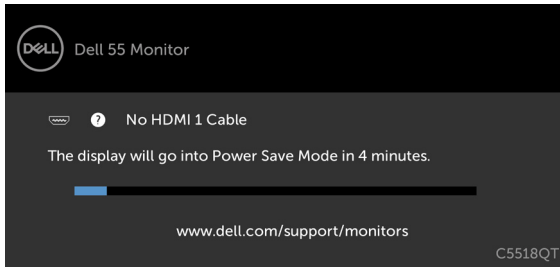

或

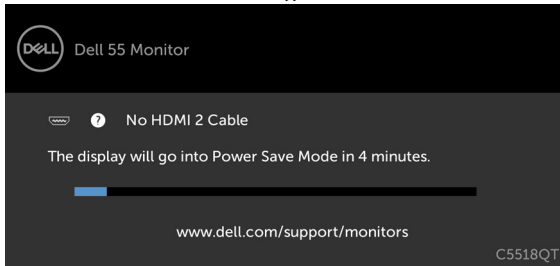

或

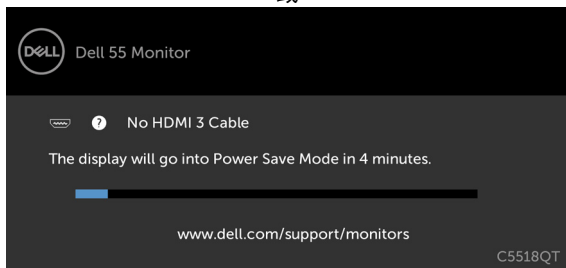

或

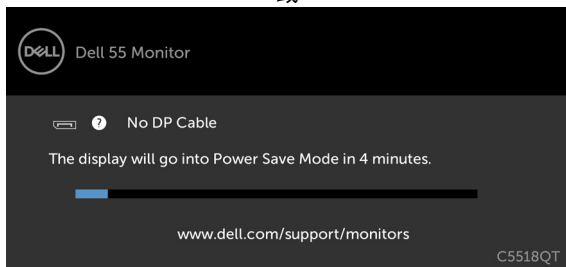

或

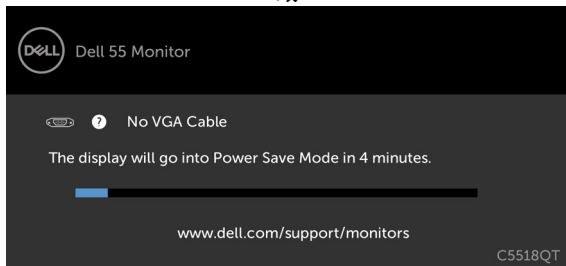

4. 視訊信號線斷開或受損時，正常系統作業期間也會顯示本對話框。
5. 將顯示器關機後重新連接視訊信號線；再將電腦及顯示器開機。顯示器螢幕仍為空白時，檢查視訊控制器及電腦，因顯示器正常。



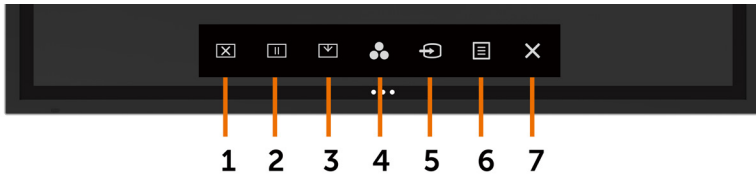

內建診斷

顯示器內建診斷工具，以便確定螢幕失常的現象，是顯示器或電腦及視訊卡造成的。



執行內建診斷功能：

1. 清除螢幕上的任何灰塵、異物。
2. 在鎖定選項中，點選並按住  5 秒。點選自我檢測圖示 ，直到灰色螢幕顯示出來。
3. 仔細檢查螢幕是否有任何異常。
4. 觸碰前面板。螢幕改為紅色。
5. 仔細檢查螢幕是否有任何異常。
6. 重複步驟 4、5，依序檢查綠色、藍色、黑色、白色、及文字螢幕。

文字螢幕出現時，測試即完成。再觸碰面板結束測試。

內建診斷工具如未發現任何螢幕異常，代表顯示器功能正常。請檢查視訊卡及電腦。



常見的問題

常見的顯示器問題及解決方法說明如下表：

 請注意：自動調整功能僅適用於VGA輸入。

常見的現象	說明	解決方法
無視訊 / 電源 LED 關閉	無圖像	<ul style="list-style-type: none">· 請檢查連接電腦就顯示器視訊信號線是否接受。· 用任何其他電氣設備檢查電源插頭是否正常。· 檢查電源鍵是否確實按下。· 檢查輸入源功能表是否選擇正確的輸入源。
無視訊 / 電源 LED 開啟	無圖像或無亮度	<ul style="list-style-type: none">· 用 OSD 提高亮度 & 對比控制。· 執行顯示器自我測試。· 檢查視訊信號線接腳是否有彎折、斷裂。· 執行內建診斷工具。· 檢查輸入源功能表是否選擇正確的輸入源。
對焦不良	圖片乏晰、模糊或重影	<ul style="list-style-type: none">· 用 OSD 進行自動調整。· 用 OSD 調整相位及像素鐘。· 去除視訊延長線。· 重設顯示器為出廠預設值。· 設定視訊解析度為正確的長寬比。
視訊搖晃 / 抖動	波紋圖片或微幅移動	<ul style="list-style-type: none">· 用 OSD 進行自動調整。· 用 OSD 調整相位及像素鐘。· 重設顯示器為出廠預設值。· 檢查環境因素。· 移動顯示器到其他房間進行測試。
像素掉了	LCD 螢幕有斑點	<ul style="list-style-type: none">· 將顯示器重複開關機。· 像素永遠關閉是 LCD 技術無可避免的缺點。· Dell 顯示器品質及像素規範的詳細說明，請參考 Dell 支援網站：http://www.dell.com/support/monitors。
像素恆亮	LCD 螢幕有亮點	<ul style="list-style-type: none">· 將顯示器重複開關機。· 像素永遠關閉是 LCD 技術無可避免的缺點。· Dell 顯示器品質及像素規範的詳細說明，請參考 Dell 支援網站：http://www.dell.com/support/monitors。
亮度問題	圖片太暗或太亮	<ul style="list-style-type: none">· 重設顯示器為出廠預設值。· 用 OSD 進行自動調整。· 用 OSD & 調整亮度及對比。



常見的現象	說明	解決方法
音訊問題	無音訊	<ul style="list-style-type: none"> · 檢查 PC 的播放設定是否正確。 · 檢查其他視訊信號線。 · 請用 OSD 啟用揚聲器。
變形	螢幕置中不良	<ul style="list-style-type: none"> · 重設顯示器為出廠預設值。 · 用 OSD 進行自動調整。 · 用 OSD 調整水平 & 垂直控制。
橫直線	螢幕顯示一或多個線條	<ul style="list-style-type: none"> · 重設顯示器為出廠預設值。 · 用 OSD 進行自動調整。 · 用 OSD 調整相位及像素鐘。 · 執行自我測試程式，檢查線條是否同樣出現。 · 檢查視訊信號線接腳是否有彎折、斷裂。 · 執行內建診斷工具。
同步問題	螢幕有攪亂或撕裂現象	<ul style="list-style-type: none"> · 重設顯示器為出廠預設值。 · 執行自動調整程式 via OSD。 · 用 OSD 調整相位及像素鐘。 · 執行自我測試程式，檢查該一現象是否同樣出現。 · 檢查視訊信號線接腳是否有彎折、斷裂。 · 將電腦重開為安全模式。
安全相關問題	顯示器出現明顯可見的煙霧或火花	<ul style="list-style-type: none"> · 切勿執行任何故障排除步驟。 · 立即聯繫 Dell 人員。
偶發性問題	顯示器不時開 & 關機	<ul style="list-style-type: none"> · 檢查電腦及顯示器的視訊信號線是否插妥。 · 重設顯示器為出廠預設值。 · 執行自我測試程式，檢查該一現象是否同樣出現。
缺色	圖片缺色	<ul style="list-style-type: none"> · 執行自我測試程式 · 檢查電腦及顯示器的視訊信號線是否插妥。 · 檢查視訊信號線接腳是否有彎折、斷裂。
顏色錯誤	圖片顏色不佳	<ul style="list-style-type: none"> · 按應用程式改變 OSD 色彩功能表的預設模式。 · 調整自訂色彩的 R/G/B 設定值。OSD 色彩功能表的顏色 · 在 OSD 色彩功能表變更輸入色彩格式為 PC RGB 或 YPbPr。 · 執行內建診斷工具。
顯示器螢幕的長期靜態圖像造成殘影	顯示器螢幕的長期靜態圖像留下淡淡的殘影	<ul style="list-style-type: none"> · 顯示器不使用時，用電源管理功能隨時將顯示器關機（詳細的說明請參考 電源管理模式）。 · 也可使用動態變更的螢幕保護圖片。
觸控螢幕無反應	觸按螢幕後顯示器未喚醒	<ul style="list-style-type: none"> · 用 OSD 區域喚醒觸按功能。喚醒觸按功能預設為關閉。



產品相關問題

個別現象	說明	解決方法
螢幕影像太小	影像在螢幕中間但未填滿整個檢視範圍	<ul style="list-style-type: none">· 檢查 OSD 顯示功能表的長寬比設定值。· 重設顯示器為出廠預設值。
無法用 OSD 觸控調整顯示器	OSD 功能表不顯示	<ul style="list-style-type: none">· 將顯示器關機，斷開顯示器電源線後再插回、將顯示器開機。· 檢查用 OSD 是否鎖住。OSD 被鎖住時，按  圖示 4 秒鐘解鎖。
按使用者控制鍵後無輸入信號	無圖片、LED 燈號為白色	<ul style="list-style-type: none">· 檢查信號源移動滑鼠或按任意鍵盤按鍵，確認電腦不在省電模式。· 檢查信號線是否插妥。將信號線再插一次。· 重啟電腦和視訊播放器。
圖片未填滿整個螢幕	圖片寬度或高度未達螢幕邊緣	<ul style="list-style-type: none">· 不同 DVD 視訊格式（長寬比）下，顯示器可能以全螢幕顯示。· 執行內建診斷工具。



觸控螢幕問題



個別現象	說明	解決方法
Windows 7	手指觸控螢幕時游標移位不佳	<ul style="list-style-type: none">請安裝 Windows 7 的觸控驅動程式，請參考 Dell 的支援網站：http://www.dell.com/support/monitors。

USB 相關問題

個別現象	說明	解決方法
USB 介面失常	USB 周邊裝置失常	<ul style="list-style-type: none">檢查顯示器是否開機重新連接上行信號線到電腦重新連接 USB 周邊裝置（下行連接器）將顯示器重複開關機。將電腦重開機外接行動 HDD 等 USB 裝置需要較大的電流；請將該一裝置直接連接電腦。
SuperSpeed USB 3.0 介面速度太慢。	SuperSpeed USB 3.0 周邊裝置速度太慢或完全不動作。	<ul style="list-style-type: none">檢查電腦是否為 USB 3.0 相容。某些電腦有 USB 3.0, USB 2.0, 及 USB 1.1 連接埠。請檢查所用的連接埠是否正確。重新連接上行信號線到電腦重新連接 USB 周邊裝置（下行連接器）將電腦重開機
USB 3.0 裝置插入後無線 USB 周邊裝置停止動作	USB 周邊裝置反應變慢，或僅在其與接收器距離縮短時才動作。	<ul style="list-style-type: none">拉開 USB 3.0 周邊裝置及無線 USB 接收器間的距離。無線 USB 接收器及無線 USB 周邊裝置間的距離盡量縮短。用 USB 延長線使無線 USB 接收器與 USB 3.0 連接埠間的距離盡量拉大。
USB 無作用	無 USB 功能	請參考輸入源及 USB 配對信號線



乙太網路問題

個別現象	說明	解決方法
乙太網路無作用	Dell Web 管理的顯示器網頁控制無作用	<ul style="list-style-type: none">· 請檢查連接顯示器的網路線是否插妥。· 按住螢幕上的圖示 5（4 秒鐘以上），網路圖示  出現並顯示在中心持續 4 秒。· 按住前面板上的圖示 5（4 秒鐘以上），網路圖示  出現並顯示在中心持續 4 秒。

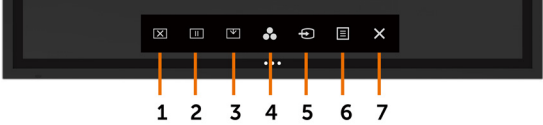

附件

安全守則

請注意有亮框顯示器的擺放位置。請避免亮框對四周光線及閃亮表面的反射。

⚠ 警告：使用手冊以外的控制、調整、程序，可能導致休克、電擊、及 / 或機械傷害。

安全守則的詳細說明請參考「安全、環境、法規(SERI)」

FCC 規範（限美國地區）及其它法規

FCC 規範及其它法規的說明，請參考符規網站：www.dell.com/regulatory_compliance。

RoHS 聲明（僅針對台灣）

單元	限用物質及其化學符號					
	鉛 (Pb)	汞 (Hg)	鎘 (Cd)	六價鉻 (Cr ⁺⁶)	多溴聯苯 (PBB)	多溴二苯醚 (PBDE)
機箱 / 檔板 / 支架	—	○	○	○	○	○
電路板組件	—	○	○	○	○	○
FP 顯示螢幕	—	○	○	○	○	○
電線 / 連接器	—	○	○	○	○	○
電源設備	—	○	○	○	○	○
喇叭 / 麥克風	—	○	○	○	○	○
配件	—	○	○	○	○	○

備考 1. “○” 係指該項限用物質之百分比含量未超出百分比含量基準值。

備考 2. “—” 係指該項限用物質為排除項目。



聯繫 Dell 公司

 注意事項：無網際網路連接可使用時，請用發票、裝箱單、帳單、Dell 產品目錄上的聯繫資料與本公司聯繫。

Dell 提供多個線上型及電話性支援及服務功能。這些服務視國家 / 產品而異。某些服務您因此可能無法使用。

請連上

www.dell.com/support/monitors 網站了解線上顯示器支援。

洽詢 Dell 業務、技術支援、客戶服務問題的方法：

1. 連上 www.dell.com/support。
2. 在頁面左上角的選擇國家 / 地區下拉清單，驗證您的國家或地區。
3. 點擊國家下拉清單旁的「聯繫我們」。
4. 按您的需要選擇服務或支援鏈接。
5. 選擇您最適用的聯繫 Dell 的方法。

設定顯示器

設定解析度為 3840 x 2160（最大）

執行下列步驟將顯示器解析度設定為 3840 x 2160 像素：

Windows 7、Windows 8 或 Windows 8.1:

1. 針對 Windows 8 或 Windows 8.1，選擇桌面圖示，切換為典型桌面。
2. 右擊桌面，點擊**螢幕解析度**。
3. 點擊螢幕解析度下拉清單，選擇 3840 x 2160。
4. 點擊 **OK**。

Windows 10:

1. 右擊桌面，點擊**顯示器設定**。
2. 點擊**進階顯示器設定**。
3. 點擊螢幕解析度下拉清單，選擇 3840 x 2160。
4. 點擊**套用**。

清單如未顯示建議的解析度，請更新圖形驅動程式。請按下列步驟選擇最符合您所用電腦系統的配置：

Dell 電腦

1. 連上 www.dell.com/support 網站，輸入服務標籤，下載圖形卡的最新版驅動程式。
2. 安裝圖形卡驅動程式後，設定解析度為 3840 x 2160。

 注意事項：無法設定解析度為 3840 x 2160 時，請洽 Dell 公司有關支援此一解析度的圖形卡。



非 Dell 電腦

Windows 7、Windows 8 或 Windows 8.1:

1. 針對 Windows 8 或 Windows 8.1，選擇桌面圖示，切換為典型桌面。
2. 右擊桌面，點擊個人化。
3. 點擊變更顯示器設定。
4. 點擊進階設定。
5. 從視窗上方的清單，辨識圖形卡供應商（例如：NVIDIA、ATI、Intel）。
6. 參考各圖形卡供應商的網站，取得新版驅動程式（例如：<http://www.ATI.com> 或 <http://www.NVIDIA.com>）。
7. 安裝圖形卡驅動程式後，設定解析度為 3840 x 2160。

Windows 10 :

1. 右擊桌面，點擊顯示器設定。
2. 點擊點擊進階顯示器設定。
3. 點擊圖形卡內容。
4. 從視窗上方的清單，辨識圖形卡供應商（例如：NVIDIA、ATI、Intel）。
5. 參考各圖形卡供應商的網站，取得新版驅動程式（例如：<http://www.ATI.com> 或 <http://www.NVIDIA.com>）。
6. 安裝圖形卡驅動程式後，設定解析度為 3840 x 2160。

 請注意：無法設定所建議的解析度時，請洽電腦廠商或另購支援此一解析度的圖形卡。



維護方式

清潔顯示器

 **警告：**清潔顯示器前，請將顯示器電源線從插座拔出。

 **注意：**清潔顯示器時請詳閱並遵循[安全守則](#)。

請按下列步驟，將顯示器拆封、清潔、處理：

- 清潔防靜電螢幕：用微濕的軟質、乾淨的抹布擦拭。可能的話，請使用清潔螢幕專用的面紙或防靜電螢幕適用的溶液。切勿使用苯、稀釋劑、氨、磨料清潔劑或壓縮空氣。
- 用微濕的軟質抹布清潔顯示器。切勿使用任何洗滌劑，後者會在顯示器上留下乳白薄膜。
- 顯示器拆封時如有白色粉末出現，請用軟布擦拭。
- 處理顯示器務必小心。暗色顯示器比淺色顯示器更易於刮傷，並顯示出白色刮痕。
- 請使用動態螢幕保護畫面、隨手關閉顯示器，以獲得最佳圖像品質。

