



Dell C2422HE
Dell C2722DE
Dell C3422WE Curved
Monitor Konferensi Video
Panduan Pengguna

Model: C2422HE/C2722DE/C3422WE
Model resmi: C2422HEt/C2722DEt/C3422WEt



-  **CATATAN: CATATAN** menunjukkan informasi penting yang akan membantu Anda menggunakan komputer secara lebih baik.
-  **PERHATIAN: PERHATIAN** menunjukkan potensi kerusakan perangkat keras atau kehilangan data jika petunjuk tidak diikuti.
-  **PERINGATAN: PERINGATAN** menunjukkan potensi kerusakan properti, cedera fisik, atau kematian.

Hak Cipta © 2020 Dell Inc. atau anak perusahaannya. Semua hak dilindungi undang-undang. Dell, EMC, dan merek dagang lainnya adalah merek dagang dari Dell Inc. atau anak perusahaannya. Merek dagang lainnya mungkin merupakan milik dari masing-masing pemiliknya.

Dilarang keras memproduksi ulang semua materi ini dalam cara apa pun tanpa izin tertulis sebelumnya dari Dell Inc.

Merek dagang yang digunakan dalam teks ini: Dell dan logo DELL adalah merek dagang dari Dell Inc.; Microsoft dan Windows adalah merek dagang atau merek dagang terdaftar dari Microsoft Corporation di Amerika Serikat dan/atau negara lainnya. ENERGY STAR adalah merek dagang terdaftar dari U.S. Environmental Protection Agency. Sebagai mitra ENERGY STAR, Dell Inc. menetapkan bahwa produk ini telah memenuhi pedoman ENERGY STAR untuk efisiensi energi.

Merek dagang dan nama dagang lainnya yang mungkin digunakan dalam dokumen ini mengacu pada entitas yang mengklaim merek dan nama atau produk mereka. Dell Inc. melepaskan tanggung jawab hukumnya atas kepentingan kekayaan dalam merek dagang dan nama dagang selain miliknya sendiri.

Daftar Isi

- Petunjuk keselamatan 6**
- Tentang monitor Anda 7**
 - Isi kemasan. 7
 - Fitur produk 8
 - Mengidentifikasi komponen dan kontrol 10
 - Tampilan depan 10
 - Tampilan belakang 12
 - Tampilan bawah. 13
- Spesifikasi Monitor 15**
 - Spesifikasi resolusi 17
 - Mode tampilan preset 17
 - Mode MST (Multi-Stream Transport) 20
 - Mode MST (Multi-Stream Transport) USB-C 20
 - Daftar Kompatibilitas Platform UC (Komunikasi Terpadu) 21
 - Spesifikasi listrik 22
 - Webcam – spesifikasi mikrofon 23
 - Spesifikasi Speaker. 23
 - Karakteristik fisik. 23
 - Karakteristik lingkungan 25
 - Penetapan Pin 26
- Plug-and-Play 34**
- Kualitas monitor LCD dan kebijakan piksel 34**
- Ergonomi. 34**
- Menangani dan memindahkan layar 36**
- Pedoman pemeliharaan 37**
 - Membersihkan monitor. 37
- Mengkonfigurasi monitor 38**
 - Menyambungkan penyangga 38
 - Menggunakan ekstensi miring, putar, dan vertikal 41



Ekstensi miring, putar, dan vertikal	41
Memutar Posisi Layar(Khusus C2422HE/C2722DE)	42
Mengkonfigurasi pengaturan tampilan di komputer setelah memutar posisi(Khusus C2422HE/C2722DE)	43
Mengoperasikan webcam monitor	44
Menyambungkan monitor	45
DPBS (Sinkronisasi Tombol Daya Dell)	49
Menyambungkan monitor dengan DPBS untuk pertama kalinya	51
Mengggunakan fungsi DPBS	52
Menyambungkan monitor dengan fungsi USB C MST (Multi-Stream Transport) (hanya C2422HE/C2722DE)	54
Menyambungkan monitor untuk USB-C	55
Merapikan kabel	57
Mengamankan monitor menggunakan kunci Kensington (Opsional)	57
Melepas penyangga monitor	58
Pemasangan di dinding (Opsional)	59
Mengoperasikan monitor	60
Hidupkan monitor	60
Menggunakan kontrol joystick	60
Menggunakan kontrol panel belakang	61
Menggunakan fungsi Penguncian OSD	62
Tombol Panel Depan-	65
Menggunakan Menu OSD (Tampilan di Layar)	66
Mengakses sistem menu	66
Pesan peringatan OSD	82
Mengatur resolusi maksimum	87
Mengatur Switch KVM USB	88
Mengatur KVM Otomatis.	91
Mengkonfigurasi Windows Hello	93
Mengkonfigurasi webcam monitor sebagai pengaturan default	97
Mengatur ulang speaker monitor sebagai pengaturan default	101



Penyelesaian Masalah. 104
 Uji mandiri104
 Diagnostik internal.105
 Masalah Umum.106
 Masalah spesifik produk.108
 Masalah spesifik USB (Universal Serial Bus) 113

Lampiran. 114
 Pemberitahuan FCC (hanya AS) dan informasi peraturan
 lainnya 114
 Menghubungi Dell 114
 Database produk EU tentang label energi dan lembar informasi
 produk 114



Petunjuk keselamatan

⚠ PERINGATAN: Menggunakan kontrol, penyesuaian, atau prosedur selain yang disebutkan dalam dokumentasi ini dapat mengakibatkan paparan terhadap sengatan, bahaya listrik, dan/atau bahaya mekanis.

- Letakkan monitor pada permukaan yang kokoh dan tangani dengan hati-hati. Layar monitor rapuh dan dapat rusak jika terjatuh atau terbentur dengan keras.
- Selalu pastikan monitor berarus listrik agar dapat dioperasikan dengan daya AC yang tersedia di lokasi Anda.
- Simpan monitor dalam suhu ruangan. Kondisi dingin atau panas berlebih dapat berdampak buruk terhadap LCD.
- Jangan biarkan monitor terkena getaran hebat atau kondisi benturan tinggi. Misalnya, jangan letakkan monitor di dalam bagasi mobil.
- Lepas kabel daya monitor bila tidak akan digunakan dalam waktu lama.
- Untuk menghindari sengatan listrik, jangan coba melepas penutup atau menyentuh bagian dalam monitor.

Untuk informasi selengkapnya tentang petunjuk keselamatan, lihat SERI (Informasi Keselamatan, Lingkungan, dan Peraturan).



Tentang monitor Anda



Isi kemasan

Monitor Anda dikirimkan bersama komponen yang ditunjukkan dalam tabel di bawah ini. Jika salah satu komponen hilang, hubungi Dell. Untuk informasi selengkapnya, lihat [Hubungi Dell](#).

 **CATATAN: Beberapa komponen mungkin opsional dan mungkin tidak dikirimkan bersama monitor Anda. Beberapa fitur mungkin tidak tersedia di negara tertentu.**

	Tampilan
	Dudukan penyangga
	Alas penyangga
	Kabel daya (berbeda di setiap negara)
	Kabel DisplayPort (DisplayPort ke DisplayPort)

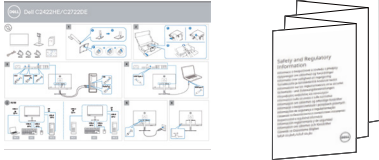

	<p>Kabel upstream USB 3.2 Gen 1 Tipe A ke Tipe B</p>
	<p>Kabel USB Tipe C (C ke C)</p>
	<ul style="list-style-type: none"> • Panduan Ringkas • Informasi Keselamatan, Lingkungan, dan Peraturan

Fitur produk

Dell C2422HE/C2722DE/C3422WE Monitor dilengkapi matriks aktif, TFT (thin-film transistor), LCD (liquid crystal display), dan lampu latar LED. Kelengkapan monitor mencakup:

- **C2422HE:** Tampilan area yang bisa dilihat 60,47 cm (23,8 inci) (diukur secara diagonal). Resolusi 1920 x 1080 (16:9), dengan dukungan layar penuh untuk resolusi rendah.
- **C2722DE:** Tampilan area yang bisa dilihat 68,47 cm (27,0 inci) (diukur secara diagonal). Resolusi 2560 x 1440 (16:9), dengan dukungan layar penuh untuk resolusi rendah.
- **C3422WE:** Tampilan area yang bisa dilihat 86,71 cm (34,14 inci) (diukur secara diagonal). Resolusi 3440 x 1440 (21:9), dengan dukungan layar penuh untuk resolusi rendah.
- Sudut tampilan luas dengan 99% warna sRGB.
- **C2422HE/C2722DE:** Kemampuan penyesuaian ekstensi miring, putar, pivot, dan vertikal.
- **C3422WE:** Kemampuan penyesuaian kemiringan, ayun, ekstensi vertikal.
- Speaker internal (2 x 5 W).
- Dudukan yang dapat dilepas serta lubang pemasangan VESA™ (Video Electronics Standards Association) berukuran 100 mm untuk solusi pemasangan fleksibel.
- Bezel ultra tipis yang meminimalkan celah antar-bezel selama penggunaan multimonitor, sehingga memudahkan konfigurasi dengan pengalaman tampilan yang elegan.
- Sambungan digital yang luas dengan DP membantu monitor tetap canggih seiring waktu.



- Satu USB Jenis C untuk mengalirkan daya ke notebook yang kompatibel saat menerima sinyal video dan data.
- Port USB-C dan RJ45 memungkinkan pengalaman sambungan jaringan dengan kabel tunggal.
- Kemampuan plug-and-play jika didukung komputer Anda.
- Penyesuaian OSD (Tampilan di Layar) untuk kemudahan konfigurasi dan optimalisasi layar.
- Pengunci tombol Daya dan OSD.
- Slot kunci keamanan.
- ♦ **C2422HE/C2722DE:** ≤ 0,3 W dalam Mode Siaga.
- ♦ **C3422WE:** ≤ 0,5 W dalam Mode Siaga.
- Mendukung mode Pilihan PBP (Gambar per Gambar) pada C3422WE.
- Memungkinkan pengguna mengalihkan fungsi USB KVM dalam mode PBP pada C3422WE.
- Monitor dirancang dengan fitur DPBS (Sinkronisasi Tombol Daya Dell) untuk mengontrol status daya sistem PC dari tombol daya monitor.*
- Premium Panel Exchange untuk kenyamanan.
- Optimalkan kenyamanan mata dengan layar bebas kedip yang meminimalkan emisi cahaya biru berbahaya.
- Monitor menggunakan panel Cahaya Biru Redup dan sesuai dengan TUV Rheinland (Standar Perangkat Keras) pada model pengaturan ulang pabrik/default.
- Mengurangi kadar cahaya biru berbahaya yang dipancarkan dari layar agar tampilan lebih nyaman bagi mata Anda.
- Monitor ini menggunakan teknologi Antikedip untuk membersihkan kedipan yang dapat terlihat, sehingga menghadirkan kenyamanan saat melihatnya dan mencegah pengguna mengalami ketegangan dan kelelahan mata.
- Tersertifikasi untuk Microsoft Teams®.
- Tersertifikasi untuk Windows Hello® (Otentikasi Wajah) dan mendukung Microsoft Cortana®.
- * Sistem PC yang mendukung DPBS adalah platform Dell OptiPlex 7090/3090 Ultra.

⚠ PERINGATAN: Efek jangka panjang yang mungkin muncul karena emisi sinar biru dari monitor dapat mengakibatkan gangguan pada mata, termasuk mata lelah atau gangguan mata digital.



Mengidentifikasi komponen dan kontrol

Tampilan depan

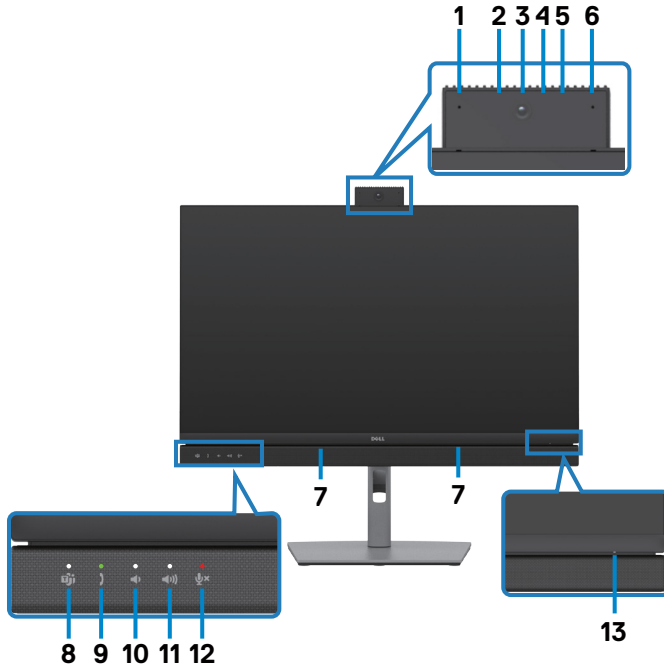

Label	Deskripsi	Penggunaan
1,6	Mikrofon	Mikrofon monitor (Mik). Mik akan diaktifkan saat modul webcam & Mik muncul. Mik akan dinonaktifkan saat modul ditarik.
3	Lensa webcam	Mentransmisi gambar Anda dalam konferensi video. Webcam akan diaktifkan saat modul webcam & mik muncul. Webcam akan dinonaktifkan saat modul ditarik.
2,4	LED IR	Indikator inframerah (IR).
5	Indikator LED Webcam	Indikator Webcam, yang akan menyala putih saat webcam digunakan.
7	Speaker internal	Untuk mengeluarkan suara dari input audio.



8	Tombol Teams & LED	LED akan menyala putih saat masuk dan menjalankan Microsoft Teams®. LED akan berkedip saat menerima pemberitahuan Teams. Tekan sebentar tombol untuk menampilkan Teams dan membuka pemberitahuan.
9	Hookswitch & LED	LED akan berkedip hijau saat menerima panggilan masuk Teams/Skype for Business (SfB). LED akan menyala hijau selama panggilan Teams/Skype for Business (SfB). Tekan sebentar untuk menjawab/mengakhiri panggilan. Tekan lama untuk menolak panggilan masuk.
10	Volume bawah & LED	Tekan sebentar untuk memperkecil volume suara 2 unit. Tekan lama untuk memperkecil volume suara secara berkelanjutan.
11	Volume atas & LED	Tekan sebentar untuk memperbesar volume suara 2 unit. Tekan lama untuk memperbesar volume suara secara berkelanjutan.
12	Penonaktif suara mikrofon & LED	Tekan untuk menonaktifkan dan mengaktifkan suara mikrofon. LED akan menyala merah saat suara mik dinonaktifkan atau saat modul webcam & mik ditarik. LED akan gelap saat mik diaktifkan/suaranya dinonaktifkan.
13	Indikator LED daya	Lampu putih mengindikasikan monitor aktif dan berfungsi normal. Lampu putih berkedip mengindikasikan monitor berada dalam Mode Siaga.



Tampilan belakang



Label	Deskripsi	Penggunaan
1	Lubang pemasangan VESA (100 mm x 100 mm di belakang penutup VESA yang terpasang)	Pemasangan monitor di dinding menggunakan kit pemasangan di dinding yang kompatibel dengan VESA (100 mm x 100 mm).
2	Label resmi	Daftar persetujuan resmi.
3	Tombol pelepas penyangga	Melepas penyangga dari monitor.
4	Tombol Daya Hidup/Mati	Untuk menghidupkan atau mematikan monitor.
5	Joystick	Gunakan untuk mengontrol menu OSD. Untuk informasi selengkapnya, lihat Mengoperasikan Monitor .
6	Alamat Mac, Barcode, nomor seri, dan label Tag Servis	Baca label ini jika Anda perlu menghubungi Dell untuk mendapatkan dukungan teknis. Tag Servis adalah pengidentifikasi alfanumerik unik yang memungkinkan teknisi servis Dell mengidentifikasi komponen perangkat keras di komputer Anda dan mengakses informasi jaminan.
7	Slot manajemen kabel	Gunakan untuk merapikan kabel dengan memasukkannya melalui slot.



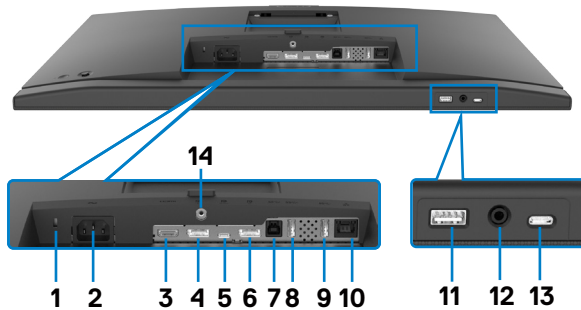

Tampilan bawah



Label	Deskripsi	Penggunaan
1	Slot kunci keamanan	Mengunci monitor dengan kunci kabel keamanan (dijual terpisah).
2	Konektor daya	Menyambungkan kabel daya .
3	Port HDMI	Menyambungkan komputer dengan kabel HDMI.
4	Konektor DP (in)	Menyambungkan komputer dengan kabel DisplayPort.
5	Upstream USB Tipe-C/DisplayPort	<p>Sambungkan ke komputer menggunakan kabel USB Tipe-C.</p> <p>Port USB Tipe-C menawarkan laju transfer tercepat (USB 3.2 Gen 1) dan mode alternatif dengan DP 1.2 (C2422HE/C3422WE)/DP 1.4 (C2722DE) mendukung yang berikut ini, dan PD 20 V/4,5 A, 15 V/3 A, 9 V/3 A, 5 V/3 A.</p> <ul style="list-style-type: none"> • C2422HE dengan resolusi maksimum 1920 x 1080 pada 60 Hz • C2722DE dengan resolusi maksimum 2560 x 1440 pada 60 Hz • C3422WE dengan resolusi maksimum 3440 x 1440 pada 60 Hz <p>CATATAN: USB Tipe-C tidak didukung pada versi Windows sebelum Windows 10.</p>



<p>6</p> 	<p>Konektor DP (out)</p>	<p>DP output untuk monitor yang mendukung MST (Multi-Stream Transport). Untuk mengaktifkan MST, buka buku petunjuk pada bagian “Menyambungkan monitor untuk Fungsi DP MST”.</p> <p>CATATAN: Lepas konektor karet saat menggunakan konektor DP out.</p> <p>CATATAN: Port hanya untuk C2422HE/C2722DE.</p>
<p>7</p>	<p>Port upstream USB-B</p>	<p>Menyambungkan kabel USB yang disertakan bersama monitor ke komputer. Setelah kabel ini tersambung, Anda dapat menggunakan konektor hilir USB pada monitor.</p>
<p>8,9,11</p>	<p>super speed USB 5Gbps (USB 3.2 Gen1)</p>	<p>Sambungkan perangkat USB. Anda hanya dapat menggunakan port ini setelah menyambungkan kabel USB (Tipe-A ke Tipe-B atau Tipe-C ke Tipe-C) dari komputer ke monitor. Port dengan ikon baterai  mendukung Battery Charging Rev. 1.2.</p>
<p>10</p>	<p>Konektor RJ-45</p>	<p>Sambungkan internet. Anda hanya dapat menelusuri internet melalui RJ45 setelah menyambungkan kabel USB (Tipe A ke Tipe B atau Tipe C ke Tipe C) dari komputer ke monitor.</p>
<p>12</p>	<p>Soket headphone</p>	<p>Menyambungkan headphone atau headset untuk memutar ulang audio melalui saluran audio HDMI, DisplayPort, atau USB Tipe-C.</p> <p>CATATAN: Tekanan suara yang berlebihan dari earphone atau headphone dapat mengakibatkan kerusakan atau kehilangan fungsi pendengaran. Menyesuaikan ekualiser ke maksimum dapat meningkatkan tegangan output earphone maupun headphone dan level tekanan suara.</p>
<p>13</p>	<p>Port hilir USB Tipe-C</p>	<p>Port dengan ikon  dapat mendukung 5V/ 3 A. Sambungkan perangkat USB. Anda hanya dapat menggunakan port ini setelah menyambungkan kabel USB (Tipe-A ke Tipe-B atau Tipe-C ke Tipe-C) dari komputer ke monitor.</p>
<p>14</p>	<p>Kunci penyangga</p>	<p>Mengunci penyangga ke monitor menggunakan sekrup M3 x 6 mm (sekrup tidak termasuk).</p>



Spesifikasi Monitor

Model	C2422HE	C2722DE	C3422WE
Tipe layar	LCD TFT - Matriks aktif		
Tipe panel	Teknologi in-plane switching		
Rasio aspek	16:9	16:9	21:9
Dimensi gambar yang dapat ditampilkan			
Diagonal	60,47 cm (23,8 inci)	68,47 cm (27 inci)	86,71 cm (34,14 inci)
Area Aktif			
Horizontal	527,04 mm (20,75 inci)	596,74 mm (23,49 inci)	799,8 mm (31,49 inci)
Vertikal	296,46 mm (11,67 inci)	335,66 mm (13,22 inci)	334,80 mm (13,18 inci)
Area	156246,28 mm ² (242,18 inci ²)	200301,75 mm ² (310,47 inci ²)	267773,04 mm ² (415,05 inci ²)
Pitch piksel	0,2745(H) mm x 0,2745 (V) mm	0,2331 (H) mm x 0,2331 (V) mm	0,2325(H) mm x 0,2325(V) mm
PPI (piksel per inci)	92,56	108,79	109,68
Sudut tampilan			
Horizontal	178° (umum)		
Vertikal	178° (umum)		
Kecerahan	250 cd/m ² (umum)	350 cd/m ² (umum)	300 cd/m ² (umum)
Rasio kontras	1000 banding 1 (umum)		
Lengkung(Khusus C3422WE)	NA	NA	3800R(umum)
Lapisan layar tampilan	Perlindungan antislau di bagian depan dengan lapisan keras polarizer (3H)		
Lampu latar	LED		
Waktu Respons (Abu-Abu ke Abu-Abu)	6 ms (modus cepat) 8 ms (Mode NORMAL)	6 ms (modus cepat) 8 ms (Mode NORMAL)	5 ms (modus cepat) 8 ms (Mode NORMAL)
Kedalaman warna	16,78 juta warna	16,78 juta warna	1,07 miliar warna ¹
Gamut warna ²	99% sRGB		



Konektivitas	1 x DP 1.2 (HDCP1.4) 1 x HDMI1.4 (HDCP1.4)	1 x DP 1.4 (HDCP1.4) 1 x HDMI1.4 (HDCP1.4)	1 x DP 1.2 (HDCP2.2) 1 x HDMI2.0 (HDCP2.2)
	<ul style="list-style-type: none"> • 1 x USB Tipe-B (port upstream USB 3.2 Gen 1) • 1 x USB Tipe-C (Mode alternatif dengan DisplayPort 1.4, port upstream USB 3.2 Gen 1, Penyaluran Daya PD hingga 90W) • 1 x downstream USB Tipe C (15W), USB 3.2 Gen1 (5 Gbps) • 1 x DP (output) dengan MST(khusus C2422HE/C2722DE) • 2 x super speed USB 5 Gbps (USB 3.2 Gen 1) • 1 x SuperSpeed USB 5 Gbps (USB 3.2 Gen 1) dengan BC 1.2 yang memiliki kemampuan pengisian daya hingga 2A (max) • 1 x soket headphone 3,5 mm • 1 x RJ45 		
Lebar tepi (tepi monitor hingga area aktif)			
Atas	5,80 mm	7,80 mm	8,03 mm
Kiri/Kanan	5,80 mm	7,80 mm	8,03 mm
Bawah	50,89 mm	51,97 mm	56,60 mm
Kemudahan Penyesuaian			
Penyesuaian tinggi penyangga	140 mm	120 mm	120 mm
Kemiringan	-5° hingga 21°	-5° hingga 21°	-5° hingga 21°
Putaran	-45° hingga 45°	-45° hingga 45°	De la -30° la 30°
Pivot	-90° hingga 90°	-90° hingga 90°	NA
	NA	NA	De la -4° la 4°
Pengatur kabel	Ya		
Kompatibilitas DDM (Dell Display Manager)	Easy Arrange dan fitur utama lainnya		
Keamanan	Slot kunci keamanan (kunci kabel dijual terpisah)		

¹ Output video dari port DP/HDMI pada resolusi maksimum 3440x1440 pada 60Hz adalah 1,07 miliar warna. Output video dari port USB-C pada resolusi maksimum 3440x1440 pada 60Hz adalah 16,78 miliar warna.

² Khusus di panel asli, dengan Mode Kustom standar.



Spesifikasi resolusi

Model	C2422HE	C2722DE	3422WE
Kisaran pindai horizontal	30 kHz hingga 83 kHz	30 kHz hingga 90 kHz	30 kHz hingga 90 kHz
Kisaran pindai vertikal	56 Hz hingga 76 Hz		
Resolusi preset maksimum	1920 x 1080 pada 60 Hz	2560 x 1440 pada 60 Hz	3440 x 1440 pada 60 Hz
Kemampuan tampilan video (mode alternatif HDMI & DP & USB Tipe-C)	480i, 480p, 576i, 560p, 720p, 1080i, 1080p		

Mode tampilan preset

C2422HE

Mode tampilan	Frekuensi horizontal (kHz)	Frekuensi vertikal (Hz)	Clock piksel (MHz)	Polaritas sinkronisasi (Horizontal/Vertikal)
VESA, 720 x 400	31,47	70	28,32	-/+
VESA, 640 x 480	31,47	60	25,17	-/-
VESA, 640 x 480	37,50	75	31,5	-/-
VESA, 800 x 600	37,88	60	40	+/+
VESA, 800 x 600	46,88	75	49,5	+/+
VESA, 1024 x 768	48,36	60	65	-/-
VESA, 1024 x 768	60,02	75	78,75	+/+
VESA, 1152 x 864	67,50	75	108	+/+
VESA, 1280 x 1024	64,0	60	108	+/+
VESA, 1280 x 1024	80,0	75	135	+/+
VESA, 1600 x 900	55,99	60	118,25	+/+
VESA, 1920 x 1080	67,50	60	148,50	+/+



C2722DE

Mode tampilan	Frekuensi horizontal (kHz)	Frekuensi vertikal (Hz)	Clock piksel (MHz)	Polaritas sinkronisasi (Horizontal/Vertikal)
VESA, 720 x 400	31,50	70,0	28,30	-/+
VESA, 640 x 480	31,50	60,0	25,20	-/-
VESA, 640 x 480	37,50	75,0	31,50	-/-
VESA, 800 x 600	37,90	60,30	40,0	+/+
VESA, 800 x 600	46,90	75,0	49,50	+/+
VESA, 1024 x 768	48,40	60,0	65,0	-/-
VESA, 1024 x 768	60,0	75,0	78,80	+/+
VESA, 1152 x 864	67,50	75,0	108,0	+/+
VESA, 1280 x 1024	64,0	60,0	108,0	+/+
VESA, 1280 x 1024	80,0	75,0	135,0	+/+
VESA, 1600 x 1200	75,0	60,0	162,0	+/+
VESA, 1920 x 1080	67,50	60,0	148,5	+/+
VESA, 2048 x 1080	58,23	26,37	23,99	+/-
VESA, 2048 x 1080	66,58	60,0	147,16	+/-
VESA, 2560 x 1440	88,80	60,0	241,50	+/-



C3422WE

Mode tampilan	Frekuensi horizontal (kHz)	Frekuensi vertikal (Hz)	Clock piksel (MHz)	Polaritas sinkronisasi (Horizontal/Vertikal)
VESA, 720 x 400	31,50	70,0	28,30	-/+
VESA, 640 x 480	31,50	60,0	25,20	-/-
VESA, 640 x 480	37,50	75,0	31,50	-/-
VESA, 800 x 600	37,90	60,30	40,0	+/+
VESA, 800 x 600	46,90	75,0	49,50	+/+
VESA, 1024 x 768	48,40	60,0	65,0	-/-
VESA, 1024 x 768	60,0	75,0	78,80	+/+
VESA, 1152 x 864	67,50	75,0	108,0	+/+
VESA, 1280 x 1024	64,0	60,0	108,0	+/+
VESA, 1280 x 1024	80,0	75,0	135,0	+/+
VESA, 1600 x 1200	75,0	60,0	162,0	+/+
VESA, 1920 x 1080	67,50	60,0	148,50	+/+
VESA, 2048 x 1080	66,58	60,0	147,16	+/-
VESA, 2560 x 1440	88,80	60,0	241,50	+/-
CVT, 3440 x 1440	88,81	60,0	319,75	+/-



Mode MST (Multi-Stream Transport)

C2422HE

Monitor Sumber MST	Jumlah maksimum monitor eksternal yang dapat didukung 1920 x 1080 pada 60 Hz
1920 x 1080 pada 60 Hz	3

CATATAN: Resolusi monitor eksternal maksimum yang didukung hanyalah 1920 x 1080 pada 60 Hz.

C2722DE

Monitor Sumber MST	Jumlah maksimum monitor eksternal yang dapat didukung 2560 x 1440 pada 60 Hz
2560 x 1440 pada 60 Hz	1

CATATAN: Resolusi monitor eksternal maksimum yang didukung hanyalah 2560 x 1440 pada 60 Hz.

CATATAN: USB 3.2 Gen 1 akan diturunkan versinya ke USB 2.0

Jika ingin mempertahankan bandwidth USB 3.2 Gen 1, ganti dengan kabel USB 3.2 Gen 2 (1 m)

Mode MST (Multi-Stream Transport) USB-C

C2422HE

Monitor Sumber MST	Jumlah maksimum monitor eksternal yang dapat didukung 1920 x 1080 pada 60 Hz
1920 x 1080 pada 60 Hz	1

C2722DE

Info Tampilan OSD: Kecepatan link (saat ini)	Jumlah maksimum monitor eksternal yang dapat didukung 2560 x 1440 pada 60 Hz
HBR3(DP1.4)	1
HBR2(DP1.2)	0

CATATAN: Output DP untuk MST hanya didukung pada C2422HE dan C2722DE.



Daftar Kompatibilitas Platform UC (Komunikasi Terpadu)

Tabel di bawah ini menyorot fungsi panggilan yang berfungsi di Monitor Konferensi Video Dell – C2422HE, C2722DE, dan C3422WE saat menggunakan platform UC berikut#.

Fungsi Panggilan	Mengakses Microsoft Teams	Menjawab panggilan:	Mengakhiri panggilan	Menolak panggilan	Memperkecil volume speaker	Memperbesar volume speaker	Menonaktifkan/Mengaktifkan Suara Mikrofon
Tombol	Teams	Hookswitch	Hookswitch	Hookswitch	Volume Down (Volume Bawah)	Volume Up (Volume Atas)	Mute (Nonaktifkan Suara)
Microsoft Teams	√	√	√	√	√	√	√
Skype for Business	×	√	√	√	√	√	√
Zoom	×	×	×	×	√	√	√*
Google Hangouts	×	×	×	×	√	√	√*
BlueJeans	×	×	×	×	√	√	√*
Cisco Webex	×	×	×	×	√	√	√*
FaceTime	×	×	×	×	√	√	√*
Slack	×	×	×	×	√	√	√*
GoToMeeting	×	×	×	×	√	√	√*

√ Fungsi panggilan pada Dell C2422HE/C2722DE/C3422WE dapat digunakan dengan platform UC

×

Fungsi panggilan pada Dell C2422HE/C2722DE/C3422WE tidak dapat digunakan dengan platform UC

* Fungsi penonaktifan suara mikrofon pada Dell C2422HE/C2722DE/C3422WE dapat digunakan dengan menekan tombol Nonaktif Suara, namun Ikon Nonaktif Suara pada platform UC tidak disinkronisasi (Ikon menampilkan suara mikrofon nonaktif).

Pada OS Windows 10 64 Bit



Spesifikasi listrik

Model	C2422HE	C2722DE	C3422WE
Sinyal input video	<ul style="list-style-type: none"> Sinyal video digital untuk setiap saluran diferensial Per saluran diferensial dengan impedansi 100 ohm Dukungan input sinyal DP/HDMI/USB Tipe C 		
Voltase/frekuensi/ arus input	100-240 VAC/50 atau 60 Hz ± 3 Hz/2,3 A (maksimum)	100-240 VAC/50 atau 60 Hz ± 3 Hz/2,5 A (maksimum)	100-240 VAC/50 atau 60 Hz ± 3 Hz/2,8 A (maksimum)
Arus masuk	120 V: 42 A (Maks.) 240 V: 80 A (Maks.)		
Pemakaian daya	0,2 W (Mode Nonaktif) ¹ 0,2 W (Mode Siaga) ¹ 18W (Mode Aktif) ¹ 195 W (Maks.) ² 13,81 W (P _{on}) ³ 48,60 W (TEC) ³	0,2 W (Mode Nonaktif) ¹ 0,3 W (Mode Siaga) ¹ 26,50 W (Mode Aktif) ¹ 210 W (Maks.) ² 19,45 W (P _{on}) ³ 64,64 W (TEC) ³	0,3 W (Mode Nonaktif) ¹ 0,4 W (Mode Siaga) ¹ 32,50 W (Mode Aktif) ¹ 220 W (Maks.) ² 27,70 W (P _{on}) ³ 89,08 W (TEC) ³

¹ Sebagaimana yang dijelaskan dalam EU 2019/2021 dan EU 2019/2013.

² Pengaturan kecerahan dan kontras maksimal dengan pemuatan daya maksimum di semua port USB.

³ P_{on}: Pemakaian daya pada mode aktif sebagaimana dijelaskan dalam Energy Star versi 8.0.

TEC: Pemakaian energi total dalam kWh sebagaimana dijelaskan dalam Energy Star versi 8.0.

Dokumen ini hanya sebagai informasi dan mencerminkan performa laboratorium.

Performa produk Anda mungkin akan berbeda, tergantung pada perangkat lunak, komponen, dan periferal yang Anda pesan dan tidak ada kewajiban untuk memperbarui informasi tersebut. Karena itu, pelanggan tidak boleh mengandalkan informasi ini dalam membuat keputusan terkait toleransi listrik atau apa pun. Tidak ada jaminan atas akurasi maupun kelengkapan, baik secara tersurat maupun tersirat.

 **CATATAN: Monitor ini Bersertifikasi ENERGY STAR.**



Produk ini memenuhi kualifikasi ENERGY STAR dalam pengaturan default pabrik yang dapat dipulihkan dengan fungsi “Pengaturan Ulang Pabrik” di menu OSD. Mengubah pengaturan default pabrik atau mengaktifkan fitur lainnya dapat meningkatkan penggunaan daya yang mungkin melebihi batas yang ditentukan ENERGY STAR.



Webcam – spesifikasi mikrofon

Lensa	Ruang pandang	75,4° untuk 2560 x 1920
	Mode fokus	Fokus Tetap
	Area fokus	35 cm~1,5 m
	Jarak fokus (mode normal)	70 cm
Sensor Gambar	Ukuran array aktif	5 mega-piksel
Spesifikasi Video	Laju bingkai video	1920 x 1080 (HD Penuh) - hingga 30 bingkai per detik
Spesifikasi Audio	Jenis mikrofon	Mikrofon digital x 2
Interface	USB 2.0 Kecepatan Tinggi	
Catu Daya	3,3 volt +/- 5% untuk USB dan Mikrofon	
	5 volt +/- 5% untuk kamera IR	

Spesifikasi Speaker

Model	C2422HE	C2722DE	C3422WE
Daya rata-rata speaker	2 x 5 W		
Respons Frekuensi	200 Hz - 16 kHz		
Impedansi	8 ohm		

Karakteristik fisik

Model	C2422HE	C2722DE	C3422WE
Tipe konektor	<ul style="list-style-type: none"> • Konektor DP (DP masuk dan DP keluar untuk C2422HE/ C2722DE. Khusus DP masuk untuk C3422WE) • HDMI konektor • USB Tipe C konektor • Soket audio • RJ45 konektor • Konektor upstream USB x 2 • Konektor port downstream USB 3.2 Gen1 x 3 • Konektor downstream USB Tipe C 		
Tipe kabel sinyal	Kabel DP ke DP 1,8 M Kabel USB 3.2 Gen 1 Tipe-A ke B 1,8 M Kabel USB 3.2 Gen 1 Tipe-C ke C 1,8 M		
Dimensi (dengan penyangga)			



Tinggi (dipanjangkan)	544,08 mm (21,40 inci)	565,57 mm (22,30 inci)	576,20 mm (22,68 inci)
Tinggi (dipendekkan)	404,08 mm (15,90 inci)	445,57 mm (17,54 inci)	456,20 mm (17,96 inci)
Lebar	538,64 mm (21,21 inci)	612,34 mm (24,11 inci)	815,85 mm (32,10 inci)
Kedalaman	185,00 mm (7,30 inci)	230,00 mm (9,10 inci)	234,95 mm (9,30 inci)
Dimensi (tanpa penyangga)			
Tinggi	383,15 mm (13,90 inci)	425,43 mm (16,75 inci)	434,43 mm (17,08 inci)
Lebar	538,64 mm (21,21 inci)	612,34 mm (24,11 inci)	815,85 mm (32,10 inci)
Kedalaman	51,24 mm (2 inci)	53,93 mm (2,10 inci)	81,08 mm (3,20 inci)
Dimensi penyangga			
Tinggi (dipanjangkan)	428,30 mm (16,90 inci)	428,30 mm (16,9 inci)	433,32 mm (17,10 inci)
Tinggi (dipendekkan)	381,50 mm (15,02 inci)	381,50 mm (15,02 inci)	386,50 mm (15,20 inci)
Lebar	267,68 mm (10,50 inci)	300,01 mm (11,81 inci)	306,91 mm (12,10 inci)
Kedalaman	185 mm (7,30 inci)	230 mm (9,10 inci)	234,95 mm (9,25 inci)
Bobot			
Bobot dengan kemasan	8,82 kg (19,50 lb)	12,62 kg (27,80 lb)	16 kg (35,20 lb)
Bobot dengan perangkat penyangga dan kabel	6,53 kg (14,40 lb)	9,21 kg (20,30 lb)	11,35 kg (25 lb)
Bobot tanpa perangkat penyangga (Untuk pertimbangan pemasangan di dinding atau VESA, tanpa kabel)	4,33 kg (9,60 lb)	5,74 kg (12,70 lb)	7,30 kg (16,06 lb)
Bobot perangkat penyangga	1,79 kg (3,90 lb)	3,6 kg (6,70 lb)	3,54 kg (7,79 lb)



Karakteristik lingkungan

Standar Kepatuhan	
<ul style="list-style-type: none"> • Monitor bersertifikasi ENERGY STAR • EPEAT terdaftar di tempat yang berlaku. Pendaftaran EPEAT beragam menurut negara. Kunjungi https://www.epeat.net untuk status pendaftaran menurut negara. • Layar Tersertifikasi TCO dan TCO Edge. • Mematuhi RoHS • Monitor bebas BFR/PVC (kecuali kabel eksternal) • Memenuhi persyaratan kebocoran arus NFPA 99 • Hanya menggunakan panel dengan kaca bebas Arsenik dan merkuri 	
Temperatur	
Saat beroperasi	0°C hingga 40°C (32°F hingga 104°F)
Tidak beroperasi	-20°C hingga 60°C (-4°F hingga 140°F)
Kelembapan	
Saat beroperasi	10% hingga 80% (tanpa kondensasi)
Tidak beroperasi	5% hingga 90% (tanpa kondensasi)
Ketinggian	
Saat beroperasi	5.000 m (16.404 kaki) (maksimum)
Tidak beroperasi	12.192 m (40.000 kaki) (maksimum)
Disipasi Termal	
C2422HE	665,37 BTU/jam (Maksimum) 61,42 BTU/jam (Mode aktif)
C2722DE	716,55 BTU/jam (Maksimum) 90,42 BTU/jam (Mode aktif)
C3422WE	750,67 BTU/jam (Maksimum) 108,44 BTU/jam (Mode aktif)



Penetapan Pin

Konektor DP (in)

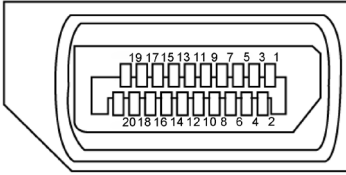

Nomor Pin	20 pin samping pada Kabel Sinyal Tersambung
1	ML3(n)
2	GND
3	ML3(p)
4	ML2(n)
5	GND
6	ML2(p)
7	ML1(n)
8	GND
9	ML1(p)
10	ML0(n)
11	GND
12	ML0(p)
13	CONFIG1
14	CONFIG2
15	AUX CH (p)
16	GND
17	AUX CH (n)
18	Deteksi Hot Plug
19	Kembali
20	DP_PWR



Konektor DP (out)

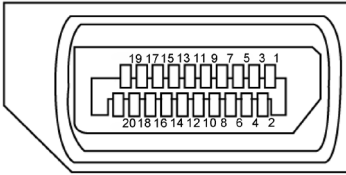

Nomor Pin	20 pin samping pada Kabel Sinyal Tersambung
1	ML0(p)
2	GND
3	ML0(n)
4	ML1(p)
5	GND
6	ML1(n)
7	ML2(p)
8	GND
9	ML2(n)
10	ML3(p)
11	GND
12	ML3(n)
13	CONFIG1
14	CONFIG2
15	AUX CH(p)
16	GND
17	AUX CH(n)
18	Deteksi Hot Plug
19	Kembali
20	DP_PWR



Konektor HDMI

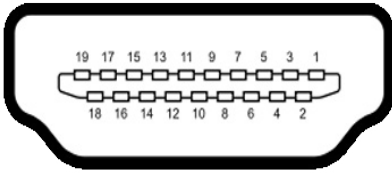

Nomor Pin	19 pin samping pada Kabel Sinyal Tersambung
1	TMDS DATA 2+
2	TMDS DATA 2 SHIELD
3	TMDS DATA 2-
4	TMDS DATA 1+
5	TMDS DATA 1 SHIELD
6	TMDS DATA 1-
7	TMDS DATA 0+
8	TMDS DATA 0 SHIELD
9	TMDS DATA 0-
10	TMDS CLOCK+
11	TMDS CLOCK SHIELD
12	TMDS CLOCK-
13	CEC
14	Dicadangkan (N.C. pada perangkat)
15	DDC CLOCK (SCL)
16	DDC DATA (SDA)
17	DDC/CEC ARDE
18	DAYA +5 V
19	DETEKSI HOT PLUG



Konektor USB Tipe-C

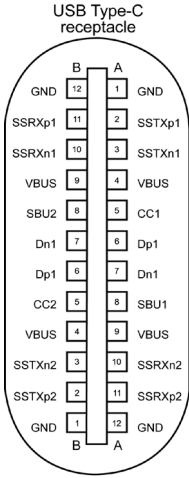



typically connected to a charger through a Type-C cable

Pin	Sinyal	Pin	Sinyal
A1	GND	B12	GND
A2	SSTXp1	B11	SSRXp1
A3	SSTXn1	B10	SSRXn1
A4	VBUS	B9	VBUS
A5	CC1	B8	SBU2
A6	Dp1	B7	Dn1
A7	Dn1	B6	Dp1
A8	SBU1	B5	CC2
A9	VBUS	B4	VBUS
A10	SSRXn2	B3	SSTXn2
A11	SSRXp2	B2	SSTXp2
A12	GND	B1	GND





Interface USB (Universal Serial Bus)

Bab ini berisi informasi tentang port USB yang tersedia di monitor.

 **CATATAN:** Hingga 2 A pada port downstream USB (port dengan ikon baterai ) dengan perangkat yang sesuai Battery Charging Rev. 1.2; hingga 0,9 A pada port downstream USB; Hingga 3A pada port downstream USB Tipe-C (port dengan ikon ) menggunakan perangkat yang kompatibel dengan 5V/3A.

Komputer ini dilengkapi port USB berikut:

- 2 upstream - di bagian belakang.
- 4 upstream - 2 di bagian bawah, 2 di bagian belakang

Port Pengisian Daya - port dengan ikon baterai  mendukung kemampuan pengisian daya arus cepat jika perangkat mendukung BC 1.2. Port downstream USB Tipe-C dengan ikon  mendukung kemampuan pengisian daya arus cepat jika perangkat kompatibel dengan 5V/3A.

 **CATATAN:** Port USB monitor hanya berfungsi bila monitor dalam keadaan hidup atau hidup pada Mode Siaga. Jika kabel USB (Tipe-C ke Tipe-C) dipasang dan monitor hidup pada Mode Siaga, port USB dapat berfungsi dengan normal. Atau, ikuti pengaturan OSD untuk Pengisian Daya USB Lain, jika pengaturan “Hidup pada Mode Siaga” maka USB akan berfungsi normal, namun jika tidak, USB akan dinonaktifkan. Jika Anda mematikan monitor, lalu menghidupkannya, periferal yang terpasang mungkin akan memerlukan beberapa saat untuk berfungsi normal kembali.

Kecepatan transfer	Kecepatan data	Pemakaian daya maksimum (setiap port)
super speed	5 Gbps	4,5 W
Kecepatan Tinggi	480 Mbps	2,5 W
Kecepatan penuh	12 Mbps	2,5 W



Port hulu USB

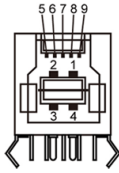

Port USB hilir

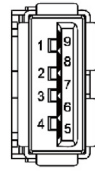

Nomor pin	Nama sinyal
1	VBUS
2	D-
3	D+
4	GND
5	StdB_SSTX-
6	StdB_SSTX+
7	GND_DRAIN
8	StdB_SSRX-
9	StdB_SSRX+
Casing	Pelindung

Nomor pin	Nama sinyal
1	VBUS
2	D-
3	D+
4	GND
5	StdA_SSRX-
6	StdA_SSRX+
7	GND_DRAIN
8	StdA_SSTX-
9	StdA_SSTX+
Casing	Pelindung



Port RJ45 (sisi konektor)

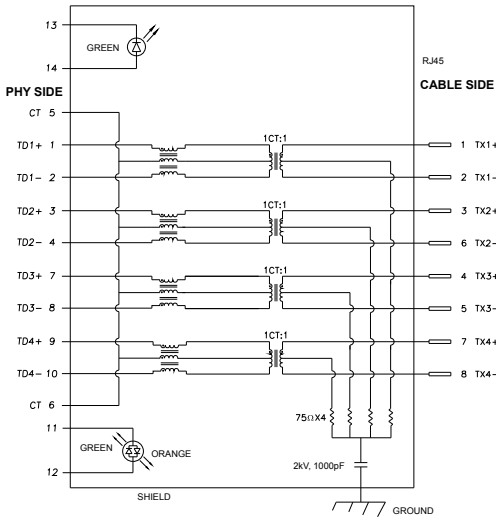

Pin	Nama sinyal	Pin	Nama sinyal
1	TD1 +	8	TD3 -
2	TD1 -	9	TD4 +
3	TD2 +	10	TD4 -
4	TD2 -	11	GREEN_OR-ANGE
5	CT	12	GREEN_OR-ANGE
6	CT	13	GREEN
7	TD3 +	14	GREEN

Pemasangan driver

Pasang Driver Realtek USB GBE Ethernet Controller untuk yang tersedia untuk sistem Anda. Drive ini tersedia untuk di-download di <https://www.dell.com/support> dalam “Driver dan download”.

Jaringan kecepatan data (RJ45) melalui USB-C pada 1000 Mbps.

CATATAN: Port LAN ini telah memenuhi 1000Base-T IEEE 802.3az, mendukung Sambungan Alamat Mac (tercetak pada label model), WOL (Pengaktifan LAN) dari mode siaga (hanya S3), dan fungsi Boot PXE, ketiga fitur ini bergantung pada Pengaturan BIOS dan versi OS.



Status LED Konektor RJ45:



LED	Warna	Deskripsi
LED Kanan	Kuning atau Hijau	Indikator kecepatan: <ul style="list-style-type: none">• Menyala Kuning - 1000 Mbps• Menyala Hijau - 100 Mbps• Mati - 10 Mbps
LED Kiri	Hijau	Tautan/Indikator aktivitas: <ul style="list-style-type: none">• Berkedip - Aktivitas pada port.• Menyala Hijau - Tautan sedang ditetapkan.• Mati - Tautan belum ditetapkan.

CATATAN: Kabel RJ45 adalah aksesori standar yang tidak disertakan dalam kemasan.



Plug-and-Play

Anda dapat memasang monitor di sistem apa pun yang kompatibel dengan Plug-and-Play. Monitor akan secara otomatis menyediakan EDID (extended display identification data) pada sistem komputer menggunakan protokol DDC (display data channel) sehingga komputer dapat melakukan konfigurasi sendiri dan mengoptimalkan pengaturan monitor. Sebagian besar pemasangan monitor adalah otomatis, Anda dapat memilih pengaturan yang berbeda jika diinginkan. Untuk informasi selengkapnya tentang pengaturan monitor, lihat [Mengoperasikan Monitor](#).

Kualitas monitor LCD dan kebijakan piksel

Selama proses pembuatan monitor LCD, jika satu piksel atau lebih menjadi tetap dalam kondisi yang tidak berubah sehingga sulit dilihat adalah normal dan tidak mempengaruhi kualitas atau kegunaan layar. Untuk informasi selengkapnya tentang Kebijakan Piksel Monitor LCD, kunjungi situs dukungan Dell di: <https://www.dell.com/pixelguidelines>.

Ergonomi

- △ **PERHATIAN: Penggunaan keyboard yang tidak tepat atau berkepanjangan dapat mengakibatkan cedera.**
- △ **PERHATIAN: Melihat layar monitor dalam waktu lama dapat mengakibatkan gangguan mata.**

Untuk kenyamanan dan efisiensi, perhatikan pedoman berikut saat mengkonfigurasi dan menggunakan workstation komputer:

- Posisikan komputer agar monitor dan keyboard berada tepat di depan Anda saat bekerja. Rak khusus tersedia secara komersial untuk membantu Anda mengatur posisi keyboard dengan benar.
- Untuk mengurangi risiko gangguan mata dan sakit leher/lengan/punggung/bahu karena menggunakan monitor dalam waktu lama, sebaiknya Anda:
 1. Atur jarak layar sekitar 20 hingga 28 inci (50-70 cm) dari mata Anda.
 2. Berkediplah secara teratur untuk melembapkan mata atau basuh mata Anda dengan air setelah menggunakan monitor dalam waktu lama.
 3. Beristirahat secara berkala dan sering selama 20 menit setiap dua jam.
 4. Alihkan pandangan dari monitor dan tatap objek sejauh 20 kaki selama 20 detik pada saat istirahat.
 5. Lakukan peregangan untuk melepas ketegangan pada leher, lengan, punggung, dan bahu saat istirahat.
- Pastikan layar monitor sejajar dengan atau sedikit di bawah pandangan mata saat Anda duduk di depan monitor.
- Sesuaikan kemiringan monitor, kontras, dan pengaturan kecerahan.



- Sesuaikan pencahayaan di sekitar Anda (seperti lampu di atas kepala, lampu meja, dan gordena atau tirai di jendela terdekat) untuk meminimalkan pantulan dan silau pada layar monitor.
- Gunakan kursi yang menopang punggung bawah dengan baik.
- Pastikan lengan sejajar dengan pergelangan tangan dalam posisi netral yang nyaman saat menggunakan keyboard atau mouse.
- Selalu sisakan ruang untuk menyandarkan tangan saat menggunakan keyboard atau mouse.
- Sandarkan lengan atas secara alami di kedua sisi.
- Pastikan kaki bertumpu datar di lantai.
- Saat duduk, pastikan berat kaki berada pada kaki dan bukan bagian depan tempat duduk. Sesuaikan tinggi kursi atau gunakan sandaran kaki jika perlu untuk mempertahankan postur yang tepat.
- Variasikan aktivitas kerja. Coba atur pekerjaan agar Anda tidak harus duduk dan bekerja dalam waktu lama. Coba berdiri atau bangun dan berjalan dengan interval teratur.
- Pastikan area di bawah meja bebas dari penghalang dan kabel atau kabel daya yang dapat mengganggu kenyamanan tempat duduk atau menimbulkan potensi bahaya tersandung.

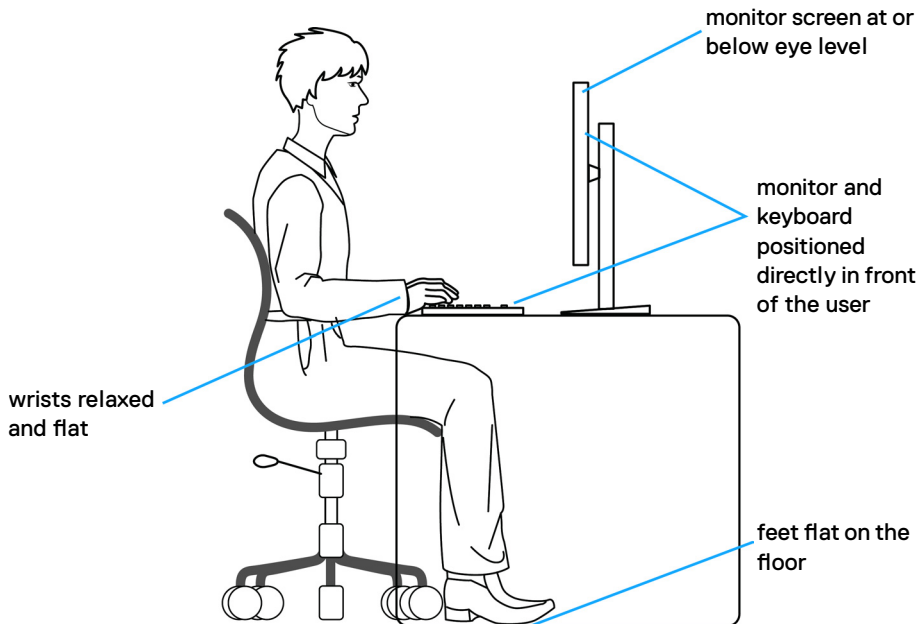

Menangani dan memindahkan layar

Untuk memastikan monitor ditangani dengan aman saat diangkat atau dipindahkan, ikuti pedoman yang disebutkan di bawah ini:

- Sebelum memindahkan atau mengangkat monitor, matikan komputer dan monitor.
- Lepas semua kabel dari monitor.
- Letakkan monitor di dalam kotak asli dengan bahan kemasan asli.
- Pegang tepi bawah dan samping monitor dengan kuat tanpa tekanan berlebih saat mengangkat atau memindahkan monitor.

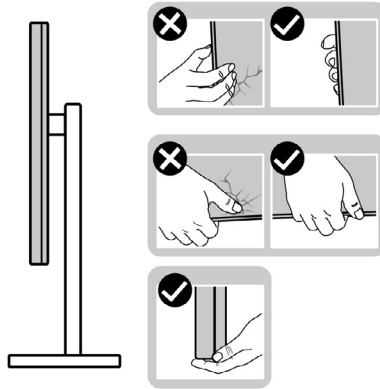

- Saat mengangkat atau memindahkan monitor, pastikan layar tidak menghadap Anda dan jangan tekan area layar untuk menghindari goresan atau kerusakan.

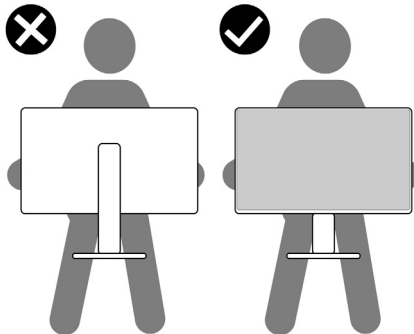

- Saat mengangkat monitor, hindari guncangan atau getaran yang tiba-tiba.



- Saat mengangkat atau memindahkan monitor, jangan balik monitor sambil memegang dukungan penyangga atau alas penyangga. Tindakan ini dapat mengakibatkan kerusakan yang tidak disengaja pada monitor atau menyebabkan cedera fisik.

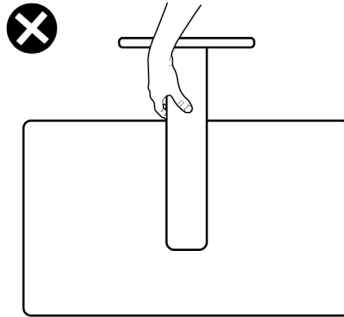

Pedoman pemeliharaan

Membersihkan monitor

- ⚠ **PERINGATAN:** Sebelum membersihkan monitor, lepas kabel daya monitor dari stopkontak listrik.
- ⚠ **PERHATIAN:** Baca dan ikuti [Petunjuk Keselamatan](#) sebelum membersihkan monitor.



Untuk praktik terbaik, ikuti petunjuk berikut dalam daftar di bawah ini saat melepas kemasan, membersihkan, atau menangani monitor:

- Untuk membersihkan layar antistatis Anda, lembapkan kain yang lembut dan bersih dengan air. Jika memungkinkan, gunakan tisu pembersih layar khusus atau cairan yang cocok untuk lapisan antistatis. Jangan gunakan benzana, tiner, amonia, pembersih abrasif, atau udara bertekanan.
- Gunakan kain lembut yang sedikit lembap untuk membersihkan monitor. Hindari penggunaan detergen jenis apa pun karena detergen tertentu akan meninggalkan lapisan seperti susu pada monitor.
- Jika Anda menemukan bubuk putih saat melepas kemasan monitor, usap menggunakan kain.
- Tangani monitor dengan hati-hati karena monitor berwarna gelap dapat tergores dan menimbulkan tanda goresan putih dibandingkan monitor berwarna terang.
- Untuk membantu memelihara kualitas gambar terbaik pada monitor, gunakan screensaver yang berubah secara dinamis dan matikan monitor saat tidak digunakan.



Mengkonfigurasi monitor

Menyambungkan penyangga

-  **CATATAN:** Dudukan penyangga dan alas penyangga dalam keadaan terlepas saat pengiriman monitor dari pabrik.
-  **CATATAN:** Petunjuk berikut hanya berlaku untuk penyangga yang dikirimkan bersama monitor. Jika Anda menyambungkan penyangga yang dibeli dari sumber lain, ikuti petunjuk konfigurasi yang disertakan bersama penyangga.

Untuk memasang penyangga monitor:

1. Luruskan dan letakkan dudukan penyangga pada alas penyangga.
2. Buka gagang sekrup di bagian bawah alas penyangga, lalu putar searah jarum jam untuk mengencangkan unit penyangga.
3. Tutup gagang sekrup.

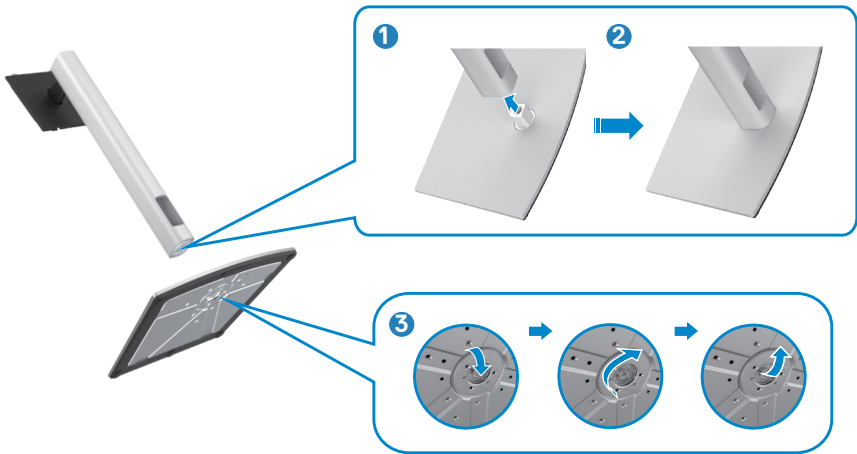

4. Buka penutup pelindung pada monitor untuk mengakses slot VESA pada monitor.



5. Geser tab pada dudukan penyangga ke dalam slot pada penutup belakang layar, lalu tekan unit penyangga untuk memasangnya pada tempatnya.



6. Pegang dudukan penyangga, angkat monitor dengan hati-hati, lalu letakkan pada permukaan yang rata.

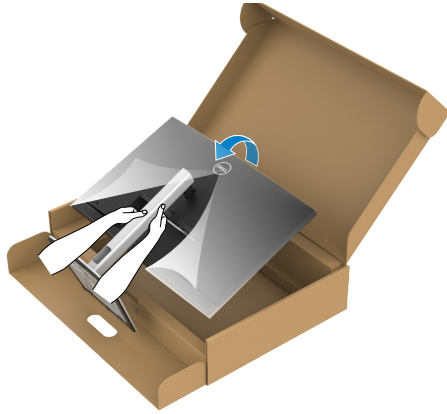

CATATAN: Pegang dudukan penyangga dengan kuat saat mengangkat monitor untuk menghindari kerusakan yang tidak disengaja.

7. Angkat penutup pelindung dari monitor.

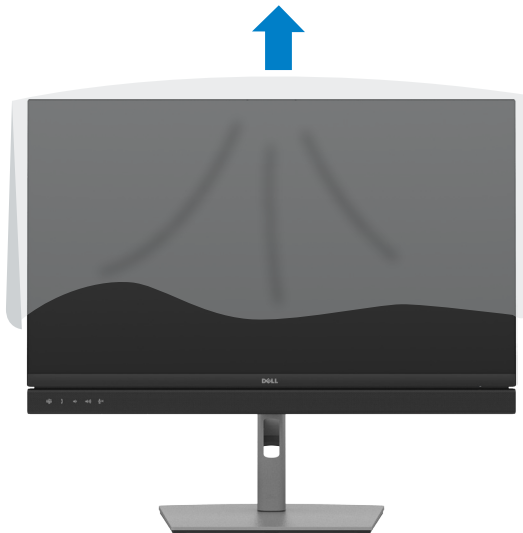

Menggunakan ekstensi miring, putar, dan vertikal

CATATAN: Petunjuk berikut hanya berlaku untuk penyangga yang dikirimkan bersama monitor. Jika Anda menyambungkan penyangga yang dibeli dari sumber lain, ikuti petunjuk konfigurasi yang disertakan bersama penyangga.

Ekstensi miring, putar, dan vertikal

Dengan penyangga terpasang ke monitor, Anda dapat memiringkan monitor untuk sudut tampilan paling nyaman.

C2422HE

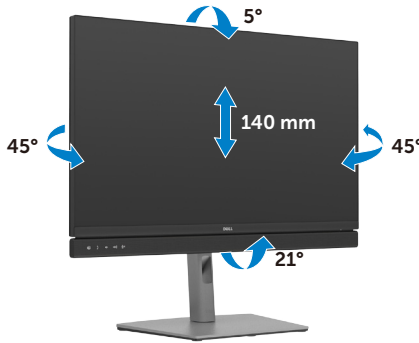

C2722DE

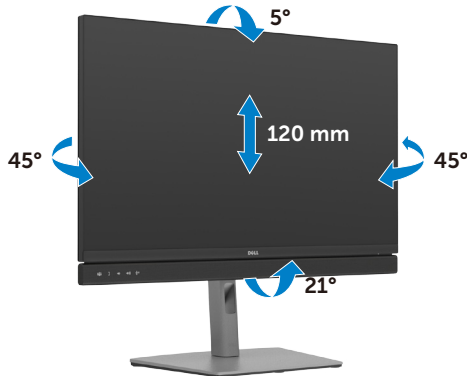



CATATAN: Penyangga dalam keadaan terlepas saat monitor dikirimkan dari pabrik.

Memutar Posisi Layar(Khusus C2422HE/C2722DE)

Sebelum memutar posisi layar, bentangkan layar secara vertikal hingga bagian atas dudukan penyangga, lalu miringkan layar ke belakang hingga maksimal agar tidak menyentuh bagian tepi bawah layar.



CATATAN: Untuk mengalihkan pengaturan tampilan di komputer Dell antara lanskap dan potret saat memutar posisi layar, unduh dan instal driver grafis terbaru. Untuk mengunduh, kunjungi <https://www.dell.com/support/drivers>, lalu cari driver yang sesuai.

CATATAN: Saat layar berada dalam mode potret, Anda mungkin akan mengalami penurunan performa saat menggunakan aplikasi intensif grafis seperti game 3D.



Mengkonfigurasi pengaturan tampilan di komputer setelah memutar posisi(Khusus C2422HE/C2722DE)

Setelah memutar posisi layar, selesaikan prosedur yang diberikan di bawah ini untuk mengkonfigurasi pengaturan tampilan di komputer.

 **CATATAN: Jika Anda menggunakan monitor dengan komputer non-Dell, kunjungi situs web produsen kartu grafis atau situs web produsen komputer untuk mengetahui informasi tentang cara memutar posisi konten layar.**

Untuk mengkonfigurasi Pengaturan Tampilan:

1. Klik kanan **Desktop**, lalu klik **Properties (Properti)**.
2. Pilih tab **Settings (Pengaturan)**, lalu klik **Advanced (Lanjutan)**.
3. Jika Anda memiliki kartu grafis AMD, pilih tab **Rotation (Pemutaran Posisi)**, lalu atur pemutaran posisi yang diinginkan.
4. Jika Anda memiliki kartu grafis **nVidia**, klik tab **nVidia**, di kolom kiri pilih **NVRotate**, lalu pilih pemutaran posisi yang diinginkan.
5. Jika Anda memiliki kartu grafis Intel®, pilih tab grafis Intel, klik **Graphic Properties (Properti Grafis)**, pilih tab **Rotation (Pemutaran Posisi)**, lalu atur pemutaran posisi yang diinginkan.

 **CATATAN: Jika Anda tidak melihat pilihan pemutaran posisi atau pilihan ini tidak berfungsi dengan benar, kunjungi <https://www.dell.com/support>, lalu unduh driver terbaru untuk kartu grafis Anda.**



Mengoperasikan webcam monitor

Bila Anda ingin menggunakan webcam dan mikrofon internal, tekan terus tombol bawah pada modul webcam, lalu lepas. Modul webcam akan muncul.

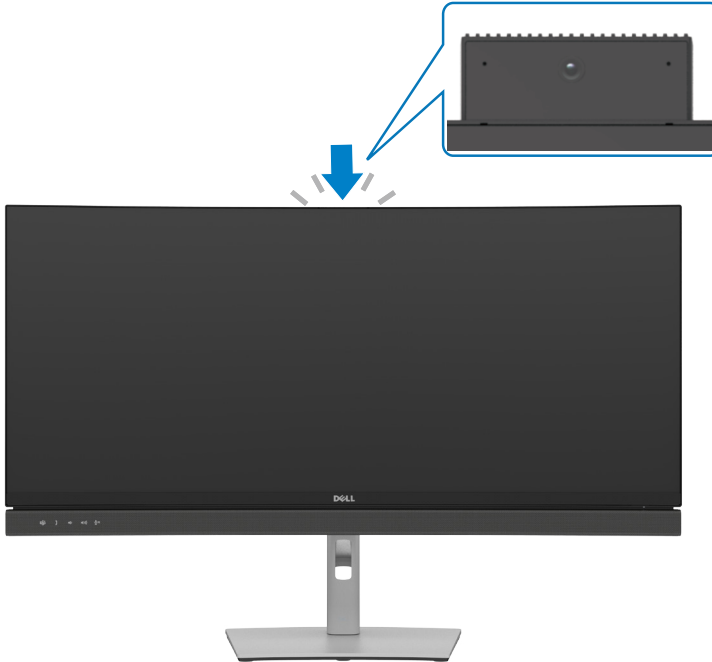

Menyambungkan monitor

⚠ PERINGATAN: Sebelum memulai prosedur apa pun di bagian ini, ikuti [Petunjuk Keselamatan](#).

Untuk menyambungkan monitor ke komputer:

1. Matikan komputer.
2. Sambungkan kabel DisplayPort atau USB, dan kabel USB Tipe-C dari monitor ke komputer.
3. Hidupkan monitor.
4. Pilih sumber input yang benar dari Menu OSD di monitor, lalu hidupkan komputer.

✍ CATATAN: Pengaturan default C2422HE/C3422WE adalah DisplayPort 1.2, pengaturan default C2722DE adalah DisplayPort 1.4. Kartu Grafis DisplayPort 1.1 mungkin tidak ditampilkan secara normal. Lihat "[masalah spesifik produk – Gambar tidak ada saat menggunakan sambungan DP ke PC](#)" untuk mengubah pengaturan default.

Menyambungkan kabel HDMI (Opsional)

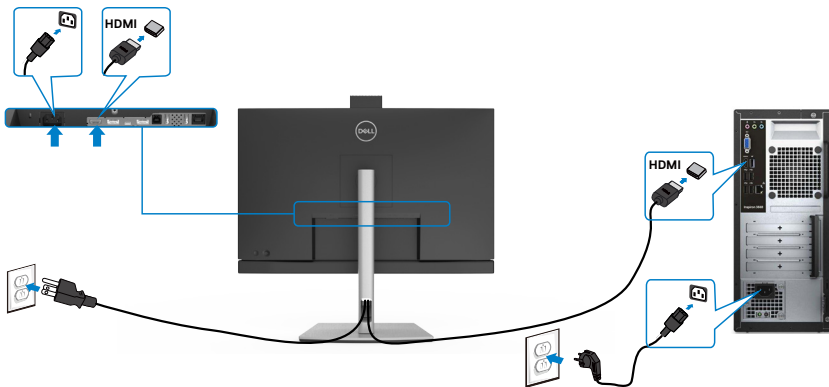

Menyambungkan kabel DP

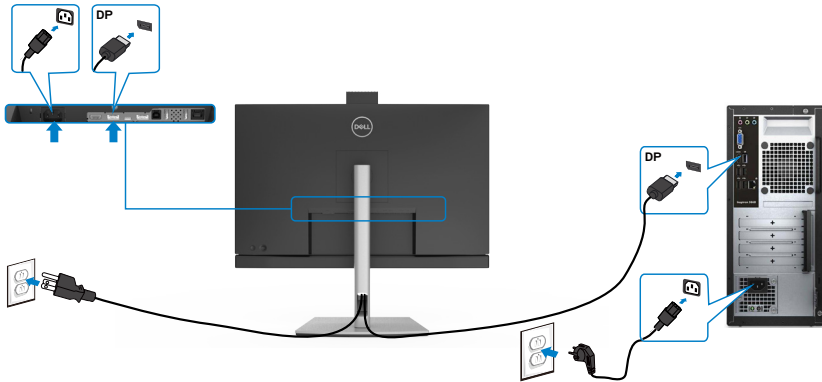

Menyambungkan Monitor untuk fungsi DP Multi-Stream Transport (MST) (Khusus C2422HE/C2722DE)

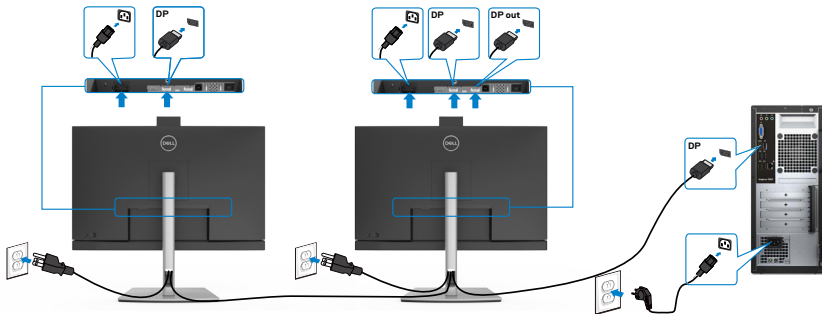

CATATAN: mendukung fitur DP MST. Untuk memanfaatkan fitur ini, Kartu Grafis PC harus disertifikasi ke DP1,2 dengan opsi MST.

CATATAN: Lepas konektor karet saat menggunakan konektor DP out.



Menyambungkan kabel USB

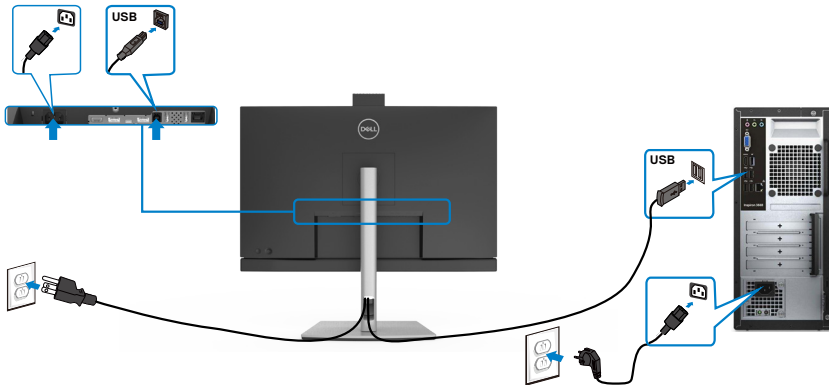

Menyambungkan kabel USB Tipe C

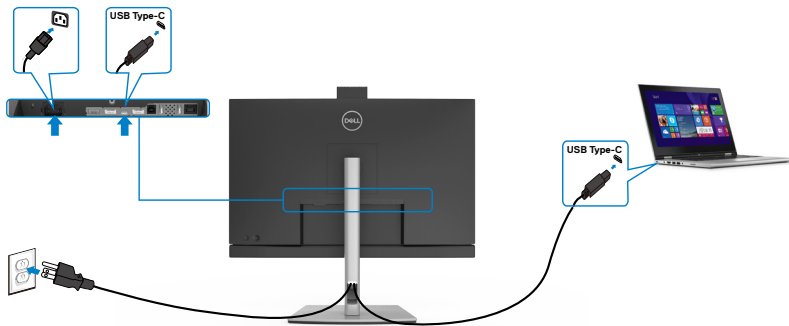

Port USB Tipe-C pada monitor Anda:

- Dapat digunakan sebagai USB Tipe C, DisplayPort 1.4 (C2722DE), atau DisplayPort 1.2 (C2422HE/C3422WE).
- Mendukung USB Power Delivery (PD), dengan kenaikan daya hingga 90 W.

CATATAN: Berapa pun jumlah persyaratan daya/pemakaian daya sebenarnya yang diperlukan laptop atau waktu operasi daya tersisa pada baterai, monitor Dell C2422HE/ C2722DE/C3422WE didesain untuk memasok aliran daya hingga 90 W ke laptop Anda.

Nilai arus daya (pada laptop yang memiliki USB Tipe-C dengan PowerDelivery)	Pengisian daya maksimum
45 W	45 W
65 W	65 W
90 W	90 W
130 W	Tidak didukung



Menyambungkan Monitor untuk fungsi USB-C Multi-Stream Transport (MST) (Khusus C2422HE/C2722DE)

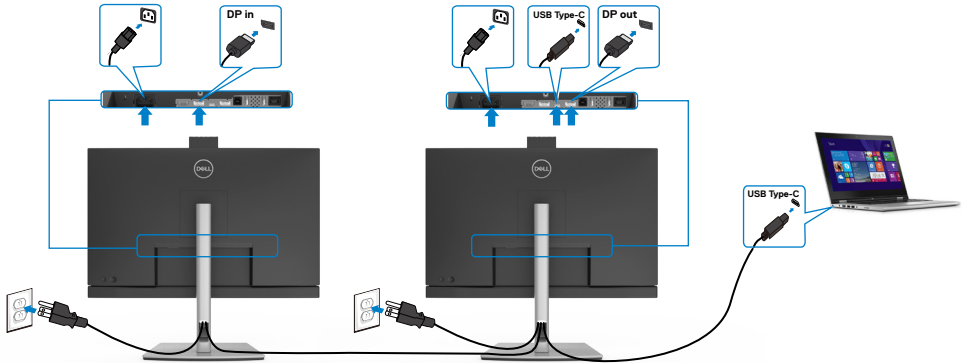

- CATATAN:** Jumlah maksimum C2422HE/ C2722DE yang didukung melalui MST akan tergantung pada bandwidth sumber USB-C. Lihat **“masalah khusus produk – Tidak ada gambar bila menggunakan MST USB-C”**.
- CATATAN:** Lepas konektor karet saat menggunakan konektor DP out.

Menyambungkan monitor untuk kabel RJ45 (Opsional)

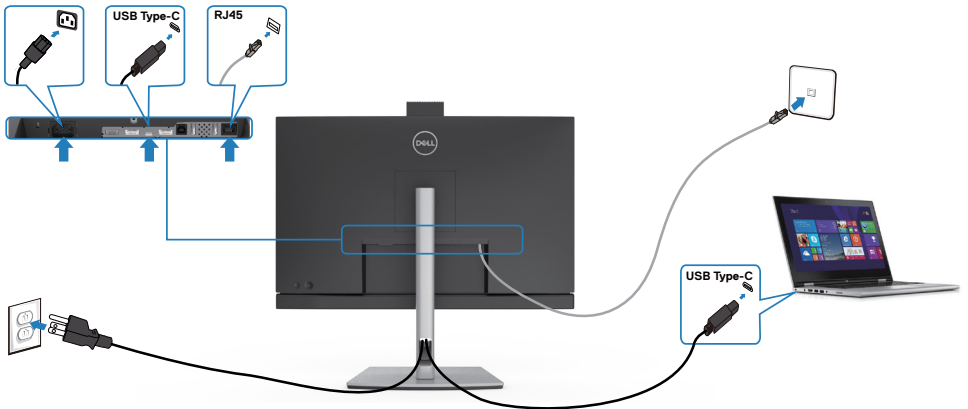

DPBS (Sinkronisasi Tombol Daya Dell)

- Monitor C2422HE/C2722DE/C3422WE didesain dengan fitur DPBS (sinkronisasi tombol daya Dell) agar Anda dapat mengontrol status daya sistem PC dari tombol daya monitor. Fitur ini kompatibel dengan platform Dell OptiPlex 7090/3090 Ultra, dan hanya didukung melalui interface USB-C.

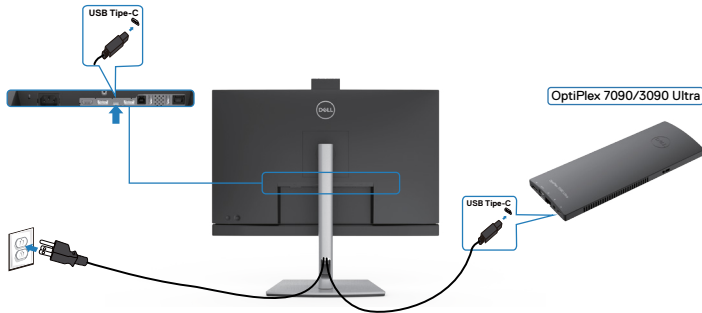

- Jika ingin memastikan fungsi DPBS dapat digunakan untuk pertama kalinya, Anda harus melakukan langkah-langkah berikut di platform Dell OptiPlex 7090/3090 Ultra pada **Control Panel (Panel Kontrol)** terlebih dulu.

Buka **Control Panel (Panel Kontrol)**.

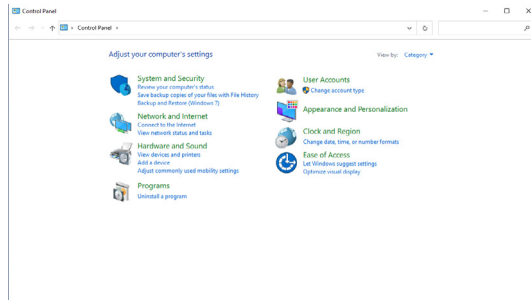

Pilih **Hardware and Sound (Perangkat keras dan Suara)**, lalu klik **Power Options (Pilihan Daya)**.

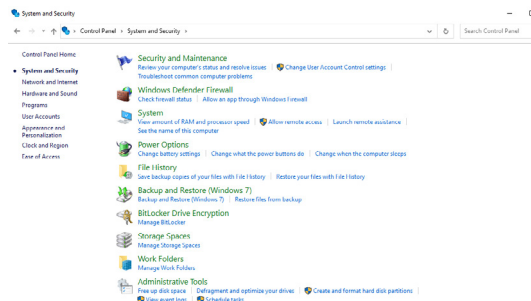

Buka System Settings (Pengaturan Sistem)

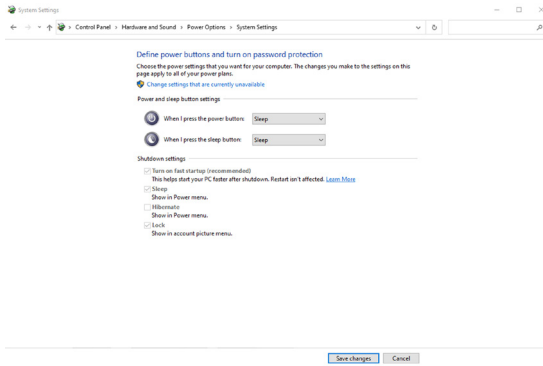

Pada menu drop-down **When I press the power button (Bila saya menekan tombol daya)**, ada beberapa pilihan untuk dipilih, yaitu **Do nothing/Sleep/Hibernate/Shut down (Tidak melakukan apa pun/Tidur/Hibernasi/Mati)**, dan Anda dapat memilih **Sleep/Hibernate/Shut down (Tidur/Hibernasi/Mati)**.

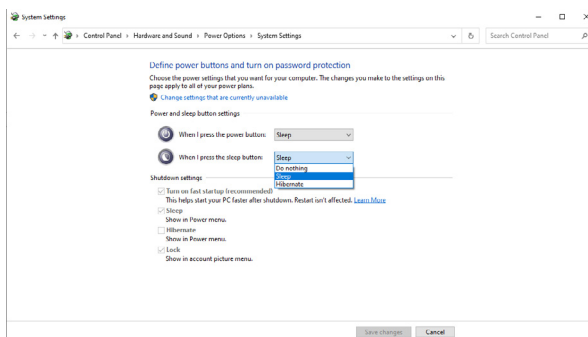
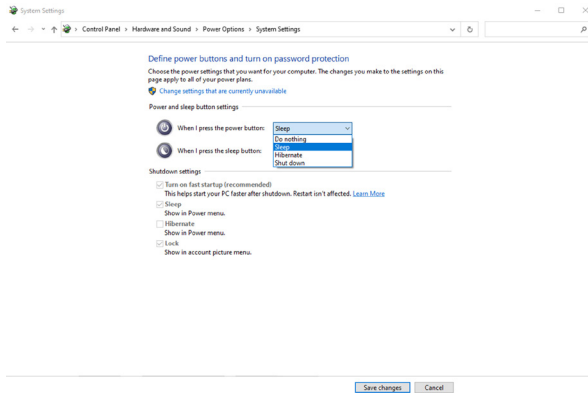

CATATAN: Jangan pilih **Do nothing (Tidak melakukan apa pun)**, karena tombol daya monitor tidak dapat disinkronisasi dengan status daya sistem PC.

Menyambungkan monitor dengan DPBS untuk pertama kalinya

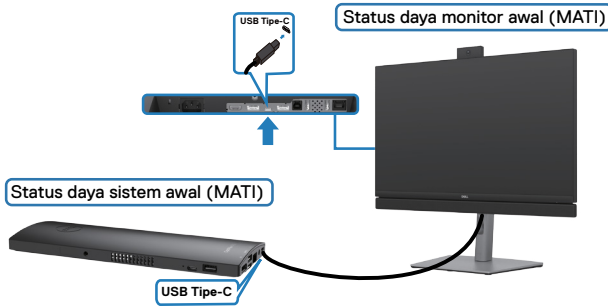

Jika ingin mengatur fungsi DPBS untuk pertama kalinya, ikuti langkah-langkah di bawah ini:

1. Pastikan PC dan monitor telah dimatikan.
2. Sambungkan kabel USB Tipe-C dari PC ke monitor.
3. Tekan tombol daya monitor untuk menghidupkan monitor.
4. Monitor dan PC akan hidup untuk sementara. Tunggu sebentar (sekitar 6 detik), lalu PC dan monitor akan mati.
5. Tekan tombol daya monitor atau tombol daya PC, lalu PC dan monitor akan hidup. Status daya sistem PC akan disinkronisasi dengan tombol daya monitor.

CATATAN: Saat monitor dan PC dalam status mati untuk pertama kalinya, sebaiknya hidupkan monitor terlebih dulu, lalu sambungkan kabel USB Tipe-C dari PC ke monitor.

CATATAN: Anda dapat menghidupkan platform OptiPlex 7090/3090 Ultra menggunakan konektor adaptor DC-nya. Atau, Anda dapat menghidupkan platform OptiPlex 7090/3090 Ultra menggunakan kabel USB-C monitor melalui PD (Power Delivery); atur Pengisian Daya USB-C ke Hidup dalam Mode Mati.



Menggunakan fungsi DPBS

Saat Anda menekan tombol daya monitor atau tombol daya PC, status Monitor/PC adalah sebagai berikut:

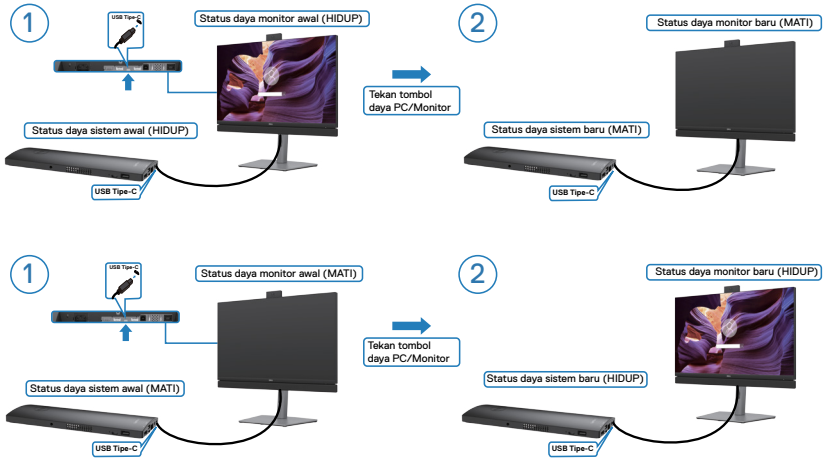

Saat status daya monitor dan PC dalam keadaan hidup, sewaktu Anda menekan dan menahan tombol daya monitor selama 4 detik, perintah layar akan menanyakan apakah Anda ingin mematikan PC.

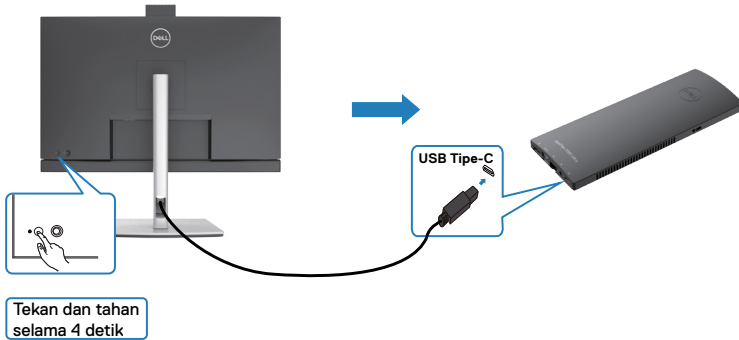

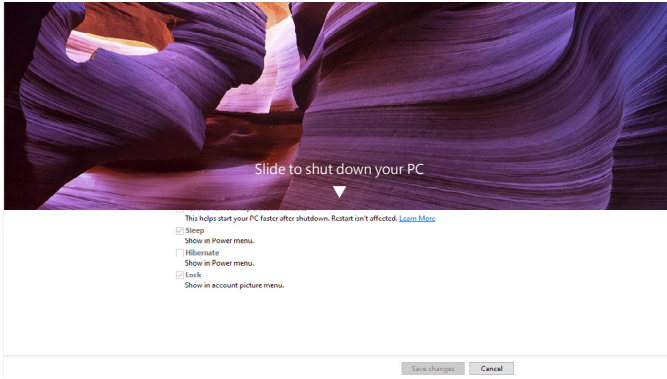

Saat status daya monitor dan PC dalam keadaan hidup, sewaktu Anda **menekan dan menahan tombol daya monitor selama 10 detik**, PC akan mati.

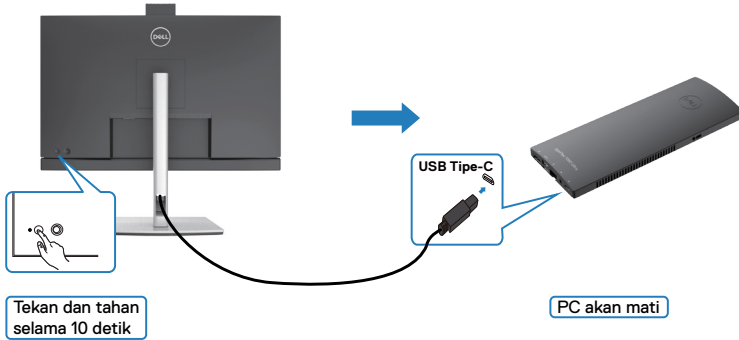

Menyambungkan monitor untuk USB-C

Platform Dell OptiPlex 7090 Ultra memiliki dua port USB-C, sehingga status daya Monitor 1 dan Monitor 2 dapat disinkronisasi dengan PC.

Saat PC dan kedua monitor pada awalnya berada dalam status daya hidup, menekan tombol daya pada Monitor 1 atau Monitor 2 akan mematikan PC, Monitor 1, dan Monitor 2.

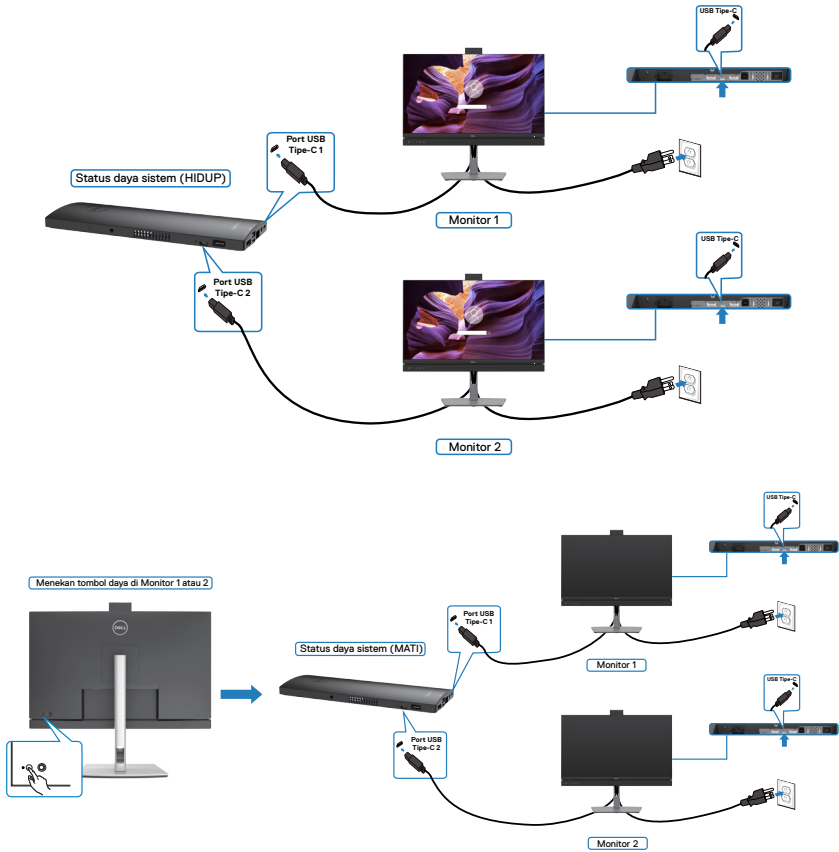

Pastikan untuk mengatur **USB-C Charging (Pengisian Daya USB-C)** ke mode Hidup atau Mati. Saat PC dan kedua monitor pada awalnya berada dalam status daya mati, menekan tombol daya pada Monitor 1 atau Monitor 2 akan menghidupkan PC, Monitor 1, dan Monitor 2.

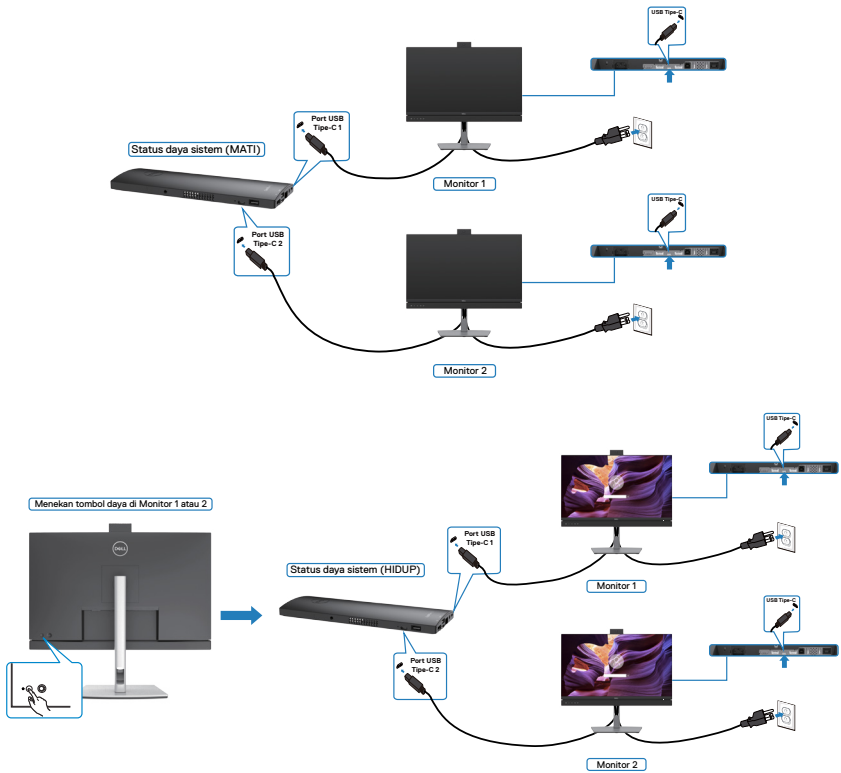

Merapikan kabel

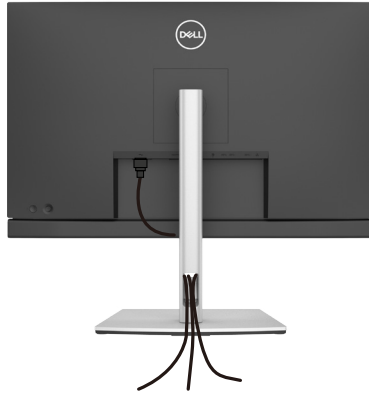

Setelah memasang semua kabel yang diperlukan ke monitor dan komputer, (lihat [Menyambungkan Monitor](#) untuk pemasangan kabel), rapikan semua kabel sebagaimana ditunjukkan di atas.

Mengamankan monitor menggunakan kunci Kensington (Opsional)

Slot kunci keamanan terletak di bagian bawah monitor. (Lihat [Slot kunci keamanan](#))

Untuk informasi selengkapnya tentang cara menggunakan kunci Kensington (dijual terpisah), lihat dokumentasi yang dikirimkan bersama kunci tersebut.

Amankan monitor ke meja menggunakan kunci keamanan Kensington.

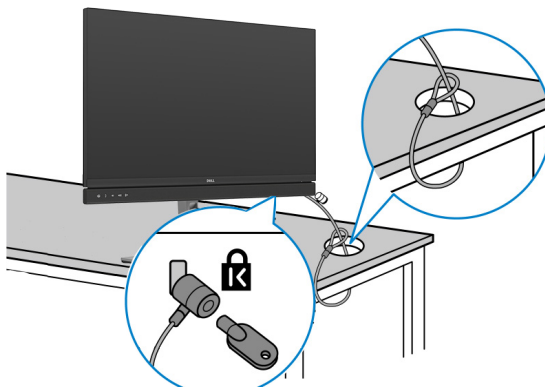

 **CATATAN:** Gambar hanya ditujukan sebagai ilustrasi. Tampilan kunci dapat beragam.



Melepas penyangga monitor

△ PERHATIAN: Untuk mencegah goresan pada layar LCD saat melepas penyangga, pastikan monitor diletakkan pada permukaan yang lembut dan bersih.

📌 CATATAN: Petunjuk berikut hanya berlaku untuk penyangga yang dikirimkan bersama monitor. Jika Anda menyambungkan penyangga yang dibeli dari sumber lain, ikuti petunjuk konfigurasi yang disertakan bersama penyangga.

Untuk melepas penyangga:

1. Letakkan monitor di atas kain atau bantalan yang lembut.
2. Tekan terus tombol pelepas penyangga.
3. Angkat penyangga dan jauhkan dari monitor.

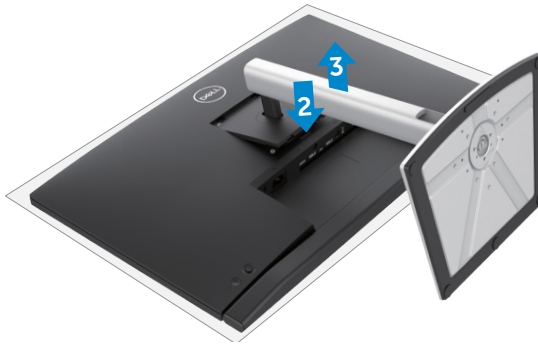

Pemasangan di dinding (Opsional)

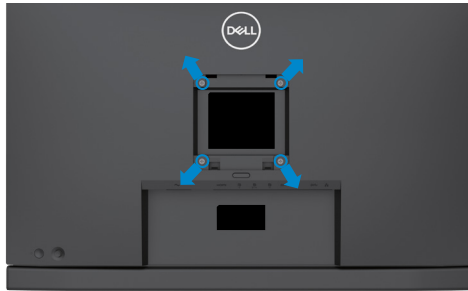

CATATAN: Gunakan sekrup M4 x 11 mm untuk menyambungkan monitor dengan kit pemasangan di dinding.

Baca petunjuk yang disertakan bersama kit pemasangan di dinding yang kompatibel dengan VESA.

1. Letakkan monitor di atas kain atau bantalan yang lembut di meja yang stabil dan datar.
2. Lepas penyangga.
3. Gunakan obeng Phillips positif untuk melepas keempat sekrup yang mengencangkan penutup plastik.
4. Pasang braket pemasangan dari kit pemasangan di dinding ke monitor.
5. Pasang monitor di dinding sesuai petunjuk dalam dokumentasi yang dikirimkan bersama kit pemasangan di dinding.

CATATAN: Hanya untuk digunakan dengan braket pemasangan dinding yang terdaftar di UL, CSA, atau GS dengan kapasitas bobot/penahan muatan minimum sebesar 17,32 kg (38,40 lb) (C2422HE)/22,96 kg (50,80 lb) (C2722DE)/29,20 kg (64,24 lb) (C3422WE).



Mengoperasikan monitor

Hidupkan monitor

Tekan tombol  untuk menghidupkan monitor.

Menggunakan kontrol joystick

Gunakan kontrol joystick di bagian belakang monitor untuk melakukan penyesuaian OSD.



1. Tekan tombol joystick untuk membuka menu utama OSD.
2. Gerakkan joystick ke atas/bawah/kiri/kanan untuk beralih di antara pilihan.
3. Tekan kembali tombol joystick untuk mengkonfirmasi pengaturan dan keluar.

Joystick Deskripsi



- Bila menu OSD aktif, tekan tombol untuk mengkonfirmasi pilihan atau menyimpan pengaturan.
- Bila menu OSD tidak aktif, tekan tombol untuk membuka menu utama OSD. Lihat [Mengakses sistem menu](#).



- Untuk navigasi 2 arah (kanan dan kiri).
- Geser ke kanan untuk masuk ke submenu.
- Geser ke kiri untuk keluar dari submenu.
- Menambah (kanan) atau mengurangi (kiri) parameter item menu yang dipilih.



- Untuk navigasi 2 arah (atas dan bawah).
- Beralih di antara item menu.
- Menambah (atas) atau mengurangi (bawah) parameter item menu yang dipilih.



Menggunakan kontrol panel belakang

Gunakan tombol kontrol di bagian belakang monitor untuk menyesuaikan pengaturan tampilan. Saat Anda menggunakan tombol tersebut untuk menyesuaikan pengaturan, OSD akan menunjukkan nilai numerik dari setiap fitur yang sedang diubah.

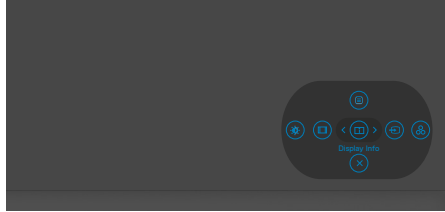

Tabel berikut menjelaskan tombol panel belakang:

Opsi	Deskripsi
1  Menu	Gunakan tombol Menu ini untuk membuka OSD (tampilan di layar) dan memilih menu OSD. Lihat Mengakses sistem menu .
2  Info Tampilan	Gunakan tombol ini untuk memilih dari daftar Display Info (Info Tampilan) .
3  Sumber Input	Gunakan tombol ini untuk memilih dari daftar Sumber Input .
4  Mode Preset	Gunakan tombol ini untuk memilih dari daftar mode warna preset.
5  Kecerahan/Kontras	Untuk mengakses panel geser penyesuaian Brightness/Contrast (Kecerahan/Kontras) secara langsung.
6  Rasio Aspek	Gunakan tombol ini untuk memilih dari daftar Aspect Ratio (Rasio Aspek) .
7  Exit	Gunakan tombol ini untuk kembali ke menu utama atau keluar dari menu utama OSD.



Menggunakan fungsi Penguncian OSD

Anda dapat mengunci tombol kontrol panel depan untuk mencegah akses ke menu OSD dan/atau tombol daya.

Gunakan menu Kunci untuk mengunci tombol tersebut.

1. Pilih salah satu opsi berikut.

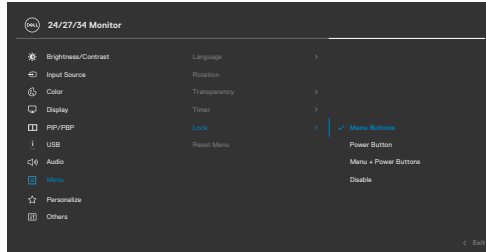

2. Pesan berikut akan muncul.

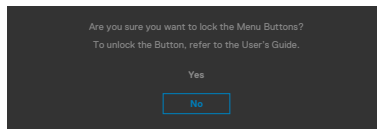

3. Pilih Ya untuk mengunci tombol. Setelah terkunci, menekan tombol kontrol mana pun akan menampilkan ikon kunci 





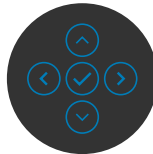
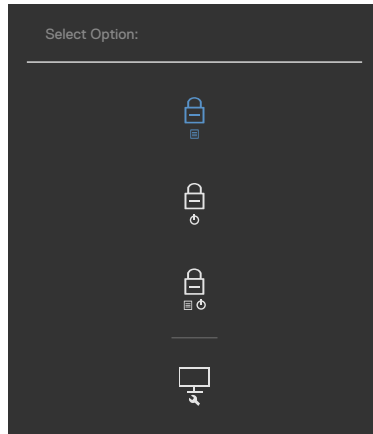

Gunakan Joystick untuk mengunci tombol tersebut.

Tekan navigasi arah kiri di Joystick selama empat detik, lalu menu akan ditampilkan di layar.



Pilih salah satu opsi berikut:



Pilihan	Keterangan
1  Penguncian Tombol Menu	Pilih opsi ini untuk mengunci fungsi menu OSD.
2  Penguncian tombol Daya	Gunakan pilihan ini untuk mengunci tombol daya. Tindakan ini akan mencegah pengguna menonaktifkan monitor menggunakan tombol daya.
3  Penguncian tombol Menu dan Daya	Gunakan pilihan ini untuk mengunci menu OSD dan tombol daya agar tidak dapat menonaktifkan monitor.
4  Diagnosis Internal	Gunakan pilihan ini untuk menjalankan diagnostik internal, lihat Diagnostik Internal .

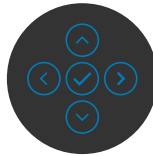
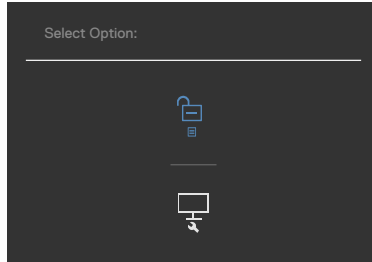

Untuk membuka kunci tombol.

Tekan navigasi arah kiri di Joystick selama empat detik hingga menu ditampilkan di layar. Tabel berikut menjelaskan pilihan untuk membuka kunci tombol kontrol panel depan.



Pilihan		Keterangan
1		Gunakan pilihan ini untuk membuka kunci fungsi menu OSD.
Buka kunci Tombol Menu		
2		Gunakan pilihan ini untuk membuka kunci tombol daya agar dapat menonaktifkan monitor.
Buka kunci Tombol Daya		
3		Gunakan pilihan ini untuk membuka kunci menu OSD dan tombol daya agar dapat menonaktifkan monitor.
Buka kunci Tombol Menu dan Daya		



Tombol Panel Depan-

Gunakan tombol di bagian depan monitor untuk menyesuaikan pengaturan gambar.

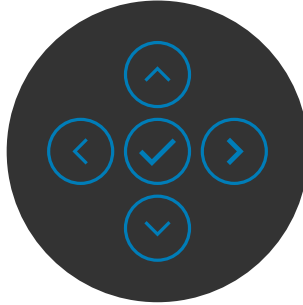



Tombol panel depan-	Keterangan
1  Atas  Bawah	Gunakan tombol Atas (perbesar) dan Bawah (perkecil) untuk menyesuaikan item dalam menu OSD.
2  Sebelumnya	Gunakan tombol Sebelumnya untuk kembali ke menu sebelumnya.
3  Selanjutnya	Gunakan tombol Selanjutnya untuk membuka tingkat berikutnya atau memilih pilihan.
4  Centang	Gunakan tombol Centang untuk mengkonfirmasi pilihan.

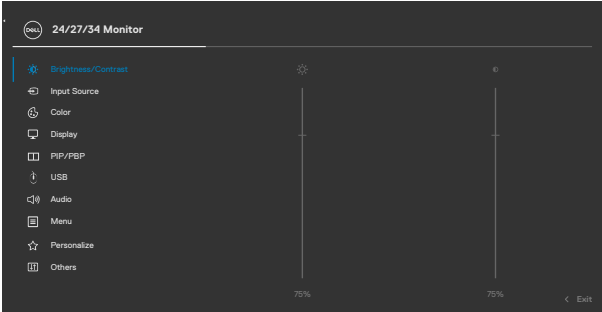

Menggunakan Menu OSD (Tampilan di Layar)

Mengakses sistem menu

Ikon	Menu dan Submenu	Deskripsi
	Brightness/Contrast (Kecerahan/Kontras)	Gunakan menu ini untuk mengaktifkan penyesuaian Kecerahan/Kontras.  
	Brightness (Kecerahan)	Brightness (Kecerahan) akan menyesuaikan pencahayaan lampu latar (minimum 0; maksimum 100). Gerakkan joystick ke atas untuk meningkatkan kecerahan. Gerakkan joystick ke bawah untuk mengurangi kecerahan.
	Contrast (Kontras)	Sesuaikan Brightness (Kecerahan) terlebih dahulu, lalu sesuaikan Contrast (Kontras) hanya jika penyesuaian lebih lanjut diperlukan. Gerakkan joystick ke atas untuk meningkatkan kontras dan gerakan joystick ke bawah untuk mengurangi kontras (antara 0 hingga 100). Fungsi Contrast (Kontras) akan menyesuaikan tingkat perbedaan antara gelap dan terang pada layar monitor.



Ikona Menu dan Submenu





Input Source (Sumber Input)

Deskripsi

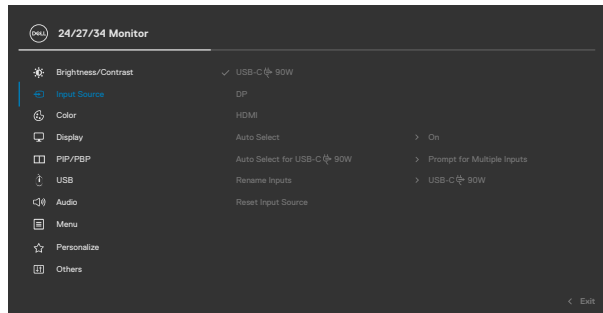
Gunakan menu **Input Source (Sumber Input)** untuk memilih di antara berbagai input video yang tersambung ke monitor.



USB-C 90 W

Pilih input **USB-C  90 W** bila Anda menggunakan konektor **USB-C  90 W**. Tekan tombol joystick untuk mengkonfirmasi pilihan.

DP

Pilih input **DP** bila Anda menggunakan konektor **DP (DisplayPort)**. Tekan tombol joystick untuk mengkonfirmasi pilihan.

HDMI

Pilih input **HDMI** bila Anda menggunakan konektor HDMI. Tekan tombol joystick untuk mengkonfirmasi pilihan.

Auto Select (Pilih Otomatis)

Aktifkan fungsi ini untuk memungkinkan monitor secara otomatis memindai sumber input yang tersedia. Tekan tombol joystick untuk mengkonfirmasi pilihan.

Auto Select for USB-C 90 W (Pilih Otomatis untuk USB-C 90 W)

Memungkinkan Anda menetapkan Pilih Otomatis untuk USB Tipe C ke:

- ♦ **Tanyakan untuk Beberapa Input:** selalu tampilkan pesan Alihkan ke Input Video USB Tipe C agar pengguna dapat memilih apakah akan beralih atau tidak
- ♦ **Ya:** Pengatur skala selalu beralih ke video USB Tipe C tanpa bertanya sewaktu USB Tipe C terpasang.
- ♦ **Tidak:** Pengatur skala TIDAK akan beralih ke video USB Tipe C secara otomatis dari input lain yang tersedia.



Ikon	Menu dan Submenu	Deskripsi
	Rename Inputs (Ubah Nama Input)	Untuk memilih Ubah Nama Input.
	Reset Input Source (Atur Ulang Sumber Input)	Mengatur ulang semua pengaturan dalam menu Input Source (Sumber Input) ke default pabrik.
	Color (Warna)	Gunakan menu Warna untuk menyesuaikan mode pengaturan warna.

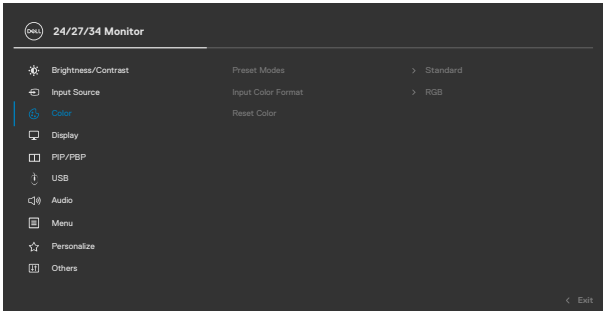

Preset Mode (Mode Preset) Ketika Anda memilih Preset Modes, Anda bisa memilih **Standard, Movie, Game, Warm (Hangat), Cool (Dingin)** atau **Custom Color** dari daftar.

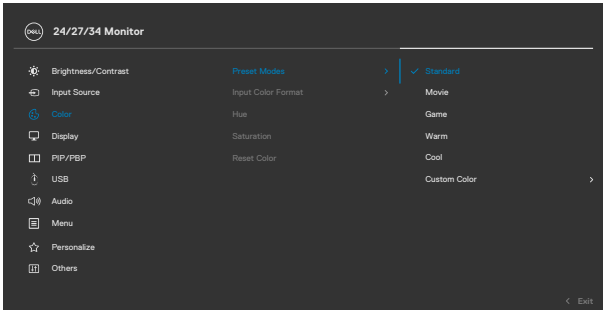





- **Standard (Standar):** Pengaturan Warna default, Monitor ini menggunakan panel cahaya biru redup yang disertifikasi oleh TUV untuk mengurangi output cahaya biru dan menghasilkan gambar yang lebih nyaman dan tidak terlalu menstimulasi mata saat membaca di layar.
- **Movie (Film):** Ideal untuk film.
- **Game (Permainan):** Ideal untuk hampir semua aplikasi game.
- **Warm (Hangat):** Menampilkan warna pada suhu warna yang lebih rendah. Layar tampak lebih hangat dengan warna merah/kuning.
- **Cool (Dingin):** Menampilkan warna pada suhu warna yang lebih tinggi. Layar tampak lebih dingin dengan warna biru.
- **Custom Color (Warna Kustom):** Untuk menyesuaikan pengaturan warna secara manual. Tekan tombol joystick kiri dan kanan untuk menyesuaikan nilai Merah, Hijau, dan Biru, lalu buat mode warna preset Anda sendiri.

Input Color Format (Format Input Warna)

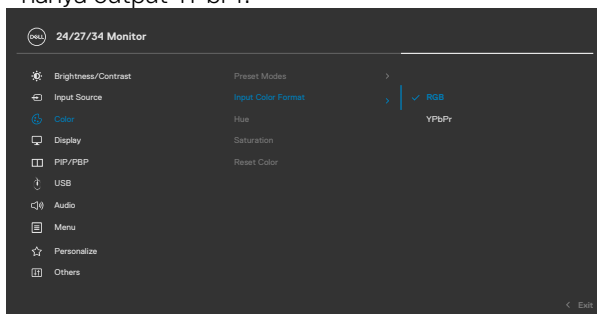
Untuk menetapkan mode input video.

- **RGB:** Gunakan pilihan ini jika monitor Anda tersambung ke komputer (atau pemutar DVD) menggunakan kabel USB Tipe C, DP.
- **YPbPr:** Pilih opsi ini jika pemutar DVD Anda mendukung hanya output YPbPr.

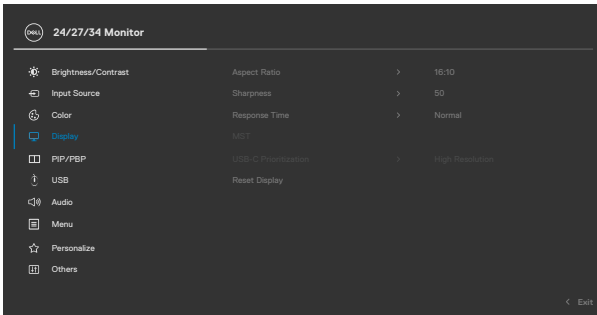

Ikon	Menu dan Submenu	Deskripsi
	Hue (Rona)	Gunakan joystick untuk menyesuaikan rona dari 0 hingga 100. CATATAN: Penyesuaian rona warna hanya tersedia untuk mode Film dan Game.
	Saturation (Saturasi)	Gunakan joystick untuk menyesuaikan saturasi dari 0 hingga 100. CATATAN: Penyesuaian Saturasi hanya tersedia untuk mode Film dan Game.
	Reset Color (Atur Ulang Warna)	Mengatur ulang pengaturan warna monitor ke default pabrik.
	Display (Tampilan)	Gunakan menu Tampilan untuk menyesuaikan gambar.
		
		
	Aspect Ratio (Rasio Aspek)	C2422HE: Sesuaikan rasio gambar ke 16:9, 4:3, 5:4 . C2722DE: Menyesuaikan rasio gambar ke 16:9, Auto Resize (Ubah Ukuran Otomatis), 4:3, atau 1:1 . C3422WE: Sesuaikan rasio gambar ke 21:9, 4:3, 5:4 .
	Sharpness (Ketajaman)	Membuat gambar terlihat lebih tajam dan lebih halus. Gerakkan joystick ke atas dan bawah untuk menyesuaikan ketajaman dari '0' hingga '100'.
	Response Time (Waktu Respons)	Dapat digunakan untuk mengatur Waktu Respons ke Normal atau Cepat .



Ikon	Menu dan Submenu	Deskripsi
	MST(Khusus C2422HE/C2722DE)	<p>Multi Stream Transport (MST) DP, atur ke AKTIF untuk mengaktifkan MST (DP out), atur ke TIDAK AKTIF untuk menonaktifkan fungsi MST.</p> <p>CATATAN: Saat kabel upstream DP/USB Tipe C dan kabel downstream DP tersambung, monitor akan mengatur MST = AKTIF secara otomatis, tindakan ini hanya akan dilakukan sekali setelah Pengaturan Ulang Pabrik atau Pengaturan Ulang Layar.</p>
	USB-C Prioritization (Penentuan Prioritas USB-C) (khusus C2722DE)	<p>Memungkinkan Anda menentukan prioritas untuk mentransfer data dengan resolusi tinggi (Resolusi Tinggi) atau kecepatan tinggi (Kecepatan Data Tinggi) saat menggunakan port USB Tipe-C/DisplayPort.</p> <p>CATATAN: Jika PC Anda tidak memiliki unit baterai internal dan daya diisi langsung dari port USB Tipe-C monitor (seperti Dektop Dell OptiPlex Ultra), mengubah Penentuan Prioritas USB-C saat proses berlangsung dapat mengganggu pengisian daya dari monitor ke PC. Atur Pengisian Daya USB-C ke Aktifkan Selama Daya Mati.</p>
	Reset Display (Atur Ulang Tampilan)	<p>Mengatur ulang semua pengaturan dalam menu Display (Tampilan) ke default pabrik.</p>



Ikona Menu dan Submenu

Deskripsi



PIP/PBP (Hanya C3422WE)

Fungsi ini menampilkan jendela yang memunculkan gambar dari sumber input lain.

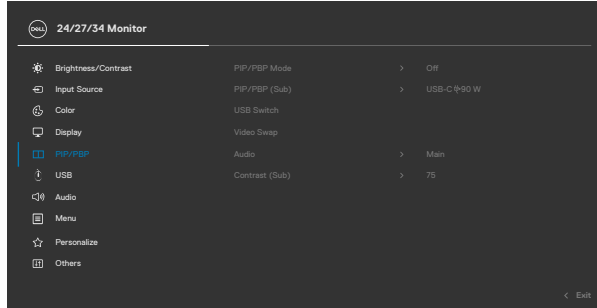

Jendela Utama	Jendela Tambahan	
	USB Tipe-C	DP
USB Tipe-C	√	√
DP	√	√

CATATAN: Gambar dalam PBP akan ditampilkan di bagian tengah layar, bukan di layar penuh.





Ikona Menu dan Submenu

Deskripsi

PIP/PBP Mode (Mode PIP/PBP)

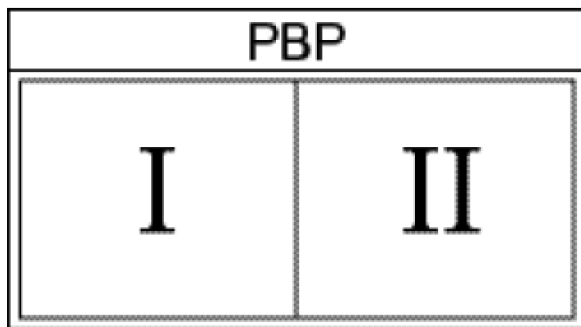
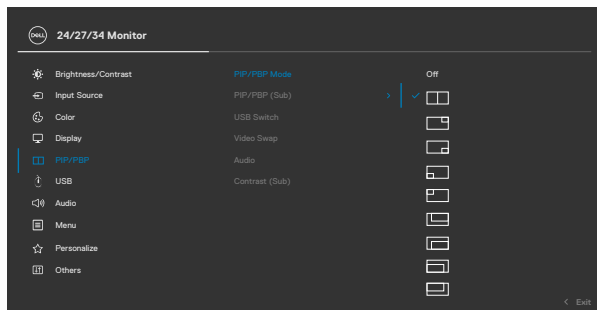
Menyesuaikan mode PIP atau PBP (Gambar per Gambar). Anda dapat menonaktifkan fitur ini dengan memilih Off (Tidak Aktif).

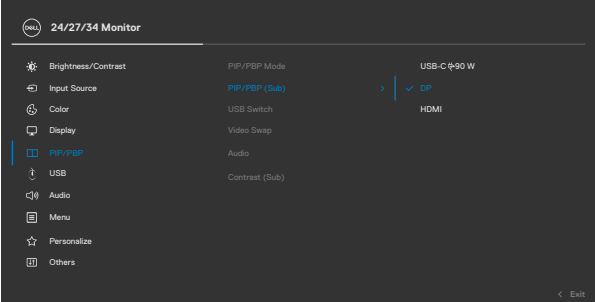

Ikon	Menu dan Submenu	Deskripsi
	PIP/PBP (Sub)	Pilih di antara sinyal video berbeda yang mungkin tersambung ke monitor Anda untuk jendela tambahan PBP. Tekan tombol ✓ untuk memilih sinyal sumber jendela tambahan PBP.
		 
	USB Switch (Switch USB)	Pilih untuk beralih antara sumber upstream USB dalam mode PBP. Gerakkan joystick untuk beralih di antara sumber upstream USB di mode PBP.
	Video Swap (Alih Video)	Pilih untuk mengalihkan video antara jendela utama dan jendela tambahan di mode PBP. Gerakkan joystick untuk mengalihkan jendela utama dan jendela tambahan.
	Contrast (Sub) (Kontras (Sub))	Sesuaikan tingkat kontras gambar di Mode PBP. Gerakkan joystick untuk meningkatkan atau menurunkan kontras.



Ikon **Menu dan Submenu****Deskripsi**

**USB**

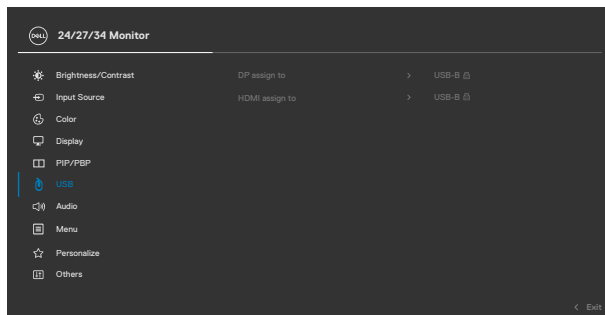

Memungkinkan Anda mengatur port upstream USB untuk sinyal input DP, sehingga port downstream USB monitor (mis. keyboard dan mouse) dapat digunakan oleh sinyal input yang aktif saat Anda menyambungkan komputer ke salah satu port upstream.

Saat Anda hanya menggunakan satu port upstream, port upstream yang tersambung akan aktif.



CATATAN: Untuk mencegah kerusakan atau kehilangan data, sebelum mengubah port upstream USB, pastikan tidak ada perangkat penyimpanan USB yang digunakan oleh komputer yang tersambung ke port upstream USB monitor.

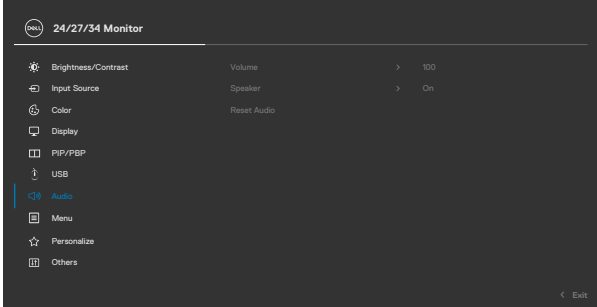

Ikon	Menu dan Submenu	Deskripsi
	Audio	Gunakan menu Pengaturan Audio untuk menyesuaikan pengaturan audio.
		
		
Volume	Memungkinkan Anda memperbesar volume speaker. Gerakkan joystick ke atas dan bawah untuk menyesuaikan volume suara dari '0' hingga '100'.	
Speaker	Memilih fungsi Speaker Hidup atau Mati.	
Reset Audio (Atur Ulang Audio)	Mengatur ulang semua pengaturan dalam menu Audio ke default pabrik. CATATAN: Jika menggunakan volume audio kabel USB, sinkronisasikan dengan volume suara Windows dan jangan atur ulang ke pengaturan default.	



Ikona Menu dan Submenu

Deskripsi



Menu

Pilih pilihan ini untuk menyesuaikan pengaturan OSD, seperti bahasa OSD, lama waktu menu tetap tampil di layar, dan lainnya.

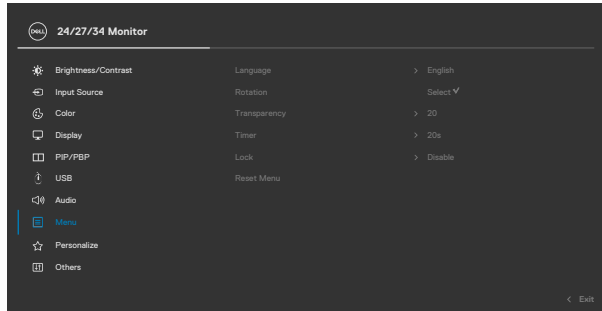

Language (Bahasa)

Mengatur tampilan OSD ke salah satu dari delapan bahasa.

(Inggris, Spanyol, Prancis, Jerman, Portugis Brasil, Rusia, Tionghoa Modern, atau Jepang).

Rotation (Rotasi) (Khusus C2422HE/ C2722DE)

Putar OSD 0/90/270 derajat.

Anda dapat menyesuaikan menu menurut rotasi tampilan.

Transparency (Transparansi)

Gunakan pilihan ini untuk mengubah transparansi menu dengan menggerakkan joystick ke atas atau bawah (min. 0/maks. 100).

Timer

OSD Hold Time (Waktu Tunggu OSD): Mengatur lama waktu OSD tetap aktif setelah Anda menekan tombol.

Gerakkan joystick untuk menyesuaikan panel geser dalam penambahan 1 detik, mulai dari 5 hingga 60 detik.



Ikun Menu dan Submenu**Deskripsi**

Lock (Kunci)

Dengan tombol kontrol terkunci, Anda dapat mencegah orang lain mengakses kontrol. Hal ini juga mencegah pengaktifan yang tak disengaja dalam konfigurasi beberapa monitor yang bersebelahan.

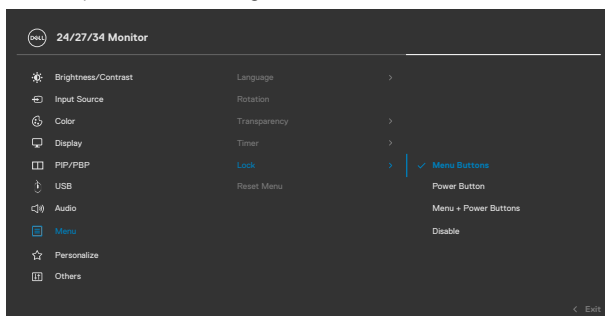

- ♦ **Tombol Menu:** Melalui OSD untuk mengunci tombol Menu.
- ♦ **Tombol Daya:** Melalui OSD untuk mengunci tombol Daya.
- ♦ **Tombol Menu + Daya:** Melalui OSD untuk mengunci semua tombol Menu dan Daya.
- ♦ **Nonaktif:** Gerakkan Joystick ke kiri, lalu tahan selama 4 detik.

Reset Menu (Atur Ulang Menu)

Mengatur ulang semua pengaturan dalam menu **Reset (Atur Ulang)** ke default pabrik.



Ikona Menu dan Submenu

Deskripsi



Personalize (Personalisasi)

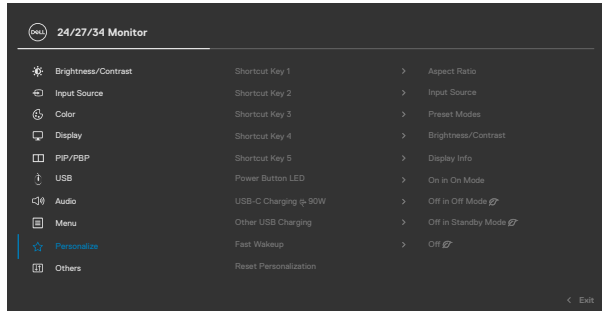

Shortcut key 1

(Tombol pintasan 1)

Shortcut key 2

(Tombol pintasan 2)

Shortcut key 3

(Tombol pintasan 3)

Shortcut key 4

(Tombol pintasan 4)

Shortcut key 5

(Tombol pintasan 5)

Pilih dari rangkaian **Preset Modes (Mode Preset)**, **Game Enhance Mode (Mode Penyempurnaan Game)**, **AMD FreeSync Premium Pro**, **Dark Stabilizer (Penstabil Gelap)**, **Brightness/Contrast (Kecerahan/Kontras)**, **Input Source (Sumber Input)**, **Aspect Ratio (Rasio Aspek)**, **Smart HDR (HDR Pintar)**, **Volume** sebagai tombol pintasan.

Power Button LED (LED Tombol Daya)

Memungkinkan Anda mengatur status lampu daya untuk menghemat energi.

USB-C Charging 90W (Pengisian Daya USB-C 90W)

Memungkinkan Anda mengaktifkan atau menonaktifkan fungsi pengisian daya **USB-C Charging 90 W (Pengisian Daya USB-C 90W)** saat monitor dalam mode daya mati.

Other USB Charging (Pengisian Daya USB Lainnya)

Memungkinkan Anda mengaktifkan atau menonaktifkan fungsi pengisian daya **Other USB Charging (Pengisian Daya USB Lainnya)** saat monitor dalam mode siaga.

Fast Wakeup (Pengaktifan Cepat) (khusus C3422WE)

Mempercepat waktu pemulihan dari mode tidur.

Reset Personalization (Atur ulang Personalisasi)

Mengatur ulang semua pengaturan dalam menu **Personalize (Personalisasi)** ke nilai preset pabrik.



Ikun Menu dan Submenu



Others (Lainnya)

Deskripsi

Gunakan pilihan ini untuk menyesuaikan pengaturan OSD seperti **DDC/CI**, **LCD conditioning (Pengkondisian LCD)**, dan lainnya.

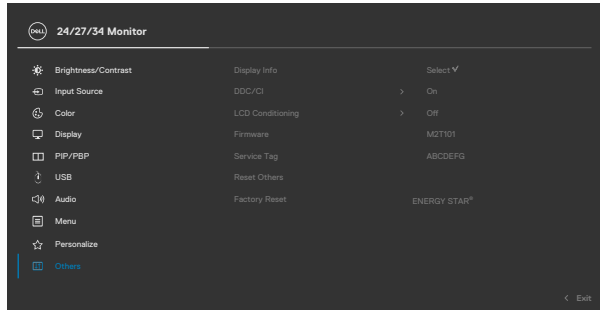

Display Info (Info Tampilan) DDC/CI

Menampilkan pengaturan monitor saat ini.

DDC/CI (Display Data Channel/Command Interface) memungkinkan penyesuaian parameter monitor (kecerahan, keseimbangan warna, dsb.) melalui perangkat lunak di komputer. Anda dapat menonaktifkan fitur ini dengan memilih **Off (Tidak Aktif)**. Aktifkan fitur ini untuk pengalaman terbaik dan performa optimal pada monitor Anda.

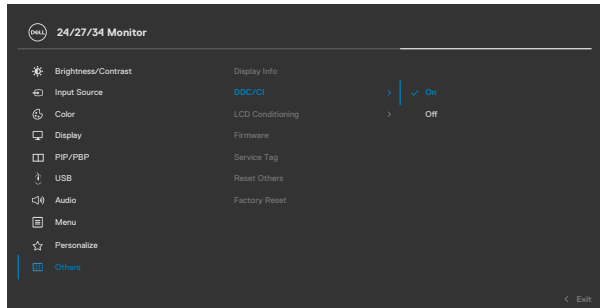

Ikun Menu dan Submenu	Deskripsi
LCD Conditioning (Pengkondisian LCD)	Membantu mengurangi masalah kecil seperti retensi gambar. Tergantung pada derajat retensi gambar, program tersebut mungkin memerlukan beberapa waktu untuk berfungsi. Anda dapat mengaktifkan fitur ini dengan memilih On (Aktif) .
Firmware Service Tag (Tag Servis)	Menampilkan versi firmware monitor Anda. Menampilkan Tag Servis. Tag Servis adalah pengidentifikasi alfanumerik unik yang memungkinkan Dell mengidentifikasi spesifikasi produk dan mengakses informasi jaminan. CATATAN: Tag Servis juga dicetak pada label yang terletak pada bagian belakang penutup.
Reset Others (Atur Ulang Lainnya)	Mengatur ulang semua pengaturan dalam menu Others (Lainnya) ke default pabrik.
Factory Reset (Pengaturan Ulang Pabrik)	Memulihkan semua nilai preset ke pengaturan default pabrik.

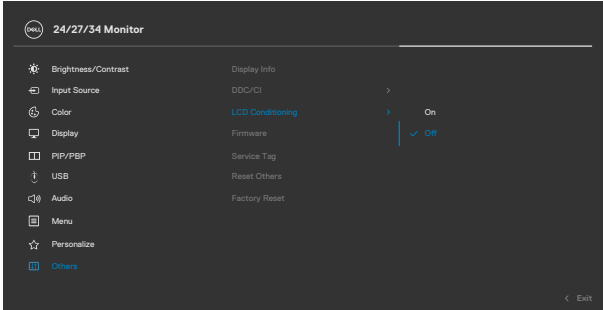

Pesan peringatan OSD

Bila monitor tidak mendukung mode resolusi tertentu, Anda dapat melihat pesan berikut:

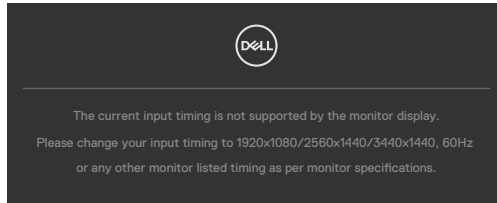

Ini berarti monitor tidak dapat disinkronisasi dengan sinyal yang diterima dari komputer. Lihat [Spesifikasi Monitor](#) untuk kisaran frekuensi Horizontal dan Vertikal yang dapat dikenali oleh monitor ini. Mode yang disarankan adalah 1920 x 1200.

Anda dapat melihat pesan berikut sebelum fungsi DDC/CI dinonaktifkan:

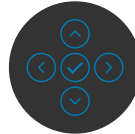
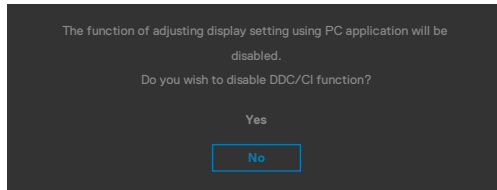

Saat monitor beralih ke mode Power Save (Hemat Daya), pesan berikut akan ditampilkan:

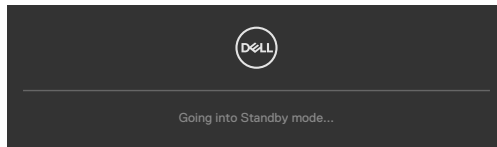

Aktifkan komputer dan bangunkan monitor untuk memperoleh akses ke [OSD](#).



Jika Anda menekan tombol apa pun selain tombol daya, pesan berikut akan ditampilkan, tergantung pada input yang dipilih:

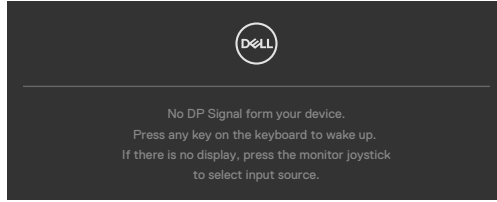

Pesan yang ditampilkan sewaktu kabel yang mendukung mode alternatif DP tersambung ke monitor dalam kondisi berikut:
Saat Pilih Otomatis pada **USB Tipe C 90W** diatur ke **Sarankan untuk Beberapa Input**.

- Saat kabel USB-C tersambung ke monitor.

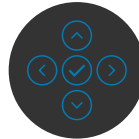
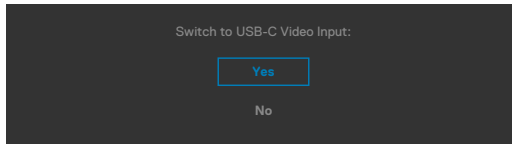

Bila Anda memilih item OSD **Factory Reset (Pengaturan Ulang Pabrik)** dalam fitur Other (Lainnya), pesan berikut akan ditampilkan:

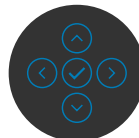
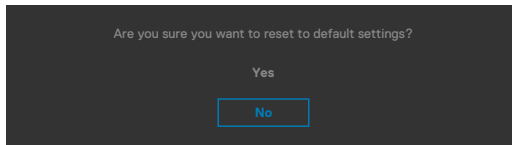

Bila Anda memilih **'Ya'** untuk mengatur ulang pengaturan default, pesan berikut akan muncul:



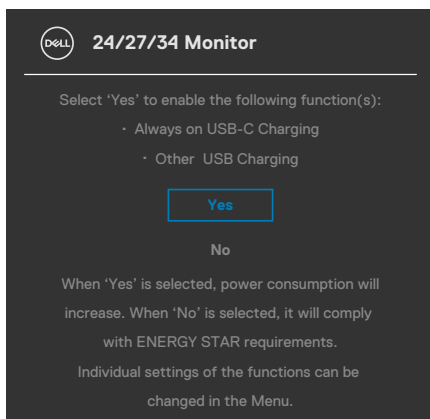

Pilih item OSD **Nonaktif dalam Mode Siaga** pada fitur Personalisasi, lalu pesan berikut akan muncul:

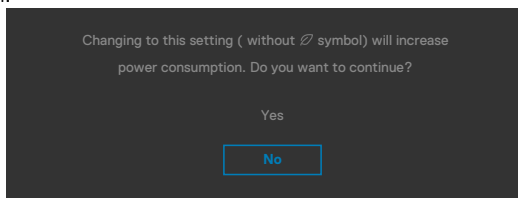

Bila Anda menyesuaikan tingkat Kecerahan di atas 75% tingkat default, maka pesan berikut akan ditampilkan:

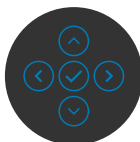
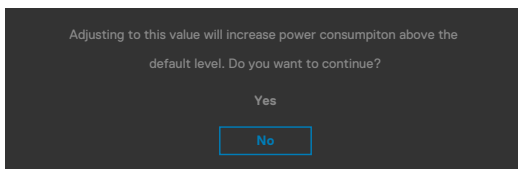

- Saat pengguna memilih “Ya”, pesan daya hanya akan ditampilkan satu kali.
- Saat pengguna memilih ‘Tidak’, pesan peringatan daya akan muncul kembali.
- Pesan peringatan daya akan muncul kembali hanya jika pengguna melakukan Pengaturan Ulang Pabrik dari menu OSD.



Jika input USB Tipe C / DP / HDMI dipilih dan kabel yang terkait tidak tersambung, kotak dialog mengambang seperti yang ditunjukkan di bawah ini akan ditampilkan.

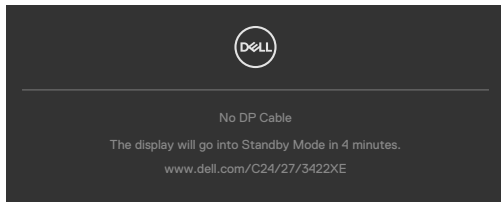

atau

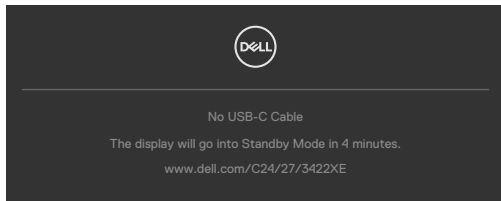

atau

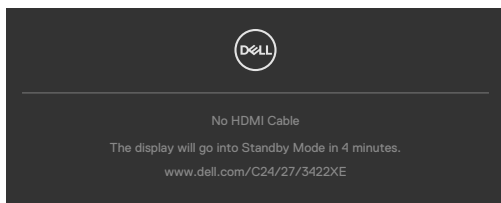

Bila modul webcam **muncul**, pesan berikut akan ditampilkan:

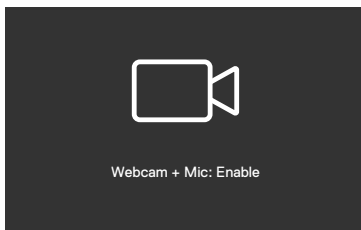

Bila modul webcam **masuk**, pesan berikut akan ditampilkan:

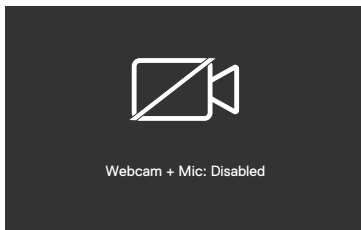

Jika webcam masuk dan Anda menekan tombol **Mute (Bisukan)**, pesan berikut akan ditampilkan:

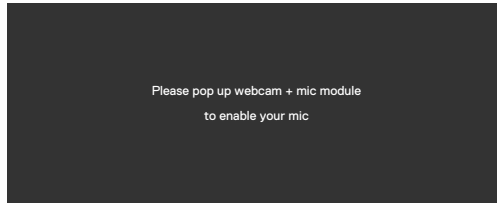

Bila kabel upstream USB tidak tersambung, dan Anda menekan tombol **Tim/ Hookswitch/Mute (Bisukan)**, pesan berikut akan ditampilkan:

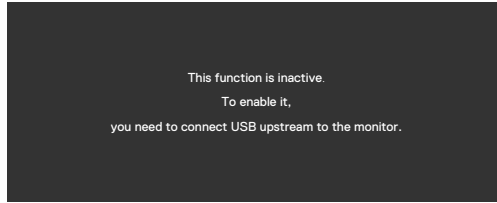

CATATAN: Agar tombol **Tim/Hookswitch/Perkecil volume/Perbesar volume/Bisukan** dapat berfungsi, Anda harus menyambungkan kabel upstream USB (Tipe-A ke Tipe-B atau Tipe-C ke Tipe-C) dari PC ke monitor.

Lihat [Penyelesaian Masalah](#) untuk informasi selengkapnya.



Mengatur resolusi maksimum

Untuk mengatur resolusi maksimum pada monitor:

Di Windows 7, Windows 8, atau Windows 8.1:

1. Hanya untuk Windows 8 atau Windows 8.1, pilih ubin Desktop agar dapat beralih ke desktop klasik. Untuk Windows Vista dan Windows 7, lewati langkah ini.
2. Klik kanan desktop, lalu klik **Screen Resolution (Resolusi Layar)**.
3. Klik daftar Drop-down **Screen Resolution (Resolusi Layar)**, lalu pilih **1920 x 1080(C2422HE)/2560 x 1440(C2722DE)/3440 x 1440(C3422WE)**.
4. Klik **OK**.

Di Windows 10:

1. Klik kanan desktop, lalu klik **Display Settings (Pengaturan Tampilan)**.
2. Klik **Advanced display settings (Pengaturan tampilan lanjutan)**.
3. Klik daftar drop-down **Resolution (Resolusi)**, lalu pilih **1920 x 1080(C2422HE)/2560 x 1440(C2722DE)/3440 x 1440(C3422WE)**.
4. Klik **Apply (Terapkan)**.

Jika **1920 x 1080(C2422HE)/2560 x 1440(C2722DE)/3440 x 1440(C3422WE)** tidak tersedia sebagai pilihan, Anda mungkin perlu memperbarui driver grafis.

Tergantung pada komputer Anda, selesaikan salah satu prosedur berikut:

Jika Anda memiliki desktop atau komputer portabel Dell:

- Kunjungi <https://www.dell.com/support>, masukkan tag servis, lalu unduh driver terbaru untuk kartu grafis Anda.

Jika Anda menggunakan komputer non-Dell (laptop atau desktop):

- Kunjungi situs web dukungan produsen komputer Anda, lalu unduh driver grafis terbaru.
- Kunjungi situs web produsen kartu grafis Anda, lalu unduh driver grafis terbaru.



Mengatur Switch KVM USB

Untuk mengatur Switch KVM USB sebagai Tombol Pintasan untuk monitor:

1. Tekan tombol joystick untuk membuka menu utama OSD.
2. Gerakkan joystick untuk memilih **Personalize (Personalisasi)**.

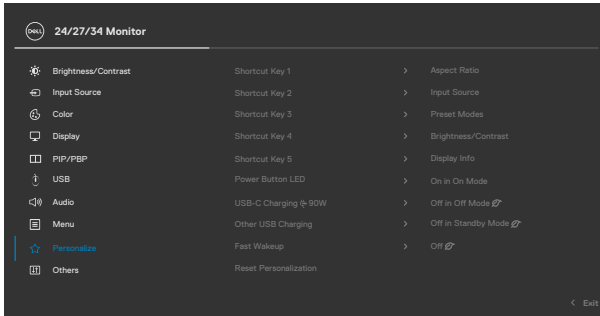

3. Gerakkan joystick ke kanan untuk mengaktifkan pilihan yang disorot.
4. Gerakkan joystick ke kanan untuk mengaktifkan pilihan **Shortcut Key 1 (Tombol Pintasan 1)**.
5. Gerakkan joystick ke atas atau ke bawah untuk memilih **USB Switch (Switch USB)**.

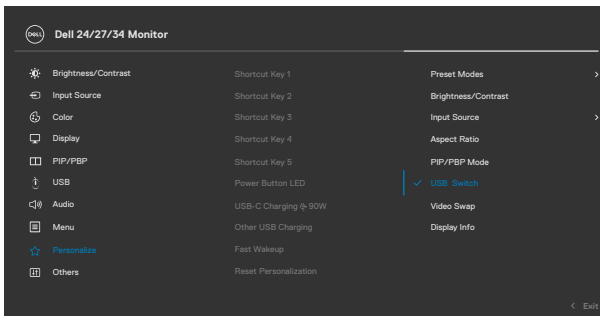

6. Tekan joystick untuk mengkonfirmasi pilihan.

CATATAN: Fungsi Switch KVM USB hanya dapat digunakan dalam mode PBP (Hanya untuk C3422WE).



Berikut adalah ilustrasi beberapa skenario sambungan dan pengaturan menu Pilihan USB, seperti yang diilustrasikan dalam bingkai warna yang sesuai.

1. Saat menyambungkan **HDMI + USB-B** ke komputer 1 dan **DP + USB A ke C** ke komputer 2:

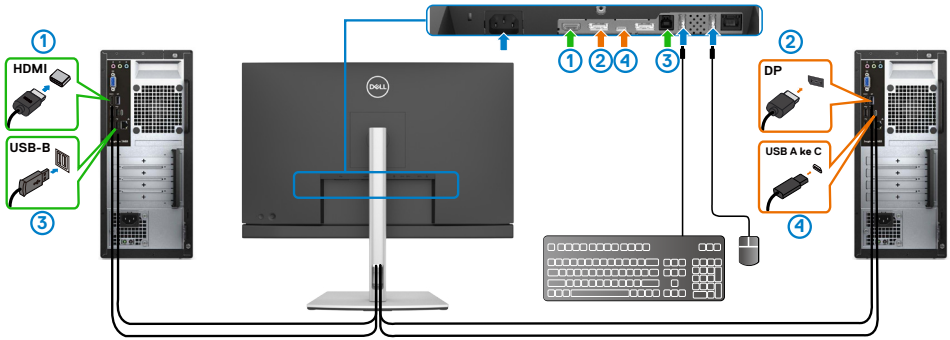

CATATAN: Sambungan USB Tipe-C saat ini hanya mendukung transfer data.

Pastikan Pemilihan USB untuk **HDMI** telah diatur ke **USB-B** dan **DP** diatur ke **USB-C** ➔ **90 W**.

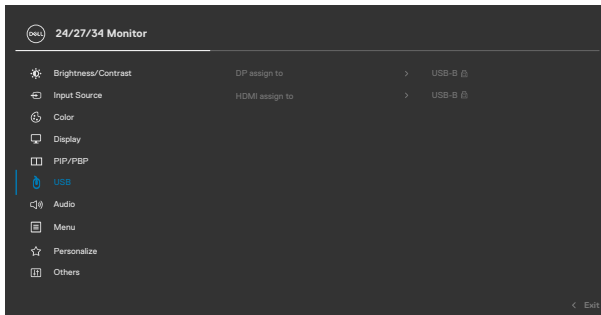

2. Saat menyambungkan **HDMI + USB-B** ke komputer 1 dan **USB Tipe-C** ke komputer 2:

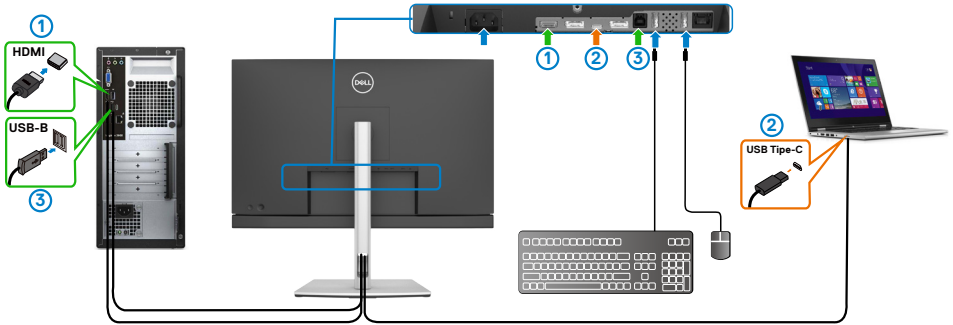

CATATAN: Sambungan USB Tipe-C saat ini mendukung transfer video dan data.

Pastikan **USB Selection (Pemilihan USB)** untuk **HDMI** diatur ke **USB-B**.

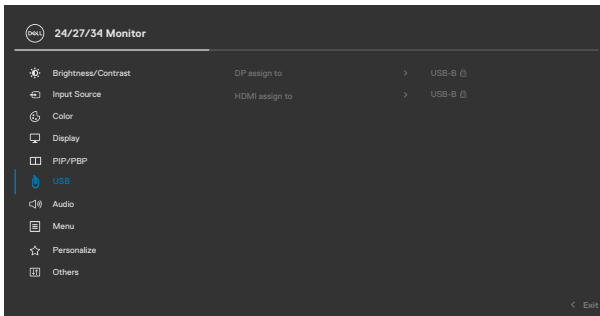

CATATAN: Karena port USB Tipe-C mendukung mode Alternatif DisplayPort, Anda tidak perlu mengatur Pemilihan USB ke USB Type-C.

CATATAN: Bila Anda menyambungkan ke sumber input video berbeda yang tidak ditunjukkan di atas, ikuti metode yang sama guna membuat pengaturan yang benar untuk Pemilihan USB untuk memasang port.



Mengatur KVM Otomatis

Anda dapat mengikuti petunjuk berikut untuk mengonfigurasi KVM Otomatis untuk monitor:

1. Pastikan **PIP/PBP Mode (Mode PIP/PBP)** sudah dalam kondisi **Off (Mati)**.

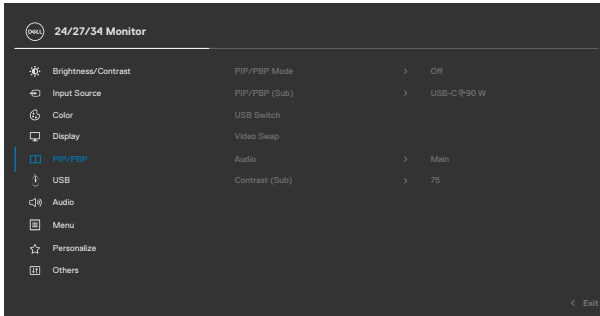

CATATAN: Fungsi PIP/PBP ini hanya untuk C3422WE.

2. Pastikan bahwa **Auto Select (Pilih Otomatis)** telah **On (Aktif)** dan **Auto Select for USB-C (Pilih Otomatis untuk USB-C)** diatur ke Ya.

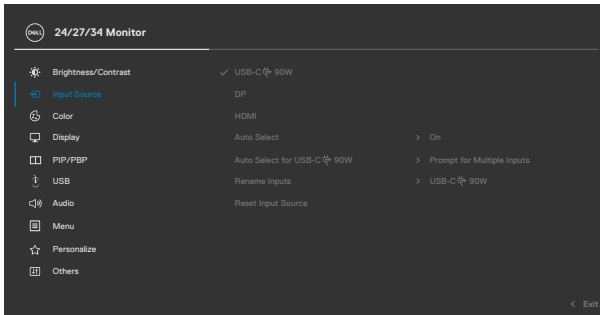

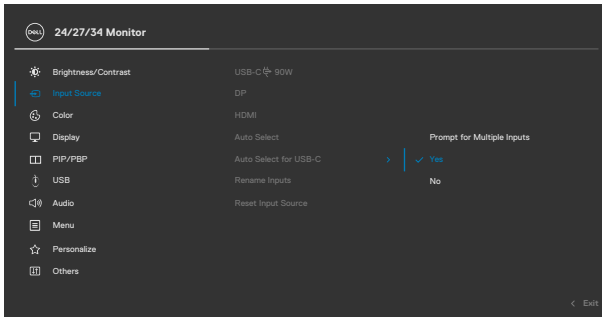

3. Pastikan bahwa port USB dan input video dipasangkan dengan benar.

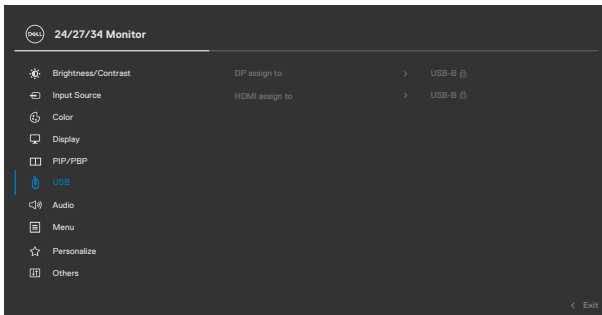

CATATAN: Untuk sambungan USB Tipe-C, tidak diperlukan pengaturan lebih lanjut.



Mengkonfigurasi Windows Hello

Di Windows® 10:

Klik menu mulai Windows, lalu klik **Settings (Pengaturan)**.

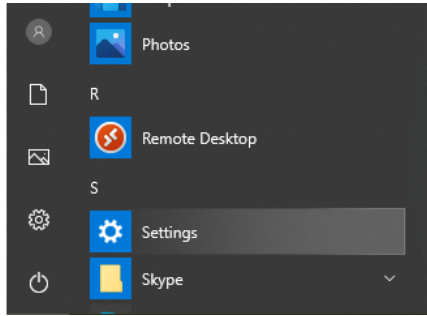

Klik **Accounts (Akun)**.

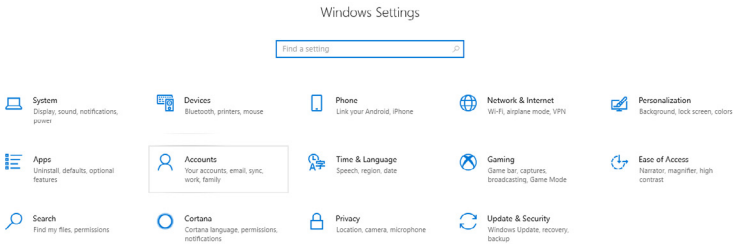

Klik **Sign-in options (Pilihan untuk masuk)**. Anda harus mengatur PIN agar dapat mendaftar di Windows Hello.

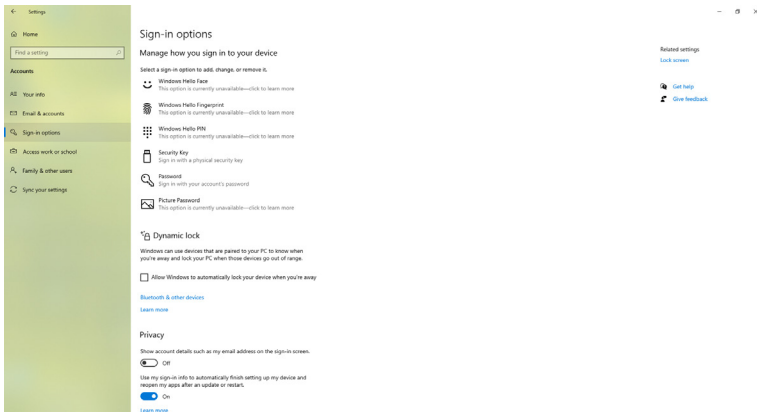

Klik **Add (Tambah)** dalam **PIN**, lalu masuk untuk **Set up a PIN (Buat PIN)**. Masukkan PIN Baru, Konfirmasikan PIN, lalu klik **OK**.

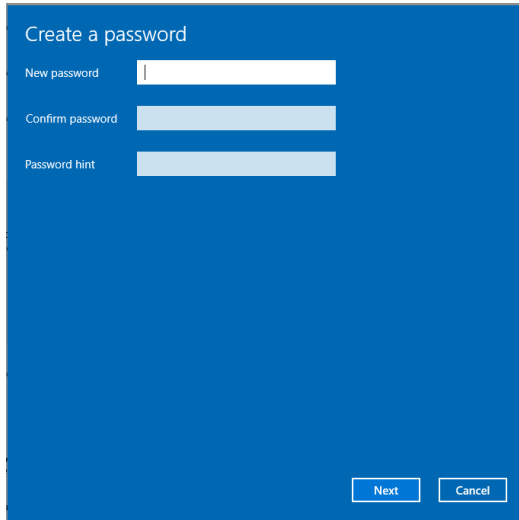

Setelah selesai, pilihan untuk mengatur Windows Hello akan terbuka. Klik **Set up (Atur)** dalam **Windows Hello**, lalu masuk ke **Windows Hello setup (pengaturan Windows Hello)**.

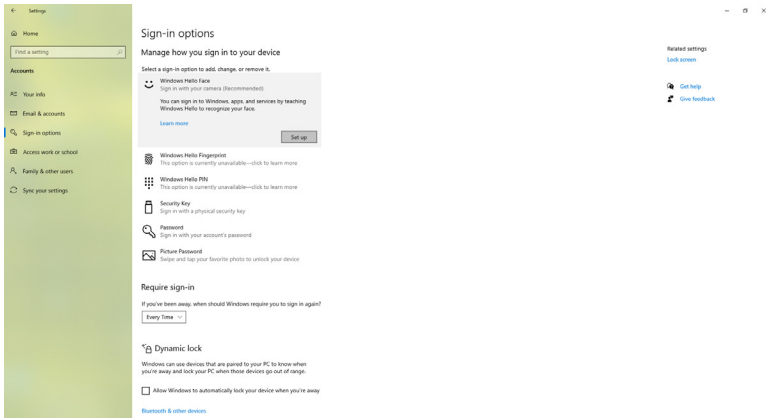

Pesan berikut akan ditampilkan, lalu klik **Get started (Mulai)**.

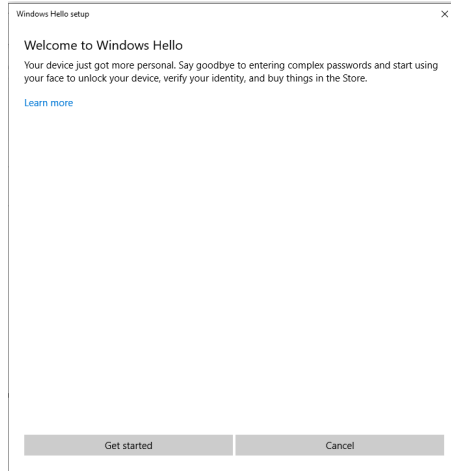

Terus lihat ke arah layar dan posisikan diri Anda sehingga wajah Anda berada di bagian tengah bingkai yang ditampilkan pada layar. Webcam akan mendaftarkan wajah Anda.

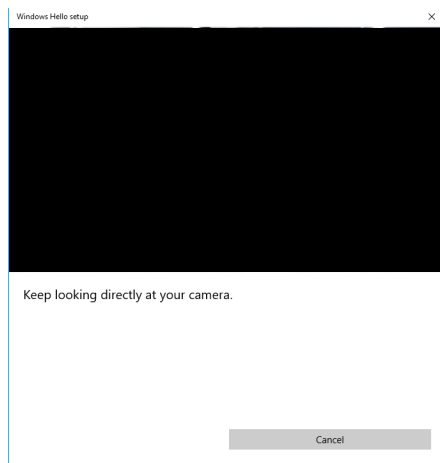

Bila pesan berikut ditampilkan, klik **Close (Tutup)** untuk keluar dari **Windows Hello setup (konfigurasi Windows Hello)**.

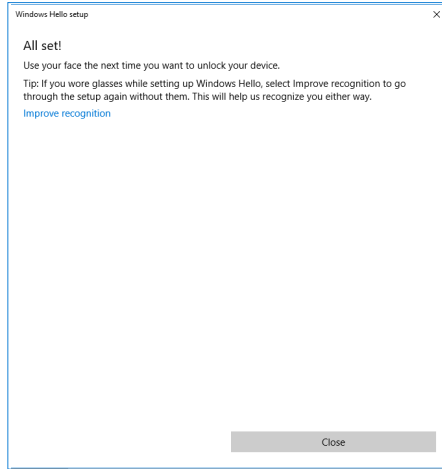

Setelah konfigurasi selesai, Anda memiliki pilihan lain untuk meningkatkan pengenalan. Klik **Improve recognition (Tingkatkan pengenalan)** jika diperlukan.



Mengkonfigurasi webcam monitor sebagai pengaturan default

Saat menggunakan notebook dengan webcam internal untuk menyambungkan monitor ini, pada antarmuka manajer perangkat, Anda dapat menemukan webcam internal notebook dan webcam monitor. Biasanya, status webcam kedua perangkat ini aktif, dan pengaturan default-nya menggunakan webcam internal notebook.

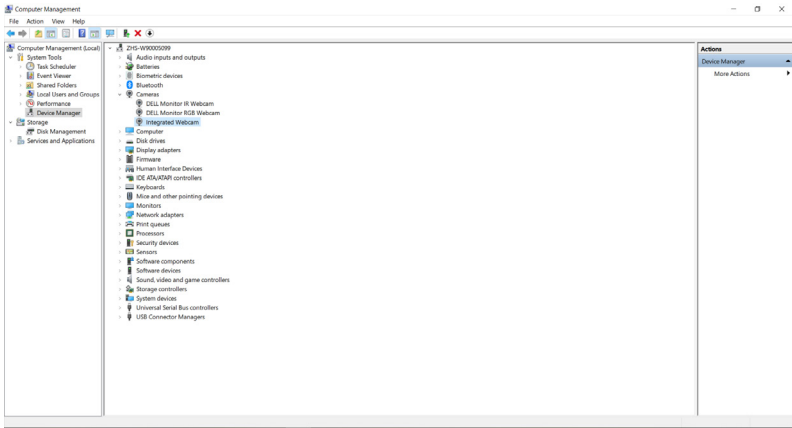

Jika Anda ingin mengkonfigurasi webcam monitor sebagai pengaturan default, Anda harus menonaktifkan webcam internal notebook. Untuk mengidentifikasi webcam internal notebook dan menonaktifkannya, ikuti petunjuk berikut:

Klik kanan **Dell Monitor IR Webcam**, lalu klik **Properties (Properti)** untuk membuka **Dell Monitor IR Webcam Properties (Properti Dell Monitor IR Webcam)**.

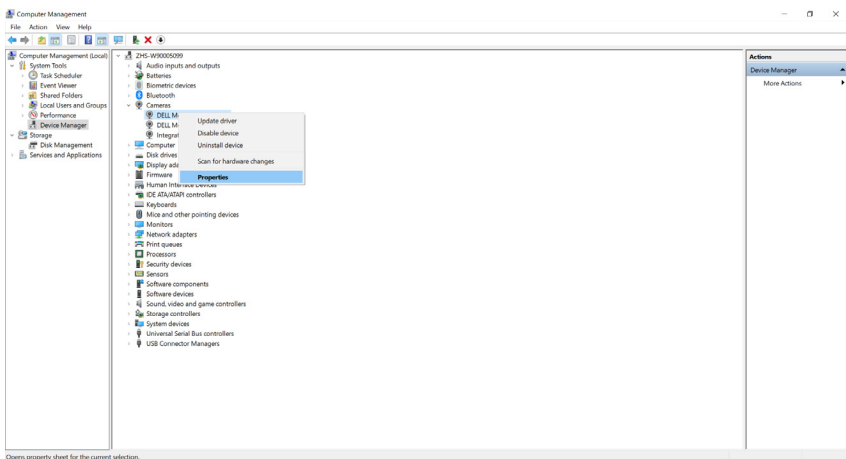

Opens property sheet for the current selection.



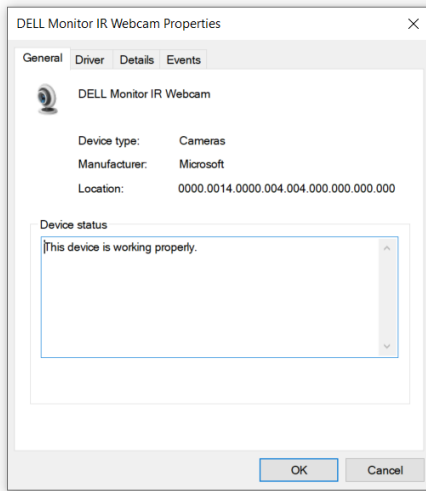

Klik **Details > Property (Detail > Properti)**, lalu pilih **Hardware Ids (ID Perangkat Keras)**.

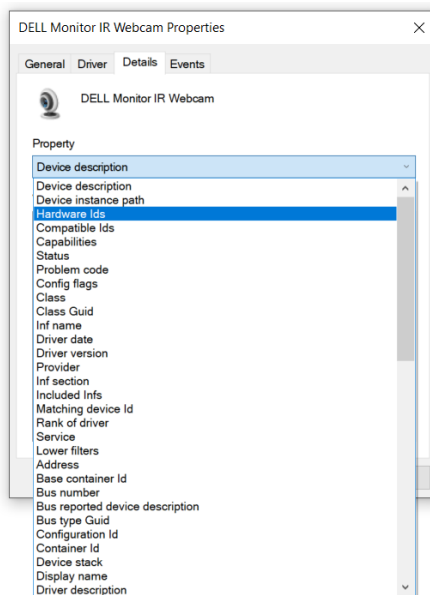

Value (Nilai) akan menampilkan detail ID perangkat keras Dell Monitor IR Webcam ini. ID perangkat keras webcam internal notebook dan webcam monitor berbeda. Untuk C2422HE/C2722DE/C3422WE, id perangkat keras webcam monitor akan ditampilkan sebagai berikut:

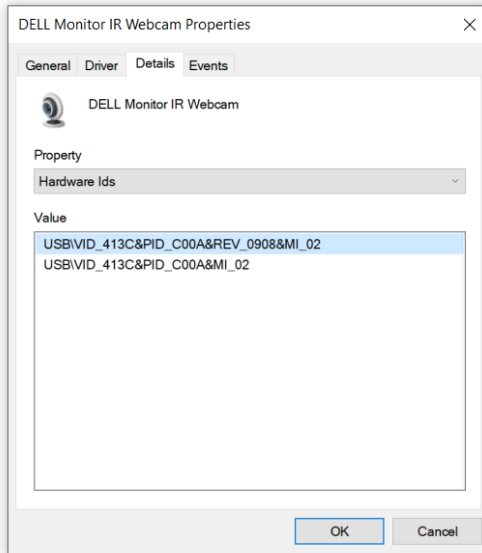

Klik kanan webcam **PC/Notebook** yang memiliki ID perangkat keras berbeda, lalu klik **Disable (Nonaktifkan)**.

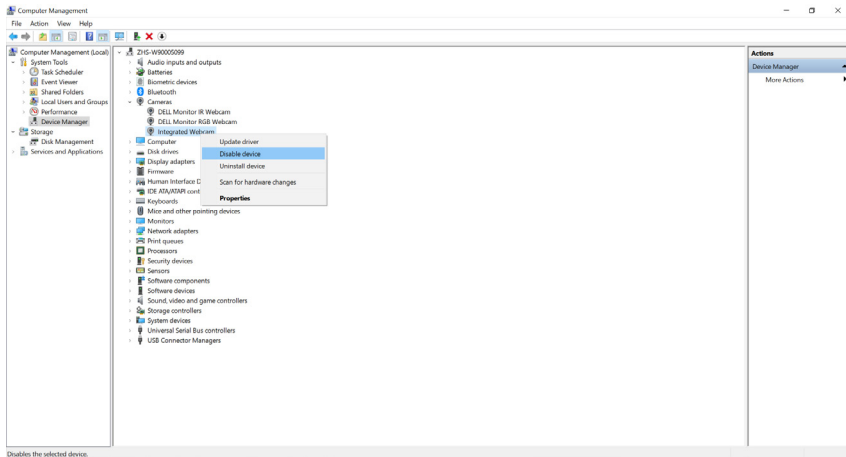

Pesan berikut akan ditampilkan:

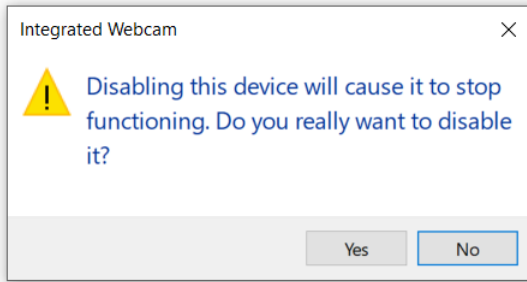

Klik Ya. Webcam notebook telah dinonaktifkan dan webcam monitor akan digunakan sebagai pengaturan default. Hidupkan ulang notebook.

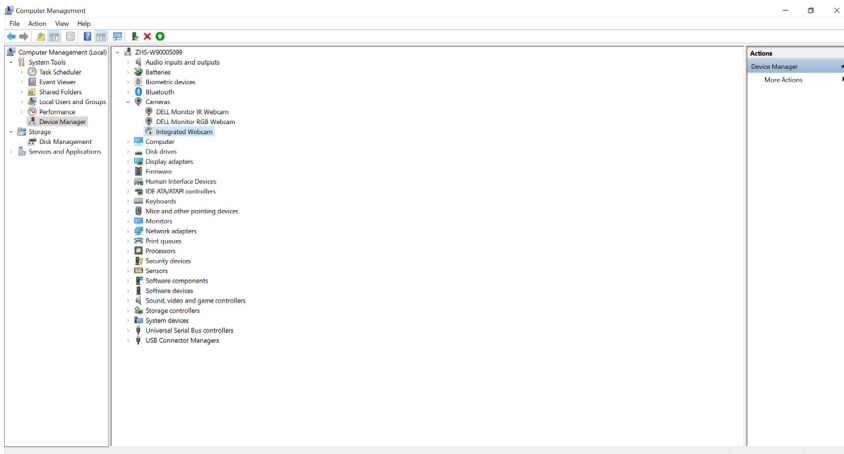

Mengatur ulang speaker monitor sebagai pengaturan default

Bila komputer Anda tersambung ke banyak speaker, dan jika Anda ingin mengkonfigurasi speaker monitor sebagai pengaturan default, ikuti petunjuk di bawah ini.

Klik kanan Volume di area pemberitahuan baris tugas Windows.



Klik **Playback devices (Perangkat pemutaran)**, lalu buka antarmuka pengaturan **Sound (Suara)**.

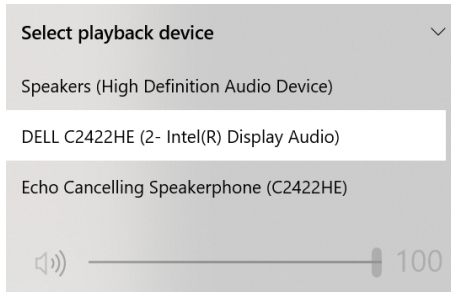

Jika hanya kabel HDMI atau DP yang tersambung dari monitor ke komputer, maka hanya satu speaker dengan nama **DELL C2422HE/C2722DE/C3422WE** dari monitor yang akan ditampilkan di antarmuka pengaturan **Sound (Suara)**.

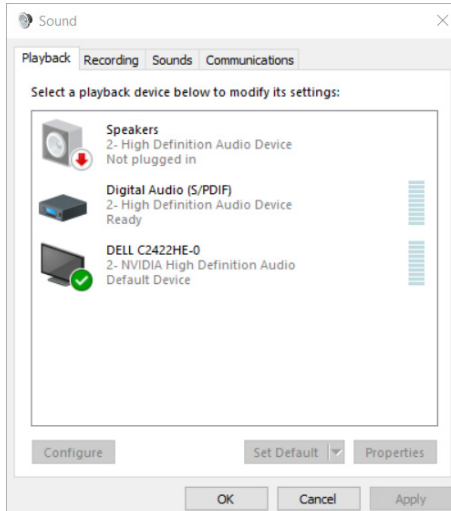

Klik **DELL C2422HE/C2722DE/C3422WE**, lalu klik **Set Default (Tetapkan Default)**, dan speaker monitor akan digunakan sebagai pengaturan default.

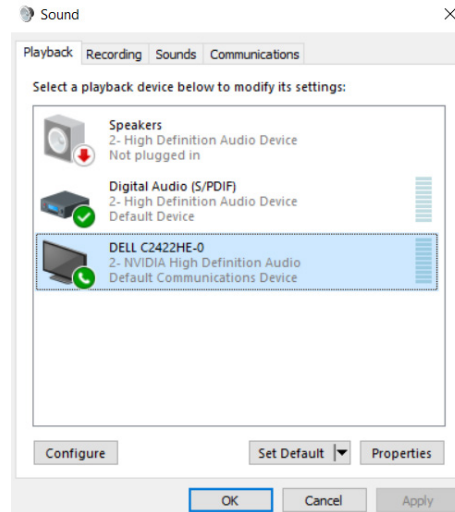

Klik **OK** untuk keluar dari pengaturan **Sound (Suara)**.

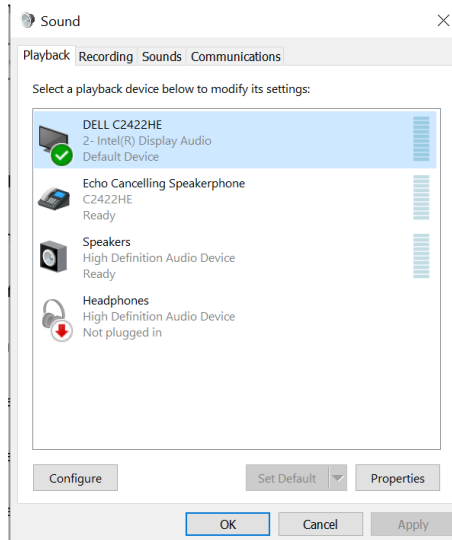

Jika kabel USB dan kabel HDMI atau DP tersambung dari monitor ke komputer, kedua speaker dengan nama **DELL C2422HE/C2722DE/C3422WE** dan **Echo Cancelling Speakerphone (C2422HE/C2722DE/C3422WE)** akan ditampilkan di antarmuka pengaturan **Suara** dari monitor. Perbedaan antara **DELL C2422HE/C2722DE/C3422WE** dan **Echo Cancelling Speakerphone (C2422HE/C2722DE/C3422WE)** hanya pada sumber sinyal yang berbeda. Anda dapat memilih salah satu sebagai speaker default untuk monitor.

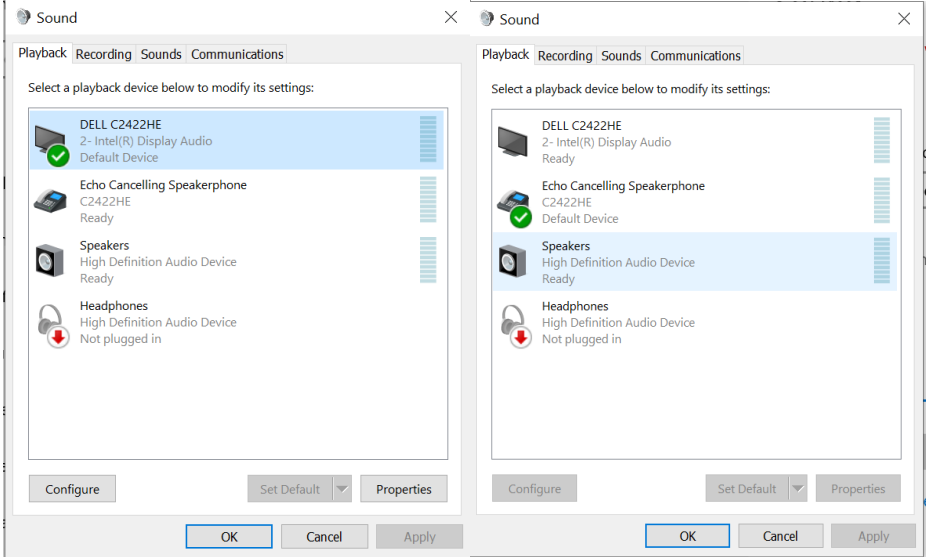

Penyelesaian Masalah

⚠ PERINGATAN: Sebelum Anda memulai prosedur apa pun di bagian ini, ikuti [Petunjuk Keselamatan](#).

Uji mandiri

Monitor Anda menyediakan fitur uji mandiri yang memungkinkan Anda memeriksa apakah monitor Anda berfungsi dengan benar. Jika monitor dan komputer Anda tersambung dengan benar namun layar monitor tetap gelap, jalankan uji mandiri monitor dengan melakukan langkah-langkah berikut:

1. Matikan komputer dan monitor.
2. Lepas kabel video dari bagian belakang komputer. Untuk memastikan operasi Uji Mandiri berjalan dengan benar, lepas semua kabel digital dan analog dari bagian belakang komputer.
3. Hidupkan monitor.

Kotak dialog mengambang akan muncul di layar (dengan latar belakang hitam), jika monitor tidak dapat mengenali sinyal video dan berfungsi dengan benar. Selama dalam mode Uji mandiri, LED daya akan tetap putih. Selain itu, tergantung pada input yang dipilih, salah satu dialog yang ditunjukkan di bawah akan terus bergulir pada layar.

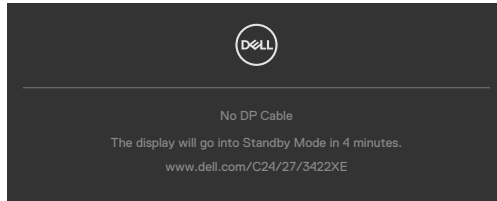

atau

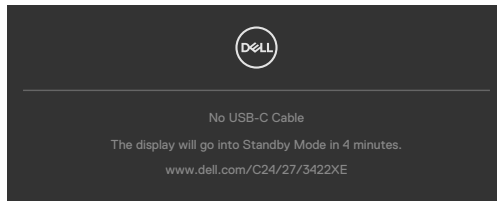

4. Kotak ini juga akan ditampilkan selama pengoperasian sistem normal jika kabel video terputus atau rusak.
5. Matikan monitor, sambungkan kembali kabel video, lalu hidupkan komputer dan monitor Anda.

Jika layar monitor masih kosong setelah menjalankan prosedur sebelumnya, periksa pengontrol video dan komputer Anda, karena monitor masih berfungsi dengan baik.



Diagnostik internal

Monitor Anda memiliki alat diagnostik internal yang dapat membantu Anda menentukan apakah ketidaknormalan layar yang Anda alami merupakan masalah yang disebabkan oleh monitor atau oleh komputer dan kartu video.



Untuk menjalankan diagnostik internal:

1. Pastikan layar bersih (tidak ada partikel debu pada permukaan layar).
2. Tekan terus Tombol 5 selama empat detik hingga menu ditampilkan di layar.
3. Dengan menggunakan kontrol joystick, sorot pilihan Diagnostics (Diagnostik)  dan tekan tombol joystick untuk memulai diagnostik. Layar abu-abu akan ditampilkan.
4. Amati apakah terdapat kecacatan atau ketidaknormalan pada layar.
5. Alihkan joystick sekali lagi hingga layar merah ditampilkan.
6. Amati apakah terdapat kecacatan atau ketidaknormalan pada layar.
7. Ulangi langkah 5 dan 6 hingga layar menampilkan warna hijau, biru, hitam, dan putih. Catat adanya ketidaknormalan atau kecacatan.

Pengujian selesai setelah layar teks ditampilkan. Untuk keluar, alihkan kembali kontrol joystick.

Jika Anda tidak mendeteksi ketidaknormalan layar setelah menggunakan alat bantu diagnostik internal, berarti monitor berfungsi dengan baik. Periksa kartu video dan komputer.



Masalah Umum

Tabel berikut berisi informasi umum tentang masalah monitor yang sering terjadi yang mungkin Anda alami dan kemungkinan solusinya:

Gejala Umum	Masalah yang Anda Alami	Kemungkinan Solusi
Video Tidak Ada/LED Daya mati	Gambar tidak ada	<ul style="list-style-type: none">• Pastikan kabel video yang menyambungkan monitor dengan komputer telah tersambung dengan benar dan kencang.• Pastikan stopkontak berfungsi dengan baik menggunakan peralatan listrik lainnya.• Pastikan tombol daya ditekan sepenuhnya.• Pastikan sumber input yang benar telah dipilih dalam menu Sumber Input.
Video Tidak Ada/LED Daya menyala	Tidak ada gambar atau kecerahan	<ul style="list-style-type: none">• Tingkatkan kecerahan dan kontras melalui OSD.• Jalankan pemeriksaan fitur uji mandiri monitor.• Periksa apakah pin dalam konektor kabel video bengkok atau rusak.• Jalankan diagnostik internal.• Pastikan sumber input yang benar telah dipilih dalam menu Sumber Input.
Piksel Hilang	Layar LCD terdiri atas titik-titik	<ul style="list-style-type: none">• Hidupkan dan matikan daya perangkat.• Piksel yang mati secara permanen merupakan kecacatan alami yang dapat terjadi pada teknologi LCD.• Untuk informasi selengkapnya tentang Kualitas dan Kebijakan Piksel Monitor Dell, kunjungi situs Dukungan Dell di: https://www.dell.com/pixelguidelines.
Piksel Lekat	Layar LCD terdiri atas titik-titik cerah	<ul style="list-style-type: none">• Hidupkan dan matikan daya perangkat.• Piksel yang mati secara permanen merupakan kecacatan alami yang dapat terjadi pada teknologi LCD.• Untuk informasi selengkapnya tentang Kualitas dan Kebijakan Piksel Monitor Dell, kunjungi situs Dukungan Dell di: https://www.dell.com/pixelguidelines.
Masalah Kecerahan	Gambar terlalu redup atau terlalu cerah	<ul style="list-style-type: none">• Atur ulang monitor ke pengaturan pabrik.• Sesuaikan kontrol kecerahan dan kontras melalui OSD.
Masalah Terkait Keselamatan	Tanda asap atau percikan yang terlihat	<ul style="list-style-type: none">• Jangan lakukan langkah penyelesaian masalah apa pun.• Segera hubungi Dell.



Gejala Umum	Masalah yang Anda Alami	Kemungkinan Solusi
Masalah Berselang	Kegagalan fungsi monitor saat dihidupkan dan dimatikan	<ul style="list-style-type: none"> • Pastikan kabel video antara monitor dan komputer telah tersambung dengan benar dan kencang. • Atur ulang monitor ke pengaturan pabrik. • Jalankan fitur uji mandiri monitor untuk menentukan apakah masalah berselang tersebut muncul dalam mode uji mandiri.
Warna Hilang	Gambar tidak berwarna	<ul style="list-style-type: none"> • Lakukan uji mandiri monitor. • Pastikan kabel video antara monitor dan komputer telah tersambung dengan benar dan kencang. • Periksa apakah pin dalam konektor kabel video bengkok atau rusak.
Warna Salah	Warna gambar buruk	<ul style="list-style-type: none"> • Ubah pengaturan Mode Preset dalam menu OSD Warna, tergantung pada aplikasinya. • Sesuaikan nilai R/G/B dalam Warna Kustom dalam menu OSD Warna. • Ubah Format Warna Input ke PC RGB atau YPbPr dalam menu OSD Warna. • Jalankan diagnostik internal.
Retensi gambar dari gambar statis yang tertinggal pada monitor dalam waktu lama	Bayangan buram dari gambar statis yang ditampilkan muncul pada layar	<ul style="list-style-type: none"> • Nonaktifkan layar beberapa menit setelah durasi layar diam. Durasi layar diam dapat disesuaikan dalam Pengaturan Daya Windows atau pengaturan Penyimpanan Energi Mac. • Sebagai alternatif, gunakan screensaver yang dapat berubah secara dinamis.
Mic/Webcam tidak berfungsi	<ul style="list-style-type: none"> • Modul webcam tidak muncul • Kabel USB tidak dipasang atau sumber USB yang benar tidak dipilih • Tidak mengatur Mic/webcam monitor sebagai perangkat default 	<ul style="list-style-type: none"> • Memunculkan modul webcam. • Pasang Kabel USB (Tipe-A ke Tipe-B atau Tipe-C ke Tipe-C), dan jika Anda menyambungkan port USB-B dan port USB-C, ganti sumber USB dalam menu OSD. • Memilih Mic/webcam monitor sebagai default untuk PC.



Masalah spesifik produk

Masalah	Masalah yang Anda alami	Kemungkinan Solusi
Gambar layar terlalu kecil	Gambar dipusatkan pada layar, namun tidak memenuhi seluruh area tampilan	<ul style="list-style-type: none">Periksa pengaturan Rasio Aspek dalam menu OSD Tampilan.Atur ulang monitor ke pengaturan pabrik.
Tidak dapat menyesuaikan monitor dengan tombol pada panel depan	OSD tidak ditampilkan di layar	<ul style="list-style-type: none">Matikan monitor, lepas kabel daya monitor, pasang kembali, lalu hidupkan monitor.
Sinyal Input tidak ada saat kontrol pengguna ditekan	Gambar tidak ada, cahaya LED berwarna putih	<ul style="list-style-type: none">Periksa sumber sinyal. Pastikan komputer tidak dalam mode hemat daya dengan menggerakkan mouse atau menekan tombol apa pun pada keyboard.Periksa apakah kabel sinyal telah dipasang dengan benar. Sambungkan kembali kabel sinyal, jika perlu.Atur ulang komputer atau pemutar video.
Gambar tidak memenuhi seluruh layar	Gambar tidak dapat memenuhi tinggi atau lebar layar	<ul style="list-style-type: none">Karena format video yang berbeda (rasio aspek) pada DVD, monitor mungkin menampilkan tayangan dalam layar penuh.Jalankan diagnostik internal.
Gambar tidak ada saat menggunakan sambungan DP ke PC	Layar hitam	<ul style="list-style-type: none">Verifikasikan jenis standar DP (C2422HE/ C3422WE: DP 1.1a atau DP 1.2)(C2722DE: DP 1.1a atau DP 1.4) Anda yang disertifikasi pada Kartu Grafis Anda. Unduh dan instal driver kartu grafis terbaru.Kartu grafis DP 1.1a tertentu tidak dapat mendukung monitor DP 1.2 (C2422HE/ C3422WE), DP1.4 (C2722DE). Buka menu OSD, dalam pilihan Sumber Input, tekan terus DP tombol joystick yang dipilih selama 8 detik untuk mengubah pengaturan monitor dari DP 1.2 ke DP 1.1a, DP 1.4 ke DP 1.1a.



Masalah	Masalah yang Anda alami	Kemungkinan Solusi
Tidak ada gambar yang ditampilkan saat menggunakan sambungan USB Tipe-C ke komputer, laptop, dan sebagainya	Layar Kosong	<ul style="list-style-type: none"> · Verifikasikan jika antarmuka USB Tipe-C pada perangkat dapat mendukung mode alternatif DP. · Verifikasikan jika perangkat memerlukan pengisian daya lebih dari 90 W. · Antarmuka USB Tipe-C pada perangkat tidak mendukung mode alternatif DP. · Atur Windows ke mode Proyeksi. · Pastikan kabel USB Tipe-C tidak rusak.
Daya tidak terisi saat menggunakan sambungan USB Tipe C ke komputer, laptop, dll	Tidak ada pengisian daya	<ul style="list-style-type: none"> · Verifikasikan apakah perangkat mendukung salah satu dari profil pengisian daya 5 V/9 V/15 V/20V. · Verifikasikan jika Notebook memerlukan adaptor daya >90 W. · Jika memerlukan adaptor daya >90 W, Notebook mungkin tidak dapat diisi daya dengan sambungan USB Tipe-C. · Pastikan Anda hanya menggunakan adaptor resmi Dell atau adaptor yang diberikan bersama produk. · Pastikan kabel USB Tipe-C tidak rusak.
Pengisian daya sering kali terputus saat menggunakan sambungan USB Tipe C ke komputer, laptop, dll	Pengisian daya secara berkala	<ul style="list-style-type: none"> · Pastikan pemakaian daya maksimum perangkat lebih dari 90 W. · Pastikan Anda hanya menggunakan adaptor resmi Dell atau adaptor yang diberikan bersama produk. · Pastikan kabel USB Tipe-C tidak rusak.
Tidak ada gambar bila menggunakan MST USB Tipe C	Layar gelat atau DUT kedua bukan mode Prime	<ul style="list-style-type: none"> · Input USB Tipe C , Buka menu OSD, dalam Info Tampilan, pastikan Kecepatan Link adalah HBR2 atau HBR3, jika Kecepatan Link adalah HBR2, sebaiknya gunakan kabel USB Tipe C ke DP untuk mengaktifkan MST.
Tidak ada sambungan jaringan	Jaringan terbatas atau terputus-putus	<ul style="list-style-type: none"> · Periksa untuk memastikan prioritas data telah dipilih di OSD. Jangan Nonaktifkan/Aktifkan tombol daya saat jaringan tersambung, biarkan tombol daya tetap aktif.



Masalah	Masalah yang Anda alami	Kemungkinan Solusi
Port LAN tidak berfungsi	Masalah pengaturan OS dan sambungan kabel	<ul style="list-style-type: none"> • Pastikan BIOS dan driver untuk komputer terkini telah dipasang di komputer Anda. • Pastikan Pengontrol Ethernet Realtek Gigabit telah terinstal di Windows Device Manager. • Jika Konfigurasi BIOS Anda memiliki pilihan Diaktifkan/Dinonaktifkan LAN/GBE, pastikan telah diatur ke Diaktifkan. • Pastikan kabel Ethernet telah tersambung secara aman di monitor dan hub/router/firewall. • Periksa status LED kabel Ethernet untuk mengkonfirmasi konektivitas. Sambungkan ulang kedua kabel Ethernet jika LED tidak menyala. • Pertama-tama, matikan komputer, lalu lepas kabel Tipe-C dan kabel daya monitor. Lalu, hidupkan komputer, pasang kabel daya monitor dan kabel Tipe-C.
Tombol monitor (Nonaktifkan Mik/Volume bawah/Volume atas/Hookswitch) tidak dapat digunakan di Aplikasi Microsoft Teams®	Tombol monitor (Nonaktifkan Mik/Volume bawah/Volume atas/Hookswitch) tidak dapat digunakan di Aplikasi Microsoft Teams® pada Chrome OS/Ubuntu	<p>Gunakan Aplikasi Microsoft Teams® untuk menjalankan tugas di bawah ini:</p> <ul style="list-style-type: none"> • Ikon Panggilan untuk menerima/menutup panggilan • Menyesuaikan volume bawah/volume Atas • Menonaktifkan/mengaktifkan mikrofon • Menghidupkan/mematikan kamera
Perekaman video tidak berfungsi	Aplikasi perekaman video tidak berfungsi di Windows 7	<ul style="list-style-type: none"> • Windows 7 tidak didukung • Beralih ke Windows 10



Masalah	Masalah yang Anda alami	Kemungkinan Solusi
Headset dengan Mikrofon (konektor ganda 3,5 mm) tidak berfungsi dengan tombol nonaktif/aktifkan mik monitor	Headset dengan Mikrofon (konektor ganda 3,5 mm) tidak berfungsi dengan tombol nonaktif/aktifkan mik monitor saat modul kamera muncul (ditarik)	Gunakan Ikon Mikrofon Aplikasi UC (mis. Microsoft Teams, Skype for Business, Zoom, dll.) untuk menonaktifkan/mengaktifkan suara mik
Saat menekan Volume bawah/Volume atas atau tombol Nonaktifkan Suara Mik, LED tidak berkedip	Saat menekan Volume bawah/Volume atas atau tombol Nonaktifkan Suara Mik, LED tidak berkedip saat hanya tersambung ke HDMI atau DP	Sambungkan kabel USB A – B
Kamera atau Mikrofon tidak berfungsi	Kamera atau Mikrofon tidak berfungsi saat hanya tersambung ke HDMI atau DP	Sambungkan kabel USB A – B
Port ethernet (RJ45) tidak dapat tersambung ke internet	Port ethernet (RJ45) tidak dapat tersambung ke internet di Windows 10	Ubah Hemat Daya Pengontrol LAN dari Enable (Aktif) ke Disable (Nonaktif)



Masalah	Masalah yang Anda alami	Kemungkinan Solusi
Mikrofon tidak berfungsi atau tidak terdeteksi	Mikrofon tidak berfungsi atau tidak terdeteksi di Aplikasi perekam Suara dengan platform Intel Gen 11th CPU (Tiger Lake)	Nonaktifkan Intel Smart Sound Technology untuk driver Audio USB di Manajer Perangkat, lalu hidupkan ulang PC
Tidak ada suara yang dapat terdengar dari video yang direkam	Tidak ada suara yang dapat terdengar dari video yang direkam dengan platform Intel Gen 11th CPU (Tiger Lake)	Nonaktifkan Intel Smart Sound Technology untuk driver Audio USB di Manajer Perangkat, lalu hidupkan ulang PC
Saat menekan Volume bawah/ Volume atas, respons baris volume OSD tertunda	Saat menekan Volume bawah/ Volume atas, respons baris volume OSD tertunda dengan monitor tersambung ke platform Intel Gen 11th CPU (Tiger Lake)	Nonaktifkan Intel Smart Sound Technology untuk driver Audio USB di Manajer Perangkat, lalu hidupkan ulang PC



Masalah spesifik USB (Universal Serial Bus)

Gejala Spesifik	Masalah yang Anda Alami	Kemungkinan Solusi
Interface USB tidak berfungsi	Periferal USB tidak berfungsi	<ul style="list-style-type: none">• Pastikan layar telah dihidupkan.• Sambungkan kembali kabel hulu ke komputer Anda.• Sambungkan kembali periferal USB (konektor hilir).• Matikan monitor, lalu hidupkan kembali.• Jalankan boot ulang komputer.• Perangkat USB tertentu seperti hard drive portabel memerlukan sumber daya yang lebih tinggi; sambungkan drive ke komputer secara langsung.
Interface USB 3.0 SuperSpeed lambat.	Periferal USB 3.0 super speed berfungsi lambat atau tidak berfungsi sama sekali	<ul style="list-style-type: none">• Pastikan komputer Anda berkemampuan USB 3.0.• Beberapa komputer memiliki port USB 3.0, USB 2.0, dan USB 1.1. Pastikan Anda menggunakan port USB yang benar.• Sambungkan kembali kabel hulu ke komputer Anda.• Sambungkan kembali periferal USB (konektor hilir).• Jalankan boot ulang komputer.
Periferal USB nirkabel berhenti berfungsi bila perangkat USB 3.0 dipasang	Periferal USB nirkabel merespons dengan lambat atau hanya berfungsi saat jarak antara periferal ini dengan unit penerima semakin dekat	<ul style="list-style-type: none">• Perbesar jarak antara periferal USB 3.0 dan unit penerima USB nirkabel.• Posisikan unit penerima USB nirkabel sedekat mungkin dengan periferal USB nirkabel.• Gunakan kabel ekstensi USB untuk memposisikan unit penerima USB nirkabel sejauh mungkin dari port USB 3.0.
USB tidak berfungsi	Tidak ada fungsi USB	Lihat sumber input dan tabel pembuatan pasangan USB.



Lampiran

Pemberitahuan FCC (hanya AS) dan informasi peraturan lainnya

Untuk pemberitahuan FCC dan informasi peraturan lainnya, kunjungi situs web kepatuhan terhadap peraturan di https://www.dell.com/regulatory_compliance.

Menghubungi Dell

Bagi pelanggan di Amerika Serikat, hubungi 800-WWW-DELL (800-999-3355)

 **CATATAN: Jika Anda tidak memiliki sambungan Internet yang aktif, Anda dapat menemukan informasi kontak pada faktur pembelian, slip kemasan, tagihan, atau katalog produk Dell.**

Dell menyediakan beberapa pilihan layanan dan dukungan berbasis online maupun telepon. Ketersediaan dapat berbeda, berdasarkan negara maupun produk, dan layanan tertentu mungkin tidak tersedia di area Anda.

Untuk mendapatkan konten dukungan Monitor online:

1. Kunjungi <https://www.dell.com/support/monitors>.

Untuk menghubungi Dell terkait penjualan, dukungan teknis, atau masalah layanan pelanggan:

1. Kunjungi <https://www.dell.com/support>.
2. Periksa apakah negara atau wilayah Anda berada dalam menu drop-down Pilih Negara/Wilayah di sudut kanan bawah halaman.
3. Klik Hubungi Kami di sebelah drop-down negara.
4. Pilih tautan layanan atau dukungan yang sesuai berdasarkan kebutuhan Anda.
5. Pilih metode untuk menghubungi Dell yang nyaman bagi Anda.

Database produk EU tentang label energi dan lembar informasi produk

C2422HE: <https://eprel.ec.europa.eu/qr/394427>

C2422HE WOST: <https://eprel.ec.europa.eu/qr/420518>

C2722DE: <https://eprel.ec.europa.eu/qr/394149>

C3422WE: <https://eprel.ec.europa.eu/qr/402022>

