



Dell C2422HE
Dell C2722DE
Dell C3422WE zakrivljeni
monitor za video konferencije
Uputstvo za korišćenje

Model: C2422HE/C2722DE/C3422WE
Regulatorni model: C2422HEt/C2722DEt/C3422WEt



-  **NAPOMENA: NAPOMENA** označava važne informacije koje vam pomažu da bolje koristite svoj računar.
-  **OPREZ: OPREZ** označava potencijalno oštećenje hardvera ili gubitak podataka ako se ne slede uputstva.
-  **UPOZORENJE: UPOZORENJE** označava potencijalno oštećenje imovine, ličnu povredu ili smrt.

Autorsko pravo © 2020 Dell Inc. ili njene pridružene kompanije. Sva prava zadržana. Dell, EMC i drugi žigovi su žigovi kompanije Dell Inc. ili njenih pridruženih kompanija. Drugi žigovi mogu biti žigovi njihovih odgovarajućih vlasnika.

Umnožavanje ovih materijala na bilo koji način bez pismenog odobrenja od kompanije Dell Inc. izričito je zabranjeno.

Žigovi korišćeni u ovom tekstu: Dell i DELL logotip su žigovi kompanije Dell Inc.; Microsoft i Windows su žigovi ili registrovani žigovi kompanije Microsoft Corporation u Sjedinjenim Državama i/ili drugim zemljama. ENERGY STAR je registrovani žig američke Agencije za zaštitu životne sredine U.S. Environmental Protection Agency. Kao ENERGY STAR partner, kompanija Dell Inc. je utvrdila da ovaj proizvod ispunjava ENERGY STAR smernice za energetska efikasnost.

Drugi žigovi i robne marke se mogu koristiti u ovom dokumentu da označe entitete koji su vlasnici žigova i robnih marki ili njihove proizvode. Kompanija Dell Inc. se odriče bilo kog vlasničkog interesa u žigovima i robnim markama izuzev u sopstvenim.

Sadržaj

Bezbednosna uputstva	6
O vašem monitoru	7
Sadržaj paketa	7
Funkcije proizvoda	9
Identifikacija delova i kontrola.	11
Pogled s prednje strane	11
Pogled sa zadnje strane	13
Pogled odozdo	14
Specifikacije Monitora	16
Specifikacije rezolucije	18
Unapred podešeni režimi prikaza	18
Režimi za DP Multi-Stream Transport (MST)	21
Režimi za USB C Multi-Stream Transport (MST)	21
Lista kompatibilnosti platforme Unified Communications (UC)	22
Električne specifikacije.	23
Specifikacije veb kamere – mikrofona	24
Specifikacije zvučnika	24
Fizičke karakteristike.	25
Ekološke karakteristike.	26
Dodeljivanje pinova	27
Plug-and-Play	35
Kvalitet LCD monitora i politika u vezi piksela	35
Ergonomija	36
Rukovanje i pomeranje ekrana.	38
Smernice za održavanje	39
Čišćenje vašeg monitora	39
Podešavanje monitora	40
Povezivanje postolja	40
Upotreba nagiba, okretanja i podešavanja visine	43



Nagib, okretanje i podešavanje visine43
Rotiranje ekrana(samo C2422HE/C2722DE)	44
Konfiguracija podešavanja prikaza na vašem računaru posle rotacije(samo C2422HE/C2722DE)	45
Korišćenje veb-kamere monitora	46
Povezivanje monitora	47
Dell Power Button Sync / Dell sinhronizacija dugmeta za napajanje (DPBS)	51
Povezivanje monitora za DPBS po prvi put53
Upotreba funkcije DPBS54
Povezivanje monitora za funkciju USB-C Multi-Stream Transport (MST) (samo C2422HE/C2722DE)56
Povezivanje monitora za USB C57
Slaganje kablova	59
Obezbeđivanje vašeg monitora pomoću Kensington brave (opciono)	59
Uklanjanje postolja monitora	60
Montiranje na zid (opciono)	61
Upotreba monitora	62
Uključivanje monitora	62
Korišćenje kontrole putem džojstika	62
Upotreba kontrola na zadnjem panelu.	63
Korišćenje funkcije za zaključavanje menija na ekranu	64
Taster- za prednji panel67
Korišćenje menija prikaza na ekranu (OSD).	68
Pristupanje sistemu menija68
Poruke upozorenja prikaza na ekranu85
Podešavanje maksimalne rezolucije90
Podešavanje funkcije KVM USB Switch (KVM USB prebacivanje)91



Podešavanje automatskog KVM-a94
Podešavanje funkcije Windows Hello	96
Podešavanje veb-kamere monitora kao podrazumevanog podešavanja100
Podešavanje zvučnika monitora kao podrazumevanog podešavanja104
Rešavanje problema	107
Samostalni test107
Ugrađena dijagnostika108
Najčešći problemi109
Problemi specifični za proizvod	111
Problemi specifični za Univerzalnu serijsku magistralu (USB)	116
Dodatak	117
FCC obaveštenja (samo za SAD) i druge regulatorne informacije	117
Kontaktiranje s kompanijom Dell	117
Baza podataka EU o oznakama energetske efikasnosti i list sa informacijama o proizvodu	117



Bezbednosna uputstva

⚠ UPOZORENJE: Upotreba kontrola, podešavanja ili postupaka izuzev onih koji su navedeni u ovoj dokumentaciji može dovesti do izlaganja strujnom udaru, opasnostima od električne struje i/ili mehaničkim opasnostima.

- Postavite monitor na čvrstu površinu i pažljivo rukujte njime. Ekran je lomljiv i može da se oštetiti ako se ispusti ili snažno udari.
- Uvek proverite da li je vaš monitor obeležen oznakom nominalne struje za rad s naizmeničnom strujom (AC) koja se koristi na vašoj lokaciji.
- Držite monitor na sobnoj temperaturi. Okruženje koje je previše toplo ili hladno može da ima negativan efekat na tečni kristal ekrana.
- Ne izlažite monitor uslovima oštarih vibracija ili snažnih udara. Na primer, ne stavljajte monitor u prtljažnik automobila.
- Isključite monitor ako ga nećete koristiti tokom dužeg vremenskog perioda.
- Da biste izbegli strujni udar, ne pokušavajte da skinete poklopac niti da dodirujete delove unutar monitora.

Za informacije o bezbednosnim uputstvima pogledajte Bezbednosne, ekološke i regulatorne informacije (SERI).



O vašem monitoru



Sadržaj paketa

Vaš monitor se isporučuje s komponentama prikazanim u tabeli u nastavku. Ako neka komponenta nedostaje, obratite se kompaniji Dell. Za detaljnije informacije pogledajte [Kontaktiranje s kompanijom Dell](#).

 **NAPOMENA: Neke komponente mogu biti opcionalne i možda se ne isporučuju uz vaš monitor. Neke funkcije ili mediji možda neće biti dostupni u određenim zemljama.**

	Prikaz
	Nosač postolja
	Osnova postolja
	Kabl za napajanje (razlikuje se u zavisnosti od zemlje)

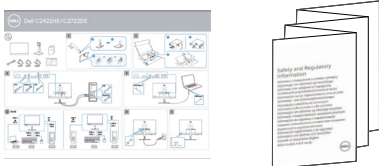

	<p>DisplayPort kabl (DisplayPort – DisplayPort)</p>
	<p>USB 3.2 Gen1 tipa A – tip B upstream kabl</p>
	<p>USB kabl tipa C (C u C)</p>
	<ul style="list-style-type: none"> • Kratki vodič za podešavanje • Bezbednosne, ekološke i regulatorne informacije



Funkcije proizvoda

Monitor **Dell C2422HE/C2722DE/C3422WE** ima aktivnu matricu, tankoslojni tranzistor (TFT), displej s tečnim kristalima (LCD) i LED pozadinsko osvetljenje..

Funkcije monitora uključuju:

- **C2422HE:** Ekran sa aktivnim područjem od 60,47 cm (23,8 inča) (mereno dijagonalno) rezolucijom od 1920 x 1080 (16:9) i podrškom za pun ekran za niže rezolucije.
- **C2722DE:** Ekran sa aktivnim područjem od 68,47 cm (27,0 inča) (mereno dijagonalno) rezolucijom od 2560 x 1440 (16:9) i podrškom za pun ekran za niže rezolucije.
- **C3422WE:** Ekran sa aktivnim područjem od 86,71 cm (34,14 inča) (mereno dijagonalno) rezolucijom od 3440 x 1440 (21:9) i podrškom za pun ekran za niže rezolucije.
- Široki uglovi gledanja sa 99% sRGB boje.
- **C2422HE/C2722DE:** Mogućnosti podešavanja nagiba, okretanja, rotiranja i visine.
- **C3422WE:** mogućnosti podešavanja nagiba, okretanja i visine.
- Ugrađeni zvučnici (2 x 5 W).
- Uklonjivo postolje i otvori za montiranje po standardu Video elektronskog udruženja (VESA™) od 100 mm, za fleksibilna rešenja oko montaže.
- Ultra tanki okvir koji umanjuje razmak zbog okvira u konfiguraciji s više monitora, što ima za rezultat lakše podešavanje i elegantno iskustvo gledanja.
- Velike mogućnosti digitalnog povezivanja pomoću DP konektora pomažu da vaš monitor bude relevantan i u budućnosti.
- Jedan USB tipa C za dostavljanje napajanja kompatibilnom laptopu dok se prima video signal. Jedan USB tip-C za napajanje kompatibilnih laptopova uz primanje video signala i USB podataka.
- USB-C i RJ45 portovi obezbeđuju iskustvo korišćenja s jednim kablom i povezanom mrežom.
- „Plug and play“ mogućnost ako je vaš računar podržava.
- Podešavanja pomoću prikaza na ekranu (OSD) za jednostavno podešavanje i optimizaciju ekrana.
- Zaključavanje tastera za napajanje i prikaza na ekranu.
- Prorez za bezbednosnu bravu.
- **C2422HE/C2722DE:** ≤ 0,3 W u Režimu pripravnosti.
- **C3422WE:** ≤ 0,5 W u Režimu pripravnosti.
- Podrška za režim izbora Picture by Picture / Slika po slika (PBP) za C3422WE.



- Omogućava korisniku da uključi funkciju USB KVM u režimu PBP za C3422WE.
 - Ovaj monitor je dizajniran s funkcijom Dell Power Button Sync / Dell sinhronizacija dugmeta za napajanje (DPBS) za kontrolu stanja napajanja računarskog sistema pomoću dugmeta za napajanje monitora.*
 - Usluga Premium Panel Exchange (zamene monitora) za bezbrižno korišćenje.
 - Optimizacija udobnosti pri gledanju pomoću ekrana bez treperenja što umanjuje štetnu emisiju plavog svetla.
 - Monitor koristi ekran s niskim plavim svetlom i ispunjava zahteve sertifikata TUV Rheinland (hardversko rešenje) za model koji je postavljen na podrazumevana fabrička podešavanja/podrazumevana podešavanja.
 - Smanjuje nivo štetnog plavog svetla koje emituje ekran za prijatnije gledanje.
 - Monitor koristi tehnologiju Flicker-Free (bez treperenja) koja uklanja vidljivo treperenje i omogućava udobno iskustvo gledanja i sprečava naprezanje i zamor očiju kod korisnika.
 - Sertifikovano za Microsoft Teams®.
 - Sertifikovan za funkciju Windows Hello® (potvrda identiteta pomoću lica) i podržava aplikaciju Microsoft Cortana®.
- * PC sistem koji podržava funkciju DPBS je Dell OptiPlex 7090/3090 Ultra platforma.

⚠ UPOZORENJE: Mogući dugoročni efekti plavog svetla koje emituje monitor mogu da dovedu do oštećenja vida, uključujući zamor očiju ili digitalno naprezanje očiju.



Identifikacija delova i kontrola

Pogled s prednje strane

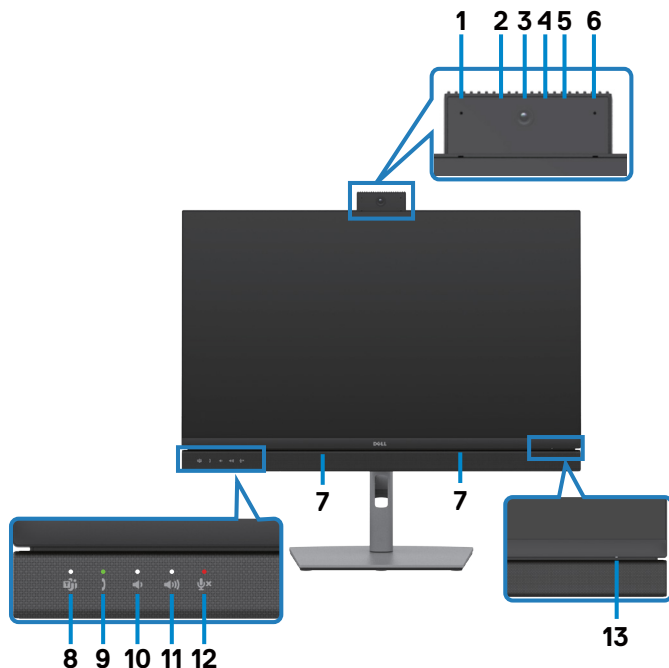

Oznaka	Opis	Upotreba
1,6	Mikrofoni	Mikrofoni monitora (mikrofon). Mikrofon je omogućen kada je modul veb-kamere i mikrofona izvučen. Mikrofon je onemogućen kad je modul uvučen.
3	Sočivo veb-kamere	Prenesi vašu sliku u video konferenciji. Veb-kamera je omogućena kada je modul veb-kamere i mikrofona izvučen. Veb-kamera je onemogućena kad je modul uvučen.
2,4	IR LED	Indikator infracrvenog modula (IR)
5	LED indikator veb-kamere	Indikator veb-kamere Sijaće belo kada se veb-kamera koristi.
7	Ugrađeni zvučnici	Za izlaz zvuka sa audio ulaza.



8	Dugme za aplikaciju Teams i LED indikator	LED indikator će sijati neprekidno belo kada je pokrenuta aplikacija Microsoft Teams® i kada ste prijavljeni u njoj. LED indikator će treperiti kada postoji obaveštenje u aplikaciji Teams. Kratko pritisnite dugme da biste prikazali aplikaciju Teams i otvorili obaveštenje.
9	Prebacivanje poziva i LED	LED indikator će treperiti zeleno kada postoji dolazni poziv u aplikacijama Teams/Skype for Business (SfB). LED indikator će sijati neprekidno zeleno tokom poziva u aplikaciji Teams/Skype for Business (SfB). Kratko pritisnite da biste odgovorili na poziv / završili poziv. Pritisnite i zadržite da biste odbili dolazni poziv.
10	Smanjenje jačine zvuka i LED	Kratko pritisnite za smanjenje jačine zvuka za 2 jedinice. Pritisnite i zadržite za kontinuirano smanjenje jačine zvuka.
11	Povećanje jačine zvuka i LED	Kratko pritisnite za povećanje jačine zvuka za 2 jedinice. Pritisnite i zadržite za kontinuirano povećanje jačine zvuka.
12	Privremeno isključivanje mikrofona i LED	Pritisnite da biste privremeno isključili ili uključili mikrofona. LED indikator će sijati neprekidno crveno kada je mikrofona privremeno isključen ili kada je modul veb-kamere i mikrofona uvučen. LED indikator neće sijati kada je mikrofona aktiviran/ ponovo uključen.
13	LED indikator napajanja	Postojano belo svetlo ukazuje da je monitor uključen i ispravno radi. Belo svetlo sa efektom „disanja“ označava da je monitor u režimu pripravnosti.



Pogled sa zadnje strane



Oznaka	Opis	Upotreba
1	VESA otvori za montiranje (100 mm x 100 mm – iza prikačenog VESA poklopca)	Montirajte monitor na zid pomoću VESA kompatibilnog kompleta za montiranje na zid (100 mm x 100 mm).
2	Regulatorna oznaka	Navodi regulatorna odobrenja.
3	Dugme za odvajanje postolja	Odvaja postolje od monitora.
4	Dugme za uključivanje/ isključivanje	Za uključivanje ili isključivanje monitora.
5	Džojstik	Koristite ga za kontrolu menija prikaza na ekranu. Za više informacija pogledajte Upotreba monitora .
6	MAC adresa, bar kod, serijski broj i oznaka za servisiranje	Pogledajte ovu nalepnicu ako je potrebno da kontaktirate s kompanijom Dell radi tehničke podrške. Servisna oznaka predstavlja jedinstveni alfanumerički identifikator koji omogućava serviserima kompanije Dell da identifikuju hardverske komponente u vašem računaru i pristupe informacijama o garanciji.
7	Otvor za provlačenje kablova	Koristite da biste složili kablove tako što ćete ih provući kroz otvor.



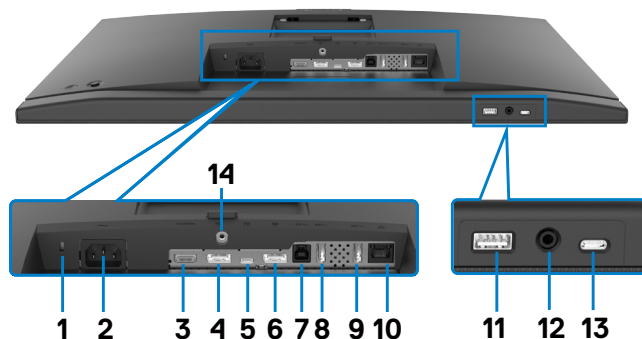

Pogled odozdo



Oznaka	Opis	Upotreba
1	Prorez za bezbednosnu bravu.	Osigurava monitor sigurnosnom bravom (posebno se prodaje).
2	Konektor za napajanje	Priključivanje kabla za napajanje .
3	HDMI port	Povezivanje vašeg računara pomoću HDMI kabla.
4	DisplayPort ulazni	Povezivanje vašeg računara pomoću DisplayPort kabla.
5	USB tip C upstream/ DisplayPort	<p>Povežite svoj računar pomoću kabla USB tip C. USB tip C port obezbeđuje najveće brzine prenosa (USB 3.2 Gen 1) i alternativni režim sa DP 1.2 (C2422HE/C3422WE) / DP 1.4 (C2722DE) podrškom za sledeće i isporuku napajanja PD 20 V/4,5 A, 15 V/3 A, 9 V/3 A, 5 V/3 A.</p> <ul style="list-style-type: none"> • C2422HE maksimalna rezolucija od 1920 x 1080 pri 60 Hz • C2722DE maksimalna rezolucija od 2560 x 1440 pri 60 Hz • C3422WE maksimalna rezolucija od 3440 x 1440 pri 60 Hz <p>NAPOMENA: USB tip C nije podržan na verzijama operativnog sistema Windows pre verzije Windows 10.</p>



6	DP konektor (izlazni) 	DP izlaz za monitor sa podrškom za MST (prenos više tokova podataka). Da biste omogućili MST, pogledajte uputstvo u odeljku „ Povezivanje monitora za MST funkciju DP-a ” NAPOMENA: Uklonite gumeni priključak kada koristite konektor DP izlaza. NAPOMENA: Ovaj port je samo za C2422HE/ C2722DE.
7	USB-B upstream port	Povežite s računarom USB kabl koji je isporučen zajedno s vašim monitorom. Nakon što se poveže ovaj kabl, možete da koristite USB downstream konektore na monitoru.
8,9,11	SuperSpeed USB 5 Gbps (USB 3.2 Gen 1) (3)	Povežite USB uređaj. Možete da koristite ove portove tek nakon što povežete USB kabl (tip-A na tip-B ili tip-C na tip-C) sa računara na monitor. Port sa ikonom baterije  podržava standard za punjenje baterije rev. 1.2.
10	RJ-45 priključak	Povežite internet. Možete da surfujete internetom preko RJ45 samo nakon što povežete računar i monitor pomoću USB kabla (tip A – tip C ili tip C – tip C).
12	Priključak za slušalice	Priključite slušalice za reprodukciju audio signala koji dolazi preko HDMI ili DisplayPort ili USB tip C audio kanala. NAPOMENA: Prekomerni zvučni pritisak iz slušalica može da prouzrokuje oštećenje ili gubitak sluha. Prilagođavanje ekvilajzera na maksimalnu vrednost povećava izlazni napon slušalica i samim tim nivo zvučnog pritiska.
13	USB tip-C downstream portovi	Port sa ikonom (V) podržava 5 V/ 3 A. Povežite USB uređaj. Možete da koristite ove portove tek nakon što povežete USB kabl (tip-A na tip-B ili tip-C na tip-C) sa računara na monitor.
14	Bravica postolja.	Za zaključavanje postolja na monitoru pomoću vijka M3 x 6 mm (vijak nije priložen).



Specifikacije Monitora

Model	C2422HE	C2722DE	C3422WE
Tip ekrana	Aktivna matrica – TFT LCD		
Tip panela	Tehnologija „In-plane switching“		
Odnos širina/visina	16:9	16:9	21:9
Dimenzije vidljive slike			
Dijagonalno	60,47 cm (23,8 in.)	68,47 cm (27 in.)	86,71 cm (34,14 in.)
Aktivna površina			
Horizontalno	527,04 mm (20,75 in.)	596,74, mm (23,49 in.)	799,8 cm (34,49 in.)
Vertikalno	296,46 mm (11,67 in.)	335,66 mm (13,22 in.)	334,80 mm (13,18 in.)
Površina	156246,28 mm ² (242,18 in. ²)	200301,75 mm ² (310,47 in. ²)	267773,04 mm ² (415,05 in. ²)
Veličina piksela	0,2745(H) mm x 0,2745(V) mm	0,2331(H) mm x 0,2331(V) mm	0,2325(H) mm x 0,2325(V) mm
Broj piksela po inču (PPI)	92,56	108,79	109,68
Ugao gledanja			
Horizontalno	178° (tipično)		
Vertikalno	178° (tipično)		
Osvjetljenost	250 cd/m ² (tipično)	350 cd/m ² (tipično)	300 cd/m ² (tipično)
Odnos kontrasta	1000 prema 1 (tipično)		
Zakrivljenost (Samo za C3422WE)	NA	NA	3800R(tipično)
Premaz ekrana displeja	Zaštita od odsjaja prednjeg polarizatora (3H) tvrdi premaz		
Pozadinsko osvetljenje	LED		
Vreme odziva (iz sive u sivu)	6 ms (brzi režim) 8 ms (NORMALNI režim)	6 ms (brzi režim) 8 ms (NORMALNI režim)	5 ms (brzi režim) 8 ms (NORMALNI režim)



Dubina boje	16,78 miliona boja	16,78 miliona boja	1,07 milijardi boja ¹
Opseg boja ²	99% sRGB		
Povezivanje	<ul style="list-style-type: none"> • 1 x DP1,2 • (HDCP1,4) • 1 x HDMI1,4 (HDCP1,4) 	<ul style="list-style-type: none"> • 1 x DP1,4 (HDCP1,4) • 1 x HDMI1,4 (HDCP1,4) 	<ul style="list-style-type: none"> • 1 x DP1,2 (HDCP2,2) • 1 x HDMI2,0 (HDCP2,2)
	<ul style="list-style-type: none"> • 1 x USB tip-B (USB 3.2 Gen 1 upstream port) • 1 x USB tip C (alternativni režim s DisplayPort 1.4/1.2, USB 3.2 Gen 1 upstream portom, napajanjem PD do 90 W) • 1 x USB tip C downstream (15 W), Super Speed USB 3.2 Gen 1 (5 Gbps) • 1 x DP (izlaz) sa MST(samo za C2422HE/C2722DE) • 2 x super speed USB 5 Gbps (USB 3.2 Gen 1) • 1 x super speed USB 5 Gbps (USB 3.2 Gen 1) s BC 1.2 mogućnošću punjenja pri 2 A (maks.) • 11 x 3,5 mm priključak za slušalice • 1 x RJ45 		
Širina ivice (od ivice monitora do aktivne oblasti)			
Vrh	5,80 mm	7,80 mm	8,03 mm
Levo/desno	5,80 mm	7,80 mm	8,03 mm
Dno	50,89 mm	51,97 mm	56,60 mm
Mogućnost podešavanja			
Postolje podesivo po visini	140 mm	120 mm	120 mm
Nagib	od -5° do 21°	od -5° do 21°	od -5° do 21°
Okretanje	od -45° do 45°	od -45° do 45°	od -30° do 30°
Pivot	od -90° do 90°	od -90° do 90°	NA
Podešavanje nagiba	NA	NA	od -4° do 4°
Slaganje kablova	Da		
Kompatibilnost sa softverom Dell Display Manager	Jednostavno Uređivanje i druge ključne funkcionalnosti		
Bezbednost	Otvor sigurnosne brave (brava kabla se posebno prodaje)		

¹ Video izlaz sa DP/HDMI porta pri maksimalnoj rezoluciji od 3440x1440 pri 60 Hz je 1,07 milijardi boja. Video izlaz sa USB C porta pri maksimalnoj rezoluciji od 3440x1440 pri 60 Hz je 16,78 miliona boja.



² Samo u izvornoj rezoluciji panela, u okviru unapred podešene vrednosti Custom Mode (Prilagođenog režima).

Specifikacije rezolucije

Model	C2422HE	C2722DE	C3422WE
Horizontalni opseg skeniranja	Od 30 kHz do 83 kHz	Od 30 kHz do 90 kHz	Od 30 kHz do 90 kHz
Vertikalni raspon skeniranja	Od 56 Hz do 76 Hz		
Maksimalna unapred podešena rezolucija	1920 x 1080 pri 60 Hz	2560 x 1440 pri 60 Hz	3440 x 1440 pri 60 Hz
Mogućnosti video prikaza (HDMI i DP i USB tip C alternativni režim)	480i, 480p, 576i, 560p, 720p, 1080i, 1080p		

Unapred podešeni režimi prikaza

C2422HE

Režim prikaza	Horizontalna frekvencija (kHz)	Vertikalna frekvencija (Hz)	Takt piksela (MHz)	Polarizacija sinhronizacije (horizontalna/vertikalna)
VESA, 720 x 400	31,47	70	28,32	-/+
VESA, 640 x 480	31,47	60	25,17	-/-
VESA, 640 x 480	37,50	75	31,5	-/-
VESA, 800 x 600	37,88	60	40	+/+
VESA, 800 x 600	46,88	75	49,5	+/+
VESA, 1024 x 768	48,36	60	65	-/-
VESA, 1024 x 768	60,02	75	78,75	+/+
VESA, 1152 x 864	67,50	75	108	+/+
VESA, 1280 x 1024	64,0	60	108	+/+
VESA, 1280 x 1024	80,0	75	135	+/+
VESA, 1600 x 900	55,99	60	118,25	+/+
VESA, 1920 x 1080	67,50	60	148,50	+/+



C2722DE

Režim prikaza	Horizontalna frekvencija (kHz)	Vertikalna frekvencija (Hz)	Takt piksela (MHz)	Polarizacija sinhronizacije (horizontalna /vertikalna)
VESA, 720 x 400	31,50	70,0	28,30	-/+
VESA, 640 x 480	31,50	60,0	25,20	-/-
VESA, 640 x 480	37,50	75,0	31,50	-/-
VESA, 800 x 600	37,90	60,30	40,0	+/+
VESA, 800 x 600	46,90	75,0	49,50	+/+
VESA, 1024 x 768	48,40	60,0	65,0	-/-
VESA, 1024 x 768	60,0	75,0	78,80	+/+
VESA, 1152 x 864	67,50	75,0	108,0	+/+
VESA, 1280 x 1024	64,0	60,0	108,0	+/+
VESA, 1280 x 1024	80,0	75,0	135,0	+/+
VESA, 1600 x 1200	75,0	60,0	162,0	+/+
VESA, 1920 x 1080	67,50	60,0	148,5	+/+
VESA, 2048 x 1080	58,23	26,37	23,99	+/-
VESA, 2048 x 1080	66,58	60,0	147,16	+/-
VESA, 2560 x 1440	88,80	60,0	241,50	+/-



C3422WE

Režim prikaza	Horizontalna frekvencija (kHz)	Vertikalna frekvencija (Hz)	Takt piksela (MHz)	Polarizacija sinhronizacije (horizontalna /vertikalna)
VESA, 720 x 400	31,50	70,0	28,30	-/+
VESA, 640 x 480	31,50	60,0	25,20	-/-
VESA, 640 x 480	37,50	75,0	31,50	-/-
VESA, 800 x 600	37,90	60,30	40,0	+/+
VESA, 800 x 600	46,90	75,0	49,50	+/+
VESA, 1024 x 768	48,40	60,0	65,0	-/-
VESA, 1024 x 768	60,0	75,0	78,80	+/+
VESA, 1152 x 864	67,50	75,0	108,0	+/+
VESA, 1280 x 1024	64,0	60,0	108,0	+/+
VESA, 1280 x 1024	80,0	75,0	135,0	+/+
VESA, 1600 x 1200	75,0	60,0	162,0	+/+
VESA, 1920 x 1080	67,50	60,0	148,50	+/+
VESA, 2048 x 1080	66,58	60,0	147,16	+/-
VESA, 2560 x 1440	88,80	60,0	241,50	+/-
CVT, 3440 x 1440	88,81	60,0	319,75	+/-



Režimi za DP Multi-Stream Transport (MST)

C2422HE

MST izvorni monitor	Maksimalan broj spoljnih monitora koji mogu da budu podržani
	1920 x 1080 pri 60 Hz
1920 x 1080 pri 60 Hz	3

NAPOMENA: Maksimalna podržana rezolucije spoljnog monitora je isključivo 1920 x 1080 pri 60 Hz

C2722DE

MST izvorni monitor	Maksimalan broj spoljnih monitora koji mogu da budu podržani
	2560 x 1440 pri 60 Hz
2560 x 1440 pri 60 Hz	1

NAPOMENA: Maksimalna podržana rezolucije spoljnog monitora je isključivo 2560 x 1440 pri 60 Hz

NAPOMENA: USB 3.2 Gen1 se smanjuje na USB2.0

Ako želite da održite propusni opseg USB 3.2 Gen1, promenite na kabl USB 3.2 Gen2 (1 m)

Režimi za USB C Multi-Stream Transport (MST)

C2422HE

MST izvorni monitor	Maksimalan broj spoljnih monitora koji mogu da budu podržani
	1920 x 1080 pri 60 Hz
1920 x 1080 pri 60 Hz	1

C2722DE

Informacije menija na ekranu: brzina veze (trenutna)	Maksimalan broj spoljnih monitora koji mogu da budu podržani
	2560 x 1440 pri 60 Hz
HBR3(DP1.4)	1
HBR2(DP1.2)	0

NAPOMENA: DP izlaz za MST je podržan samo na C2422HE i C2722DE.



Listu kompatibilnosti platforme Unified Communications (UC)

Tabela u nastavku navodi funkcije poziva koje rade na Dell monitoru za video konferencije – C2422HE, C2722DE i C3422WE kada se koriste sledeće UC platforme#.

Funkcije poziva	Otvaranje aplikacije Microsoft Teams	Odgovaranje na poziv	Završetak poziva	Odbijanje poziva	Smanjenje jačine zvuka zvučnika	Povećanje jačine zvuka zvučnika	Privremeno isključivanje/ Ponovno uključivanje mikrofona
Dugme	Teams	Hookswitch (Prebacivanje veze)	Hookswitch (Prebacivanje veze)	Hookswitch (Prebacivanje veze)	Volume Down (Smanjenje jačine zvuka)	Volume Up (Povećanje jačine zvuka)	Mute (Privremeno isključivanje)
Microsoft Teams	√	√	√	√	√	√	√
Skype for Business	x	√	√	√	√	√	√
Zumiranje	x	x	x	x	√	√	√*
Google Hangouts	x	x	x	x	√	√	√*
BlueJeans	x	x	x	x	√	√	√*
Cisco Webex	x	x	x	x	√	√	√*
FaceTime	x	x	x	x	√	√	√*
Slack	x	x	x	x	√	√	√*
GoToMeeting	x	x	x	x	√	√	√*

√ Funkcija poziva na Dell C2422HE/C2722DE/C3422WE radi s platformom UC

x Funkcija poziva na Dell C2422HE/C2722DE/C3422WE ne radi s platformom UC

* Funkcija privremenog isključivanja zvuka na Dell C2422HE/C2722DE/C3422WE radi pritiskom na dugme Mute (Privremeno isključi), ali ikona Mute (Privremeno isključi) na platformi UC nije sinhronizovana (ikona prikazuje ponovo uključeno).

Na operativnom sistemu Windows 10 64 Bit



Električne specifikacije

Model	C2422HE	C2722DE	C3422WE
Ulazni video signali	<ul style="list-style-type: none"> · Digitalni video signal za svaku diferencijalnu liniju Po diferencijalnoj liniji pri impedansi od 100 oma · Podrška za ulazni signal DP/HDMI/USB tip C 		
Ulazni napon/ frekvencija/struja	Od 100 VAC do 240 VAC / 50 Hz ili 60 Hz \pm 3 Hz / 2,3 A (maksimalno)	Od 100 VAC do 240 VAC / 50 Hz ili 60 Hz \pm 3 Hz / 2,5 A (maksimalno)	Od 100 VAC do 240 VAC / 50 Hz ili 60 Hz \pm 3 Hz / 2,8 A (maksimalno)
Udarana struja	120 V: 42 A (maks.) 240 V: 80 A (maks.)		
Potrošnja energije	0,2 W (Režim isključenosti) ¹ 0,2 W (Režim pripravnosti) ¹ 18 W (Režim uključivosti) ¹ 195 W (maks) ² 13,81 W (P _{on}) ³ 48,60 kWh (TEC) ³	0,2 W (Režim isključenosti) ¹ 0,3 W (Režim pripravnosti) ¹ 26,50 W (Režim uključivosti) ¹ 210 W (maks) ² 19,45 W (P _{on}) ³ 64,64 kWh (TEC) ³	0,3 W (Režim isključenosti) ¹ 0,4 W (Režim pripravnosti) ¹ 32,50 W (Režim uključivosti) ¹ 220 W (maks) ² 27,70 W (P _{on}) ³ 89,08 kWh (TEC) ³

¹ Kao što je definisano u EU 2019/2021 i EU 2019/2013.

² Podešavanje maksimalnog osvetljenja i kontrasta s maksimalnim opterećenjem napajanja na svim USB portovima.

³ P_{on}: Potrošnja energije u uključenom režimu kao što je definisano u Energy Star verziji 8.0.

TEC: Ukupna potrošnja energije u kWh kao što je definisano u Energy Star verziji 8.0.

Ovaj dokument služi isključivo u informacione svrhe i prikazuje laboratorijski učinak. Vaš proizvod može da radi sa drugačijim učinkom, u zavisnosti od softvera, komponenata i perifernih uređaja koje ste naručili i ne postoji obaveza da se takve informacije ažuriraju. U skladu sa tim, kupac ne treba da se oslanja na ove informacije kada odlučuje o električnim tolerancijama i drugim pitanjima. Ne daje se eksplicitno niti implicitno nikakva garancija vezana za preciznost ili kompletnost.

 **NAPOMENA:** Ovaj monitor je sertifikovan kao ENERGY STAR.



Ovaj proizvod ima prava na ENERGY STAR oznaku prema podrazumevanim fabričkim podešavanjima koji se mogu vratiti preko funkcije »Factory Reset« (Fabričke vrednosti) u meniju na ekranu. Menjanje podrazumvanih fabričkih postavki ili omogućavanje drugih opcija može da poveća potrošnju energije koja bi pritom prešla granice ENERGY STAR specifikacijom.

Specifikacije veb kamere – mikrofona

Sočivo	Vidno polje	75,4° za 2560 x 1920
	Režim fokusa	Fiksni fokus
	Oblast fokusa	35 cm ~ 1,5 m
	Razdaljina fokusiranja (normalni režim)	70 cm
Senzor slike	Veličina aktivnog niza	5 megapiksela
Specifikacija videa	Broj slika u sekundi video zapisa	1920 x 1080 (puna HD rezolucija) – i do 30 slika u sekundi
Specifikacija zvuka	Tip mikrofona	Digitalni mikroskop x2
Interfejs	USB 2.0 High Speed	
Napajanje	3,3 volti +/- 5% za USB i mikroskop	
	5 volti +/- 5% za IR kameru	

Specifikacije zvučnika

Model	C2422HE	C2722DE	C3422WE
Nazivna snaga zvučnika	2 x 5 W		
Frekvencijski odziv	200 Hz - 16 kHz		
Impedansa	8 oma		



Fizičke karakteristike

Model	C2422HE	C2722DE	C3422WE
Tip konektora	<ul style="list-style-type: none"> • DP konektor (DP ulaz i DP izlaz na C2422HE/C2722DE. Samo DP ulaz na C3422WE) • HDMI konektor • USB konektor tipa C • Audio priključak • RJ45 konektor • USB upstream konektor x 2 • USB 3.2 Gen1 downstream konektor porta x 3 • Konektor dolaznog USB tip C 		
Tip signalnog kabla	<ul style="list-style-type: none"> • DP u DP 1.8 M kabl • USB 3.2 Gen 1 tip A – B 1,8 m kabl • USB 3.2 Gen 1 tip C – C 1,8 m kabl 		
Dimenzije (s postoljem)			
Visina (izvučeno)	544,08 mm (21,40 in.)	565,57 mm (22,30 in.)	576,20 mm (22,68 in.)
Visina (uvučeno)	404,08 mm (15,90 in.)	445,57 mm (17,54 in.)	456,20 mm (17,96 in.)
Širina	538,64 mm (21,21 in.)	612,34 mm (24,11 in.)	815,85 mm (32,10 in.)
Dubina	185,00 mm (7,30 in.)	230,00 mm (9,10 in.)	234,95 mm (9,30 in.)
Dimenzije (bez postolja)			
Visina	383,15 mm (13,90 in.)	425,43 mm (16,75 in.)	434,43 mm (17,08 in.)
Širina	538,64 mm (21,21 in.)	612,34 mm (24,11 in.)	815,85 mm (32,10 in.)
Dubina	51,24 mm (2 in.)	53,93 mm (2,10 in.)	81,08 mm (3,20 in.)
Dimenzije postolja			
Visina (izvučeno)	428,30 mm (16,90 in.)	428,30 mm (16,90 in.)	433,32 mm (17,10 in.)
Visina (uvučeno)	381,50 mm (15,02 in.)	381,50 mm (15,02 in.)	386,50 mm (15,20 in.)



Širina	267,68 mm (10,50 in.)	300,01 mm (11,81 in.)	306,91 mm (12,10 in.)
Dubina	185 mm (7,30 in.)	230 mm (9,10 in.)	234,95 mm (9,25 in.)
Težina			
Težina sa ambalažom	8,82 kg (19,50 lb)	12,62 kg (27,80 lb)	16 kg (35,20 lb)
Težina sa sklopom postolja i kablovima	6,53 kg (14,40 lb)	9,21 kg (20,30 lb)	11,35 kg (25 lb)
Težina bez sklopa postolja (za montiranje na zid ili VESA montiranje – bez kablova)	4,33 kg (9,60 lb)	5,74 kg (12,70 lb)	7,30 kg (16,06 lb)
Težina sklopa postolja	1,79 kg (3,90 lb)	3,06 kg (6,70 lb)	3,54kg (7,79 lb)

Ekološke karakteristike

Usaglašenost sa standardima	
<ul style="list-style-type: none"> • Monitor sa ENERGY STAR sertifikatom • EPEAT je registrovan gde je to primenljivo. EPEAT registracija se razlikuje u zavisnosti od zemlje. Status registracije prema zemlji pogledajte na https://www.epeat.net. • Monitori sa sertifikatom TCO i TCO Edge. • Saglasan sa RoHS • Monitor bez BFR/PVC materijala (isključujući spoljne kablove) • Ispunjava zahteve NFPA 99 u vezi sa strujom curenja • Staklo bez arsena i panel bez žive 	
Temperatura	
Radna	Od 0°C do 40°C (od 32°F do 104°F)
Van rada	Od -20°C do 60°C (od -4°F do 140°F)
Vlažnost vazduha	
Radna	Od 10% do 80% (nekondenzujuće)
Van rada	Od 5% do 90% (nekondenzujuće)
Nadmorska visina	
Radna	5.000 m (16.404 ft) (maksimalno)
Van rada	12.192 m (40.000 ft) (maksimalno)



Termalna disipacija	
C2422HE	665,37 BTU/sat (maksimalna) 61,42 BTU/sat (tipična)
C2722DE	716,55 BTU/sat (maksimalna) 90,42 BTU/sat (tipična)
C3422WE	750,67 BTU/sat (maksimalna) 108,44 BTU/sat (tipična)

Dodeljivanje pinova

DP konektor (ulazni)

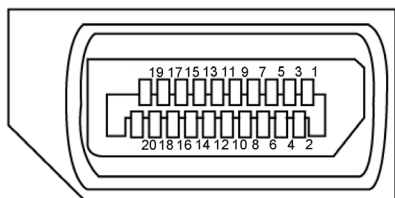

Broj pina	20-pinovna strana povezanog signalnog kabela
1	ML3(n)
2	GND
3	ML3(p)
4	ML2(n)
5	GND
6	ML2(p)
7	ML1(n)
8	GND
9	ML1(p)
10	ML0(n)
11	GND
12	ML0(p)
13	CONFIG1
14	CONFIG2
15	AUX CH (p)



16	GND
17	AUX CH (n)
18	Hot Plug Detect
19	Return
20	DP_PWR

DP konektor (izlazni)

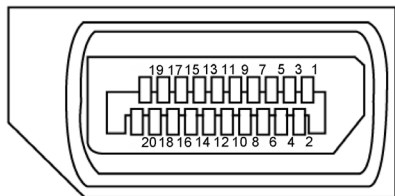

Broj pina	20-pinovna strana povezanog signalnog kabela
1	ML0(p)
2	GND
3	ML0(n)
4	ML1(p)
5	GND
6	ML1(n)
7	ML2(p)
8	GND
9	ML2(n)
10	ML3(p)
11	GND
12	ML3(n)
13	CONFIG1
14	CONFIG2
15	AUX CH(p)
16	GND
17	AUX CH(n)



18	Hot Plug Detect
19	Return
20	DP_PWR

HDMI konektor

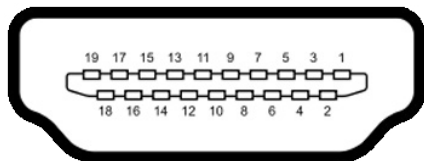

Broj pina	19-pinovna strana povezanog signalnog kabela
1	TMDS DATA 2+
2	TMDS DATA 2 SHIELD
3	TMDS DATA 2-
4	TMDS DATA 1+
5	TMDS DATA 1 SHIELD
6	TMDS DATA 1-
7	TMDS DATA 0+
8	TMDS DATA 0 SHIELD
9	TMDS DATA 0-
10	TMDS CLOCK+
11	TMDS CLOCK SHIELD
12	TMDS CLOCK-
13	CEC
14	Reserved (N.C. on device)
15	DDC CLOCK (SCL)
16	DDC DATA (SDA)
17	DDC/CEC Ground
18	+5 V POWER
19	HOT PLUG DETECT



USB konektor tipa C

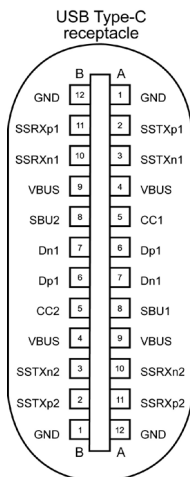



Pina	signala	Pina	signala
A1	GND	B12	GND
A2	SSTXp1	B11	SSRXp1
A3	SSTXn1	B10	SSRXn1
A4	VBUS	B9	VBUS
A5	CC1	B8	SBU2
A6	Dp1	B7	Dn1
A7	Dn1	B6	Dp1
A8	SBU1	B5	CC2
A9	VBUS	B4	VBUS
A10	SSRXn2	B3	SSTXn2
A11	SSRXp2	B2	SSTXp2
A12	GND	B1	GND





Univerzalna serijska magistrala (USB)

Ovaj odeljak vam pruža informacije o USB portovima dostupnim na monitoru.

NAPOMENA: Do 2 A na dovodnom USB portu (port sa ikonom baterije ) sa uređajima u skladu sa standardom za punjenje baterija rev. 1.2; do 0,9 A na drugim dovodnim USB portovima. Do 3 A na USB tip C downstream portu (port s ikonom ) za uređaje koji podržavaju 5 V / 3 A.

Vaš računar poseduje sledeće USB portove:

- 2 upstream – sa zadnje strane.
- 4 downstream – 2 s donje strane, 2 sa zadnje strane.

Port za punjenje napajanja – portovi sa ikonom baterije  podržavaju brzo punjenje strujom ako uređaj podržava standard BC 1,2. USB tip C downstream port s  ikonom podržava mogućnost brzog punjenja ako je uređaj kompatibilan s 5V/3A.

NAPOMENA: USB portovi monitora rade samo kada je monitor uključen ili je u režimu pripravnosti. Uključeno u režimu pripravnosti, ako je USB kabl (tip C – tip C) uključen, USB portovi mogu normalno da rade. U suprotnom, pogledajte podešavanje prikaza na ekranu za Other USB Charging (Drugo USB punjenje), ako je podešavanje „On in Standby Mode“ (Uključeno u režimu pripravnosti), onda USB može normalno da radi, u suprotnom USB je onemogućen. Ako isključite monitor i zatim ga uključite, može da bude potrebno nekoliko sekundi da bi povezani periferni uređaji nastavili s normalnim radom.

Brzina prenosa	Brzina prenosa podataka	Maksimalna potrošnja energije (svaki port)
super speed	5 Gbps	4,5 W
Velika brzina	480 Mbps	2,5 W
Puna brzina	12 Mbps	2,5 W



USB upstream port

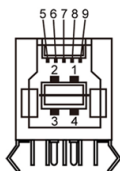

Broj pina	Ime signala
1	VBUS
2	D-
3	D+
4	GND
5	StdB_SSTX-
6	StdB_SSTX+
7	GND_DRAIN
8	StdB_SSRX-
9	StdB_SSRX+
Shell	Shield

USB downstream port

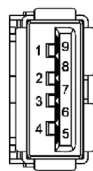

Broj pina	Ime signala
1	VBUS
2	D-
3	D+
4	GND
5	StdA_SSRX-
6	StdA_SSRX+
7	GND_DRAIN
8	StdA_SSTX-
9	StdA_SSTX+
Shell	Shield



RJ45 port (strana konektora)

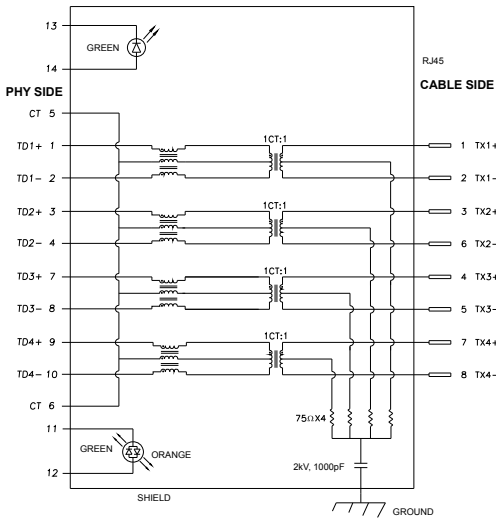

Pina	signala	Pina	signala
1	TD1 +	8	TD3 -
2	TD1 -	9	TD4 +
3	TD2 +	10	TD4 -
4	TD2 -	11	GREEN_OR-ANGE
5	CT	12	GREEN_OR-ANGE
6	CT	13	GREEN
7	TD3 +	14	GREEN

Instalacija upravljačkog programa

Instalirajte Realtek USB GBE Ethernet Controller upravljački program dostupan za vaš sistem. Dostupan je za preuzimanje na lokaciji <https://www.dell.com/support> u okviru odeljka „Upravljački programi i preuzimanja“.

Brzina prenosa podataka u mreži (RJ45) preko USB-C za: 1000 Mbps

NAPOMENA: Ovaj mrežni (LAN) port je usaglašen sa 1000Base-T IEEE 802.3az, podržava funkciju Pass-thru MAC adrese (odštampana na etiketi modela), funkciju Wake-on-LAN (WOL) iz režima pripravnosti (samo S3) i funkciju PXE Boot; ove tri funkcije zavise od podešavanja u BIOS-u i verzije operativnog sistema.



Status svetleće diode konektora RJ45:



LED	Boja	Opis
Desni LED	Narandžasta ili zelena	Indikator brzine: <ul style="list-style-type: none">• Narandžasta, uključeno – 1000 Mbps• Zelena, uključeno – 100 Mbps• Isključeno – 10 Mbps
Levi LED	Zelena	Indikator veze / aktivnosti: <ul style="list-style-type: none">• Treptanje – aktivnost na portu.• Zelena, uključeno – veza se uspostavlja.• Isključeno – veza nije uspostavljena.

 **NAPOMENA:** Kabl RJ45 nije standardni dodatak u kutiji.



Plug-and-Play

Ovaj monitor možete da instalirate u bilo koji sistem kompatibilan s funkcijom „Plug and Play“. Monitor računarskom sistemu automatski dostavlja svoje Extended Display Identification Data (EDID) (podatke o proširenom prikazu) koristeći protokole Display Data Channel (DDC), tako da sistem može da izvrši samostalnu konfiguraciju i optimizuje podešavanja monitora. Većina instalacija monitora su automatske, a ako želite možete da izaberete druga podešavanja. Za više informacija o menjanju postavki monitora, pogledajte [Upotreba Monitora](#) .

Kvalitet LCD monitora i politika u vezi piksela

Tokom procesa proizvodnje LCD monitora, nije neobično da jedan ili više piksela budu fiksirani u nepromenjenom stanju, što se teško primećuje i ne utiče na kvalitet ili upotrebljivost ekrana. Za više informacija o politici u vezi piksela LCD monitora pogledajte veb-lokaciju za podršku kompanije Dell na: <https://www.dell.com/pixelguidelines>.



Ergonomija

- △ **OPREZ: Nepravilna ili dugotrajna upotreba tastature može za posledicu imati povredu.**
- △ **OPREZ: Rad s monitorom tokom dužeg vremenskog perioda može imati za posledicu naprezanje očiju.**

Za udobnost i efikasnost pratite sledeća uputstva prilikom podešavanja i korišćenja radne stanice računara:

- Postavite računar tako da su monitor i tastatura direktno ispred vas dok radite. U prodaji su dostupne posebne police pomoću kojih možete da pravilno postavite tastaturu.
- Da biste smanjili rizik od naprezanja očiju i bolova u predelu vrata/ruku/leđa/ramena usled korišćenja monitora tokom dužeg vremenskog perioda, preporučujemo sledeće:
 1. Ekran treba da bude udaljen između 50 i 70 cm (20 – 28 inča) od vaših očiju.
 2. Često trepćite da biste ovlažili oči ili ovlažite oči vodom posle dugotrajne upotrebe monitora.
 3. Pravite redovne i česte pauze u trajanju od 20 minuta na svaka dva sata.
 4. Skrenite pogled sa monitora i posmatrajte predmet koji je udaljen najmanje 6 metara tokom najmanje 20 sekundi za vreme pauze.
 5. Uradite istezanja da biste umanjili napetost u predeli vrata, ruku, leđa i ramena tokom pauze.
- Proverite da li je ekran monitora u nivou očiju ili neznatno ispod kada sedite ispred monitora.
- Podesite nagib monitora i njegova podešavanja kontrasta i osvetljenosti.
- Prilagodite ambijentalno osvetljenje oko vas (kao što su svetla na plafonu, radne lampe i zavese ili roletne na obližnjim prozorima) da biste umanjili odraz i odsjaj na ekranu monitora.
- Koristite stolicu koja pruža dobru potporu za donji deo leđa.
- Držite podlaktice vodoravno tako da zglobovi budu u neutralnom, udobnom položaju dok koristite tastaturu ili miš.
- Uvek ostavite prostor za odmaranje ruku dok koristite tastaturu ili miš.
- Neka vam nadlaktice budu normalno naslonjene s obe strane.
- Stopala treba da vam budu ravno oslonjena na pod.
- Kada sedite, vodite računa da vam se težina nogu oslanja na stopala, a ne na prednji deo sedišta. Podesite visinu stolice ili po potrebi koristite oslonac za noge da biste zadržali pravilno držanje.
- Obavljajte različite radne aktivnosti. Pokušajte da organizujete svoj posao tako da ne morate da sedite i radite tokom dužeg vremenskog perioda. Pokušajte da ustanete i stojite ili prošetate okolo u redovnim intervalima.



- Iz prostora ispod radnog stola potrebno je ukloniti prepreke i kablove ili kablove za napajanje koji mogu ometati udobno sedenje ili predstavljati potencijalnu opasnost od saplitanja.

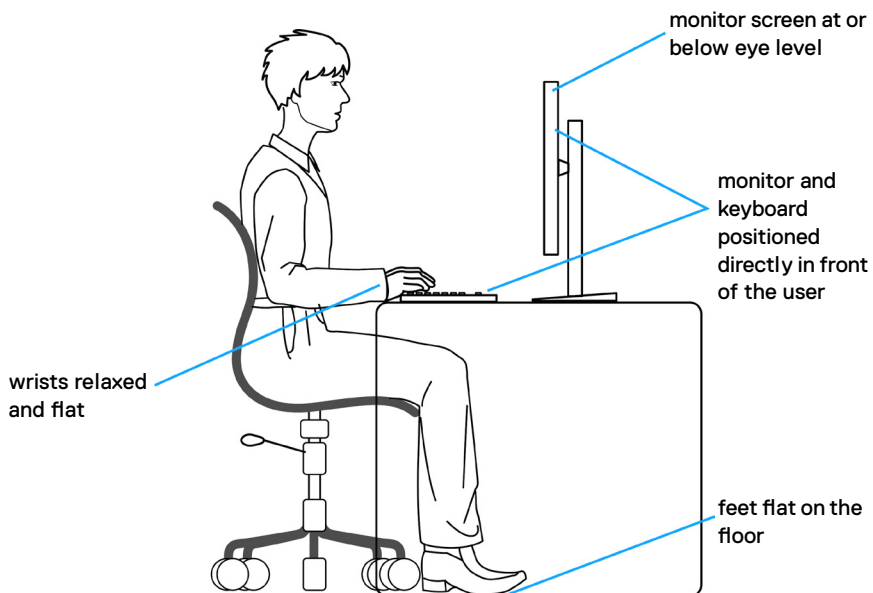

Rukovanje i pomeranje ekrana

Da biste bili sigurni da se monitorom bezbedno rukuje prilikom podizanja ili pomeranja, pratite dole navedene smernice:

- Pre pomeranja ili podizanja monitora, isključite računar i monitor.
- Isključite sve kablove iz monitora.
- Stavite monitor u originalnu kutiju, koristeći originalne materijale za pakovanje.
- Čvrsto držite donju ivicu i stranu monitora, a da pri tom ne pritiskate prejako monitor prilikom podizanja ili premeštanja.

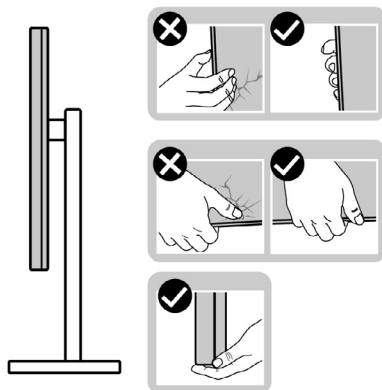

- Kada podižete ili pomerate monitor ekran treba da bude okrenut od vas i pri tom ne pritiskajte površinu ekrana da biste izbegli ogrebotine ili oštećenja.

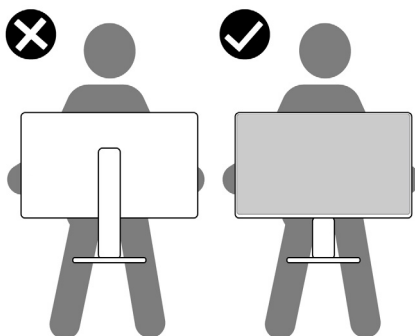

- Kada transportujete monitor, izbegavajte nagle udare ili potrese monitora.



- Kada podižete ili pomerate monitor, nemojte ga okretati naopako dok držite bazu postolja ili nosač. To može imati za posledicu slučajno oštećenje monitora ili prouzrokovati ličnu povredu.

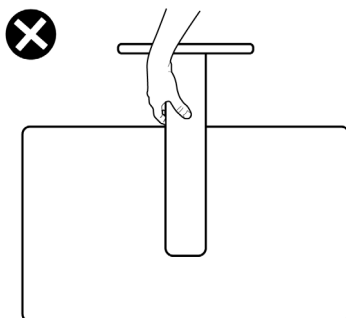

Smernice za održavanje

Čišćenje vašeg monitora

- ⚠ **UPOZORENJE:** Pre čišćenja monitora, isključite strujni kabl monitora iz električne utičnice.
- ⚠ **OPREZ:** Pročitajte sledeća [Bezbednosna uputstva pre čišćenja monitora](#).



Za najbolje prakse pratite ova uputstva u dolenaavedenoj listi prilikom raspakivanja i čišćenja monitora ili rukovanja vašim monitorom:

- Da biste očistili antistatički ekran, blago pokvasite vodom meku, čistu krpu. Ako je moguće, koristite posebne maramice za čišćenje ekrana ili rastvor pogodan za antistatički premaz. Ne koristite benzen, razređivač, amonijak, abrazivna sredstva za čišćenje niti kompresovani vazduh.
- Za čišćenje monitora koristite meku, blago nakvašenu krpu. Izbegnite korišćenje bilo koje vrste deterdženta, pošto određeni deterdženti ostavljaju mlečni film na monitoru.
- Ako primetite beli prah prilikom raspakivanja monitora, obrišite ga krpom.
- Pažljivo postupajte s monitorom, pošto monitori tamnije boje mogu zadobiti ogrebotine bele boje, koje će biti uočljivije nego na monitoru svetle boje.
- Da biste pomogli da se zadrži najbolji kvalitet slike na monitoru, koristite čuvar ekrana koji se dinamički menja i isključite monitor kada nije u upotrebi.



Podešavanje monitora

Povezivanje postolja

-  **NAPOMENA:** Nosač i osnova postolja su odvojeni od monitora kada se šalje iz fabrike.
-  **NAPOMENA:** Sledeća uputstva važe samo za postolje koje je isporučeno zajedno s vašim monitorom. Ako povezujete postolje koje ste kupili od nekog drugog proizvođača, pratite uputstva za podešavanje koja su priložena uz to postolje.

Da biste montirali postolje monitora:

1. Poravnajte i postavite nosač na bazu postolja.
2. Otvorite ručicu vijka na dnu baze postolja i okrenite ga u smeru kretanja kazaljki na satu da biste fiksirali sklop postolja.
3. Zatvorite ručicu s vijkom.

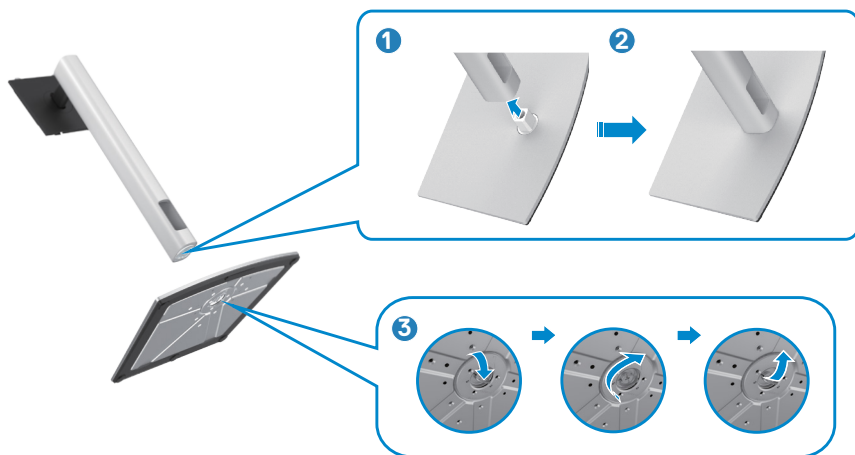

4. Otvorite zaštitni poklopac na monitoru za pristup VESA prorezu na monitoru.



5. Povucite jezičke na nosaču u otvore na zadnjem poklopcu monitora i pritisnite sklop postolja nadole da biste ga fiksirali na mesto.



6. Držite nosač postolja i pažljivo podignite monitor, a zatim ga postavite na ravnu površinu.

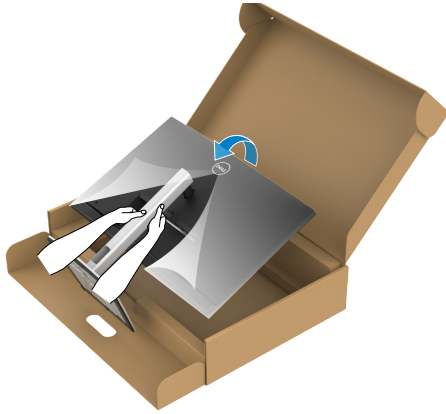

NAPOMENA: Čvrsto držite nosač prilikom podizanja monitora da biste izbegli slučajno oštećenje.

7. Uklonite zaštitni pokrivač s monitora.



Upotreba nagiba, okretanja i podešavanja visine

NAPOMENA: Sledeća uputstva važe samo za postolje koje je isporučeno zajedno s vašim monitorom. Ako povezujete postolje koje ste kupili od nekog drugog proizvođača, pratite uputstva za podešavanje koja su priložena uz to postolje.

Nagib, okretanje i podešavanje visine

Kada je postolje povezano s monitorom, možete da nagnete ili okrenete monitor za postizanje najudobnijeg ugla gledanja.

C2422HE

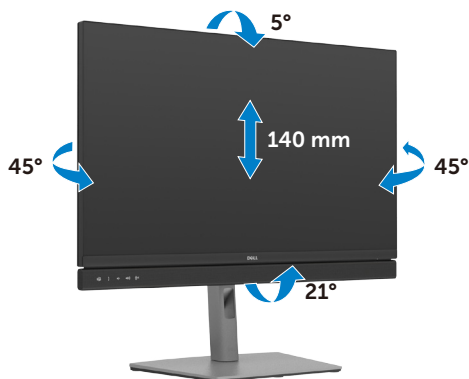

C2722DE

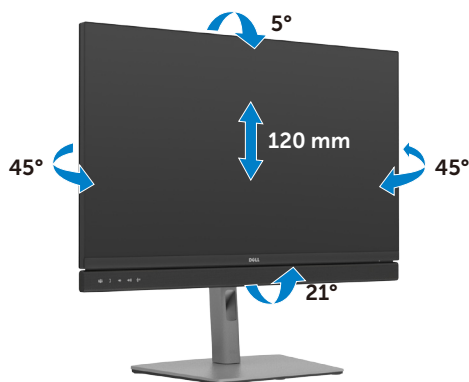

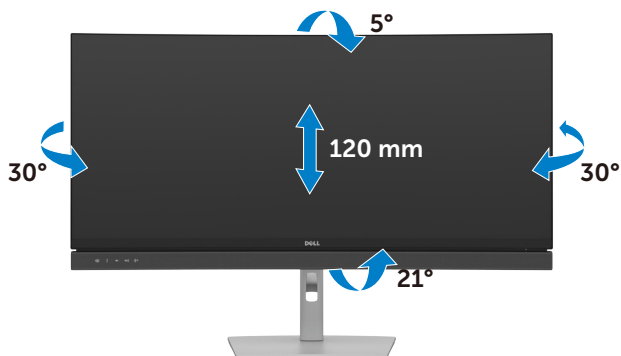

NAPOMENA: Postolje je odvojeno prilikom otpreme monitora iz fabrike.

Rotiranje ekrana(samo C2422HE/C2722DE)

Pre nego što rotirate ekran, izvucite ekran vertikalno sve do vrha nosača i zatim nagnite ekran unazad sve do maksimalne pozicije, da biste izbegli udaranje donje ivice ekrana.



NAPOMENA: Da biste prebacivali podešavanje ekrana na vašem Dell računaru između položenog i uspravnog položaja pri rotiranju ekrana, preuzmite i instalirate najnoviji upravljački program za grafičku karticu. Za preuzimanje idite na lokaciju <https://www.dell.com/support/drivers> i pronađite odgovarajući upravljački program.

NAPOMENA: Kada je ekran u uspravnom režimu, može doći do degradacije performansi kada koristite grafički zahtevne aplikacije kao što su 3D igre.



Konfiguracija podešavanja prikaza na vašem računaru posle rotacije(samo C2422HE/ C2722DE)

Nakon što rotirate ekran, dovršite postupak naveden u nastavku da biste konfigurisali podešavanja prikaza na vašem računaru.

 **NAPOMENA: Ako koristite monitor s računarem koji nije proizvela kompanija Dell, potrebno je da odete na veb-lokaciju proizvođača grafičke kartice ili veb-lokaciju proizvođača vašeg računara za informacije o rotiranju sadržaja na vašem ekranu.**

Za konfiguraciju Postavke prikaza:

1. Kliknite desnim tasterom na **Desktop (Radna površina)** i kliknite na opciju **Properties (Svojstva)**.
2. Izaberite karticu **Settings (Podešavanja)** i kliknite na **Advanced (Napredno)**.
3. Ako imate AMD grafičku karticu, izaberite karticu **Rotation (Rotacija)** i podesite željenu rotaciju.
4. Ako imate grafičku karticu **nVidia**, kliknite na karticu **nVidia** u koloni na levoj strani i izaberite opciju **NVRotate** i zatim izaberite željenu rotaciju.
5. Ako imate grafičku karticu Intel®, izaberite karticu Intel graphics, kliknite na **Graphic Properties (Svojstva grafičke kartice)**, izaberite karticu **Rotation (Rotacija)** i zatim podesite željenu rotaciju.

 **NAPOMENA: Ako ne možete da nađete opciju rotacije ili ako ona ne radi pravilno, idite na lokaciju <https://www.dell.com/support> i preuzmite najnoviji upravljački program za vašu grafičku karticu.**



Korišćenje veb-kamere monitora

Kada želite da koristite ugrađenu veb-kameru i mikrofonski monitor, pritisnite nadole modul veb-kamere i zatim otpustite. Modul veb-kamere će iskočiti.

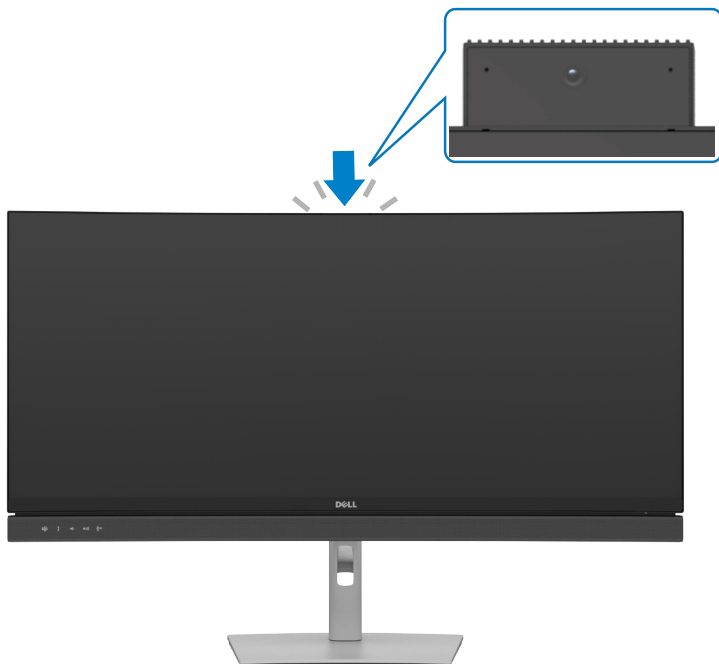

Povezivanje monitora

⚠ UPOZORENJE: Pre nego što počnete bilo koji postupak u ovom odeljku, pratite [Bezbednosna uputstva](#).

Da biste povezali monitor s računarom:

1. Isključite svoj računar.
2. Povežite monitor s računarom pomoću DisplayPort ili USB i USB tip C kabla.
3. Uključite monitor.
4. Izaberite odgovarajući izvor ulaza s menija na ekranu monitora i zatim uključite računar.

📎 NAPOMENA: Podrazumevano podešavanje za C2422HE/C3422WE je DisplayPort 1.2, podrazumevano podešavanje za C2722DE je DisplayPort 1.4. DisplayPort 1.1 grafička kartica možda neće normalno prikazati. Pogledajte [“Problemi specifični za proizvod – nema slike kada koristite DP vezu s računarom”](#) da biste promenili podrazumevano podešavanje.

Povezivanje HDMI kabla (Opciono)

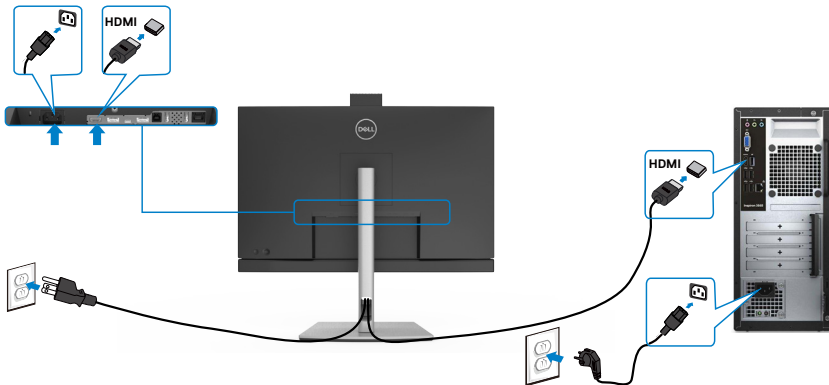

Povezivanje DP kabla

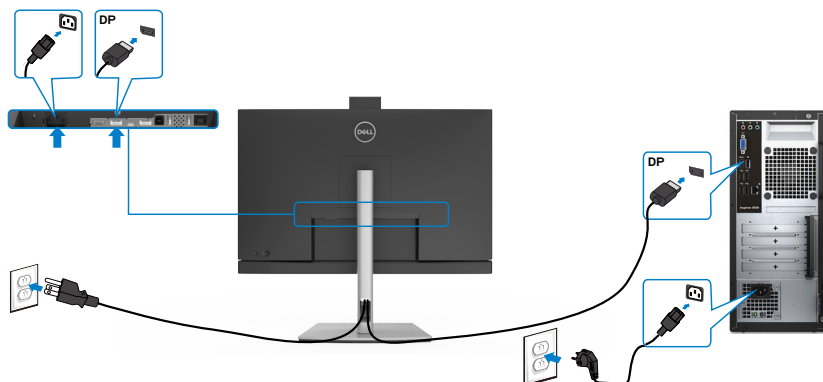

Povezivanje monitora za funkciju prenosa više tokova podataka (MST) preko DP-a (samo C2422HE/C2722DE)

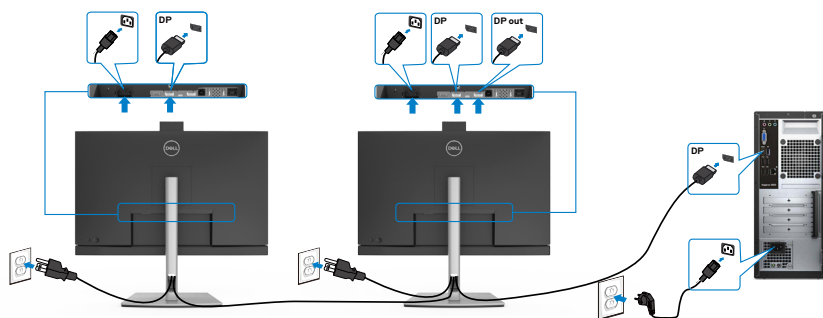

NAPOMENA: Podržava MST funkciju DP-a Da biste koristili ovu funkciju, vaša grafička kartica mora da poseduje sertifikat za DP1.2 sa opcijom MST.

NAPOMENA: Uklonite gumeni priključak kada koristite konektor DP izlaza.



Povezivanje USB kabela

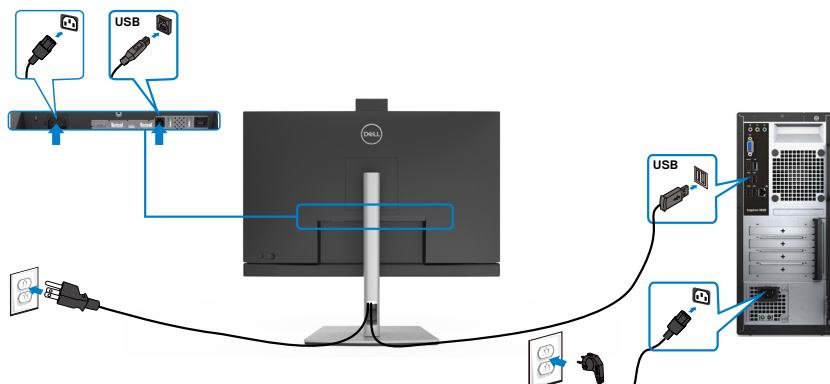

Povezivanje USB tip-C kabela

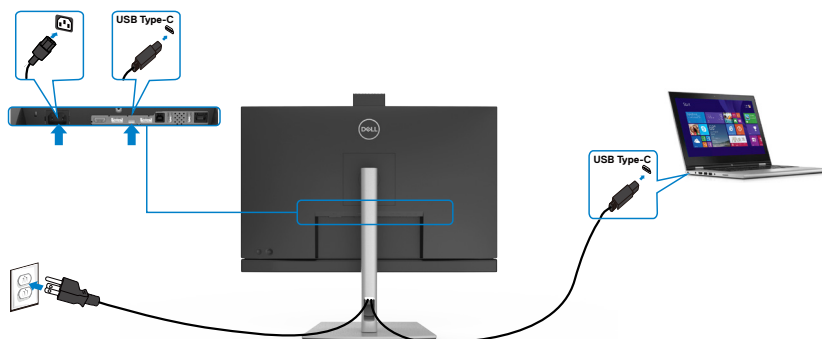

USB tip-C port na vašem monitoru:

- Može se koristiti kao USB tip C, DisplayPort 1.4 (C2722DE) ili alternativno kao DisplayPort 1.2 (C2422HE/C3422WE).
- Podržava isporuku napajanja putem USB-a (USB Power Delivery, PD), sa profilima do 90 W.

NAPOMENA: Bez obzira na potrebno napajanje/stvarnu potrošnju vašeg laptopa, ili na preostalo trajanje baterije, monitor Dell C2422HE/C2722DE/C3422WE je dizajniran da vašem laptopu pruža napajanje jačine do 90 W.

Nominalna snaga (na laptopovima koji poseduju USB tip-C sa PowerDelivery)	Maksimalna snaga punjenja
45 W	45 W
65 W	65 W
90 W	90 W
130 W	Nije podržano



Povezivanje monitora za funkciju USB-C višestrimnog prenosa (MST)(samo C2422HE/C2722DE)

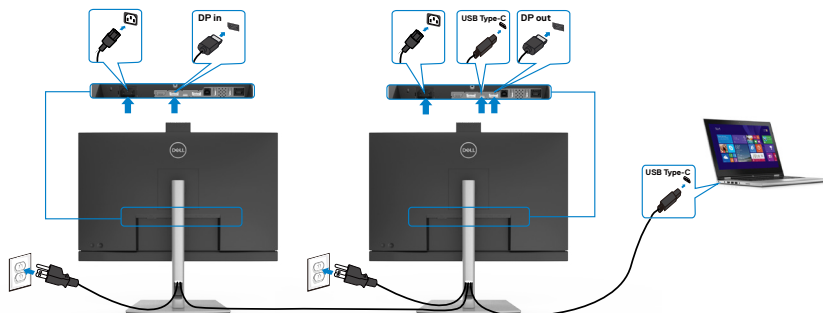

NAPOMENA: Maksimalni broj podržanih C2422HE/C2722DE preko MST-a zavisi od protoka USB-C izvora. Pogledajte tekst “**problemi vezani za određeni proizvod – nema slike prilikom korišćenja USB-C MST-a**”.

NAPOMENA: Uklonite gumeni priključak kada koristite konektor DP izlaza.

Povezivanje monitora s kablom RJ45 (opciono)

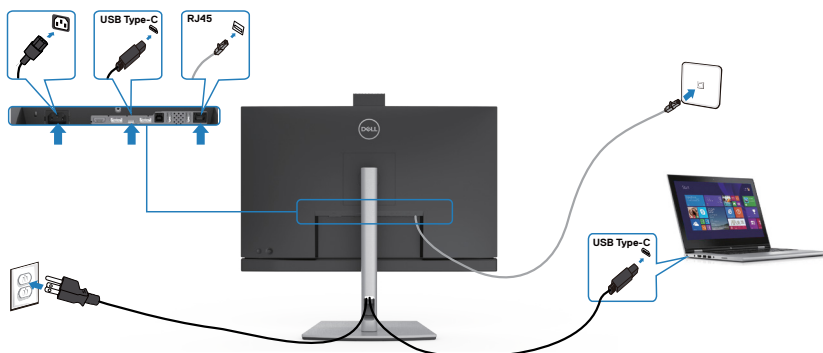

Dell Power Button Sync / Dell sinhronizacija dugmeta za napajanje (DPBS)

- Monitor C2422HE/C2722DE/C3422WE je dizajniran s funkcijom Dell Power Button Sync / Dell sinhronizacija dugmeta za napajanje (DPBS) kako biste mogli da kontrolirate stanje napajanja računarskog sistema pomoću dugmeta za napajanje monitora. Ova funkcija je kompatibilna s platformom Dell OptiPlex 7090/3090 Ultra i podržana je samo preko interfejsa USB C.

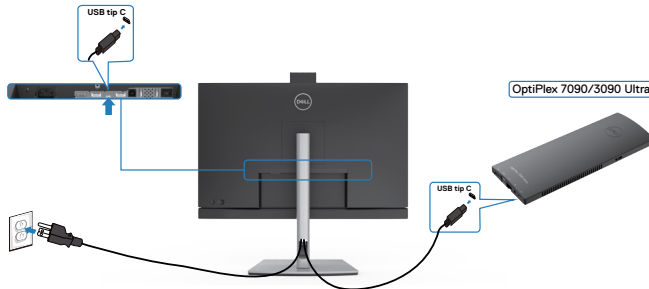

- Da biste bili sigurni da će funkcija DPBS početi da radi, potrebno je da prvo obavite sledeće korake za platformu Dell OptiPlex 7090/3090 Ultra u **Control Panel (Kontrolnoj tabli)**.

Iđite u **Control Panel (Kontrolnu tablu)**.

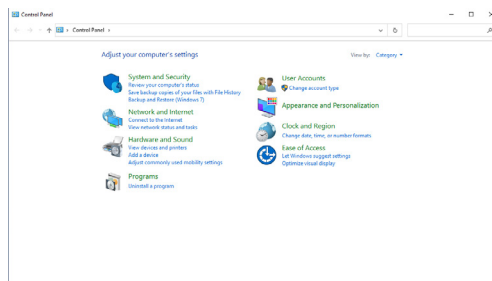

Izaberite **Hardware and Sound (Hardver i zvuk)**, a zatim **Power Options (Opcije napajanja)**.

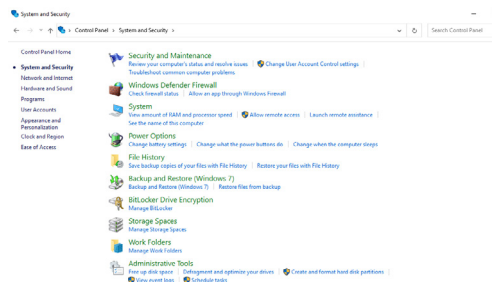

Idite u **System Settings (Postavke sistema)**

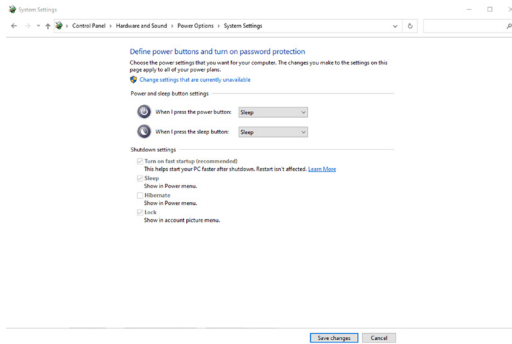

U padajućem meniju **When I press the power button (Kada pritisnem dugme za napajanje)**, postoji nekoliko opcija koje se mogu izabrati, pre svega **Do nothing / Sleep / Hibernate / Shut down (Ne radi ništa / Spavanje / Hibernacija / Isključivanje)**, a zatim možete da izaberete **Sleep / Hibernate / Shut down (Spavanje/ Hibernacija / Isključivanje)**.

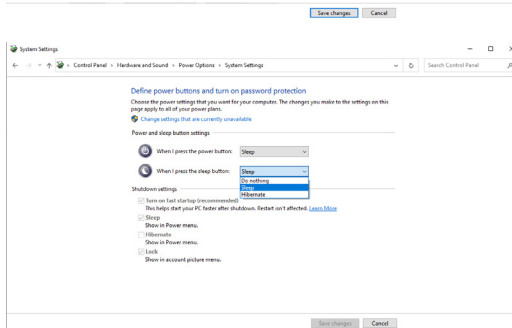
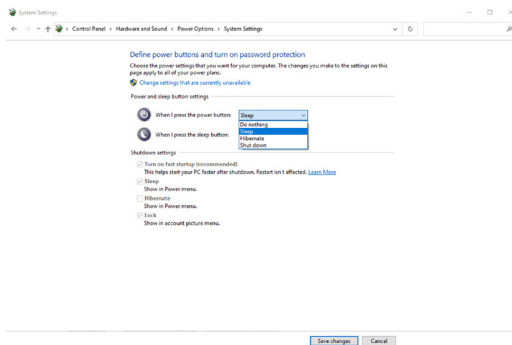

 **NAPOMENA:** Nemojte izabrati **Do nothing (Ne radi ništa)**, u suprotnom dugme za napajanje monitora neće moći da se sinhronizuje sa stanjem napajanja računarskog sistema.



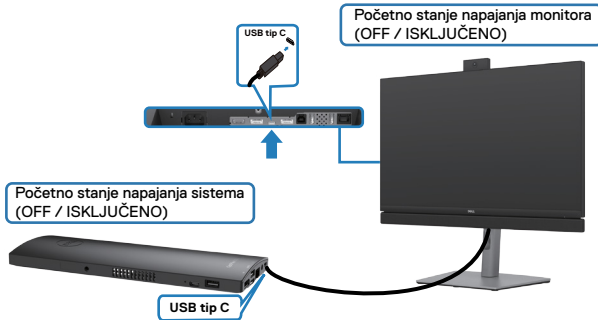

Povezivanje monitora za DPBS po prvi put



Kada prvi put podešavate funkciju DPBS, pratite sledeće korake u nastavku:

1. Uverite se da su i računar i monitor ISKLJUČENI.
2. Povežite računar i monitor pomoću kabla USB tip C.
3. Pritisnite dugme za napajanje monitora da biste UKLJUČILI monitor.
4. I monitor i računar će se odmah UKLJUČITI. Sačekajte malo (približno 6 sekundi) i računar i monitor će se ISKLJUČITI.
5. Pritisnite ili dugme za napajanje na monitoru ili dugme za napajanje na računaru i računar i monitor će se UKLJUČITI. Stanje napajanja računara je sinhronizovano s dugmetom za napajanje monitora.

 **NAPOMENA:** Kada su monitor i računar prvi put u stanju ISKLJUČENO, preporučuje se da prvo UKLJUČITE monitor i zatim povežete računar i monitor pomoću kabla USB tip C.

 **NAPOMENA:** Platformu OptiPlex 7090/3090 Ultra možete da napajate pomoću njenog priključka adaptera jednosmerne struje (DC). U suprotnom, platformu OptiPlex 7090/3090 Ultra možete da napajate koristeći USB C kabl monitora pomoću funkcije Power Delivery / Napajanje (PD); podesite opciju USB-C Charging (Punjenje preko USB C) na On in Off Mode (Uključeno u režimu isključenosti).



Upotreba funkcije DPBS

Kada pritisnete dugme za napajanje monitora ili dugme za napajanje računara, stanje monitora/računara je sledeće:

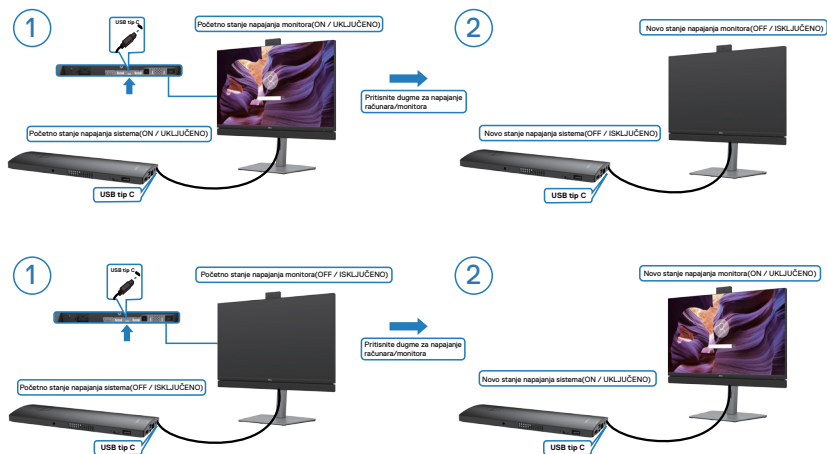

Kada je stanje napajanja i monitora i računara UKLJUČENO, kada pritisnete i držite dugme za napajanje na monitoru 4 sekunde, na ekranu će se pojaviti dijalog s pitanjem da li želite da isključite računar.

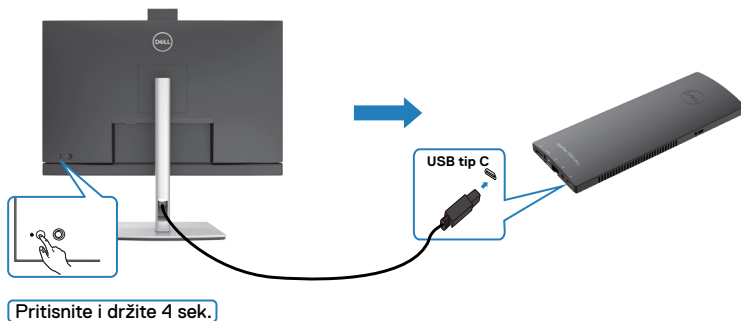

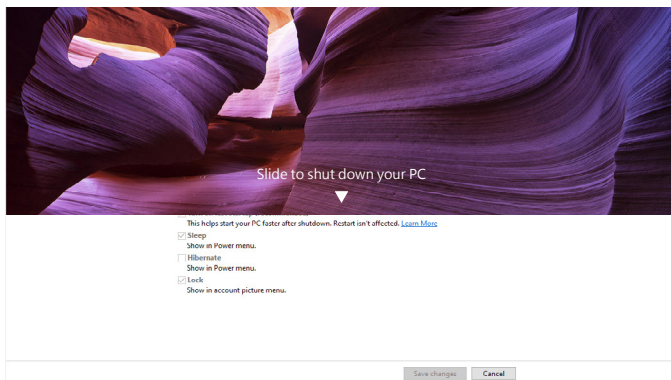

Kada je stanje napajanja i monitora i računara **UKLJUČENO**, kada **pritisnete i držite dugme za napajanje na monitoru 10 sekundi**, računar će se isključiti.

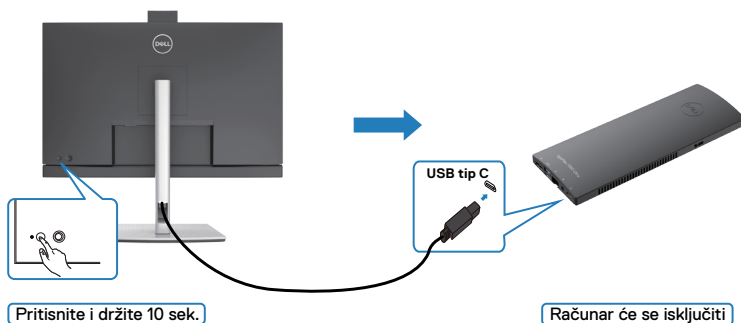

Povezivanje monitora za funkciju USB-C Multi-Stream Transport (MST) (samo C2422HE/C2722DE)

Računar je povezan s dva monitora u početno ISKLJUČENOM stanju napajanja, a stanje napajanja računara je sinhronizovano je s dugmetom za napajanje Monitora 1. Kada pritisnete dugme za napajanje Monitora 1 ili računara, i Monitor 1 i računar će se UKLJUČITI. Za to vreme će Monitor 2 ostati ISKLJUČEN. Morate da ručno pritisnete dugme za napajanje na Monitoru 2 da biste ga UKLJUČILI.

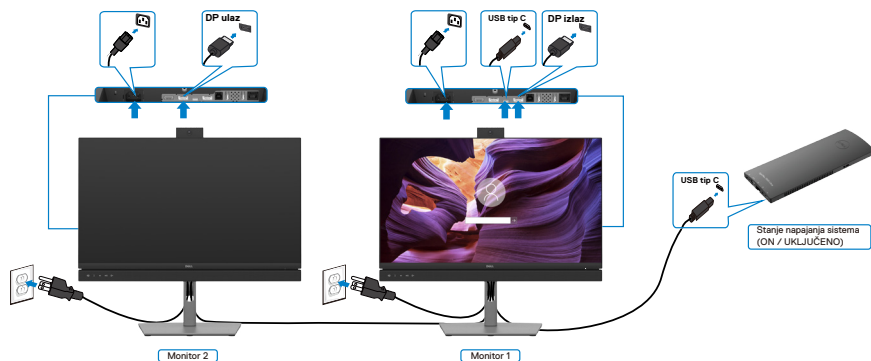

Slično tome, računar je povezan s dva monitora u početno UKLJUČENOM stanju napajanja, a stanje napajanja računara je sinhronizovano je s dugmetom za napajanje Monitora 1. Kada pritisnete dugme za napajanje Monitora 1 ili računara, i Monitor 1 i računar će se ISKLJUČITI. Za to vreme će Monitor 2 biti u režimu pripravnosti. Morate da ručno pritisnete dugme za napajanje na Monitoru 2 da biste ga ISKLJUČILI.

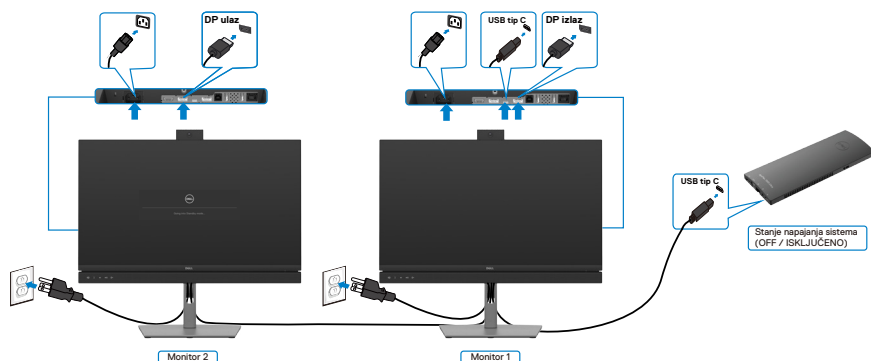

Povezivanje monitora za USB C

Platforma Dell OptiPlex 7090 Ultra ima dva porta USB C, tako da se stanje napajanja i Monitora 1 i Monitora 2 može sinhronizovati s računarem.

Kada su računar i dva monitora početno u stanju UKLJUČENO, pritiskom na dugme za napajanje na Monitoru 1 ili Monitoru 2 ISKLJUČUJU se računar, Monitor 1 i Monitor 2.

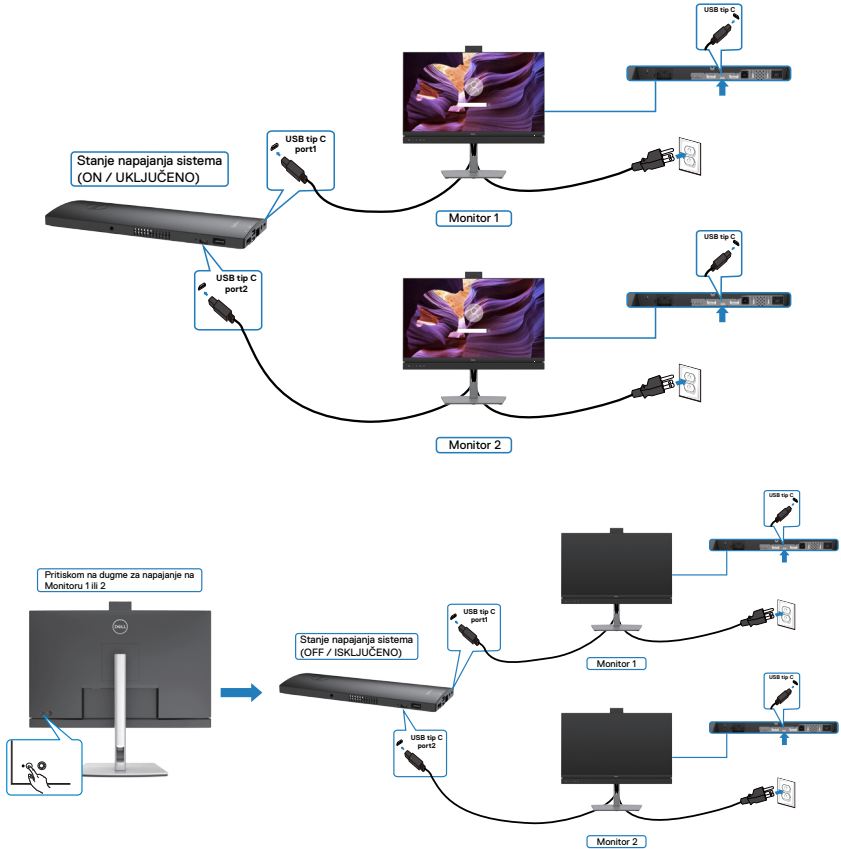

Obavezno podesite opciju **USB-C Charging (Punjenje preko USB C)** na On in Off Mode (Uključeno u režimu isključenosti). Kada su računar i dva monitora početno u stanju ISKLJUČENO, pritiskom na dugme za napajanje na Monitoru 1 ili Monitoru 2 UKLJUČUJU se računar, Monitor 1 i Monitor 2.

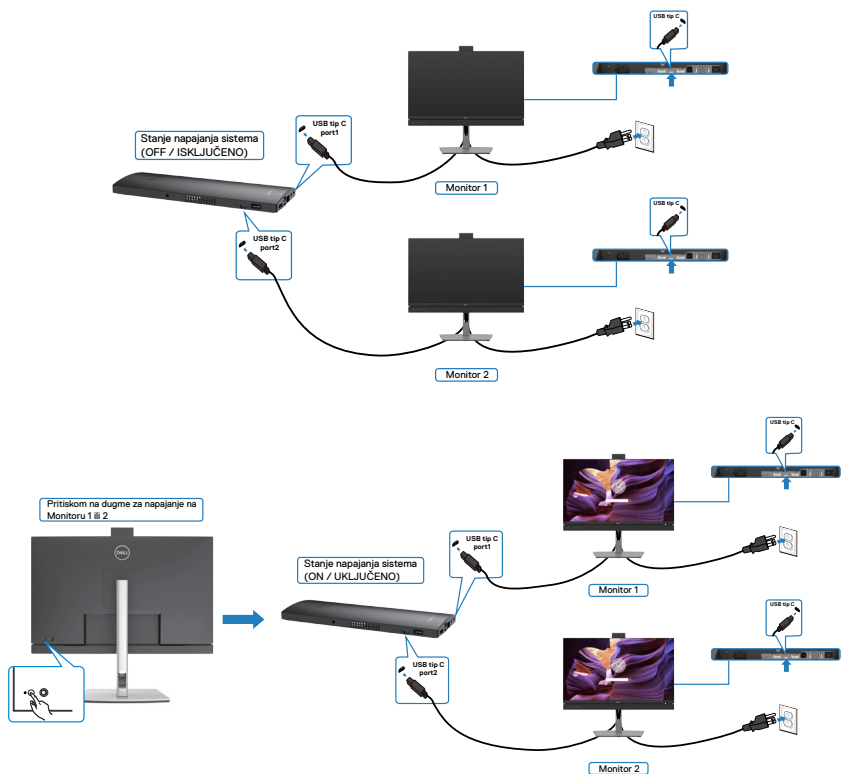

Slaganje kablova



Kada povežete sve potrebne kablove s vašim monitorom i računarom, (pogledajte [Povezivanje monitora](#) za povezivanje kablova), složite sve kablove kao što je gore prikazano.

Obezbeđivanje vašeg monitora pomoću Kensington brave (opciono)

Prerez za bezbednosnu bravu se nalazi sa strane monitora. (Pogledajte [Prerez za bezbednosnu bravu](#))

Za više informacija o korišćenju Kensington brave (posebno se kupuje) pogledajte dokumentaciju koja je priložena uz bravu.

Pričvrstite monitor za sto pomoću Kensington sigurnosne brave.

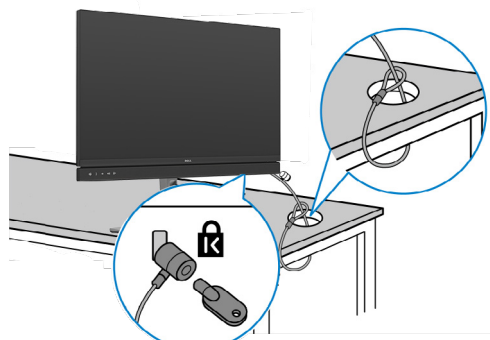

 **NAPOMENA: Slika služi isključivo u ilustrativne svrhe. Izgled brave se može razlikovati.**



Uklanjanje postolja monitora

△ OPREZ: Da biste sprečili nastanak ogrebotina na LCD ekranu za vreme uklanjanja nosača, obavezno postavite monitor na meku i čistu površinu.

📎 NAPOMENA: Sledeća uputstva važe samo za postolje koje je isporučeno zajedno s vašim monitorom. Ako povezujete postolje koje ste kupili od nekog drugog proizvođača, pratite uputstva za podešavanje koja su priložena uz to postolje.

Da biste uklonili postolje:

1. Postavite monitor na meku krpu ili jastuk.
2. Pritisnite i držite dugme za odvajanje postolja.
3. Podignite postolje nagore i od monitora.

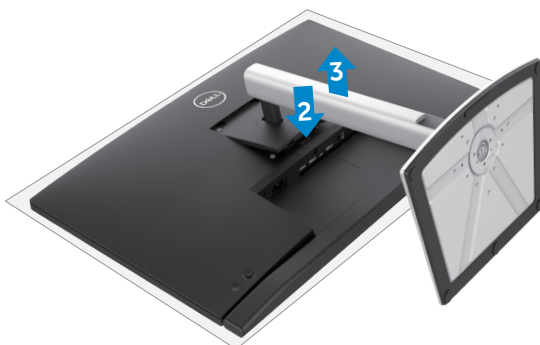

Montiranje na zid (opciono)

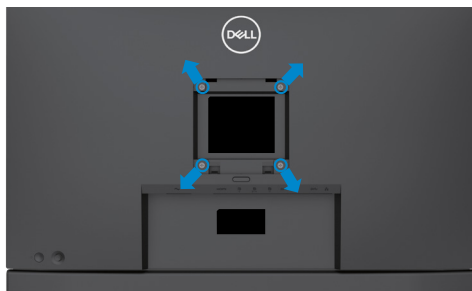

NAPOMENA: Koristite vijke M4 x 11 mm da biste povezali monitor na komplet za montiranje na zid.

Pogledajte uputstva koja su isporučena uz VESA kompatibilni komplet za montiranje na zid.

1. Postavite monitor na meku krpu ili na jastuk i na ravnu, stabilnu površinu.
2. Uklonite postolje.
3. Koristite Phillips krstasti odvijač da biste uklonili četiri vijka koji učvršćuju plastični poklopac.
4. Prikačite držač za montiranje iz kompleta za montiranje na zid za monitor.
5. Montirajte monitor na zid kao što je opisano u dokumentaciji koja je isporučena zajedno s kompletom za montiranje na zid.

NAPOMENA: Predviđeno za korišćenje samo sa UL ili CSA ili GS navedenim nosačem za montiranje s minimalnim kapacitetom nosivosti/opterećenja od 17,32 kg (38,40 lb) (C2422HE) / 22,96 kg (50,80 lb) (C2722DE) / 29,20 kg (64,24 lb) (C3422WE)



Upotreba monitora

Uključivanje monitora

Pritisnite dugme  da biste uključili monitor.

Korišćenje kontrole putem džojstika

Koristite kontrolu putem džojstika sa zadnje strane monitora da biste izvršili podešavanja prikaza na ekranu.

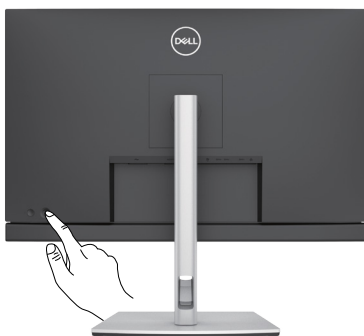

1. Pritisnite dugme džojstika da biste pokrenuli glavni meni prikaza na ekranu.
2. Pomerajte džojstik gore/dole/levo/desno za kretanje među opcijama.
3. Pritisnite dugme džojstika ponovo da biste potvrdili podešavanja i izašli.

Džojstik Opis



- Kada je meni prikaza na ekranu uključen, pritisnite dugme da biste potvrdili izbor ili sačuvali podešavanja.
- Kada je meni prikaza na ekranu isključen, pritisnite dugme da biste pokrenuli glavni meni prikaza na ekranu. Pogledajte [Pristup sistemu menija](#).



- Za dvosmernu navigaciju (levo i desno).
- Pomerite nadesno za ulazak u podmeni.
- Pomerite nalevo za izlazak iz podmenija.
- Povećava (desno) ili smanjuje (levo) parametre izabrane stavke menija.



- Za dvosmernu navigaciju (gore i dole).
- Prebacivanje između stavki menija.
- Povećava (gore) ili smanjuje (dole) parametre izabrane stavke menija.





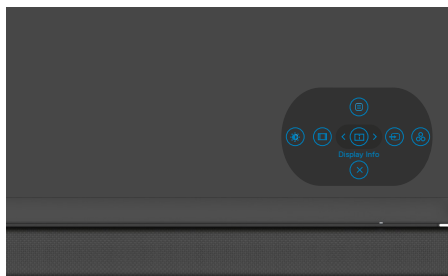

Upotreba kontrola na zadnjem panelu



Koristite kontrolu pomoću džojstika na zadnjoj strani monitora da biste podesili vrednosti slike. Kada koristite dugme da promenite podešavanja; prikaz na ekranu prikazuje numeričke vrednosti promene svake karakteristike.



Sledeća tabela opisuje dugmad na zadnjem panelu:

Dugme na zadnjem panelu	Opis
1  Menu (Meni)	Koristite ovo dugme Menu (Meni) da biste pokrenuli prikaz na ekranu (OSD) i izabrali meni prikaza na ekranu. Pogledajte Pristup sistemu menija .
2  Display Info (Prikaz informacija)	Koristite ovo dugme da biste izabrali s liste Display Info (Prikaz informacija) .
3  Input Source (Izvor ulaza)	Upotrebite ovaj taster da odaberete sa spiska ulaznih izvora.
4  Preset Modes (Unapred podešeni režimi)	Koristite ovaj taster da biste izabrali s liste unapred podešenih režima boje.
5  Brightness/Contrast (Osvetljenost/Kontrast)	Za direktan pristup klizačima podešavanja za Brightness/Contrast (Osvetljenost/Kontrast) .



Dugme na zadnjem panelu	Opis
<p>6</p>  <p>Aspect Ratio (Odnos širina/visina)</p>	<p>Koristite ovo dugme da biste izabrali s liste Aspect Ratio (Odnos širina/visina).</p>
<p>7</p>  <p>Exit (Izlaz)</p>	<p>Koristite ovo dugme da biste se vratili u glavni meni ili izašli iz glavnog menija OSD-a.</p>

Korišćenje funkcije za zaključavanje menija na ekranu

Možete da zaključate dugmad za kontrolu na prednjem panelu da biste sprečili pristup meniju prikaza na ekranu i/ili dugmetu za napajanje.

Koristite meni za zaključavanje da biste zaključali dugmad.

1. Izaberite jednu od sledećih opcija.

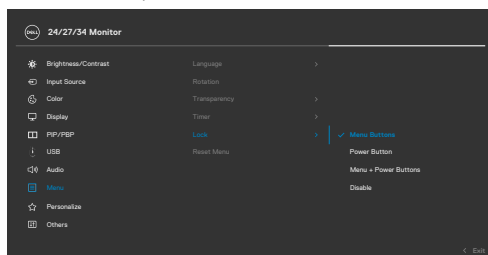

2. Pojavljuje se sledeća poruka.

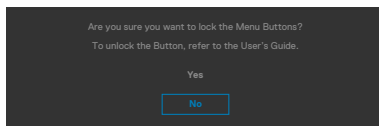

3. Izaberite **Da** da biste zaključali dugmad. Posle zaključavanja, pritisak na bilo koje dugme za kontrolu će prikazati ikonu zaključavanja



Koristite džojstik da biste zaključali dugmad.

Pritisnite i držite levo dugme za usmeravanje džojstika četiri sekunde; na ekranu se prikazuje meni.

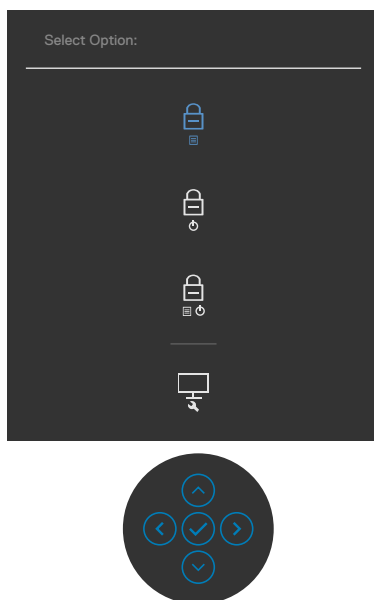

Izaberite jednu od sledećih opcija:

	Opcije	Opis
1	 Zaključavanje tastera menija	Izaberite ovu opciju da biste zaključali funkciju menija prikaza na ekranu.
2	 Zaključavanje tastera za napajanje	Koristite ovu opciju da biste zaključali dugme za napajanje. Ovo će sprečiti korisnika da isključi monitor pomoću dugmeta za napajanje.
3	 Zaključavanje tastera za meni i napajanje	Koristite ovu opciju da biste zaključali meni prikaza na ekranu i dugme za napajanje za isključivanje monitora.







	Opcije	Opis
4		Koristite ovu opciju da biste pokrenuli ugrađenu dijagnostiku, pogledajte Diagnostics (Ugrađena dijagnostika) .

Ugrađena dijagnostika

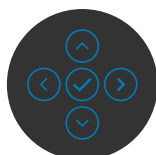
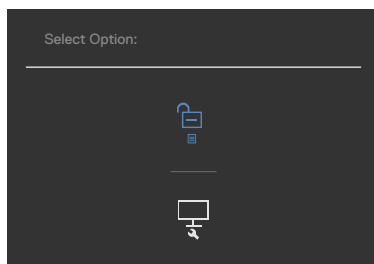
Da biste otključali dugmad.

Pritisnite i držite levo dugme za usmeravanje džojstika četiri sekunde dok se na ekranu ne prikaže meni. Sledeća tabela opisuje opcije za otključavanje dugmadi na prednjem panelu.







	Opcije	Opis
1		Koristite ovu opciju da biste otključali funkciju menija prikaza na ekranu.
Otključavanje dugmadi menija		
2		Koristite ovu opciju da biste otključali dugme za napajanje za isključivanje monitora.
Otključavanje dugmeta za napajanje		
3		Koristite ovu opciju da biste otključali meni prikaza na ekranu i dugme za napajanje za isključivanje monitora.
Otključavanje menija i dugmeta za napajanje		

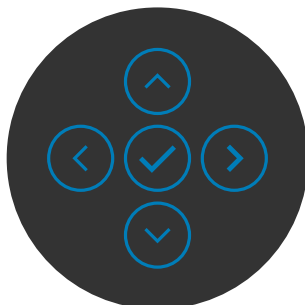

Taster- za prednji panel

Koristite dugmad za kontrolu na prednjoj strani monitora da biste podesili vrednosti slike.



Taster na prednjem panelu		Opis
1	  Gore Dole	Koristite dugmad Gore (povećanje) i Dole (smanjenje) da biste podesili stavke u meniju prikaza na ekranu.
2	 Prethodno	Koristite dugme Prethodno za povratak na prethodni meni.
3	 Sledeće	Koristite dugme Sledeće da biste prešli na sledeći nivo ili izabrali opciju.
4	 Izaberi	Koristite dugme Izaberi da biste potvrdili svoj izbor.



Korišćenje menija prikaza na ekranu (OSD)

Pristupanje sistemu menija

Ikona	Meni i podmeniji	Opis
-------	------------------	------



**Brightness/
Contrast
(Osvetljenost/
Kontrast)**

Upotrebite ovaj meni da aktivirate podešavanja za Svetlina/Kontrast.

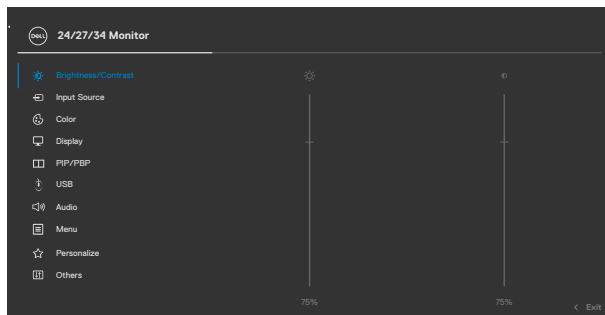

**Brightness
(Osvetljenost)**

Brightness (Osvetljenost) podešava svetlinu pozadinskog osvetljenja (minimum 0; maksimum 100). Pomerite džojstik nagore da biste povećali osvetljenost. Pomerite džojstik nadole da biste smanjili osvetljenost.

**Contrast
(Kontrast)**

Prvo podesite **Brightness (Osvetljenost)**, a zatim podesite **Contrast (Kontrast)** samo ako je potrebno dalje podešavanje. Pomerite džojstik nagore da biste povećali kontrast, a pomerite ga nadole da biste smanjili kontrast (između 0 i 100). Funkcija **Contrast (Kontrast)** podešava stepen razlike između zatamnjenosti i osvetljenosti na ekranu monitora.



Ikona Meni i podmeniji Opis



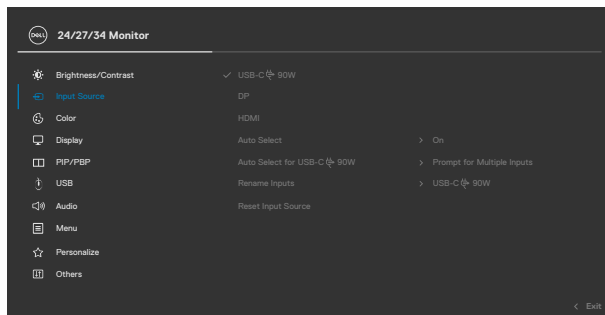

Input Source (Izvor ulaza)

Koristite meni **Input Source (Izvor ulaza)** da biste birali između različitih video signala koji su povezani s vašim monitorom.



USB-C 90 W

Odaberite **USB-C  90 W** C ulaz kada koristite **USB-C  90 W** konektor. Pritisnite dugme džojstika da biste potvrdili izbor.

DP

Izaberite **DP** ulaz kada koristite **DP (DisplayPort)** konektor. Pritisnite dugme džojstika da biste potvrdili izbor.

HDMI

Izaberite **HDMI** ulaz kada koristite HDMI konektor. Pritisnite dugme džojstika da biste potvrdili izbor.

Auto Select (Automatski izbor)

Uključite funkciju da biste omogućili da monitor automatski skenira dostupne izvore ulaza. Pritisnite dugme džojstika da biste potvrdili izbor.

Auto Select for USB-C 90 W (Automatsko biranje za USB-C 90 W)

Omogućava podešavanje Automatskog biranja za USB tip-C na:

- **Podrška za višestruke ulaze** : uvek prikazuje poruku „Switch to USB tip-C Video Input“ („Prebaci na USB tip-C video ulaz“) kako bi korisnik odabrao da li da prebaci ili ne
- **Da**: Delitelj (Scaler) uvek prebacuje na USB tip-C video bez pitanja dok je USB tip-C povezan.
- **Ne**: Delitelj (Scaler) NEĆE automatski da prebaci na USB tip-C video sa drugog dostupnog ulaza.



Ikona Meni i podmeniji Opis

Rename Inputs (Preimenuj ulaze)

Omogućava vam da preimenujete ulaze.

Reset Input Source (Poništi izvor ulaza)

Poništava sva podešavanja u okviru podešavanja menija **Input Source (Izvor ulaza)** na fabrički podrazumevane vrednosti.



Color (Boja)

Upotrebite meni **Color (Boja)** da podesite postavke za boju.

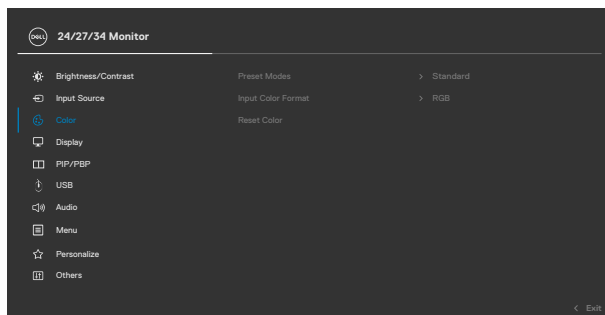

Preset Modes (Unapred podešeni režimi)

Kada odaberete Preset Modes (Unapred postavljene režime), možete da odaberete **Standard (Standardni)**, **Movie (Film)**, **Game (Igrice)**, **Warm (Toplo)**, **Cool (Hladno)** ili **Custom Color (Korisnički uređena boja)** sa spiska.

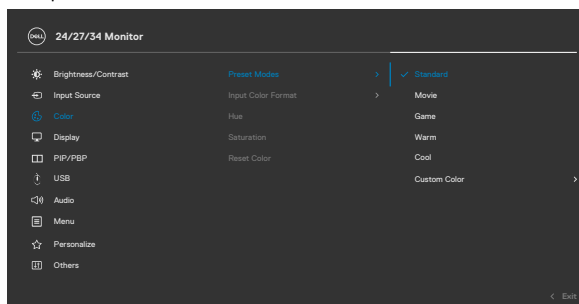

- ♦ **Standardno:** Podrazumevano podešavanje boje, ovaj monitor koristi ekran s niskim plavim svetlom i ima TUV sertifikat za smanjenje emisije plavog svetla radi kreiranja opuštenije i manje stimulativne slike prilikom čitanja sadržaja na ekranu.
- ♦ **Film:** Idealno za filmove.
- ♦ **Igrice:** Idealno za većinu igrice.
- ♦ **Warm (Toplo):** Prikazuje boje na nižoj temperaturi. Ekran deluje toplije uz crvenu/žutu nijansu.
- ♦ **Cool (Hladno):** Prikazuje boje na višoj temperaturi. Ekran izgleda hladniji s plavom nijansom.
- ♦ **Korisnički uređena boja:** Omogućava vam da ručno izmenite podešavanja boje. Pritisnite levo i desno dugme džojstika da biste podesili vrednosti za crvenu, zelenu i plavu i kreirali sopstveni režim unapred podešene boje.

Input Color Format (Format boje ulaza)

Omogućava vam da podesite režim video ulaza na:

- ♦ **RGB:** Izaberite ovu opciju ako je monitor povezan sa računarom (ili DVD plejerom) pomoću DP, USB tip-C, HDMI kabla.
- ♦ **YPbPr:** Odaberite ovu opciju ukoliko vaš DVD plejer podržava samo YPbPr izlaz.

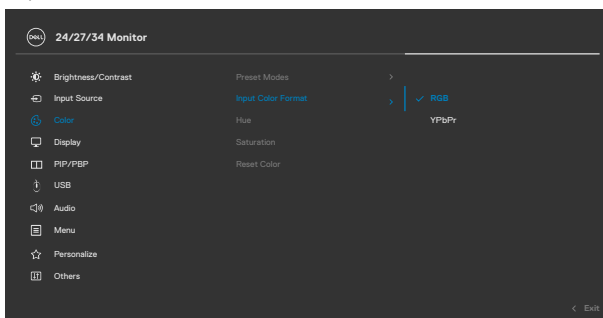

Hue (Nijansa)

Koristite džojstik da biste podesili nijansu u rasponu od 0 do 100.

NAPOMENA: Podešavanje nijanse je dostupno samo za režime Film i Igra.



Ikona	Meni i podmeniji	Opis
	Saturation (Zasićenje)	Koristite džojstik da biste podesili zasićenje u rasponu od 0 do 100. NAPOMENA: Podešavanje zasićenosti je dostupno samo za režime Film i Igra.
	Reset Color (Resetujte boju)	Resetuje podešavanja boje monitora na fabrička podešavanja.
	Display (Prikaz)	Koristite meni Prikaz da biste podesili sliku.

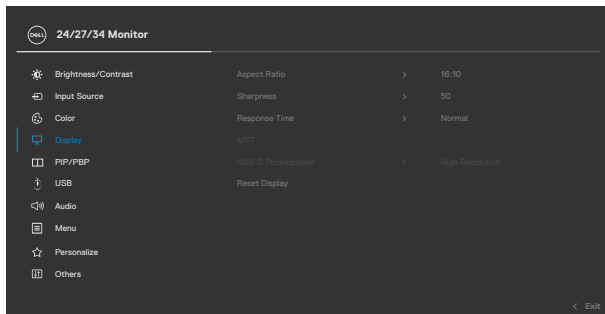

Aspect Ratio (Odnos širina/visina)

C2422HE: Podešava odnos slike na **16:9, 4:3, 5:4**.
C2722DE: Podešava odnos slike na **16:9, Auto Resize (Automatska promena veličine), 4:3, 1:1**.
C3422WE: Podešava odnos slike na **21:9, 4:3, 5:4**.

Sharpness (Oštrina)

Čini da slika izgleda oštrija ili mekša.
Pomerajte džojstik nagore i nadole da biste podesavali oštrinu od „0“ do „100“.

Vreme odziva

Omogućava vam da podesite **vreme odziva** na **Normalno** ili **Brzo**.

MST (samo C2422HE/ C2722DE)

Prenos više tokova podata DP-a, podešavanje na UKLJUČENO omogućava MST (DP izlaz), podešavanje na ISKLJUČENO onemogućava funkciju MST.
NAPOMENA: Kada su povezani dolazni DP/USB tip-C kabl i odlazni DP kabl, monitor će podesiti MST = ON automatski, ova radnja će biti izvršena samo jednom nakon fabričkog resetovanja ili resetovanja prikaza.



Ikona Meni i podmeniji Opis

USB-C Prioritization (Određivanje prioriteta USB-C) (samo C2722DE)

Omogućava vam da odredite prioritet za prenos podataka s visokom rezolucijom (High Resolution (Visoka rezolucija)) ili visokom brzinom (High Data Speed (Visoka brzina prenosa podataka)) kada koristite port USB tip C/ DisplayPort.

NAPOMENA: Ako vaš računar nema ugrađenu bateriju i ako se napaja direktno preko porta USB tip C (kao npr. Dell OptiPlex Ultra Desktop), promenom stavke USB-C Prioritization (Određivanje prioriteta USB-C) u hodu bi se prekinulo napajanje računara s monitora. Postavite stavku **Punjenje preko USB-C** na On During Power Off (Uključeno tokom isključivanja).

Reset Display (Poništi prikaz)

Ponovo postavlja sva podešavanja u okviru menija **Display (Prikaz)** na fabrički podrazumevane vrednosti.



PIP/PBP (samo C3422WE)

Ova funkcija otvara prozor koji prikazuje sliku iz drugog izvora ulaza.

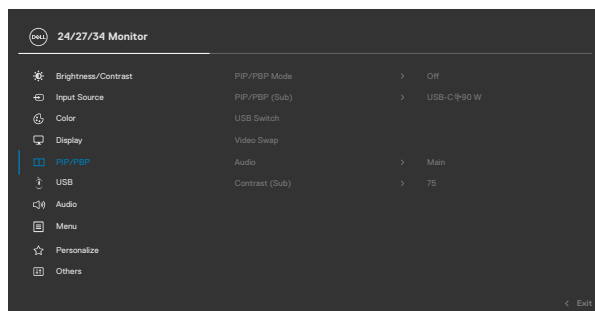

Glavni prozor	Potprozor	
	USB tip C	DP
USB tip C	✓	✓
DP	✓	✓

NAPOMENA: Slike u režimu PBP će biti prikazane u sredini ekrana, ne na celom ekranu.



Ikona Meni i podmeniji Opis



PIP/PBP (samo C3422WE))

Ova funkcija otvara prozor koji prikazuje sliku iz drugog izvora ulaza.

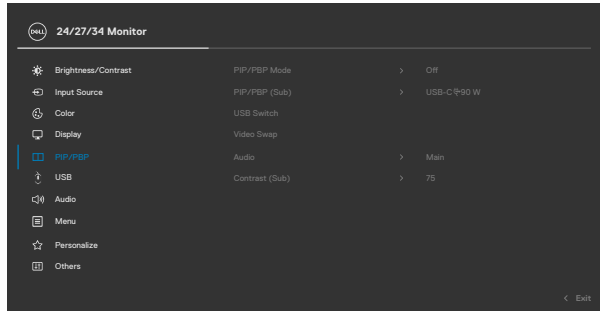

Glavni prozor	Potprozor	
	USB tip C	DP
USB tip C	√	√
DP	√	√

NAPOMENA: Slike u režimu PBP će biti prikazane u sredini ekrana, ne na celom ekranu.



Ikona Meni i podmeniji Opis

PIP/PBP Mode (Režim PIP/ PBP)

Podešava režim PIP ili PBP (slika po slika).

Ovu funkciju možete da deaktivirate izborom opcije Off (isključeno).

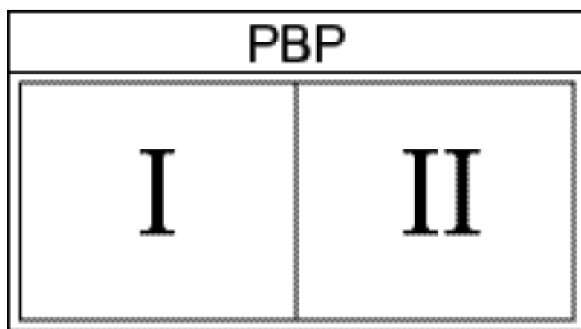
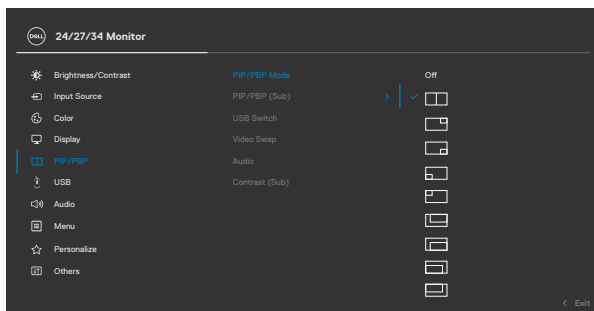

Ikona Meni i podmeniji Opis

**PIP/PBP (Sub)
(PIP/PBP
(potprozor))**

Birate između različitih video signala koji mogu da budu povezani s vašim monitorom za potprozor PBP. Pritisnite dugme ✓ da biste izabrali izvorni signal PBP potprozora.

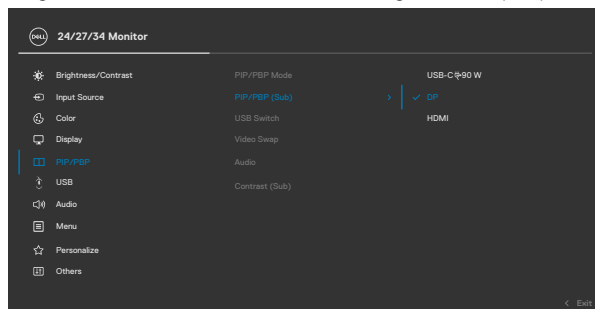

**USB Switch
(USB
prebacivanje)**

Izaberite da biste prebacivali između USB upstream izvora u režimu PBP. Pomerajte džojstik da biste prebacivali između USB upstream izvora u režimu PBP.

**Video Swap
(Prebacivanje
videa)**

Izaberite da biste prebacivali video između glavnog prozora i potprozora u režimu PBP. Pomerajte džojstik da biste prebacivali između glavnog prozora i potprozora.

**Contrast (Sub)
(Kontrast
(Potprozor))**

Podesite nivo kontrasta slike u režimu PBP. Pomerajte džojstik da biste povećali ili smanjili kontrast.



Ikona Meni i podmeniji Opis



USB

Omogućava vam da podesite USB upstream port za DP ulazne signale, tako da USB downstream port monitora (npr. tastatura i miš) mogu da koriste trenutni ulazni signali kada povezujete računar s bilo kojim upstream portom.

Kada koristite samo jedan upstream port, povezani upstream port je aktivan.

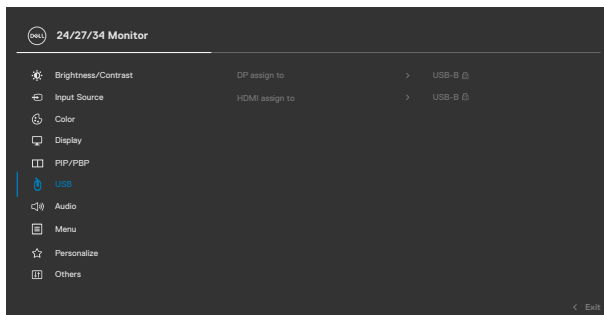

NAPOMENA: Da biste sprečili oštećenje ili gubitak podataka, pre promene USB upstream portova, uverite se da računar NE koristi nijedan USB skladišni uređaj koji je povezan na neki od upstream portova monitora.



Ikona Meni i podmeniji Opis



Audio (Zvuk)

Upotrebite meni Audio Settings (Podešavanje zvuka) da podesite postavke zvuka.

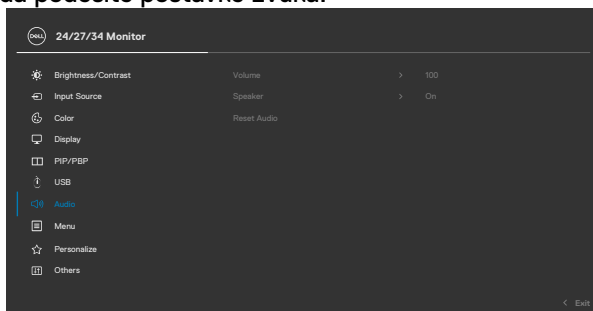

Volume (Jačina zvuka)

Omogućava vam da povećate jačinu zvuka zvučnika.

Pomerajte džojstik nagore i nadole da biste podešavali jačinu zvuka od „0“ do „100“.

Speaker (Zvučnik)

Izaberite Uključeno ili Isključeno za funkciju Zvučnik.

Reset Audio (Poništi zvuk)

Ponovo postavlja sva podešavanja u okviru menija **Audio (Zvuk)** na fabrički podrazumevane vrednosti.

NAPOMENA: Pomoću USB kabla, jačina zvuka se sinhronizuje s jačinom zvuka u operativnom sistemu Windows, a ne s podrazumevanim podešavanjima.



Ikona Meni i podmeniji Opis



Menu (Meni)

Izaberite ovu opciju da biste izmenili podešavanja prikaza na ekranu, kao što su jezici prikaza na ekranu, vreme tokom kojeg se meni zadržava na ekranu itd.

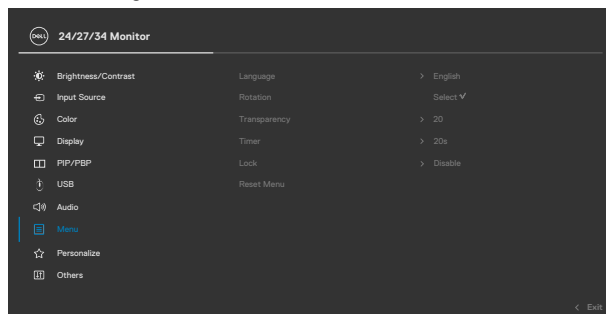

Language (Jezik) Podesite prikaz menija na ekranu na neki od osam jezika. (engleski, španski, francuski, nemački, brazilski portugalski, ruski, pojednostavljeni kineski ili japanski).

Rotation (Rotacija) (samo C2422HE/ C2722DE) Rotira meni na ekranu za 0/90/270 stepeni. Možete da podesite meni prema rotaciji ekrana.

Transparency (Prozirnost) Izaberite ovu opciju da biste promenili prozirnost menija pomeranjem džojstika nagore ili nadole (min. 0 / maks. 100).

Timer (Tajmer) OSD Hold Time (Vreme zadržavanja prikaza na ekranu): Podešava dužinu vremena tokom kojeg prikaz na ekranu ostaje aktivan nakon što pritisnete neki taster. Pomerajte džojstik da biste podesili klizač u koracima od 1 sekunde, od 5 do 60 sekundi.



Ikona Meni i podmeniji Opis

Lock (Zaključavanje)

Kada su kontrolni tasteri na monitoru zaključani, možete sprečiti da druge osobe imaju pristup kontrolama. To takođe sprečava slučajno aktiviranje u postavci više monitora koji se nalaze jedan do drugog.

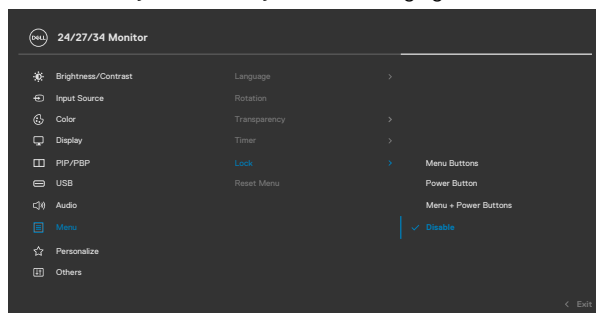

- ♦ **Tasteri za meni:** Zaključavanje tastera menija preko menija na ekranu.
- ♦ **Taster za napajanje:** Zaključavanje tastera za napajanje preko menija na ekranu.
- ♦ **Tasteri za meni + napajanje:** Zaključavanje svih tastera menija i tastera za napajanje preko menija na ekranu.
- ♦ **Onemogućavanje:** Pomerite džojstik nalevo i držite 4 sekunde.

Reset Menu (Poništavanje menija)

Ponovo postavlja sva podešavanja u okviru menija **Reset (Ponovo postavi)** na fabrički podrazumevane vrednosti.



Ikona Meni i podmeniji Opis



Personalize (Personalizacija)

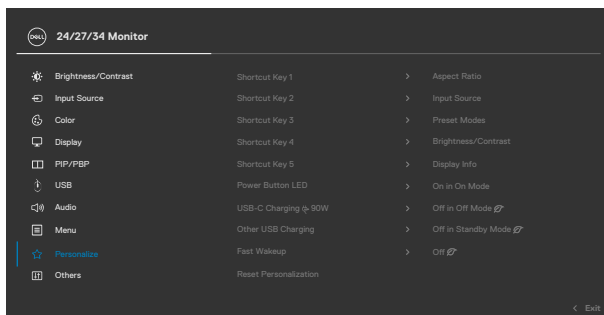

Shortcut Key 1 (Taster prečice 1)

Shortcut Key 2 (Taster prečice 2)

Shortcut Key 3 (Taster prečice 3)

Shortcut Key 4 (Taster prečice 4)

Shortcut Key 5 (Taster prečice 5)

Power Button LED (LED svetlo dugmeta za napajanje)

USB-C Charging @ 90W (USB-C punjenje @ 90W)

Other USB Charging (Drugo USB punjenje)

Fast Wakeup (Brzo buđenje) (samo C3422WE)

Možete da izaberete neku od sledećih funkcija: **Unapred podešeni režimi, Osvetljenost/Kontrast, Izvor ulaza, Odnos širina/visina, Rotacija, Prikaz informacija** i podesite je kao taster prečice.

Omogućava vam da podesite status indikatora napajanja radi uštede energije.

Omogućava vam da aktivirate ili deaktivirate funkciju punjenja **USB-C Charging @ 90W (USB-C punjenje @ 90W)** u režimu kada je monitor isključen.

Omogućava vam da omogućite ili onemogućite funkciju **Other USB Charging (Drugo USB punjenje)** u režimu pripravnosti monitora.

Ubrzava vreme oporavka iz režima spavanja.



Ikona Meni i podmeniji Opis



**Reset
Personalization
(Poništavanje
personalizacije)**

Poništava sva podešavanja u okviru podešavanja menija **Personalize (Personalizacija)** na fabrički podrazumevane vrednosti.

Others (Ostalo)

Izaberite ovu opciju da biste promenili podešavanja prikaza na ekranu, kao što su **DDC/CI, LCD Conditioning (LCD kondicioniranje)** itd.

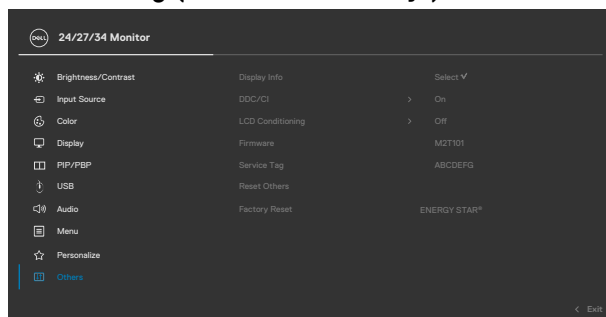

**Display Info
(Prikaz
informacija)**

Prikazuje trenutna podešavanja monitora.



Ikona Meni i podmeniji Opis

DDC/CI

DDC/CI (Kanal za podatke prikaza/Komandni interfejs) omogućava da se podese parametri monitora (osvetljenje, balans boje itd) pomoću softvera na vašem računaru. Možete da deaktivirate ovu funkciju izborom opcije **Off (Isključeno)**. Omogućite ovu funkciju za najbolje korisničko iskustvo i optimalne performanse vašeg monitora.

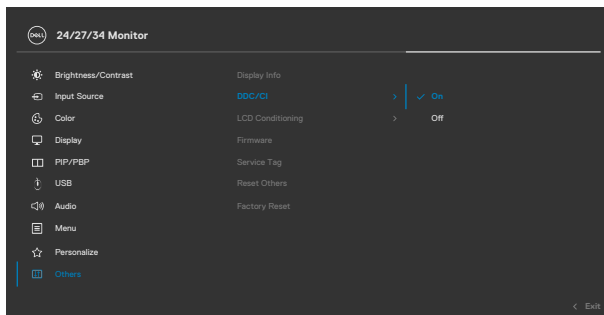

Ikona Meni i podmeniji Opis

LCD Conditioning (LCD kondicioniranje)

Pomaže u ublažavanju manje ozbiljnih slučajeva zadržavanja slike. U zavisnosti od stepena zadržavanja slike, može biti potrebno određeno vreme za izvršavanje programa. Ovu funkciju možete da aktivirate biranjem opcije **On (Uključeno)**.

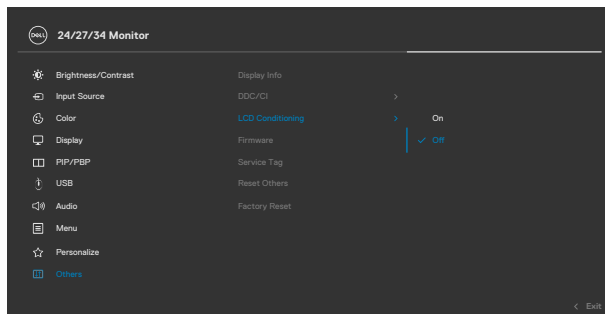

Firmware (Firmver)

Prikazuje verzija firmvera monitora.

Service Tag (Servisna oznaka)

Prikazuje servisnu oznaku. Servisna oznaka predstavlja jedinstveni alfanumerički identifikator koji omogućava kompaniji Dell da identifikuje specifikacije proizvoda i pristupi informacijama o garanciji.

NAPOMENA: Servisna oznaka je takođe odštampana na nalepnici koja se nalazi na zadnjem delu poklopca.

Reset Others (Poništi ostalo)

Poništava sva podešavanja u okviru menija **Others (Ostalo)** na fabrički podrazumevane vrednosti.

Factory Reset (Ponovno postavljanje na fabričke vrednosti)

Vraća sve unapred podešene vrednosti na fabričke podrazumevane vrednosti.



Poruke upozorenja prikaza na ekranu

Kada monitor ne podržava određeni režim rezolucije, možete da vidite sledeću poruku:

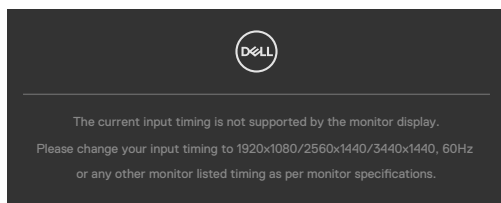

To znači da monitor nije moguće sinhronizovati sa signalom koji se prima sa računara. Pogledajte **Specifikacije Monitora** za raspone horizontalne i vertikalne frekvencije koje podržava ovaj monitor. Preporučeni režim je **1920 x 1080(C2422HE)/2560 x 1440(C2722DE)/3440 x 1440(C3422WE)**.

Možete da vidite sledeću poruku pre nego što se DDC/CI funkcija deaktivira:

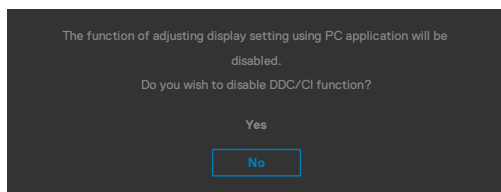

Kada monitor pređe u režim pripravnosti, pojavljuje se sledeća poruka:

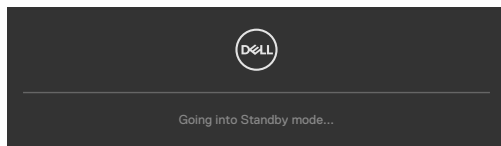

Aktivirajte računar i probudite monitor da biste pristupili u **OSD**.

Ako pritisnete bilo koji taster izuzev tastera za napajanje, pojaviće se sledeća poruka u zavisnosti od odabranog ulaza:

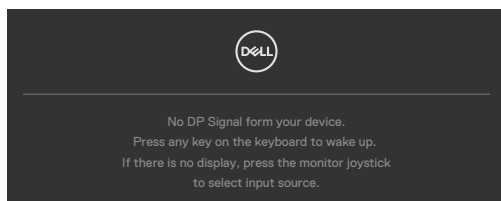

Poruka je prikazana dok je kabl koji podržava naizmenični režim DP-a povezan sa monitorom pod sledećim uslovima:

- Kada je Automatski izbor za **USB-C**  **90 W** podešen na Pitaj za više ulaza.
- Kada je USB-C kabl povezan sa monitorom.

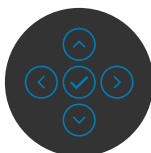
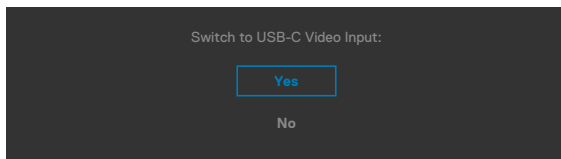

Kada izaberete stavke prikaza na ekranu za **Factory Reset (Ponovno postavljanje na fabričke vrednosti)** u okviru funkcije Other (Ostalo), pojavice se sledeća poruka:

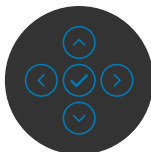
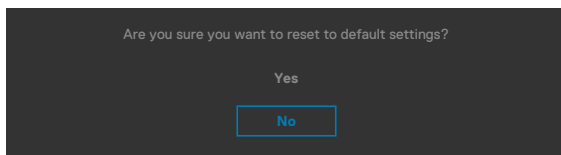

Kada odaberete **'Yes' (Da)** da vratite na podrazumevana podešavanja, pojavljuje se sledeća poruka:

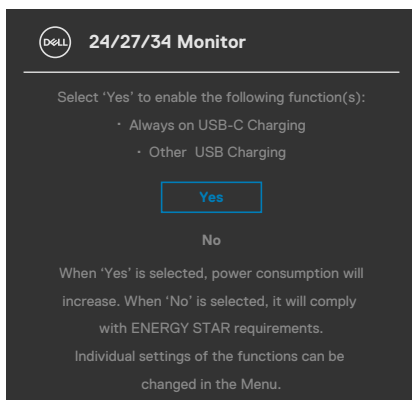

Izaberite stavke prikaza na ekranu **Uključeno u režimu pripravnosti** pomoću funkcije Personalizuj i prikazaće se sledeća poruka:

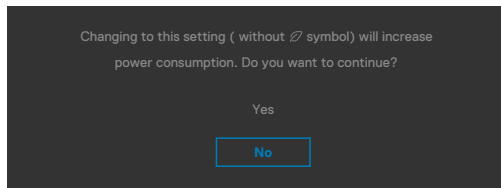

Ako podesite nivo osvetljenosti iznad podrazumevanog nivoa, preko 75%, prikazaće se sledeća poruka:

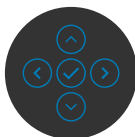
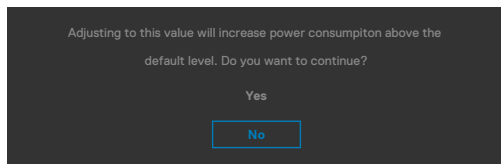

- Kada korisnik izabere „Da“, poruka o potrošnji energije se prikazuje samo jednom.
- Kada korisnik izabere „Ne“, poruka upozorenja o potrošnji energije će se ponovo prikazati.
- Poruka upozorenja o potrošnji energije će se ponovo prikazati samo ako korisnik izvrši Ponovno postavljanje na fabričke vrednosti iz menija prikaza na ekranu.



Ako je izabran USB tipa C/DP/HDMI ulaz, a odgovarajući kabl nije povezan, pojavljuje se pokretni dijalog kao što je prikazano ispod.

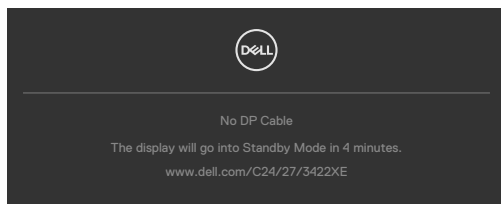

ili

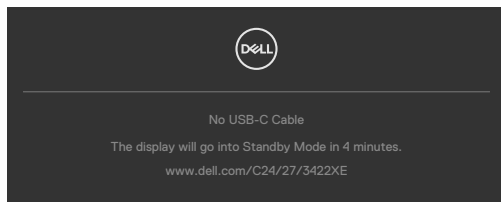

ili

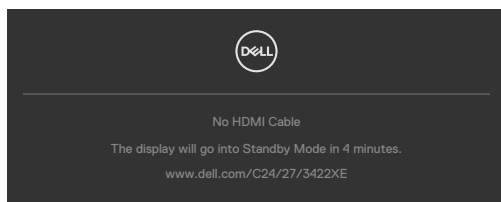

Kada **iskoči** modul veb-kamere, prikazaće se sledeća poruka:

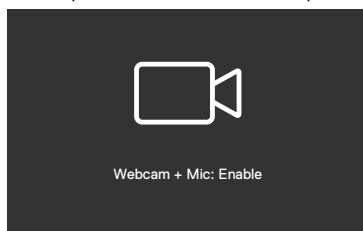

Kada se modul veb-kamere **vrat**i (**uvuče**), prikazaće se sledeća poruka:

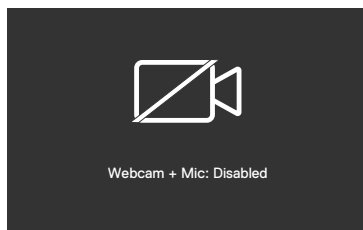

Ako je veb-kamera **vraćena (uvučena)** i ako pritisnete dugme **Mute (Privremeno isključi)**, prikazaće se sledeća poruka:

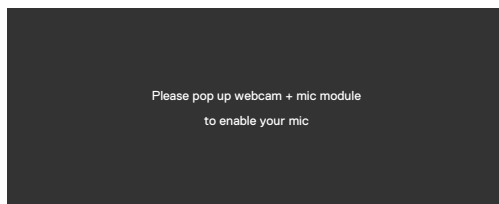

Kada USB upstream kabl nije povezan i kada pritisnete dugme **Teams/ Hookswitch/ Mute (Timovi/ Prebacivanje/ Privremeno isključi)**, prikazaće se sledeća poruka:

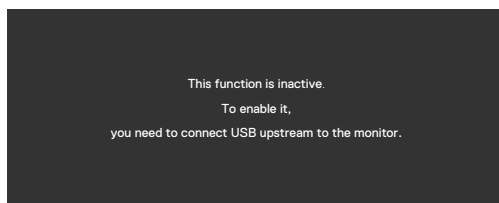

NAPOMENA: Da bi dugmad **Teams (Timovi)/ Hookswitch (Prebacivanje) / Volume down (Smanji jačinu tona) / Volume up (Povećaj jačinu tona) / Mute (Privremeno isključi)** funkcionisala, potrebno je da povežete USB upstream kabl (tip A – tip B ili tip C – tip C) od računara ka monitoru.

Za više informacija pogledajte [Rešavanje problema](#).



Podešavanje maksimalne rezolucije

Da biste podesili maksimalnu rezoluciju za monitor:

U operativnim sistemima Windows 7, Windows 8 ili Windows 8.1:

1. Samo u operativnom sistemu Windows 8/Windows 8.1: izaberite pločicu Desktop (Radna površina) da biste se prebacili na klasičnu radnu površinu. U operativnim sistemima Windows Vista i Windows 7 preskočite ovaj korak.
2. Kliknite desnim tasterom na radnu površinu i kliknite na opciju **Screen Resolution (Rezolucija ekrana)**.
3. Kliknite na padajuću listu **Screen Resolution (Rezolucija ekrana)** i izaberite **1920 x 1080(C2422HE)/2560 x 1440(C2722DE)/3440 x 1440(C3422WE)**.
4. Kliknite na dugme **OK**.

U operativnom sistemu Windows 10:

1. Kliknite desnim tasterom na radnu površinu i kliknite na opciju **Display Settings (Podešavanja prikaza)**.
2. Kliknite na **Advanced display settings (Napredna podešavanja prikaza)**.
3. Kliknite na padajuću listu **Resolution (Rezolucija)** i izaberite **1920 x 1080(C2422HE)/2560 x 1440(C2722DE)/3440 x 1440(C3422WE)**.
4. Kliknite na **Apply (Primeni)**.

Ako ne vidite **1920 x 1080(C2422HE)/2560 x 1440(C2722DE)/3440 x 1440(C3422WE)** kao opciju, možda je potrebno da ažurirate upravljački program za grafičku karticu. U zavisnosti od vašeg računara, dovršite jedan od sledećih postupaka:

Ako imate Dell stoni ili prenosivi računar:

- Idite na lokaciju <https://www.dell.com/support>, unesite servisnu oznaku i preuzmite najnoviji upravljački program za vašu grafičku karticu.

Ako koristite računar koji nije proizvela kompanija Dell (prenosivi ili stoni):

- Idite na veb-lokaciju za podršku proizvođača vašeg računara i preuzmite najnoviji upravljački program za grafičku karticu.
- Idite na veb-lokaciju za podršku proizvođača vaše grafičke kartice i preuzmite najnoviji upravljački program za grafičku karticu.



Podešavanje funkcije KVM USB Switch (KVM USB prebacivanje)

Da biste podesili KVM USB Switch (KVM USB prebacivanje) kao taster prečice za monitor:

1. Pritisnite dugme džojstika da biste pokrenuli glavni meni prikaza na ekranu.
2. Pomerite džojstik da biste izabrali **Personalize (Personalizacija)**.

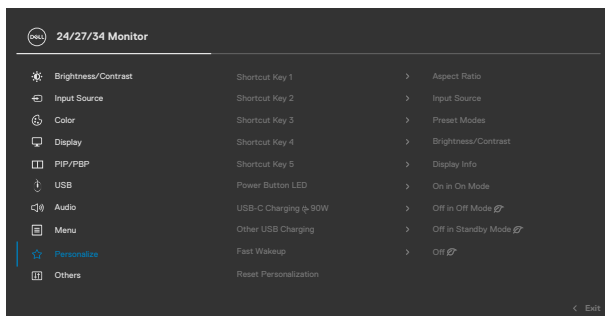

3. Pomerite džojstik nadesno da biste aktivirali istaknutu opciju.
4. Pomerite džojstik nadesno da biste aktivirali opciju **Shortcut Key 1 (Taster prečice 1)**.
5. Pomerite džojstik nagore ili nadole da biste izabrali **USB Switch (Prebacivanje izbora USB)**.

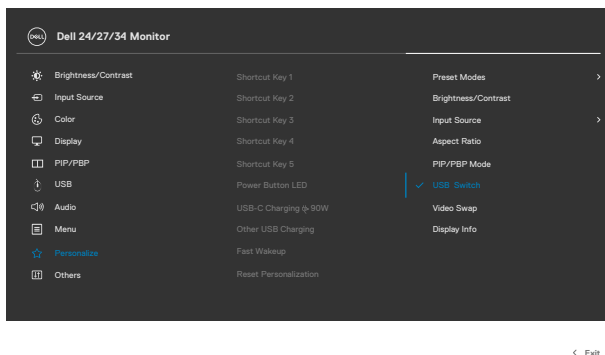

6. Pritisnite džojstik da biste potvrdili izbor.

NAPOMENA: Funkcija KVM USB Switch (KVM USB prebacivanje) radi samo u okviru režima PBP (samo za C3422WE).



Slede ilustracije više scenarija povezivanja i njihovih podešavanja menija izbora USB-a, kao što je ilustrovano u odgovarajućim okvirima u boji.

1. Kada povezujete **HDMI + USB-B** s računarom 1 i **DP + USB A – C** s računarom 2:

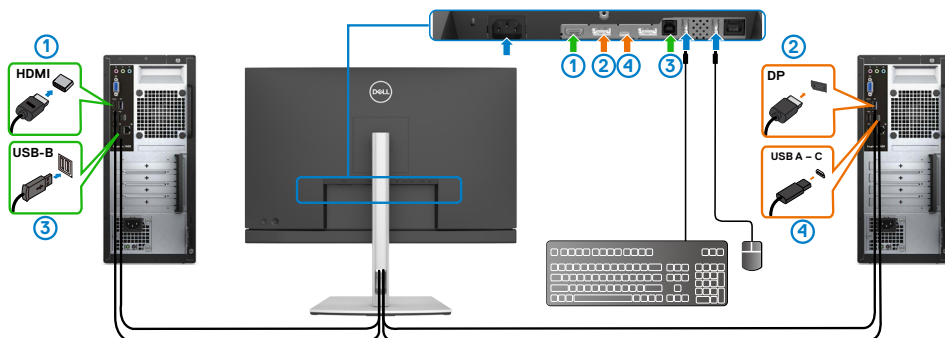

NAPOMENA: USB tip C veza trenutno podržava samo prenos podataka.

Uverite se da je USB Selection (Izbor USB-a) za **HDMI** podešen na **USB B**, a **DP** na **USB C** ➔ **90 W**.

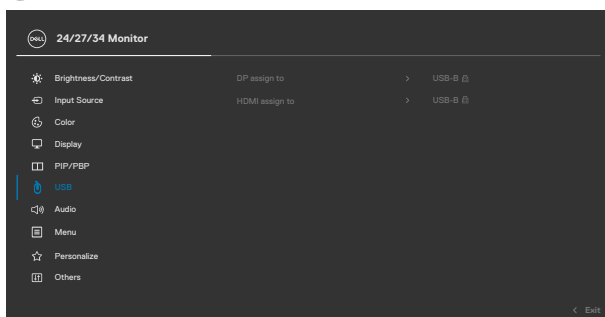

2. Kada povezujete **HDMI + USB B** s računarom 1, a **USB tip C** s računarom 2:

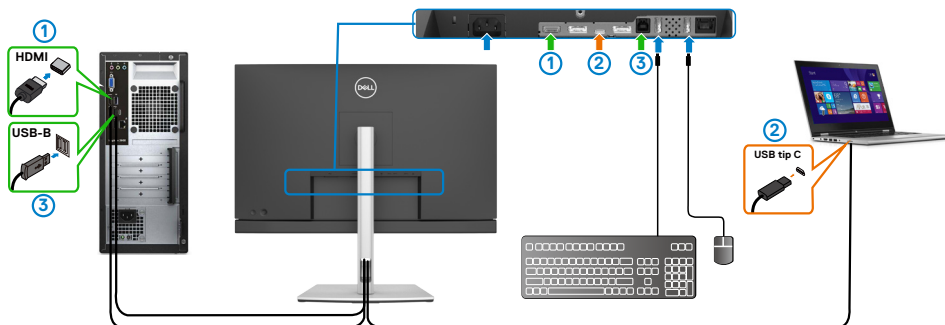

NAPOMENA: Veza USB tip C trenutno podržava prenos video signala i podataka.

Uverite se da je **Izbor USB-a** za HDMI podešen na **USB B**.

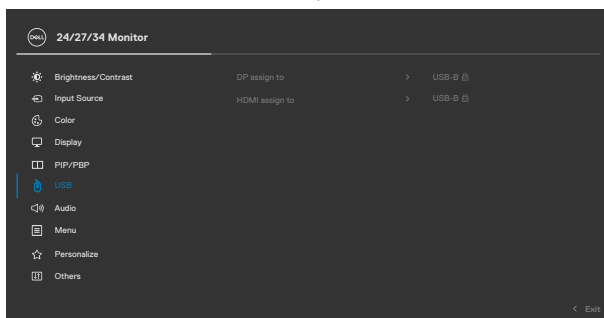

NAPOMENA: Budući da USB tip C port podržava alternativni režim DisplayPort-a, nema potrebe da se podešava izbor USB-a za USB tip C.

NAPOMENA: Prilikom povezivanja različitih izvora video ulaza koji nisu prikazani iznad, pratite isti metod da biste obavili pravilno podešavanje za izbor USB-a kako biste uparili portove.



Podešavanje automatskog KVM-a

Možete da pratite uputstva ispod da biste podesili automatski KVM za vaš monitor:

1. Uverite se da je **PIP/PBP Mode (Režim PIP/PBP)** podešen na **Off (Isključeno)**.

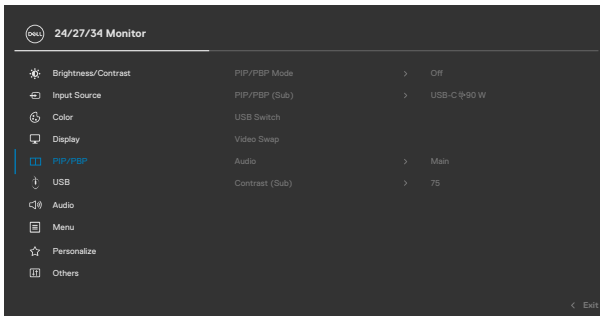

NAPOMENA: Ova funkcija PIP/PBP je samo za C3422WE.

2. Uverite se da je **Auto Select (Automatski izbor)** podešeno na **On (Uključeno)** i da je **Auto Select for USB-C (Automatski izbor za USB C)** podešeno na Yes (Da).

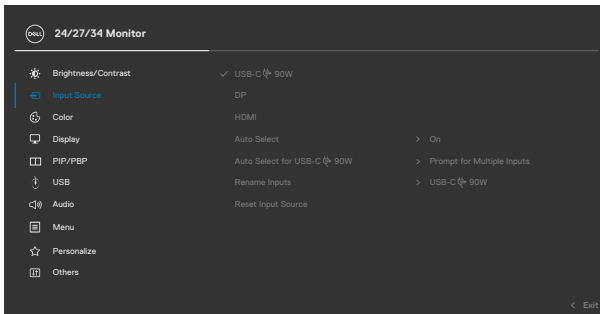

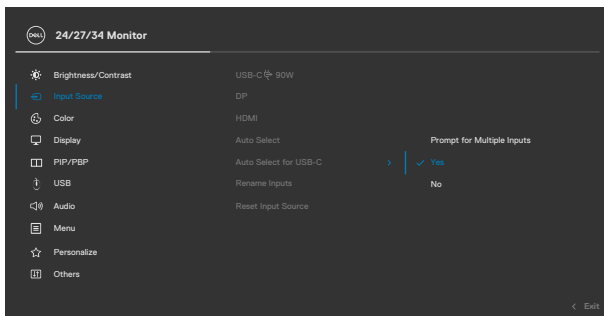

3. Uverite se da su USB portovi i video ulazi odgovarajuće upareni.

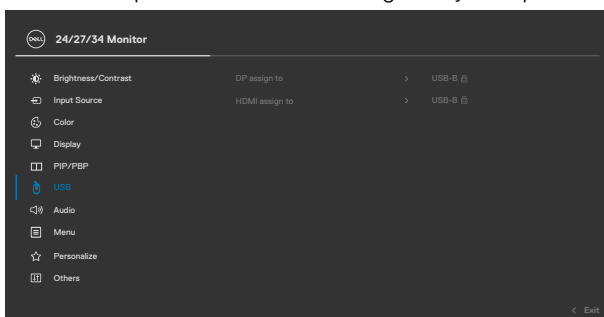

NAPOMENA: Za vezu USB tip C dalje podešavanje nije potrebno.



Podešavanje funkcije Windows Hello

U operativnom sistemu Windows® 10:

Kliknite na Windows start meni i kliknite na **Settings (Postavke)**.

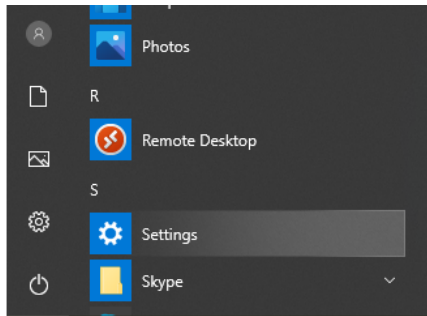

Kliknite na **Accounts (Nalozi)**.

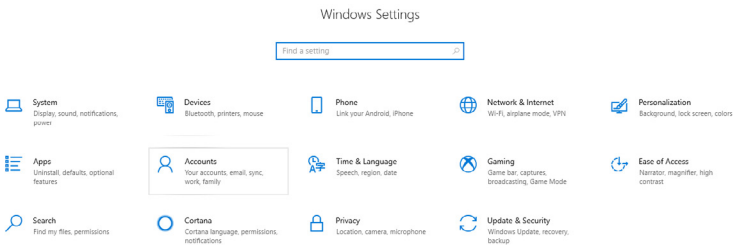

Kliknite na **Sign-in options (Opcije prijave)**. Morate da podesite PIN kod pre prijave za funkciju Windows Hello.

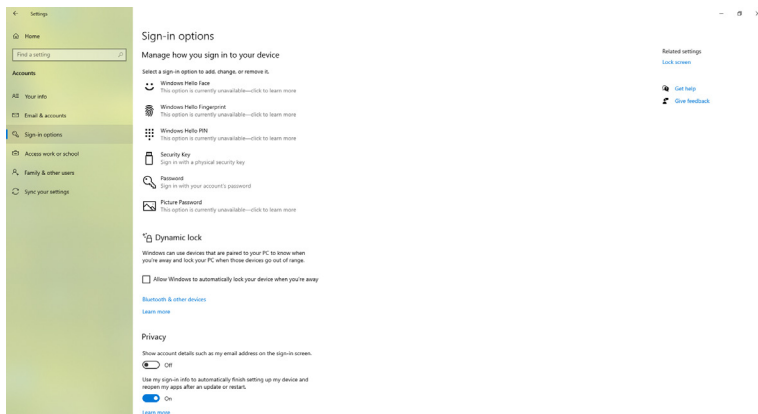

Kliknite na **Add (Dodaj)** u okviru unosa **PIN** koda za **Set up a PIN (Podešavanje PIN koda)**. Enter New PIN (Unesite novi PIN kod) i Confirm PIN (Potvrdite PIN kod), a zatim kliknite na **OK (U redu)**.

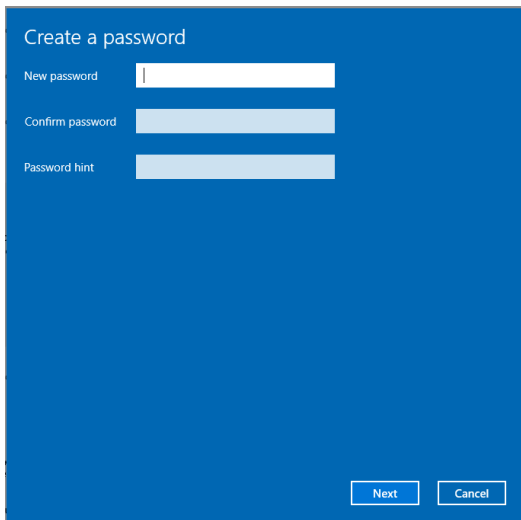

Kada to završite, otključaće se opcije za podešavanje funkcije Windows Hello. Kliknite na **Set up (Podesi)** u okviru opcije **Windows Hello**, otvorite **Windows Hello setup (Podešavanje funkcije Windows Hello)**.

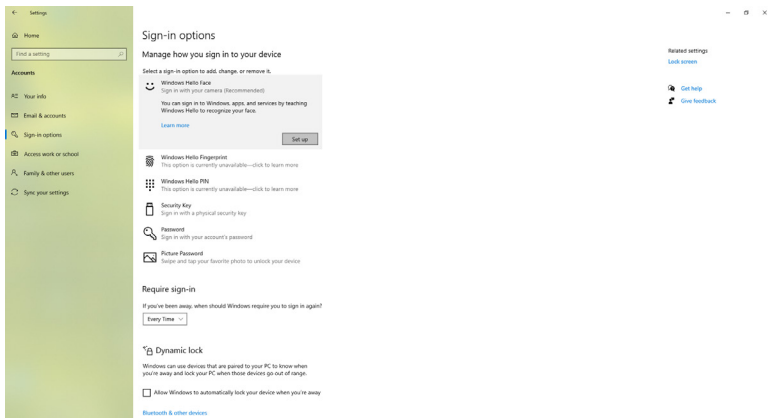

Prikazuje se sledeća poruka, kliknite na **Get started (Prvi koraci)**.

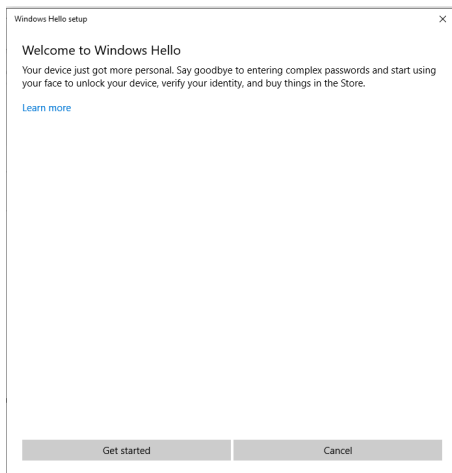

Nastavite da gledate direktno u ekran i zauzmite položaj tako da vam lice bude u centru okvira koji se prikazuje na ekranu. Veb-kamera će tada registrovati vaše lice.

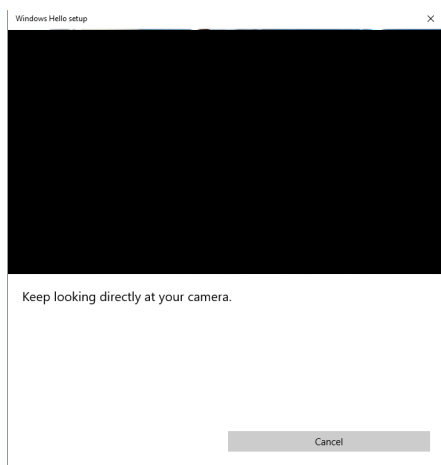

Kada se prikaže sledeća poruka, kliknite na **Close (Zatvori)** da biste izašli iz **Windows Hello setup (Podešavanje funkcije Windows Hello)**.

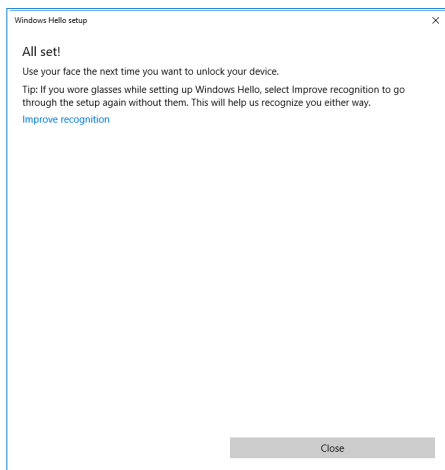

Kada završite podešavanje, imate još jednu opciju da biste poboljšali prepoznavanje. Ako je potrebno, kliknite na **Improve recognition (Poboljšaj prepoznavanje)**.



Podešavanje veb-kamere monitora kao podrazumevanog podešavanja

Kada koristite notebook računar sa ugrađenom kamerom za povezivanje sa ovim monitorom, u interfejsu upravljača uređajima možete da pronađete ugrađenu veb-kameru i veb-kameru monitora. One su obično u omogućenom statusu, a podrazumevano podešavanje je upotreba ugrađene kamere notebook računara.

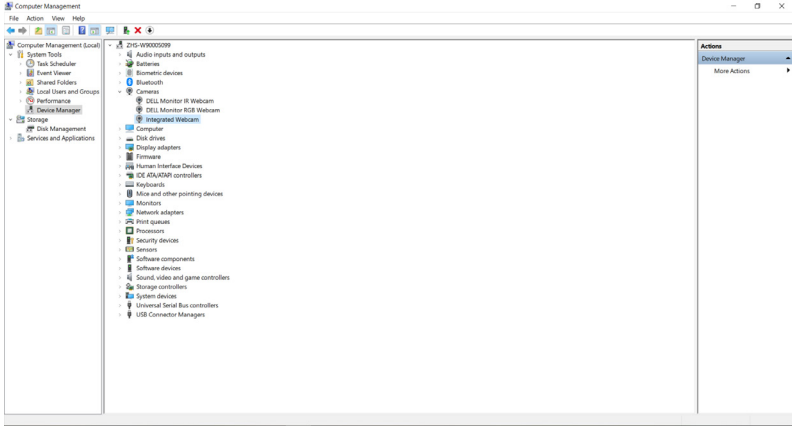

Ako želite da podesite veb-kameru monitora kao podrazumevano podešavanje, potrebno je da onemogućite ugrađenu kameru notebook računara. Da biste identifikovali i onemogućili ugrađenu veb-kameru notebook računara, sledite uputstva u nastavku:

Kliknite desnim tasterom na **Dell Monitor IR Webcam (IR veb-kamera Dell monitora)** i kliknite na **Properties (Svojstva)** da biste otvorili **Dell Monitor IR Webcam Properties (Svojstva IR veb-kamere Dell monitora)**.

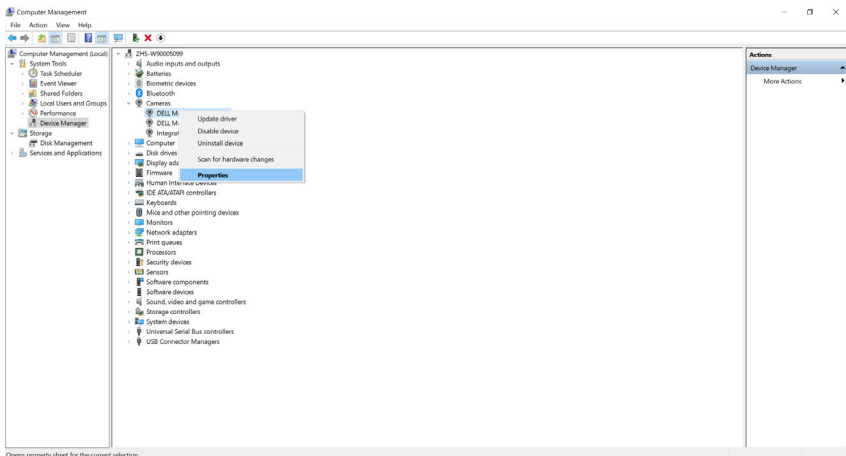

Opens property sheet for the current selection.

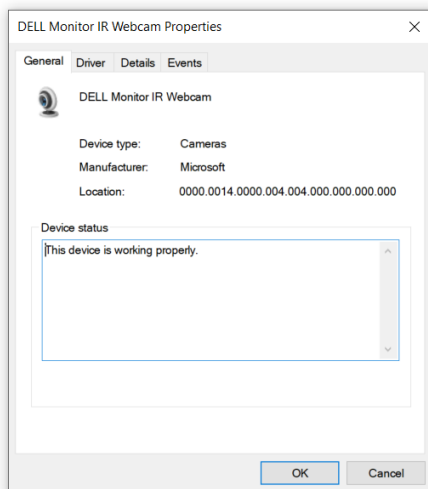

Kliknite na **Details > Property (Detalji > Svojstvo)** i izaberite **Hardware Ids (ID-ovi hardvera)**.

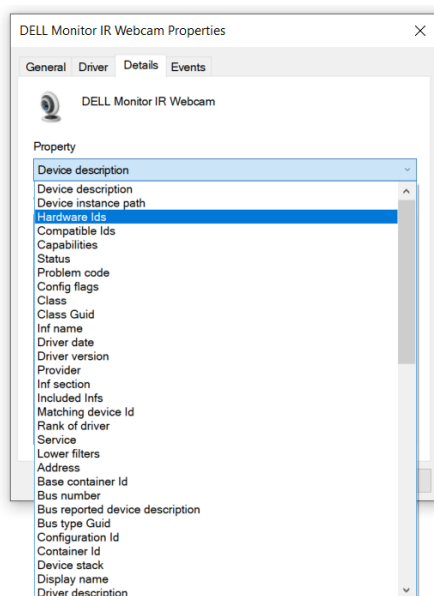

Value (Vrednost) će prikazati detaljne ID-ove hardvera IR veb-kamere Dell monitora. ID-ovi hardvera ugrađene veb-kamere notebook računara i veb-kamere monitora se razlikuju. Kod C2422HE/C2722DE/C3422WE, ID-ovi hardvera veb-kamere monitora će biti prikazani kao u nastavku:

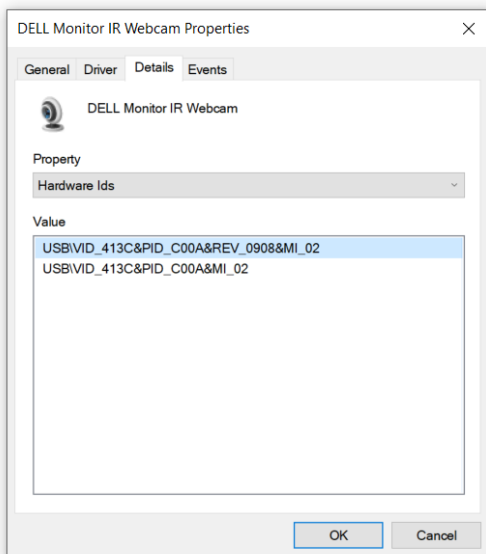

Kliknite desnim tasterom na veb-kameru **PC/Notebook (desktop/notebook računara)** koja ima druge ID-ove hardvera, a zatim kliknite na **Disable (Onemogućiti)**.

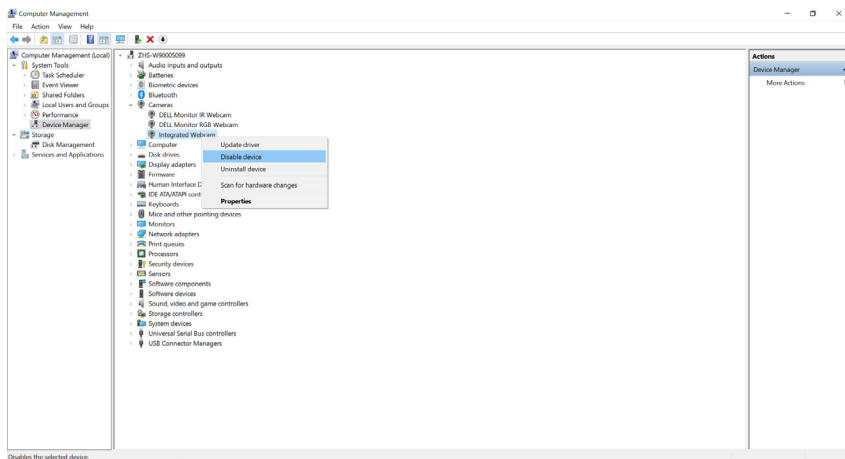

Prikazuje se sledeća poruka:

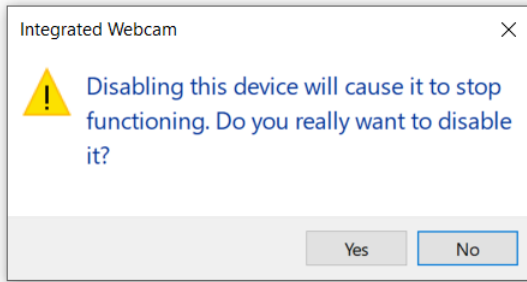

Kliknite na Da. Veb-kamera notebook računara je sada onemogućena, a veb-kamera monitora će se koristiti kao podrazumevano podešavanje. Ponovo pokrenite notebook računar.

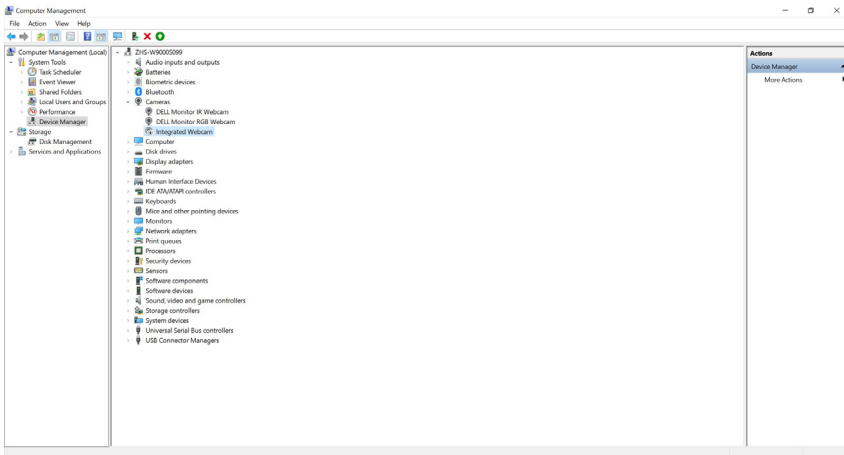

Podešavanje zvučnika monitora kao podrazumevanog podešavanja

Kada je vaš računar povezan s više zvučnika i ako želite da podesite zvučnik monitora kao podrazumevano podešavanje, sledite uputstva u nastavku:

Kliknite desnim tasterom na Volume (Jačina zvuka) u oblasti obaveštenja Windows trake zadataka.

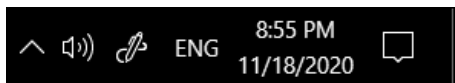

Kliknite na **Playback devices (Uređaji za reprodukciju)** da biste otvorili interfejs podešavanja opcije **Sound (Zvuk)**.

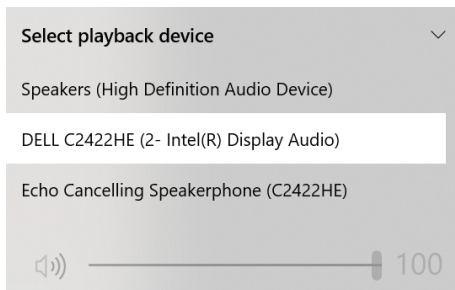

Ako je monitor povezan s računarom samo pomoću HDMI ili DP kabla, samo jedan zvučnik s nazivom **DELL C2422HE/C2722DE/C3422WE** sa monitora će biti prikazan u interfejsu za podešavanje opcije **Sound (Zvuk)**.

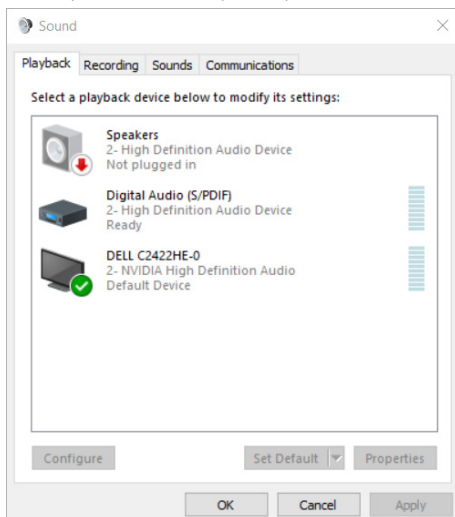

Kliknite na **DELL C2422HE/C2722DE/C3422WE**, a zatim kliknite na **Set Default (Podesi podrazumevano)**; zvučnik monitora će se koristiti kao podrazumevano podešavanje.

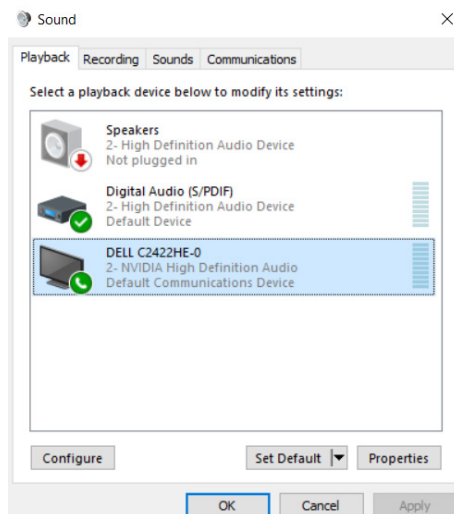

Kliknite na dugme **OK (U redu)** da biste izašli iz podešavanje opcije **Sound (Zvuk)**.

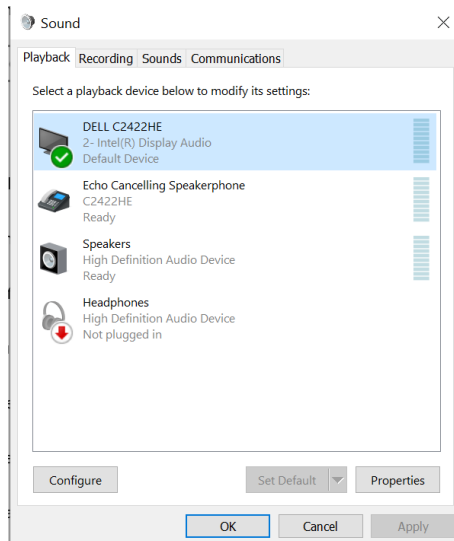

Ako je monitor povezan s računarom i pomoću USB kabla i HDMI ili DP kabla, dva zvučnika s nazivom **DELL C2422HE/C2722DE/C3422WE** i **Echo Cancelling Speakerphone (Spikerfon sa utišavanjem odjeka) (C2422HE/C2722DE/C3422WE)** sa monitora će tim redosledom biti prikazani u interfejsu za podešavanje opcije **Sound (Zvuk)**. Razlika između **DELL C2422HE/C2722DE/C3422WE** i **Echo Cancelling Speakerphone (Spikerfona sa utišavanjem odjeka) (C2422HE/C2722DE/C3422WE)** samo je u različitom izvoru signala. Možete da izaberete bilo koji kao podrazumevani zvučnik za monitor.

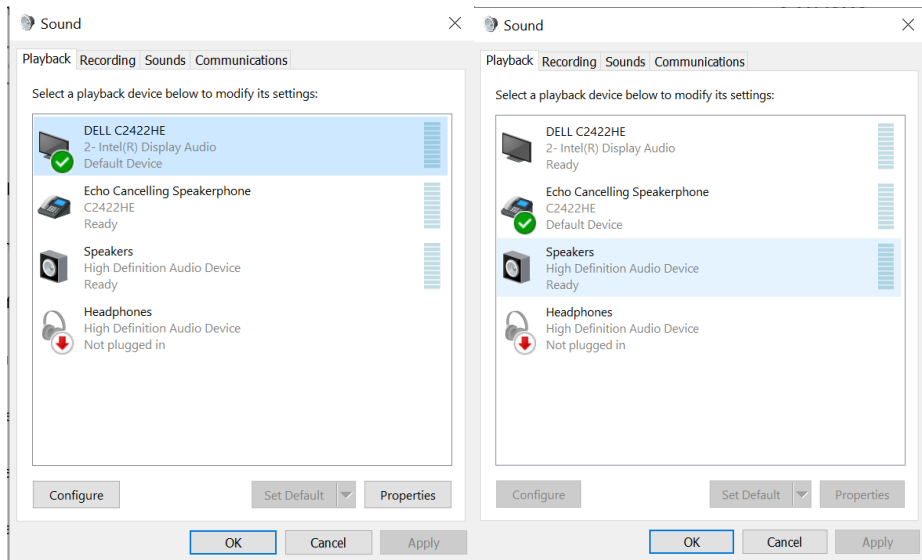

Rešavanje problema

⚠ UPOZORENJE: Pre nego što počnete bilo koji postupak u ovom odeljku, pratite **Bezbednosna uputstva**.

Samostalni test

Vaš monitor poseduje opciju za samotestiranje koja vam dozvoljava da proverite da li vaš monitor radi ispravno. Ako su vaš monitor i računar pravilno povezani, ali ekran monitora ostaje zatamnjen, pokrenite samostalni test monitora izvođenjem sledećih koraka:

1. Isključite i računar i monitor.
2. Izvucite video kabl sa zadnjeg dela računara. Da biste osigurali pravilan rad samostalnog testiranja, uklonite sve digitalne i analogne kablove sa zadnjeg dela računara.
3. Uključite monitor.

Pokretni dijalog bi trebalo da se pojavi na ekranu (na crnoj pozadini) ako monitor ne može da otkrije video signal, a radi ispravno. Kada se nalazi u režimu samostalnog testiranja, LED indikator napajanja ostaje bele boje. Takođe, u zavisnosti od izabranog ulaza, jedan od dijaloga prikazanih ispod će se kontinuirano pomerati preko ekrana.

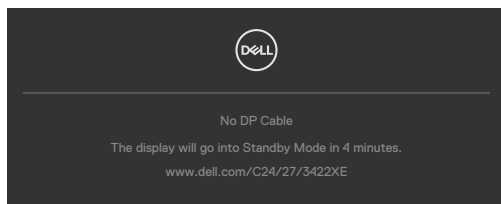

ili

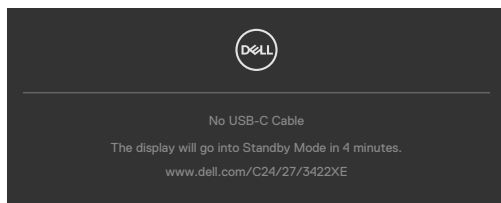

4. Ovaj dijalog se takođe pojavljuje tokom normalnog rada sistema, ako se video kabl izvuče ili ošteti.
5. Isključite monitor i ponovo povežite video kabl; zatim uključite i računar i monitor.

Ako ekran vašeg monitora ostane prazan nakon korišćenja prethodnog postupka, proverite vašu video karticu i računar jer vaš monitor radi ispravno.



Ugrađena dijagnostika

Vaš monitor ima ugrađen dijagnostički alat koji vam pomaže da utvrdite da li je greška ekrana koju primećujete kvar monitora ili problem s vašim računarom i video karticom.

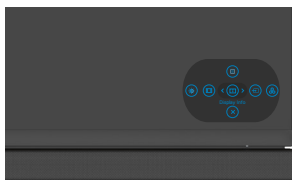

Da biste pokrenuli ugrađenu dijagnostiku:

1. Proverite da li je ekran čist (da nema čestica prašine na površini ekrana).
2. Pritisnite i držite Button 5 (Dugme 5) četiri sekunde dok se na ekranu ne prikaže meni.
3. Pomoću kontrole džojstika označite opciju Dijagnostika  i pritisnite dugme džojstika da biste pokrenuli dijagnostiku. Prikazuje se sivi ekran.
4. Proverite da li na ekranu postoje bilo kakve greške ili nepravilnosti.
5. Pomerite džojstik još jednom dok se ne prikaže crveni ekran.
6. Proverite da li na ekranu postoje bilo kakve greške ili nepravilnosti.
7. Ponavljajte korake 5 i 6 dok ekran ne prikaže zelenu, plavu, crnu i belu boju. Zabeležite bilo kakve greške ili nepravilnosti.

Test je završen kada se prikaže ekran s tekstem. Da biste izašli, pomerite džojstik još jednom.

Ako ne otkrijete nijednu nepravilnost na ekranu koristeći ugrađeni dijagnostički alat, to znači da monitor pravilno radi. Proverite video karticu i računar.



Najčešći problemi

Sledeća tabela sadrži opšte informacije o uobičajenim problemima monitora na koje možete da naiđete, kao i moguća rešenja:

Najčešći simptomi	Problem koji se javlja	Moguća rešenja
Nema video signala/isključen LED indikator napajanja	Nema slike	<ul style="list-style-type: none">• Proverite da li je video kabl koji povezuje monitor i računar pravilno povezan i učvršćen.• Uverite se da strujna utičnica pravilno radi koristeći neku drugu električnu opremu.• Proverite da je taster za napajanje potpuno izašao.• Proverite da ste izabrali ispravan ulazni izvor u meniju Izvor ulaza.
Nema video signala/uključen LED indikator napajanja	Nema slike ili nema osvetljenja	<ul style="list-style-type: none">• Povećajte kontrole za osvetljenost i kontrast preko prikaza menija na ekranu.• Izvršite funkciju samostalne provere monitora.• Proverite da li na konektoru video kabla postoje savijeni ili polomljeni pinovi.• Pokrenite ugrađenu dijagnostiku.• Proverite da ste izabrali ispravan ulazni izvor u meniju Izvor ulaza.
Pikseli nedostaju	LCD ekran ima tačkice	<ul style="list-style-type: none">• Isključite i uključite napajanje.• Piksels koji je trajno isključen je uobičajena greška koja se može dogoditi kod LCD tehnologije.• Za više informacija o kvalitetu Dell monitora i politici u vezi piksela pogledajte veb-lokaciju za podršku kompanije Dell na adresi: https://www.dell.com/pixelguidelines.
Zaglavljeni pikseli	LCD ekran ima svetle tačkice	<ul style="list-style-type: none">• Isključite i uključite napajanje.• Piksels koji je trajno isključen je uobičajena greška koja se može dogoditi kod LCD tehnologije.• Za više informacija o kvalitetu Dell monitora i politici u vezi piksela pogledajte veb-lokaciju za podršku kompanije Dell na adresi: https://www.dell.com/pixelguidelines.
Problemi sa osvetljenjem	Slika je isuviše tamna ili isuviše svetla	<ul style="list-style-type: none">• Vratite monitor na fabrička podešavanja.• Podesite kontrole osvetljenja i kontrasta preko prikaza na ekranu.
Pitanja vezana za bezbednost	Vidljivi znaci dima ili varnica	<ul style="list-style-type: none">• Nemojte vršiti korake za rešavanje problema.• Odmah se obratite kompaniji Dell.



Najčešći simptomi	Problem koji se javlja	Moguća rešenja
Povremeni problemi	Monitor se povremeno pokvari pa onda ponovo radi	<ul style="list-style-type: none"> • Proverite da li je video kabl koji povezuje monitor s računarom pravilno povezan i učvršćen. • Vratite monitor na fabrička podešavanja. • Pokrenite funkciju samostalnog testiranja monitora i utvrdite da li se povremeni problem dešava u režimu samostalnog testiranja.
Nedostaje boja	Slici nedostaje boja	<ul style="list-style-type: none"> • Izvršite funkciju samostalne provere monitora. • Proverite da li je video kabl koji povezuje monitor s računarom pravilno povezan i učvršćen. • Proverite da li na konektoru video kabla postoje savijeni ili polomljeni pinovi.
Pogrešna boja	Boja slike nije dobra	<ul style="list-style-type: none"> • Promenite podešavanja za Preset Modes (Unapred podešeni režimi) u meniju Color (Boja) prikaza na ekranu u zavisnosti od aplikacije. • Podesite vrednost R/G/B (crvena/zelena/plava) pomoću opcije Custom Color (Prilagođena boja) u meniju Color (Boja) prikaza na ekranu. • Promenite opciju Input Color Format (Format ulazne boje) na PC RGB ili YPbPr u meniju Color (Boja) prikaza na ekranu. • Pokrenite ugrađenu dijagnostiku.
Zadržavanje slike zbog statične slike koja je previše dugo ostala na monitoru.	Na ekranu se pojavljuje bleđa senka statične slike koja je bila prikazana	<ul style="list-style-type: none"> • Podesite ekran da se isključi posle nekoliko minuta neaktivnosti ekrana. Ovo se može podesiti u Opcijama napajanja ili Mac Energy Saver-u. • U suprotnom, možete da koristite čuvar ekrana koji se dinamički menja.
Mikrofon/veb-kamera ne rade	<ul style="list-style-type: none"> • Modul veb-kamere ne iskače • USB kabl nije priključen ili nije izabran ispravan USB izvor • Mikrofon/veb-kamera monitora nisu podešeni kao podrazumevani uređaj 	<ul style="list-style-type: none"> • Pritisnite modul veb-kamere tako da iskoči. • Uključite USB kabl (tip A – tip B ili tip C – tip C) i ako povežete i USB B port i USB C port, promenite USB izvor u meniju prikaza na ekranu. • Izaberite mikrofon/veb-kameru monitora kao podrazumevane na računaru.



Problemi specifični za proizvod

Problem	Problem koji se javlja	Moguća rešenja
Slika ekrana je premala	Slika je centrirana na ekranu, ali ne popunjava celu površinu prikaza	<ul style="list-style-type: none">• Proverite podešavanje za Aspect Ratio (Odnos širina/visina) u meniju Display (Prikaz) prikaza na ekranu.• Vratite monitor na fabrička podešavanja.
Monitor ne može da se podese korišćenjem tastera na prednjem panelu	Meni na ekranu se ne pojavljuje	<ul style="list-style-type: none">• Isključite monitor, izvucite strujni kabl, ponovo ga utaknite, a zatim uključite monitor.
Nema ulaznog signala kada se pritisnu korisničke kontrole	Nema slike, svetlost lampice je bela.	<ul style="list-style-type: none">• Proverite izvor signala. Uverite se da računar nije u režimu za uštedu energije tako što ćete pomeriti miša ili pritisnuti bilo koji taster na tastaturi.• Proverite da li je signalni kabl pravilno priključen. Ako je potrebno, ponovo priključite signalni kabl.• Ponovo pokrenite računar ili video plejer.
Slika ne ispunjava ceo ekran	Slika ne može da popuni visinu ili širinu ekrana	<ul style="list-style-type: none">• Zbog različitih video formata (odnosa širina/visina) DVD-ova, monitor može da prikaže na celom ekranu.• Pokrenite ugrađenu dijagnostiku.
Nema slike kada koristite DP vezu s računarom	Crn ekran	<ul style="list-style-type: none">• Proverite za koji je DP standard (C2422HE/C3422WE:DP 1.1a ili DP 1.2)(C2722DE:DP 1.1a ili DP 1.4) vaša grafička kartica sertifikovana. Preuzmite i instalirajte najnoviji upravljački program za grafičku karticu.• Pojedine DP 1.1a grafičke kartice ne podržavaju DP 1.2(C2422HE/C3422WE), DP1.4(C2722DE) monitore. Idite u meni prikaza na ekranu i u okviru izbora Input Source (Izvor ulaza), pritisnite i držite taster džojstika za izbor DP 8 sekundi da biste promenili podešavanje monitora sa DP 1.2 na DP 1.1a, DP 1.4 na DP 1.1a



Problem	Problem koji se javlja	Moguća rešenja
Nema slike kada se koristi USB tip-C konekcija sa računarom, laptopom itd.	Crni ekran	<ul style="list-style-type: none"> • Proverite da li USB tip-C interfejs uređaja može da podrži naizmenični režim DP-a. • Proverite da li uređaj zahteva punjenje snagom većom od 90 W. • USB tip-C interfejs uređaja ne može da podrži naizmenični režim DP-a. • Podesite Windows na režim projekcije. • Uverite se da USB tip-C kabl nije oštećen.
Punjenje ne funkcioniše kada se koristi USB tip-C veza sa računarom, laptopom i sl.	Nema punjenja	<ul style="list-style-type: none"> • Proverite da li uređaj podržava profile punjenja sa 5 V/9 V/15 V/20 V. • Proverite da li je laptopu potreban adapter za napajanje od >90 W. • Ukoliko je laptopu potreban adapter za napajanje od >90 W, on se možda neće napuniti preko USB konekcije tipa C. • Postarajte se da koristite isključivo adapter odobren od strane kompanije Dell ili adapter koji dolazi uz proizvod. • Uverite se da USB tip-C kabl nije oštećen.
Intermitentno punjenje kada se koristi USB tip-C veza sa računarom, laptopom i sl.	Intermitentno punjenje	<ul style="list-style-type: none"> • Proverite da li je maksimalna potrošnja energije uređaja preko 90 W. • Postarajte se da koristite isključivo adapter odobren od strane kompanije Dell ili adapter koji dolazi uz proizvod. • Uverite se da USB tip-C kabl nije oštećen.
Nema slike prilikom korišćenja USB tip-C MST-a	Crni ekran ili 2. DUT nisu u Primarnom režimu	<ul style="list-style-type: none"> • USB tip-C ulaz, idite na meni na ekranu, pod opcijom Display Info (Informacije o prikazu) proverite da je Link Rate (Brzina veze) HBR2 ili HBR3. Ukoliko je Link Rate (Brzina veze) HBR2, predlažemo korišćenje USB tip-C u DP kabla da se uključi MST.
Nema mrežne veze	Prekid ili povremeni gubitak mrežne veze	<ul style="list-style-type: none"> • Uverite se da je prioritet podataka izabran u meniju na ekranu. Ne pritiskajte dugme za napajanje Off/On (Isključeno/uključeno) kada je mreža povezana, držite dugme za napajanje uključenim.



Problem	Problem koji se javlja	Moguća rešenja
Mrežni (LAN) port ne funkcioniše	Problem s podešavanjem operativnog sistema ili povezivanjem kabla	<ul style="list-style-type: none"> • Uverite se da su na vašem računaru instalirani najnoviji BIOS i upravljački programi. • Uverite se da je RealTek Gigabit Ethernet Controller instaliran u Windows Device Manager-u. • Ako vaša konfiguracija BIOS-a ima opciju LAN/GBE Enabled/Disabled (Omogućeno/Onemogućeno), obavezno je podesite na Enabled (Omogućeno). • Uverite se da je mrežni (Ethernet) kabl čvrsto povezan s monitorom i čvorištem/ruterom/zaštitnim zidom. • Proverite LED indikator statusa mrežnog kabla da biste potvrdili povezanost. Ponovo povežite oba kraja mrežnog kabla ako LED indikator nije uključen. • Prvo isključite računar i isključite tip C kabl i kabl za napajanje monitora. Zatim, uključite računar, uključite kabl za napajanje monitora i tip C kabl.
Dugmad monitora (Privremeno isključi zvuk/ Smanjenje jačine zvuka / Povećanje jačine zvuka / Prebacivanje veze) ne rade s aplikacijom Microsoft Teams®	Dugmad monitora (Privremeno isključi zvuk / Smanjenje jačine zvuka / Povećanje jačine zvuka / Prebacivanje veze) ne rade s aplikacijom Microsoft Teams® u operativnom sistemu Chrome OS / Ubuntu	<p>Koristite aplikaciju Microsoft Teams® da biste obavili sledeće zadatke:</p> <ul style="list-style-type: none"> • Ikona poziva za prihvatanje / završetak poziva • Povećanje / smanjenje jačine zvuka • Privremeno isključivanje / ponovno uključivanje mikrofona • Uključivanje / isključivanje kamere
Snimanje videa ne radi	Aplikacija za snimanje videa ne radi u operativnom sistemu Win 7	<ul style="list-style-type: none"> • Operativni sistem Windows 7 nije podržan • Pređite na operativni sistem Windows 10



Problem	Problem koji se javlja	Moguća rešenja
Slušalice s mikrofonom (kombinovani priključak 3,5 mm) ne rade s dugmetom monitora za privremeno isključivanje / ponovno uključivanje zvuka	Slušalice s mikrofonom (kombinovani priključak 3,5 mm) ne rade s dugmetom monitora za privremeno isključivanje / ponovno uključivanje zvuka kada je modul kamere uvučen	<ul style="list-style-type: none"> • Koristite ikonu mikrofona UC aplikacije (npr. Microsoft Teams, Skype for Business, Zoom, itd) da biste privremeno isključili / ponovno uključili zvuk
Kada pritisnete dugme za povećanje / smanjenje jačine zvuka ili dugme za privremeno isključivanje zvuka, LED indikator ne treperi	Kada pritisnete dugme za povećanje / smanjenje jačine zvuka ili dugme za privremeno isključivanje zvuka, LED indikator ne treperi kada je monitor povezan samo preko HDMI ili DP	Povežite kabl USB A – B
Kamera ili mikrofoni ne rade	Kamera ili mikrofoni ne rade kada je monitor povezan samo preko HDMI ili DP	Povežite kabl USB A – B
Mrežni ethernet port (RJ45) ne može da se poveže sa internetom	Mrežni ethernet port (RJ45) ne može da se poveže sa internetom na operativnom sistemu Windows 10	Prebacite opciju Power Saving (Ušteda energije) mrežnog LAN kontrolera sa Enable (Omogućiti) na Disable (Onemogućiti)



Problem	Problem koji se javlja	Moguća rešenja
Mikrofon ne radi ili nije otkriven	Mikrofon ne radi ili nije otkriven u aplikaciji za snimanje glasa na platformi procesora Intel Gen 11th CPU (Tiger Lake)	Onemogućite stavku Intel Smart Sound Technology za upravljački program za USB audio u Device Manager (Upravljaču uređajima) i ponovo pokrenite računar
Zvuk se ne čuje na snimljenom videu	Zvuk se ne čuje na snimljenom videu na platformi Intel Gen 11th CPU (Tiger Lake)	Onemogućite stavku Intel Smart Sound Technology za upravljački program za USB audio u Device Manager (Upravljaču uređajima) i ponovo pokrenite računar
Kada pritisnete bilo Smanjenje jačine zvuka / Povećanje jačine zvuka, odziv trake jačine zvuka prikaza na ekranu kasni ili je usporen	Kada pritisnete bilo Smanjenje jačine zvuka / Povećanje jačine zvuka, odziv trake jačine zvuka prikaza na ekranu kasni ili je usporen kada je monitor povezan s platformom Intel Gen 11th CPU (Tiger Lake)	Onemogućite stavku Intel Smart Sound Technology za upravljački program za USB audio u Device Manager (Upravljaču uređajima) i ponovo pokrenite računar



Problemi specifični za Univerzalnu serijsku magistralu (USB)

Specifični simptomi	Problem koji se javlja	Moguća rešenja
USB interfejs ne radi	USB periferni uređaji ne rade	<ul style="list-style-type: none">• Proverite da li je vaš monitor uključen.• Ponovo povežite upstream kabl s vašim računarom.• Ponovo povežite USB periferne uređaje (downstream konektor).• Isključite monitor, a zatim ga ponovo uključite.• Ponovo pokrenite računar.• Pojedini USB uređaji kao što su čvrsti diskovi zahtevaju jači izvor napajanja; povežite disk direktno s računarom.
super speed USB 3.2 interfejs je spor.	super speed USB 3.2 periferni uređaji rade sporo ili uopšte ne rade	<ul style="list-style-type: none">• Proverite da li vaš računar podržava USB 3.0.• Neki računari imaju portove USB 3.0, USB 2.0 i USB 1.1. Proverite da se koristi korektan USB port.• Ponovo povežite upstream kabl s vašim računarom.• Ponovo povežite USB periferne uređaje (downstream konektor).• Ponovo pokrenite računar.
Bežični USB periferni uređaji prestaju da rade kada se uključi USB 3.0 uređaj	Bežični USB periferni uređaji se sporo odazivaju ili rade samo kada se razdaljina između njih i njihovog prijemnika smanji.	<ul style="list-style-type: none">• Povećajte udaljenost između USB 3.0 perifernih uređaja i bežičnog USB prijemnika.• Postavite bežični USB prijemnik što je bliže moguće bežičnim USB perifernim uređajima.• Koristite USB produžni kabl da biste pozicionirali USB prijemnik što je dalje moguće od USB 3.0 porta.
USB ne radi	Nema USB funkcionalnosti	Proverite izvor ulaza i tabelu USB uparivanja.



Dodatak

FCC obaveštenja (samo za SAD) i druge regulatorne informacije

Za obaveštenja od FCC i druge regulatorne informacije pogledajte veb-lokaciju regulatorne usklađenosti koja se nalazi na adresi https://www.dell.com/regulatory_compliance.

Kontaktiranje s kompanijom Dell

Za kupce u Sjedinjenim Državama – pozovite 800-WWW-DELL (800-999-3355)

 **NAPOMENA: Ako nemate aktivnu internet vezu, možete da pronađete kontakt informacije na računu, fakturi, pakovanju ili u katalogu proizvoda kompanije Dell.**

Kompanija Dell obezbeđuje više opcija za podršku i servisiranje na mreži i putem telefona. Dostupnost se razlikuje u zavisnosti od države i proizvoda, a neke usluge možda neće biti dostupne na vašem području.

Da biste dobili sadržaj podrške za monitor na internetu:

Pogledajte lokaciju <https://www.dell.com/support/monitors>.

Da biste kontaktirali s kompanijom Dell u vezi prodaje, tehničke podrške ili pitanja u vezi sa uslugama za korisnike:

1. Idite na <https://www.dell.com/support>.
2. Potvrdite svoju zemlju ili region u padajućem meniju „Izaberite zemlju/region“ u donjem desnom uglu stranice.
3. Kliknite na „Obratite nam se“ pored padajuće liste sa zemljama.
4. Izaberite odgovarajuću uslugu ili vezu za podršku na osnovu vaših potreba.
5. Izaberite način na koji želite da kontaktirate s kompanijom Dell koji vam najviše odgovara.

Baza podataka EU o oznakama energetske efikasnosti i list sa informacijama o proizvodu

C2422HE: <https://eprel.ec.europa.eu/qr/394427>

C2422HE WOST: <https://eprel.ec.europa.eu/qr/420518>

C2722DE: <https://eprel.ec.europa.eu/qr/394149>

C3422WE: <https://eprel.ec.europa.eu/qr/402022>

