

Dell C2422HE
Dell C2722DE
Dell C3422WE Curved
Monitor za videokonference
Uporabniški priročnik

Model: C2422HE/C2722DE/C3422WE
Običajen model: C2422HEt/C2722DEt/C3422WEt





OPOMBA: Simbol za OPOMBO opozarja na pomembne informacije za učinkovitejšo rabo računalnika.



PREVIDNO: simbol za PREVIDNOST opozarja na morebitno poškodbo strojne opreme ali izgubo podatkov zaradi neupoštevanja informacij.



OPOZORILO: simbol za OPOZORILO opozarja na možnost poškodbe lastnine, telesne poškodbe ali smrti.

Copyright © 2020 Dell Inc. ali njegova pridružena podjetja. Vse pravice pridržane. Dell, EMC in druge blagovne znamke

so blagovne znamke družbe Dell Inc. ali njenih pridruženih podjetij. Druge blagovne znamke so blagovne znamke njihovih lastnikov.

Reprodukcija tega gradiva brez kakršnega koli pisnega dovoljenja družbe Dell Inc. je strogo prepovedana.

Blagovne znamke, uporabljene v tem besedilu: Dell in logotip DELL sta blagovni znamki družbe Dell Inc.; Microsoft in Windows sta blagovni znamki ali registrirani blagovni znamki družbe Microsoft Corporation v ZDA in/ali drugih državah. ENERGY STAR je registrirana blagovna znamka ameriške agencije za varstvo okolja. Dell Inc. je partnerskega družba programa ENERGY STAR in ta izdelek je skladen s smernicami programa ENERGY STAR na področju energetske učinkovitosti.

V tem priročniku so lahko uporabljene druge blagovne znamke in trgovinska imena, ki se sklicujejo na subjekte, ki se sklicujejo na ocene in imena, ali njihove izdelke. Družba Dell Inc. zavrta kakršen koli lastniški interes v blagovne znamke in trgovinska imena, razen v svoje izdelke.

Vsebina

Varnostna navodila	6
O monitorju	7
Vsebina paketa	7
Značilnosti izdelka	8
Prepoznavanje delov in kontrolnikov	10
Pogled s sprednje strani	10
Pogled z zadnje strani	12
Pogled s spodnje strani	13
Specifikacije Monitorja	15
Tehnični podatki za ločljivost	17
Vnaprej nastavljeni načini prikaza	17
Načini DP MST (prenos v več tokovih)	20
Načini USB-C MST (prenos v več tokovih)	20
Seznam združljivih platform poenotene komunikacije (UC)	21
Električni tehnični podatki	22
Spletna kamera – tehnični podatki za mikrofon	23
Tehnični podatki zvočnika	23
Fizične lastnosti	23
Okoljske lastnosti	25
Razporeditev nožic	26
Plug-and-Play	34
Pravilnik o kakovosti in slikovnih pikah monitorja LCD	34
Ergonomija	35
Ravnanje z zaslonom in premikanje zaslona	37
Navodila za vzdrževanje	38
Čiščenje monitorja	38
Nastavitev monitorja	39
Priklučitev stojala	39
Uporaba podaljška za nagibanje, vrtenje in navpično povišanje	42



Podaljšek za nagibanje, vrtenje in navpično povišanje42
Obračanje zaslona(velja samo za C2422HE/C2722DE).	43
Prilagoditev nastavitve zaslona na vašem računalniku po obračanju(velja samo za C2422HE/C2722DE)	44
Upravljanje spletne kamere monitorja.	45
Priključitev Monitorja	46
Sinhronizacija gumba za vklop/izklop monitorja Dell (DPBS) .	50
Prvo povezovanje monitorja za funkcijo DPBS52
Uporaba funkcije DPBS53
Povezovanje monitorja za funkcijo MST (prenos v več tokovih) prek vrat USB-C (velja samo za C2422HE/C2722DE)55
Povezovanje monitorja z vrati USB-C56
Razporejanje kablov	58
Zaščita monitorja s ključavnico Kensington (izbirno)	58
Odstranjevanje stojala za monitor.	59
Namestitev na steno (izbirno).	60
Upravljanje monitorja	61
Vklopite monitor	61
Uporaba kontrolnika igralne palice	61
Uporaba kontrolnikov na zadnji plošči.	62
Uporaba funkcije za zaklepanje OSD (zaslonski prikazovalnik)	63
Gumb-na sprednji strani66
Uporaba zaslonskega menija (OSD).	67
Dostop do sistema menijev.67
Opozorilna sporočila zaslonskega menija84
Nastavljanje največje ločljivosti89
Nastavitev stikala KVM USB90
Nastavitev možnosti »Samodejni KVM«93
Nastavitev storitve Windows Hello	95
Nastavitev spletne kamere monitorja kot privzete nastavitve .	99
Nastavitev zvočnika monitorja kot privzete nastavitve.	103



Odpravljanje težav	106
Samodejni preskus.106
Vgrajena diagnostika.107
Pogoste težave.108
Težave, specifične za izdelek110
Težave, specifične za univerzalno serijsko vodilo (USB)116
Dodatek	117
Obvestila Zvezne komisije za komunikacije (velja samo za ZDA) in druge informacije o predpisih.117
Obrnite se na Dell117
Podatkovna baza izdelkov EU za energetska nalepko in informacijski list izdelka117



Varnostna navodila

⚠ OPOZORILO: Uporaba kontrol, prilagoditev ali postopkov, ki niso v skladu s predpisanimi v tej dokumentaciji lahko povzročijo izpostavljenost udaru, električno ogroženost in/ali nevarnost mehanskih poškodb.

- Monitor položite na trdno podlago in z njim skrbno ravnajte. Zaslona je lomljiv in se ob padcu ali stiku z ostrimi predmeti lahko poškoduje.
- Vedno se prepričajte, da monitor lahko priključite na lokalno električno napajanje.
- Monitor imejte v prostorih s sobno temperaturo. Izjemno hladni in vroči pogoji lahko imajo negativen učinek na tekoče kristale v zaslonu.
- Monitorja ne izpostavljajte pogojem, kjer obstaja tveganje za močne vibracije ali udarce. Na primer, monitorja ne postavljajte v avtomobilski prtljažnik.
- Če monitorja dlje časa ne boste uporabljali, ga izključite iz napajanja.
- Zaradi preprečevanja električnega udara ne odstranjujte pokrovov in se ne dotikajte notranjosti monitorja.

Več informacij o varnostnih navodilih najdete v informacijah o varnosti, okolju in predpisih (SERI).



O monitorju

Vsebina paketa

Monitorju so ob dobavi priloženi v spodnji razpredelnici navedeni sestavni deli. Če manjka kakšen sestavni del, se obrnite na družbo Dell. Za več informacij si oglejte [Obrnite se na Dell](#).

 **OPOMBA: Nekateri sestavni deli so lahko izbirni in morda niso priloženi vašemu monitorju. Nekatere funkcije v določenih državah morda niso na voljo.**

	Zaslon
	Stojalo z nastavitvijo višine
	Osnova stojala
	Napajalni kabel (se razlikuje po državah)
	Kabel DisplayPort (od vrat DisplayPort do vrat DisplayPort)



	Protitočni kabel USB 3.2 Gen1 Type-A v Type-B
	Kabel USB Type C (C v C)
	<ul style="list-style-type: none"> • Vodnik za hitro namestitev • Informacije o varnosti, okolju in predpisih

Značilnosti izdelka

Monitor **Dell C2422HE/C2722DE/C3422WE** ima aktivno matriko, tehnologijo TFT, zaslon LCD in LED osvetlitev ozadja. Funkcije monitorja vključujejo:

- **C2422HE:** 60,47 cm (23,8-palčno) aktivno področje zaslona (merjeno po diagonali) z ločljivostjo 1920 x 1080 (16:9) ter celozaslonsko podporo pri nižji ločljivosti.
- **C2722DE:** 68,47 cm (27,0-palčno) aktivno področje zaslona (merjeno po diagonali) z ločljivostjo 2560 x 1440 (16:9) ter celozaslonsko podporo pri nižji ločljivosti.
- **C3422WE:** 86,71 cm (34,14-palčno) aktivno področje zaslona (merjeno po diagonali) z ločljivostjo 3440 x 1440 (21:9) ter celozaslonsko podporo pri nižji ločljivosti.
- Široki zorni koti z 99 % barve sRGB.
- **C2422HE/C2722DE:** Zmogljivosti nastavitve nagiba, vrtenja, zasuka in navpičnega podaljšanja.
- **C3422WE:** zmogljivosti nagibanja, sukanja in navpičnega iztega.
- Vgrajena zvočnika (2 x 5 W).
- Odstranljivo stojalo s podstavkom z luknjami za vgradnjo s 100 mm razmikom standarda Video Electronics Standards Association (VESA™) za prilagodljive namestitve.
- Izjemno tanek okvir zagotavlja manj razmaka med okvirji pri uporabi več monitorjev in omogoča enostavnejšo namestitev za elegantno izkušnjo gledanja.
- Zaradi velikega izbora digitalnih priključkov, vključno z DP bo ta monitor aktualen še veliko let.



- Posamezni vhod USB Type-C za dovajanje energije združljivemu prenosniku med prejemanjem videosignala.
 - Priključka USB-C in RJ45 omogočata uporabo monitorja prek omrežja z enim samim kablom.
 - Zmožnost priključitve in predvajanja, če vaš računalnik to podpira.
 - Prilagajanja na zaslonu za lažjo nastavitvev in optimizacijo zaslona.
 - Zaklep gumbov za vklop/izklop in prilagajanja na zaslonu.
 - Reža z varnostno ključavnico.
 - ♦ **C2422HE/C2722DE:** ≤ 0.3 W v načinu pripravljenosti.
 - ♦ **C3422WE:** ≤ 0.5 W v načinu pripravljenosti.
 - Model C3422WE podpira izbirni način PBP (slika v sliki).
 - Pri modelu C3422WE lahko uporabnik preklopi na funkcijo USB KVM v načinu PBP.
 - Monitor ima vgrajeno funkcijo DPBS (sinhronizacija gumba za vklop/izklop družbe Dell) za nadzor stanja porabe energije računalnika prek gumba za vklop/izklop monitorja.*
 - Storitve Premium Panel Exchange za brezskrbno uporabo.
 - Poskrbite za optimalno izkušnjo gledanja z zaslonom brez utripanja, ki minimizira oddajanje nevarne modre svetlobe.
 - Monitor v načinu tovarniške ponastavitve/privzete nastavitve uporablja panel, ki oddaja nizko raven modre barve in je skladen s smernicami podjetja TÜV Rheinland (rešitev strojne opreme).
 - Zmanjša stopnjo nevarne modre svetlobe, ki jo oddaja zaslon, da zagotovi udobnejše gledanje.
 - Monitor uporablja tehnologijo brez migetanja, ki odpravi očesu vidno migetanje, zagotavlja udobno izkušnjo gledanja ter preprečuje naprezanje očesa in utrujenost oči pri uporabnikih.
 - Certificiran izdelek za aplikacijo Microsoft Teams®.
 - Certificiran izdelek za funkcijo Windows Hello® (prepoznavanje obraza) in podpora pomočniku Microsoft Cortana®.
- * Računalniški sistem, ki podpira funkcijo DPBS, je platforma Dell OptiPlex 7090/3090 Ultra.

 **OPOZORILO: Morebitni dolgoročni učinki oddajanja modre svetlobe z zaslona lahko poškodujejo oči.**



Prepoznavanje delov in kontrolnikov

Pogled s sprednje strani

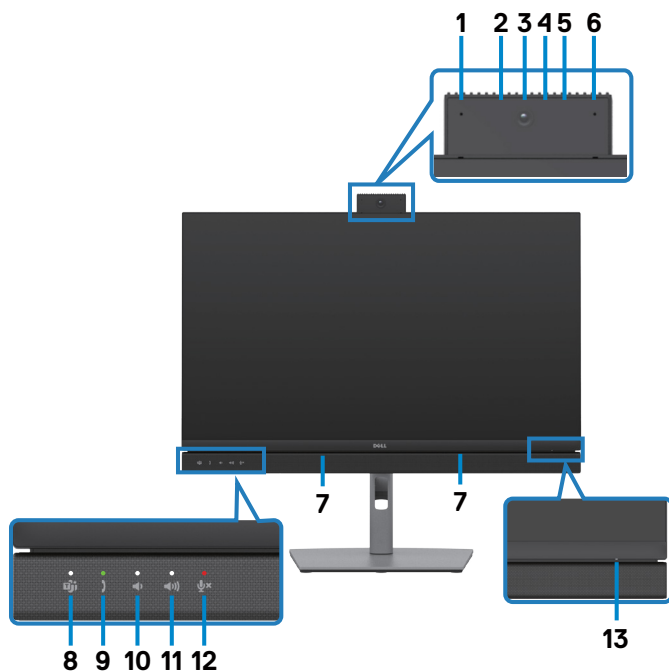

Oznaka	Opis	Uporaba
1,6	Mikrofoni	Mikrofoni monitorja (mikrofon). Mikrofon je omogočen, ko se prikaže modul spletne kamere in mikrofona. Mikrofon je onemogočen, ko modul zaprete.
3	Leče spletne kamere	Prenašajo sliko videokonference. Spletna kamera je omogočena, ko se prikaže modul spletne kamere in mikrofona. Spletna kamera je onemogočena, ko modul zaprete.
2,4	Lučke LED IR	Infrardeči indikator (IR).
5	Indikator LED spletne kamere	Indikator spletne kamere. Sveti belo, ko uporabljate spletno kamero.
7	Vgrajeni zvočniki	Predvajajo zvok iz zvočnega vhoda.



8	Gumb Teams in lučka LED	Lučka LED neprekinjeno sveti belo, ko ste vpisani v aplikacijo Microsoft Teams® in se ta izvaja. Lučka LED utripa, ko prejmete obvestilo aplikacije Teams. Pritisnite gumb, da prikažete aplikacijo Teams in odprete obvestilo.
9	Stikalo za sprejem klicev in lučka LED	Lučka LED utripa zeleno, ko prejmete dohodni klic v aplikacijah Teams/Skype za podjetja. Med klicem v aplikacijah Teams/Skype za podjetja lučka LED neprekinjeno sveti zeleno. Pritisnite gumb, da sprejmete/končate klic. Pritisnite gumb in ga pridržite, da zavrnete dohodni klic.
10	Zmanjšanje glasnosti in lučka LED	Pritisnite gumb, da glasnost zmanjšate za dve enoti. Pritisnite gumb in ga pridržite, da neprekinjeno zmanjšujete glasnost.
11	Povečanje glasnosti in lučka LED	Pritisnite gumb, da glasnost povečate za dve enoti. Pritisnite gumb in ga pridržite, da neprekinjeno povečujete glasnost.
12	Izklop mikrofona in lučka LED	Pritisnite, da izklopite/vklopite zvok mikrofona. Lučka LED neprekinjeno sveti rdeče, ko je zvok izklopljen ali ko ste zaprli modul spletne kamere in mikrofona. Lučka LED ugasne, ko omogočite/vklopite zvok mikrofona.
13	Indikator LED napajanja	Bela lučka, ki sveti neprekinjeno, označuje, da je monitor vklopljen in deluje običajno. Utripajoča bela lučka označuje, da je monitor v načinu pripravljenosti.



Pogled z zadnje strani



Oznaka	Opis	Uporaba
1	Luknje za vgradnjo VESA (100 mm x 100 mm za nameščenim pokrovom VESA)	Monitor za vgradnjo na steno z združljivim kompletom za vgradnjo na steno VESA (100 mm x 100 mm).
2	Predpisana oznaka	Navedene so predpisane oznake.
3	Gumb za sprostitve stojala	Sprosti stojalo z monitorja.
4	Gumb za vklop/izklop	Za vklop ali izklop monitorja.
5	Igralna palica	Uporabite jo za upravljanje zaslonskega menija. Več informacij najdete v poglavju Upravljanje monitorja .
6	Naslov MAC, črtna koda, serijska številka in nalepka s servisno številko	Na to nalepko se sklicujte, če potrebujete tehnično pomoč družbe Dell. Servisna oznaka je edinstven alfanumerični identifikator, ki servisnim tehnikom družbe Dell omogoča prepoznavanje sestavnih delov strojne opreme v vašem računalniku in dostop do podatkov o jamstvu.
7	Reža za upravljanje kablov	Uporabite jo za razporeditev kablov tako, da jih povlečete skozi režo.



Pogled s spodnje strani

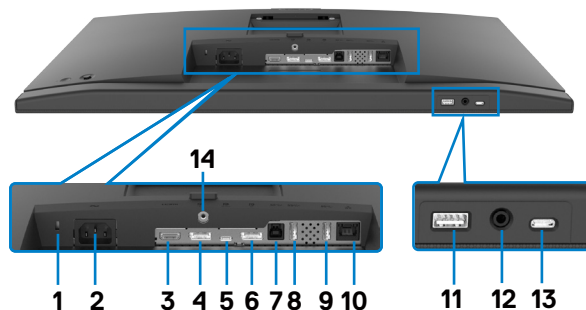

Oznaka	Opis	Uporaba
1	Reža z varnostno ključavnico	Zaklene monitor z varnostno ključavnico za kable (naprodaj ločeno).
2	Priključek za napajanje	Za priključitev napajalnega kabla.
3	Vrata HDMI	V računalnik priključite kabel HDMI.
4	Priključek DP (vhod)	Priključite na računalnik s kablom DP.
5	USB Type-C za povratni tok/ DisplayPort	<p>Za priključitev računalnika s kablom USB Type-C. Vrata USB Type-C omogočajo hitrejši prenos (USB 3.2 Gen 1), nadomestni način z vrati DP 1.2 (C2422HE/ C3422WE)/DP 1.4 (C2722DE) podpira navedeno ter PD 20 V/4.5 A, 15 V/3 A, 9 V/3 A, 5 V/3 A.</p> <ul style="list-style-type: none"> • Največja ločljivost 1920 x 1080 pri 60 Hz za C2422HE • Največja ločljivost 2560 x 1440 pri 60 Hz za C2722DE • Največja ločljivost 3440 x 1440 pri 60 Hz za C3422WE <p>OPOMBA: Priključek USB Type-C ni podprt v različnih sistema Windows, ki so starejše od sistema Windows 10.</p>
6	Priključek DP (izhod) 	<p>Izhod DP za monitorje, ki podpirajo MST (večtokovni transport). Če želite omogočiti MST, preberite navodila v razdelku »Priključitev monitorja za uporabo funkcije DP MST«.</p> <p>OPOMBA: Pri uporabi izhodnega priključka DP odstranite gumijasti čepek.</p> <p>OPOMBA: Vrata so na voljo samo za C2422HE/ C2722DE.</p>



7	Vrata USB-B za povratni tok	Kabel USB, ki je priložen monitorju, priključite na računalnik. Ko je kabel priključen, lahko uporabite priključke USB za sprejemni tok na monitorju.
8,9,11	super speed USB s hitrostjo 5 Gb/s (USB 3.2 Gen 1) (3)	Priključite napravo USB. Te priključke lahko uporabite šele po priključitvi kabla USB (iz Type-A v Type-B ali iz Type-C v Type-C) na računalnik in monitor. Priključek z ikono baterije  podpira polnjenje iz baterije razl. 1,2.
10	Priključek RJ-45	Priključite kabel za internetno povezavo. Po internetu lahko prek priključka RJ45 brskate šele, ko na računalnik in monitor priključite kabel USB (iz Type-A v Type-B ali iz Type-C v Type-C).
12	Vtičnica za slušalke	Priključite slušalke ali slušalke z mikrofonom za predvajanje zvoka prek zvočnih kanalov HDMI ali USB Type-C. OPOMBA: Prekomeren zvočni tlak iz slušalk ali slušalk z mikrofonom lahko povzroči poškodbe ali izgubo sluha. Če izenačevalnik nastavite na najvišjo stopnjo, povečate izhodno napetost slušalk in slušalk z mikrofonom ter tako povečate raven zvočnega tlaka.
13	Izhodna vrata USB Type-C	Vrata z ikono  podpirajo 5 V/ 3 A. Priključite napravo USB. Te priključke lahko uporabite šele po priključitvi kabla USB (iz Type-A v Type-C ali iz Type-C v Type-C) na računalnik in monitor.
14	Zaklep stojala	Zaklenite stojalo na monitor z vijakom M3 x 6 mm (vijak ni priložen).



Specifikacije Monitorja

Model	C2422HE	C2722DE	C3422WE
Vrsta zaslona	Aktivna matrika – TFT LCD		
Vrsta plošče	Tehnologija preklapljanja v ravnini		
Razmerje med višino in širino	16:9	16:9	21:9
Vidne velikosti slike			
Diagonalno	60,47 cm (23,8 palcev.)	68,47 cm (27 palcev.)	86,71 cm (34,14 palcev.)
Aktivno območje			
Vodoravno	527,04 mm (20,75 palcev.)	596,74 mm (23,49 palcev.)	799,8 mm (31,49 palcev.)
Navpično	296,46 mm (11,67 palcev.)	335,66 mm (13,22 palcev.)	334,80 mm (13,18 palcev.)
Območje	156246,28 mm ² (242,18 palca. ²)	200301,75 mm ² (310,47 palca. ²)	267773,04 mm ² (415,05 palca. ²)
Razdalja med slikovnimi pikami	0,2745(H) mm x 0,2745 (V) mm	0,2331 (H) mm x 0,2331 (V) mm	0,2325(H) mm x 0,2325(V) mm
Razmik med slikovnimi pikami na palec (PPI)	92,56	108,79	109,68
Vidni kot			
Vodoravno	178° (običajno)		
Navpično	178° (običajno)		
Brightness (Svetlost)	250 cd/m ² (običajno)	350 cd/m ² (običajno)	300 cd/m ² (običajno)
Kontrastno razmerje	1000 proti 1 (običajno)		
Ukrivljenost(velja samo za C3422WE)	NA	NA	3800R (običajno)
Premaz zaslona	Sprednji polarizator z učinkom proti bleščanju (3H), trd premaz		
Osvetlitev ozadja	LED		
Čas odziva (od sive do sive)	6 ms (Fast mode) 8 ms (Normal mode)	6 ms (Fast mode) 8 ms (Normal mode)	5 ms (Fast mode) 8 ms (Normal mode)
Barvna globina	16,78 milijona barv	16,78 million colors	1,07 milijarde barv ¹
Barvni obseg ²	99 % sRGB		



Povezljivost	1 x DP 1.2 (HDCP1.4) 1 x HDMI1 .4 (HDCP1.4)	1 x DP 1.4 (HDCP1.4) 1 x HDMI1 .4 (HDCP1.4)	1 x DP 1.2 (HDCP2.2) 1 x HDMI2.0 (HDCP2.2)
<ul style="list-style-type: none"> • 1 x priključek USB Type-B (USB 3.2 Gen 1 za povratni tok) • 1 x USB Type-C (izmenični način z vrati DisplayPort 1.4/1.2 in vrati USB 3.2 Gen 1 za povratni tok, zagotovljena zmogljivost PD do 90 W) • 1 x Izhodna USB Type-C (15W), USB 3.2 Gen1 (5 Gb/s) • 1 x DP (izhod) z MST(velja samo za C2422HE/C2722DE) • 2 x super speed USB s hitrostjo 5 Gb/s (USB 3.2 Gen 1) • 1 x super speed USB s hitrostjo 5 Gb/s (USB 3.2 Gen 1) z zmogljivostjo polnjenja BC 1.2 pri največ 2 A (najv. vrednost) • 1 x 3,5-mm vtičnica za slušalke • 1 x RJ45 			
Širina roba (rob monitorja do aktivnega območja)			
Zgoraj	5,80 mm	7,80 mm	8,03 mm
Levo/desno	5,80 mm	7,80 mm	8,03 mm
Spodaj	50,89 mm	51,97 mm	56,60 mm
Prilagodljivost			
Stojalo, nastavljivo po višini	140 mm	120 mm	120 mm
Nagib	-5° do 21°	-5° do 21°	-5° do 21°
Vrtenje	-45° do 45°	-45° do 45°	-30° to 30°
Zasuk	-90° do 90°	-90° to 90°	NA
Prilagoditev nagiba	NA	NA	-4° to 4°
Upravljanje kablov	Da		
Združljivost Dell Display Manager (DDM)	Enostavna razporeditev in druge ključne funkcije		
Varnost	Reža za varnostno ključavnico (ključavnica za kable je v prodaji ločeno)		

¹ Videoposnetek prek vrat DP/HDMI pri največji ločljivosti 3440 x 1440 pri 60 Hz je mogoče predvajati v 1,07 milijardi barv. Videoposnetek prek vrat USB-C pri največji ločljivosti 3440 x 1440 pri 60 Hz je mogoče predvajati v 16,78 milijona barv.

² Samo pri izvorni plošči, vnaprej nastavljena v načinu prilagajanja po meri.



Tehnični podatki za ločljivost

Model	C2422HE	C2722DE	C3422WE
Razpon pregleda vodoravno	30 kHz do 83 kHz	30 kHz do 90 kHz	30 kHz do 90 kHz
Razpon pregleda navpično	56 Hz do 76 Hz		
Najvišja vnaprej nastavljena ločljivost	1920 x 1080 pri 60 Hz	2560 x 1440 pri 60 Hz	3440 x 1440 pri 60 Hz
Možnosti prikaza videoposnetkov (izmenjujoči način HDMI in DP in USB Type-C)	480i, 480p, 576i, 560p, 720p, 1080i, 1080p		

Vnaprej nastavljeni načini prikaza

C2422HE

Način prikaza	Vodoravna frekvenca (kHz)	Navpična frekvenca (Hz)	Pikselska ura (Mhz)	Polarnost sinhronizacije (vodoravna/ navpična)
VESA, 720 x 400	31,47	70	28,32	-/+
VESA, 640 x 480	31,47	60	25,17	-/-
VESA, 640 x 480	37,50	75	31,5	-/-
VESA, 800 x 600	37,88	60	40	+/+
VESA, 800 x 600	46,88	75	49,5	+/+
VESA, 1024 x 768	48,36	60	65	-/-
VESA, 1024 x 768	60,02	75	78,75	+/+
VESA, 1152 x 864	67,50	75	108	+/+
VESA, 1280 x 1024	64,0	60	108	+/+
VESA, 1280 x 1024	80,0	75	135	+/+
VESA, 1600 x 900	55,99	60	118,25	+/+
VESA, 1920 x 1080	67,50	60	148,50	+/+



C2722DE

Način prikaza	Vodoravna frekvenca (kHz)	Navpična frekvenca (Hz)	Pikselska ura (Mhz)	Polarnost sinhronizacije (vodoravna/ navpična)
VESA, 720 x 400	31,50	70,0	28,30	-/+
VESA, 640 x 480	31,50	60,0	25,20	-/-
VESA, 640 x 480	37,50	75,0	31,50	-/-
VESA, 800 x 600	37,90	60,30	40,0	+/+
VESA, 800 x 600	46,90	75,0	49,50	+/+
VESA, 1024 x 768	48,40	60,0	65,0	-/-
VESA, 1024 x 768	60,0	75,0	78,80	+/+
VESA, 1152 x 864	67,50	75,0	108,0	+/+
VESA, 1280 x 1024	64,0	60,0	108,0	+/+
VESA, 1280 x 1024	80,0	75,0	135,0	+/+
VESA, 1600 x 1200	75,0	60,0	162,0	+/+
VESA, 1920 x 1080	67,50	60,0	148,5	+/+
VESA, 2048 x 1080	58,23	26,37	23,99	+/-
VESA, 2048 x 1080	66,58	60,0	147,16	+/-
VESA, 2560 x 1440	88,80	60,0	241,50	+/-



C3422WE

Način prikaza	Vodoravna frekvencija (kHz)	Navpična frekvencija (Hz)	Pikselska ura (Mhz)	Polarnost sinhronizacije (vodoravna/navpična)
VESA, 720 x 400	31,50	70,0	28,30	-/+
VESA, 640 x 480	31,50	60,0	25,20	-/-
VESA, 640 x 480	37,50	75,0	31,50	-/-
VESA, 800 x 600	37,90	60,30	40,0	+/+
VESA, 800 x 600	46,90	75,0	49,50	+/+
VESA, 1024 x 768	48,40	60,0	65,0	-/-
VESA, 1024 x 768	60,0	75,0	78,80	+/+
VESA, 1152 x 864	67,50	75,0	108,0	+/+
VESA, 1280 x 1024	64,0	60,0	108,0	+/+
VESA, 1280 x 1024	80,0	75,0	135,0	+/+
VESA, 1600 x 1200	75,0	60,0	162,0	+/+
VESA, 1920 x 1080	67,50	60,0	148,50	+/+
VESA, 2048 x 1080	66,58	60,0	147,16	+/-
VESA, 2560 x 1440	88,80	60,0	241,50	+/-
CVT, 3440 x 1440	88,81	60,0	319,75	+/-



Načini DP MST (prenos v več tokovih)

C2422HE

Monitor za vir MST	Največje število podprtih zunanjih monitorjev
	1920 x 1080 pri 60 Hz
1920 x 1080 pri 60 Hz	3

OPOMBA: Največja podprta ločljivost zunanjih monitorjev je 1920 x 1080 pri 60 Hz.

C2722DE

Monitor za vir MST	Največje število podprtih zunanjih monitorjev
	2560 x 1440 pri 60 Hz
2560 x 1440 pri 60 Hz	1

OPOMBA: Največja podprta ločljivost zunanjih monitorjev je 2560 x 1440 pri 60 Hz.

OPOMBA: USB 3.2 Gen1 zmanjšanje na USB2.0

Če želite ohraniti pasovno širino USB 3.2 Gen1, preklopite na kabel USB 3.2 Gen2 (dolžine 1 m)

Načini USB-C MST (prenos v več tokovih)

C2422HE

Monitor za vir MST	Največje število podprtih zunanjih monitorjev
	1920 x 1080 pri 60 Hz
1920 x 1080 pri 60 Hz	1

C2722DE

Informacije o zaslonu v zaslonskem meniju: hitrost povezave (tok)	Največje število podprtih zunanjih monitorjev
	2560 x 1440 pri 60 Hz
HBR3(DP1.4)	1
HBR2(DP1.2)	0

OPOMBA: Izhod DP za MST je podprt samo pri monitorjih C2422HE in C2722DE.



Seznam združitljivih platform poenotene komunikacije (UC)

V spodnji tabeli so navedene funkcije klicanja, ki so združljive z monitorji Dell za videokonference – C2422HE, C2722DE in C3422WE, ko uporabljate platforme UC[#].

Funkcije klicanja	Prikaži aplikacijo Microsoft Teams	Sprejmi klic	Končaj klic	Zavrni klic	Zmanjšaj glasnost zvočnika	Povečaj glasnost zvočnika	Izklopi/vklopi zvok mikrofona
Gumb	Teams	Hookswitch (Stikalo za sprejem klicev)	Hookswitch (Stikalo za sprejem klicev)	Hookswitch (Stikalo za sprejem klicev)	Volume Down (Zmanjšanje glasnosti)	Volume Up (Povečanje glasnosti)	(Mute) Izklop zvoka
Microsoft Teams	√	√	√	√	√	√	√
Skype za podjetja	×	√	√	√	√	√	√
Zoom	×	×	×	×	√	√	√*
Google Hangouts	×	×	×	×	√	√	√*
BlueJeans	×	×	×	×	√	√	√*
Cisco Webex	×	×	×	×	√	√	√*
FaceTime	×	×	×	×	√	√	√*
Slack	×	×	×	×	√	√	√*
GoToMeeting	×	×	×	×	√	√	√*

√ Funkcija klicanja v monitorjih Dell C2422HE/C2722DE/C3422WE je združljiva s platformo UC

×

Funkcija klica v monitorjih Dell C2422HE/C2722DE/C3422WE ni združljiva s platformo UC

* Funkcijo izklopa zvoka v monitorjih Dell C2422HE/C2722DE/C3422WE aktivirate z gumbom za izklop zvoka, toda ikona za izklop zvoka v platformi UC ni sinhronizirana (ikona ponazarja stanje vklopljenega zvoka).

V 64-bitnih operacijskih sistemih Windows 10



Električni tehnični podatki

Model	C2422HE	C2722DE	C3422WE
Video vhodni signali	<ul style="list-style-type: none"> • Digitalni videosignal za vsako razlikovalno vrstico Na razlikovalno vrstico pri 100 Ohm upora • Podpora za vhodni signal DP/HDMI/USB Type-C 		
Vhodna napetost/frekvenca/tok	100–240 VAC/50 ali 60 Hz ± 3 Hz/2,3 A (največ)	100–240 VAC/50 ali 60 Hz ± 3 Hz/2,5 A (največ)	100–240 VAC/50 ali 60 Hz ± 3 Hz/2,8 A (največ)
Dovodni tok:	120 V: 42 A (največ) 240 V: 80 A (največ)		
Poraba energije	0,2 W (Način izklopa) ¹ 0,2 W (Način pripravljenosti) ¹ 18 W (Način vklopa) ¹ 195 W (največ) ² 13,81 W (P _{on}) ³ 48,60 kWh (TEC) ³	0,2 W (Način izklopa) ¹ 0,3 W (Način pripravljenosti) ¹ 26,50 W (Način vklopa) ¹ 210 W (največ) ² 19,45 W (P _{on}) ³ 64,64 kWh (TEC) ³	0,3 W (Način izklopa) ¹ 0,4 W (Način pripravljenosti) ¹ 32,50 W (Način vklopa) ¹ 220 W (največ) ² 27,70 W (P _{on}) ³ 89,08 kWh (TEC) ³

¹ Kot je opredeljeno v EU 2019/2021 in EU 2019/2013.

² Nastavitev maksimalne svetlosti in kontrasta z maksimalno tokovno obremenitvijo na vseh vratih USB.

³ Pon: Poraba energije v vklopljenem stanju, kot je opredeljena v Energy Star 8.0.
TEC: Skupna poraba energije v kWh, kot je opredeljena v Energy Star 8.0.

Ta dokument je zgolj informacijske narave in ponazarja vrednosti, dosežene v preskusnem okolju. Meritve vašega izdelka se lahko razlikujejo, kar je odvisno od programske opreme, komponent in zunanje opreme, ki ste jo naročili, in se odpovedujemo odgovornosti, da bomo takšne informacije posodabljali. Tudi stranka se ne sme zanašati na te informacije pri odločanju o električnih odstopanjih ipd. Za natančnost in dokončnost teh podatkov ni bila izdana nobena garancija, tako izrecna kot implicitna.

 **OPOMBA:** Monitor ima potrdilo o skladnosti s programom ENERGY STAR.



Ta izdelek izpolnjuje pogoje programa ENERGY STAR, če so uporabljene privzete tovarniške nastavitve, ki jih lahko obnovite s funkcijo »Factory Reset« (Tovarniška ponastavitev) v zaslonskem meniju. Če spremenite privzete tovarniške nastavitve ali omogočite druge funkcije, se poraba energije lahko poveča in prekorači omejitve, opredeljeno v programu ENERGY STAR.



Spletna kamera – tehnični podatki za mikrofoni

Objektiv	Vidno polje	75,4° za 2560 x 1920
	Način ostrenja	Fiksno ostrenje
	Območje ostrenja	Od 35 cm do 1,5 m
	Razdalja ostrenja (običajni način)	70 cm
Tipalo slike	Aktivna velikost množice	5 MP
Tehnični podatki za video	Slik na sekundo (video)	1920 x 1080 (Full HD) – največ 30 slik na sekundo
Tehnični podatki za zvok	Vrsta mikrofona	Digitalni mikrofoni x 2
Vmesnik	Visokohitrostni USB 2.0	
Napajanje	3,3 V +/- 5 % za USB in mikrofoni	
	5 V +/- 5% za kamero IR	

Tehnični podatki zvočnika

Model	C2422HE	C2722DE	C3422WE
Nazivna moč zvočnika	2 x 5 W		
Frekvenčni odziv	200 Hz–16 kHz		
Impedanca	8 ohmov		

Fizične lastnosti

Model	C2422HE	C2722DE	C3422WE
Vrsta priključka	<ul style="list-style-type: none"> • Priključek DP (vhodni DP in izhodni DP pri modelih C2422HE/C2722DE. Samo DP pri modelu C3422WE). • Priključek HDMI • Priključek USB Type C • Zvočna vtičnica • Priključek RJ45 • 2 x priključek USB za povratni tok • Priključek USB 3.2 Gen 1 za sprejemni tok x 3 • Priključek USB Type-C za sprejemni tok 		
Vrsta signalnega kabla	Kabel DP do DP 1.8 M USB 3.2 Gen 1 tip A v B, kabel 1,8 m USB 3.2 Gen 1 tip C v C, kabel 1,8 m		
Dimenzije (s stojalom)			



Višina (podaljšano stojalo)	544,08 mm (21,40 palca)	565,57 mm (22,30 palca)	576,20 mm (22,68 palca)
Višina (zloženo stojalo)	404,08 mm (15,90 palca)	445,57 mm (17,54 palca)	456,20 mm (17,96 palca)
Širina	538,64 mm (21,21 palca)	612,34 mm (24,11 palca)	815,85 mm (32,10 palca)
Globina	185,00 mm (7,30 palca)	230,00 mm (9,10 palca)	234,95 mm (9,30 palca)
Dimenzije (brez stojala)			
Višina	383,15 mm (13,90 palca)	425,43 mm (16,75 palca)	434,43 mm (17,08 palca)
Širina	538,64 mm (21,21 palca)	612,34 mm (24,11 palca)	815,85 mm (32,10 palca)
Globina	51,24 mm (2 palca)	53,93 mm (2,10 palca)	81,08 mm (3,20 palca)
Dimenzije stojala			
Višina (podaljšano stojalo)	428,30 mm (16,90 palca)	428,30 mm (16,90 palca)	433,32 mm (17,10 palca)
Višina (zloženo stojalo)	381,50 mm (15,02 palca)	381,50 mm (15,02 palca)	386,50 mm (15,20 palca)
Širina	267,68 mm (10,50 palca)	300,01 mm (11,81 palca)	306,91 mm (12,10 palca)
Globina	185 mm (7,30 palca)	230 mm (9,10 palca)	234,95 mm (9,25 palca)
Teža			
Teža z embalažo	8,82 kg (19,50 funta)	12,62 kg (27,80 funta)	16 kg (35,20 funta)
Teža s stojalom in kablji	6,53 kg (14,40 funta)	9,21 kg (20,30 funta)	11,35 kg (25 funta)
Teža brez stojala (za vgradnjo na steno ali vgradnjo VESA – brez kablov)	4,33 kg (9,60 funta)	5,74 kg (12,70 funta)	7,30 kg (16,06 funta)
Teža stojala	1,79 kg (3,90 funta)	3,06 kg (6,70 funta)	3,54kg (7,79 funta)



Okoljske lastnosti

Standardi za skladnost	
<ul style="list-style-type: none">• Monitor ima potrdilo o skladnosti s programom ENERGY STAR• Ima registracijo EPEAT, kjer je to relevantno. Registracija EPEAT se razlikuje od države do države. Stanje registracije po državah si lahko ogledate na https://www.epeat.net.• Zasloni s certifikatoma TCO in TCO Edge.• Skladen z direktivo RoHS• Monitor brez BFR/PVC (vključno z zunanji kabli)• Izpolnjuje zahteve standarda NFPA 99 glede uhajavega toka• Steklo brez arzenika in zaslonska plošča brez živega srebra	
Temperatura	
Med delovanjem	0°C do 40°C (32°F do 104°F)
V času nedelovanja	-20°C do 60°C (-4°F do 140°F)
Vlažnost	
Med delovanjem	10 % do 80% (nekondenzirajoče)
V času nedelovanja	5% do 90% (nekondenzirajoče)
Višina	
Med delovanjem	5.000 m (16,404 čevlja) (največ)
V času nedelovanja	12.192 m (40.000 čevljev) (največ)
Oddajanje toplote	
C2422HE	665,37 BTU/uro (največ) 61,42 BTU/uro (Način vklopa)
C2722DE	716,55 BTU/uro (največ) 90,42 BTU/uro (Način vklopa)
C3422WE	750,67 BTU/uro (največ) 108,44 BTU/uro (Način vklopa)



Razporeditev nožic

Priključek DP (vhod)

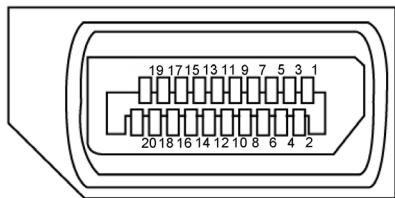

Številka nožice	Stran z 20 nožicami priključenega signalnega kabla
1	ML3(n)
2	GND
3	ML3(p)
4	ML2(n)
5	GND
6	ML2(p)
7	ML1(n)
8	GND
9	ML1(p)
10	MLO(n)
11	GND
12	MLO(p)
13	CONFIG1
14	CONFIG2
15	AUX CH (p)
16	GND
17	AUX CH (n)
18	Hot Plug Detect
19	Return
20	DP_PWR



Priključek DP (izhod)

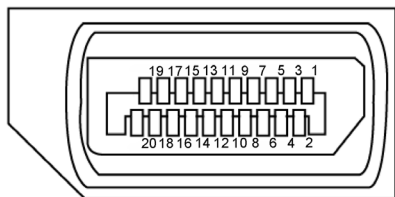

Številka nožice	Stran z 20 nožicami priključenega signalnega kabla
1	ML0(p)
2	GND
3	ML0(n)
4	ML1(p)
5	GND
6	ML1(n)
7	ML2(p)
8	GND
9	ML2(n)
10	ML3(p)
11	GND
12	ML3(n)
13	CONFIG1
14	CONFIG2
15	AUX CH(p)
16	GND
17	AUX CH(n)
18	Hot Plug Detect
19	Return
20	DP_PWR



Priključek HDMI

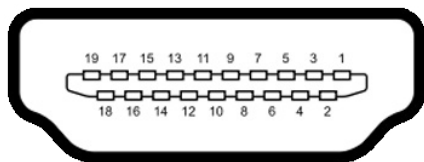

Številka nožice	Stran z 19 nožicami priključenega signalnega kabla
1	TMDS DATA 2+
2	TMDS DATA 2 SHIELD
3	TMDS DATA 2-
4	TMDS DATA 1+
5	TMDS DATA 1 SHIELD
6	TMDS DATA 1-
7	TMDS DATA 0+
8	TMDS DATA 0 SHIELD
9	TMDS DATA 0-
10	TMDS CLOCK+
11	TMDS CLOCK SHIELD
12	TMDS CLOCK-
13	CEC
14	Reserved (N.C. on device)
15	DDC CLOCK (SCL)
16	DDC DATA (SDA)
17	DDC/CEC Ground
18	+5 V POWER
19	HOT PLUG DETECT



Priključek USB Type C

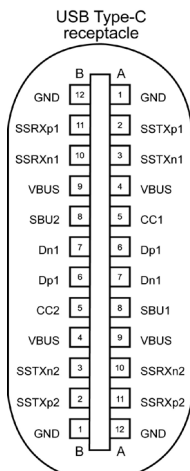



typically connected to a charger through a Type-C cable

Nožica	Signala	Nožica	Signala
A1	GND	B12	GND
A2	SSTXp1	B11	SSRXp1
A3	SSTXn1	B10	SSRXn1
A4	VBUS	B9	VBUS
A5	CC1	B8	SBU2
A6	Dp1	B7	Dn1
A7	Dn1	B6	Dp1
A8	SBU1	B5	CC2
A9	VBUS	B4	VBUS
A10	SSRXn2	B3	SSTXn2
A11	SSRXp2	B2	SSTXp2
A12	GND	B1	GND





Univerzalno serijsko vodilo (USB)

V tem razdelku so informacije o vratih USB na monitorju.

OPOMBA: Do 2 A na priključku USB za sprejemni tok (priključek, označen z ikono baterije ) pri napravah, ki podpira polnjenje iz baterije razl. 1,2. Do 0,9 A na drugih priključkih USB za sprejemni tok. Do 3 A v vratih USB Type-C za sprejemni tok (vrata z ikono ) pri združljivih napravah s 5 V/3 A.

Računalnik je opremljen z naslednjimi vrati USB:

- 2 za povratni tok – zadaj.
- 4 za sprejemni tok – 2 na dnu, 2 zadaj.

Vrata za električno napajanje – vrata z ikono baterije  podpirajo hitro polnjenje z velikim tokom, če je naprava skladna s standardom BC 1,2. Vrata USB Type-C za sprejemni tok z ikono  podpirajo hitro polnjenje, če naprava zagotavlja 5V/3A.

OPOMBA: Vrata USB monitorja delujejo le, če je monitor vklopljen ali v načinu pripravljenosti. Če je kabel USB (Type-C v Type-C) priključen in je izbrana možnost »Vklopljeno v stanju pripravljenosti«, vrata USB delujejo običajno. V nasprotnem primeru upoštevajte nastavitve zaslonskega menija za »Drugo polnjenje USB«. Če je izbrana nastavev »Vklopljeno v mirovanju«, vhod USB deluje običajno, sicer pa je onemogočen. Če izklopite monitor in ga nato znova vklopite, lahko traja nekaj sekund, da zunanje naprave začnejo delovati kot običajno.

Hitrost prenosa	Podatkovna hitrost	Največja poraba energije (posamezen priključek)
Super hitrost	5 Gbps	4,5 W
Visoka hitrost	480 Mbps	2,5 W
Polna hitrost	12 Mbps	2,5 W



Vhodna vrata USB

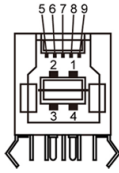

Številka nožice	Ime signala
1	VBUS
2	D-
3	D+
4	GND
5	StdB_SSTX-
6	StdB_SSTX+
7	GND_DRAIN
8	StdB_SSRX-
9	StdB_SSRX+
Lupina	Ščit

Izhodna vrata USB

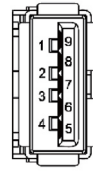

Številka nožice	Ime signala
1	VBUS
2	D-
3	D+
4	GND
5	StdA_SSRX-
6	StdA_SSRX+
7	GND_DRAIN
8	StdA_SSTX-
9	StdA_SSTX+
Lupina	Ščit



Priključek RJ45 (na strani konektorja)

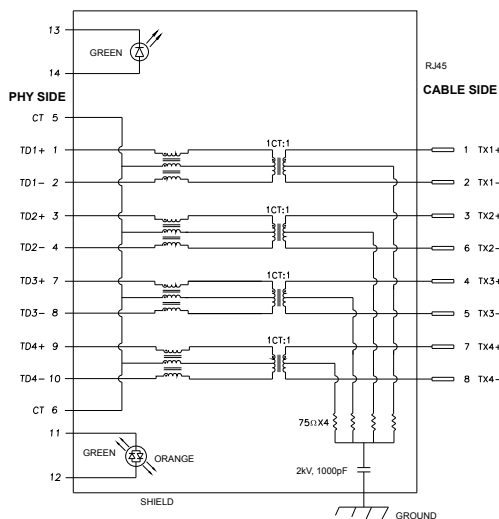

Nožica	Signala	Nožica	Signala
1	TD1 +	8	TD3 -
2	TD1 -	9	TD4 +
3	TD2 +	10	TD4 -
4	TD2 -	11	GREEN_ORANGE
5	CT	12	GREEN_ORANGE
6	CT	13	GREEN
7	TD3 +	14	GREEN

Namestitev gonilnika

Namestite gonilnik ethernetnega gonilnika Realtek USB GBE za, ki je na voljo za vaš sistem. Ta gonilnik lahko prenesete s spletnega mesta <https://www.dell.com/support> v razdelku »Gonilnik in prenosi«.

Hitrost prenosa podatkov prek omrežja (RJ45) prek priključka USB-C 1000 Mb/s.

OPOMBA: Ta priključek LAN je združljiv s 1000Base-T IEEE 802.3az in podpira prepustnost naslova MAC ter aktiviranje prek lokalnega omrežja (WOL) iz stanja pripravljenosti (samo S3) in funkcijo zagona PXE. Te 3 funkcije so odvisne od nastavitve BIOS-a in različice operacijskega sistema.



Stanje lučke LED priključka RJ45:



Lučka LED	Barva	Opis
Desna lučka LED	Oranžna ali zelena	Indikator hitrosti: <ul style="list-style-type: none">• Sveti neprekinjeno oranžno – 1000 Mb/s• Sveti neprekinjeno zeleno – 100 Mb/s• Ne sveti – 10 Mb/s
Leva lučka LED	Zelena	Indikator povezave/aktivnosti: <ul style="list-style-type: none">• Utripa – priključek je aktiven.• Sveti neprekinjeno zeleno – v teku je vzpostavljanje povezave.• Ne sveti – povezava ni vzpostavljena.



OPOMBA: Kabel RJ45 ni standardna dodatna oprema, priložena izdelku.



Plug-and-Play

Monitor lahko namestite v katerikoli sistem, ki je združljiv s funkcijo »Plug-and-Play«. Monitor samodejno priskrbi računalniškemu sistemu podatke EDID (Extended Display Identification Data) prek protokolov DDC (Display Data Channel), tako da se lahko računalnik sam prilagodi in optimizira nastavitve monitorja. Večina nastavitvev monitorja se izvede samodejno, lahko pa izberete drugačne nastavitve. Več informacij o spreminjanju nastavitvev monitorja boste našli v poglavju [Upravljanje monitorja](#).

Pravilnik o kakovosti in slikovnih pikah monitorja LCD

Včasih se zgodi, da se med izdelavo monitorja LCD ena ali več slikovnih pik fiksira na enem mestu v nespremenljivem stanju, kar je težko opaziti in ne vpliva na uporabnost ali kakovost zaslona. Če želite več informacij o pravilniku o slikovnih pikah monitorja LCD, obiščite spletno mesto s podporo za izdelke Dell na naslovu: <https://www.dell.com/pixelguidelines>.



Ergonomija

△ **PREVIDNO: Nepravilna ali dolgotrajna uporaba tipkovnice lahko povzroči poškodbe.**

△ **PREVIDNO: Dolgotrajno zrenje v zaslon monitorja lahko povzroča obremenitev oči.**

Za zagotavljanje udobja in učinkovitosti pri nastavljanju in uporabi računalniške delovne postaje upoštevajte naslednje smernice:

- Računalnik postavite tako, da sta monitor in tipkovnica med delom neposredno pred vami. Pravilen položaj tipkovnice lahko zagotovite s posebnimi policami, ki so dostopne na trgu.
- Če želite zmanjšati tveganje za obremenitev oči in bolečino v vratu/rokah/hrbtu/ramenih zaradi dolgotrajne uporabe monitorja, predlagamo naslednje:
 1. Razdalja med zaslonom in očmi naj bo od 50 do 70 cm (od 20 do 28 palcev).
 2. Pri daljši uporabi monitorja pogosto pomežiknite, da navlažite oči, ali pa zmočite oči z vodo.
 3. Redno na vsaki dve uri naredite 20 minutni premor.
 4. Med odmori ne glejte v monitor, ampak najmanj 20 sekund opazujte predmet, ki je pribl. 600 cm oddaljen od vas.
 5. Med odmori izvedite nekaj vaj za raztezanje, da sprostite napetost v vratu, roki, hrbtu in ramenih.
- Poskrbite, da je zaslon monitorja v višini oči ali rahlo nižje, ko sedite pred monitorjem.
- Prilagodite nagib monitorja ter nastavitve kontrasta in svetlosti.
- Prilagodite osvetlitev vaše okolice (stropna razsvetljava, namizne luči in zavese ali senčila na bližnjih oknih) tako, da zmanjšate odseve in bleščanje zaslona monitorja.
- Uporabite stol, ki nudi ustrezno podporo ledvenemu delu hrbtenice.
- Med uporabo tipkovnice ali miške naj bodo podlakti vodoravne glede na zapestje in v nevtralnem, udobnem položaju.
- Vedno pustite dovolj prostora, na katerem si lahko med uporabo tipkovnice ali miške odpočijete roke.
- Nadlakti naj bodo na obeh straneh v naravnem položaju.
- Poskrbite, da bodo stopala ravno na tleh.
- Med sedenjem poskrbite, da je teža nog na stopalih in ne na sprednjem delu sedeža. Prilagodite višino stola ali po potrebi uporabite naslon za stopala, ki pomagal pri ohranjanju pravilne drže.



- Med delom dejavnosti opravljajte izmenično. Delo poskusite organizirati tako, da preprečite dolgotrajno sedenje in delo. V rednih presledkih vstanite in se sprehodite.
- Področje pod mizo naj bo brez ovir in kablov ali napajalnih kablov, ki bi lahko vplivali na vaše udobje pri sedenju oz. predstavljali nevarnost spotikanja.

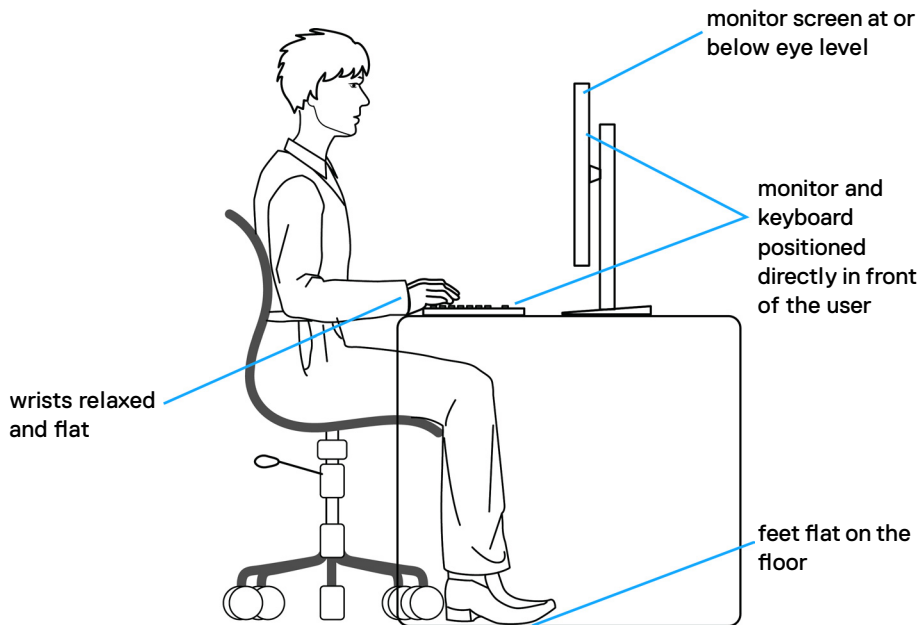

Ravnanje z zaslonom in premikanje zaslona

Da zagotovite pravilno ravnanje z monitorjem med dviganjem in premikanjem upoštevajte spodnje smernice:

- Pred premikanjem ali dviganjem monitorja izklopite računalnik in monitor.
- Z monitorja odklopite vse kable.
- Monitor postavite v originalno škatlo skupaj z originalnim embalažnim materialom.
- Monitor trdno primite za spodnji rob in ob strani ter ga med dviganjem ali premikanjem ne stiskajte premočno.

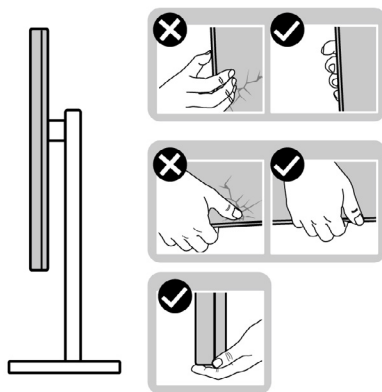

- Med dviganjem ali premikanjem monitorja zagotovite, da je zaslon obrnjen stran od vas in ne pritiskajte nanj, da preprečite praske ali poškodbe.

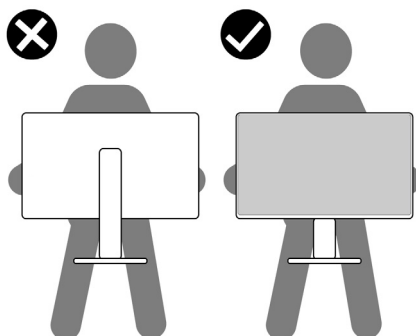

- Pri prevažanju monitorja preprečite nenadne udarce ali vibracije.



- Pri dviganju ali premikanju monitorja, ga pri obračanju navzdol ne držite za osnovo stojala ali stojalo z nastavitvijo višine. To lahko povzroči nenamerno poškodbo zaslona ali telesne poškodbe.

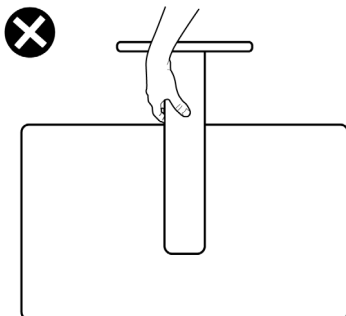

Navodila za vzdrževanje

Čiščenje monitorja

⚠ OPOZORILO: Pred čiščenjem monitorja odklopite napajalni kabel monitorja iz električne vtičnice.

⚠ PREVIDNO: Pred čiščenjem monitorja preberite in upoštevajte [Varnostna navodila](#).



Če želite zagotoviti najboljše delovanje monitorja, upoštevajte opisana navodila za odpiranje embalaže, čiščenje ali uporabo monitorja:

- za čiščenje antistatičnega zaslona rahlo navlažite mehko, čisto krpo z vodo. Če je mogoče, uporabite posebno krpo za čiščenje zaslona ali raztopino, ki je primerna za antistatične prevleke. Ne uporabljajte benzola, razredčevalca, amoniaka, jedkih čistil ali stisnjene zraka.
- Monitor očistite z rahlo vlažno, mehko krpo. Izogibajte se uporabi kakršnihkoli čistil, saj lahko nekatera čistila pustijo na monitorju mlečno sled.
- Če med odstranjevanjem embalaže monitorja opazite bel prah, ga obrišite s krpo.
- Z monitorjem ravnajte previdno, saj so bele praske na temnejšem monitorju opaznejše kot na svetlem monitorju.
- Za vzdrževanje najboljše kakovosti slike na monitorju uporabite dinamično spreminjajoč ohranjevalnik zaslona in izklopite monitor, ko ga ne uporabljate.



Nastavitev monitorja

Priključitev stojala

-  **OPOMBA:** stojalo z nastavitvijo višine in osnova stojala sta pri odpremi monitorja iz tovarne odstranjena.
-  **OPOMBA:** Naslednja navodila veljajo samo za stojalo, ki je bilo ob dobavi priloženo monitorju. Če želite priključiti stojalo, ki ste ga kupili drugje, sledite navodilom za nastavljanje, ki so bila priložena stojalu.

Pritrjevanje stojala monitorja:

1. Stojalo z nastavitvijo višine poravnajte in ga namestite na osnovo stojala.
2. Odprite vijačno ročico na spodnji strani osnove stojala in jo obrnite v smeri urinega kazalca, da pritrdite sklop stojala.
3. Zaprite vijačno ročico.

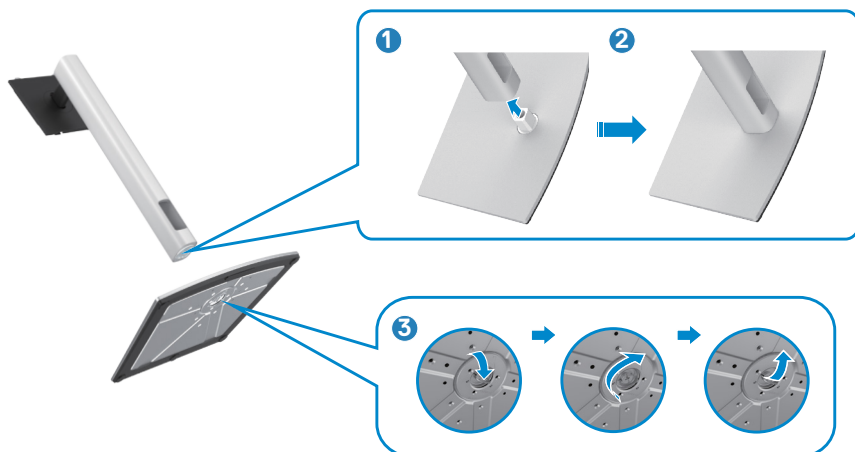

4. Odprite zaščitni pokrov monitorja, da lahko dostopate do reže VESA na monitorju.



5. Jezičke na stojalu z nastavitvijo višine potisnite v reže na zadnjem pokrovu zaslona in sklop stojala pritisnite navzdol, da se zaskoči.



6. Držite stojalo z nastavitvijo višine in previdno dvignite monitor, nato pa ga postavite na ravno površino.



OPOMBA: Med dviganjem monitorja trdno držite stojalo z nastavitvijo višine, da preprečite nenamerne poškodbe.

7. Z monitorja odstranite zaščitni ovitek.

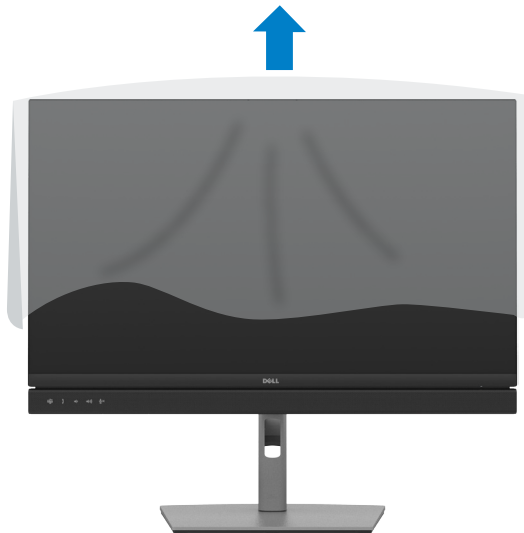

Uporaba podaljška za nagibanje, vrtenje in navpično povišanje

OPOMBA: Naslednja navodila veljajo samo za stojalo, ki je bilo ob dobavi priloženo monitorju. Če želite priključiti stojalo, ki ste ga kupili drugje, sledite navodilom za nastavljanje, ki so bila priložena stojalu.

Podaljšek za nagibanje, vrtenje in navpično povišanje

Ko je monitor nameščen na stojalu, ga lahko nagnete in tako nastavite najudobnejši zorni kot.

C2422HE

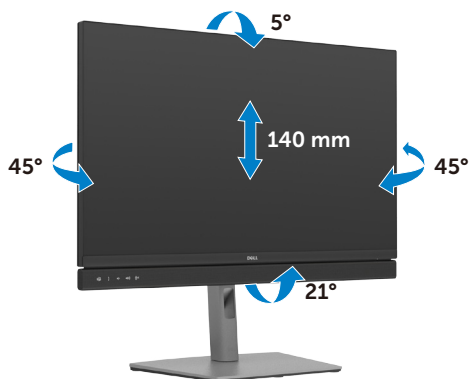

C2722DE

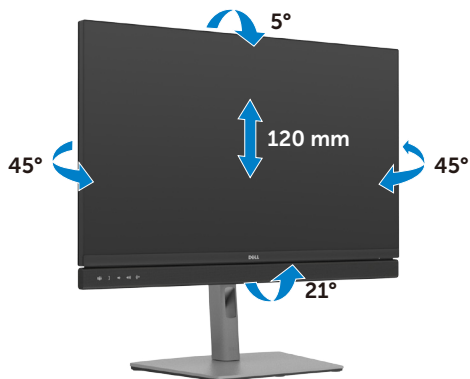

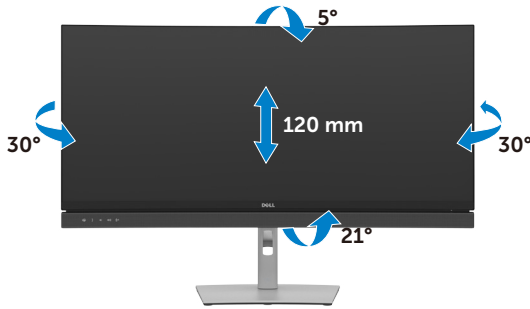

OPOMBA: Stojalo je pri odpremi monitorja iz tovarne odstranjeno.

Obračanje zaslona(velja samo za C2422HE/C2722DE)

Pred obračanjem zaslona zaslon navpično povišajte do vrha stojala z nastavitvijo višine in nato zaslon nagnite povsem nazaj, da preprečite udarec ob spodnji rob zaslona.



OPOMBA: Za prekop nastavitve zaslona na vašem računalniku Dell med ležečo in pokončno usmerjenostjo med obračanjem zaslona, prenesite in namestite najnovejše grafične gonilnike. Za prenos obiščite spletno mesto <https://www.dell.com/support/drivers> in poiščite ustrezni gonilnik.

OPOMBA: Ko je zaslon v načinu pokončne usmerjenosti je lahko kakovost slike med uporabo grafično zahtevnih aplikacij, kot so 3D-igre, slabša.



Prilagoditev nastavitve zaslona na vašem računalniku po obračanju(velja samo za C2422HE/C2722DE)

Po obračanju zaslona izvedite spodaj opisani postopek, da prilagodite nastavitve zaslona na vašem računalniku.

 **OPOMBA:** Če monitor uporabljate z računalnikom drugega proizvajalca, obiščite spletno mesto proizvajalca grafične kartice ali računalnika glede informacij o obračanju vsebin na zaslonu.

Za prilagajanje nastavitve zaslona:

1. Z desno tipko miške kliknite na **Desktop (Namizje)** in nato na **Properties (Lastnosti)**.
2. Izberite zavihek **Settings (Nastavitve)** in kliknite na možnost **Advanced (Napredno)**.
3. Če imate grafično kartico AMD, izberite zavihek **Rotation (Zasuk)** in izberite želeni obrat.
4. Če imate grafično kartico **nVidia**, kliknite zavihek **nVidia**, nato v levem stolpcu izberite **NVRotate** in izberite želeni obrat.
5. Če imate grafično kartico Intel®, izberite zavihek Intel graphics, kliknite **Graphic Properties (Grafične nastavitve)**, izberite zavihek **Rotation (Zasuk)** in nastavite želeni obrat.

 **OPOMBA:** Če ne vidite možnosti za nastavitve zasuka ali ta funkcija ne deluje pravilno, obiščite spletno mesto <https://www.dell.com/support> in prenesite najnovejši gonilnik za vašo grafično kartico.



Upravljanje spletne kamere monitorja

Če želite uporabiti vgrajeno spletno kamero in mikrofon, pritisnite in spustite modul spletne kamere. Prikaže se modul spletne kamere.

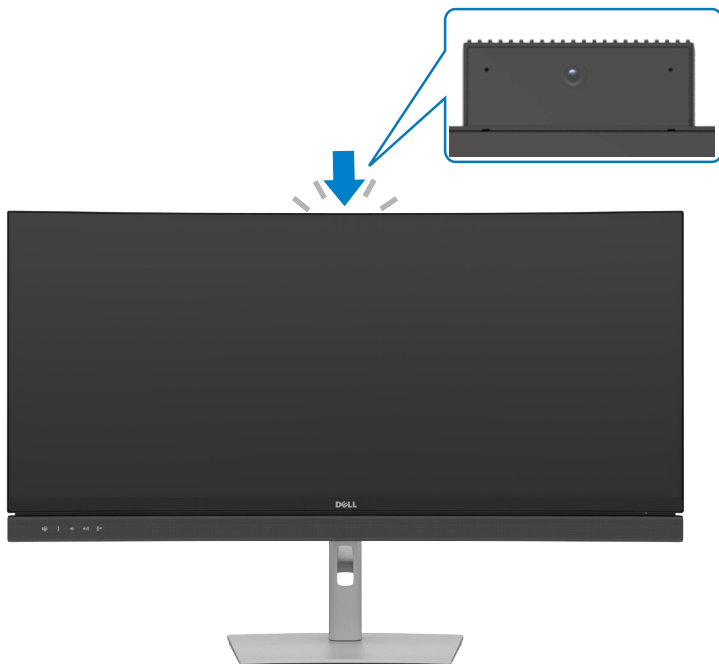

Priključitev Monitorja

⚠ OPOZORILO: Preden se lotite kakršnih koli postopkov v tem poglavju, upoštevajte **Varnostna navodila**.

Priključitev monitorja na računalnik:

1. Izklopite računalnik.
2. Iz monitorja na računalnik priključite kabel DisplayPort ali USB in kabel USB Type-C.
3. Vključite monitor.
4. V zaslonskem meniju monitorja izberite ustrezen vir vhodnega signala in nato vklopite računalnik.

🔑 OPOMBA: Privzeta nastavitve modelov C2422HE/C3422WE je DisplayPort 1.2, za C2722DE pa DisplayPort 1.4. Grafična kartica za DisplayPort 1.1 morda ne bo pravilno prikazovala vsebine. Če želite spremeniti privzeto nastavitve, preberite razdelek »**Težave, povezane z izdelkom – pri uporabi povezave DP z računalnikom slika ni na voljo**«.

Priključitev kabla HDMI (dodatna oprema)

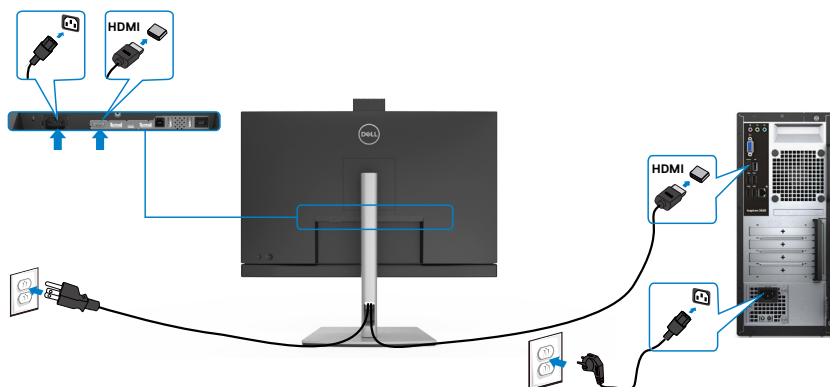

Priključitev kabla DP

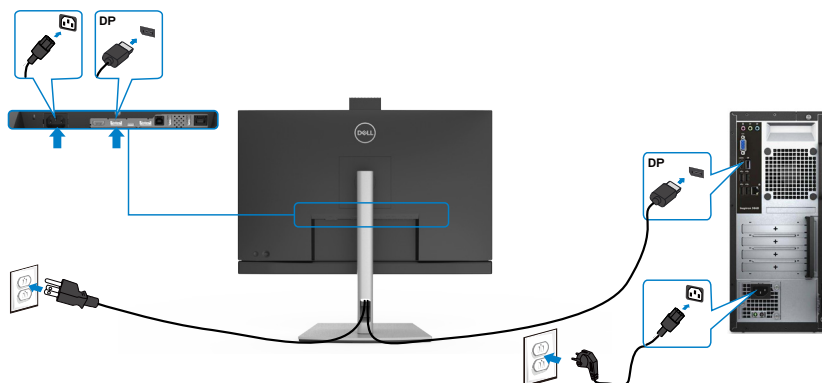

Priključitev monitorja za DP večtokovni transport (MST)(velja samo za C2422HE/C2722DE)

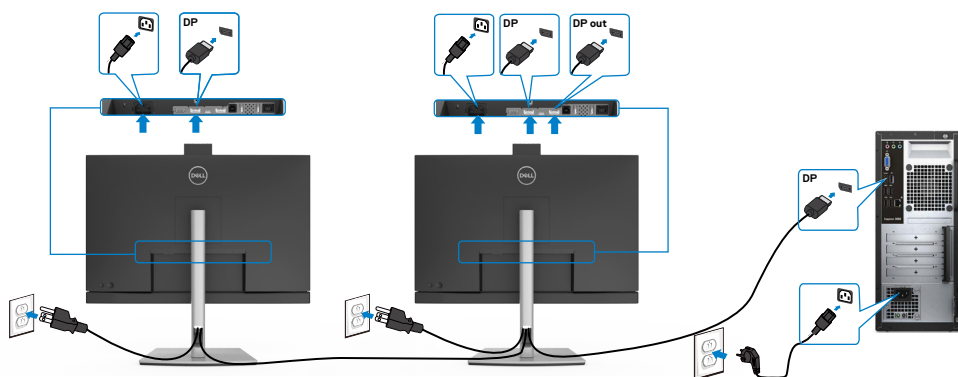

OPOMBA: Podpira funkcijo DP MST. Če želite uporabljati to funkcijo, mora grafična kartica računalnik podpirati DP1,2 z možnostjo MST.

OPOMBA: Pri uporabi izhodnega priključka DP odstranite gumijasti čepek.



Priključitev kabla USB

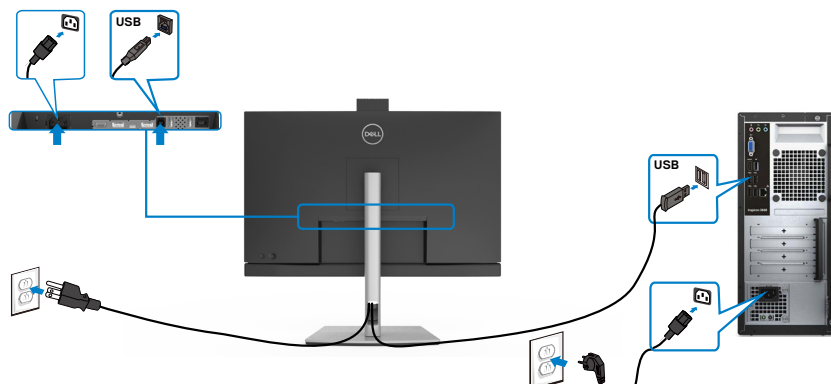

Priključitev kabla USB Type-C

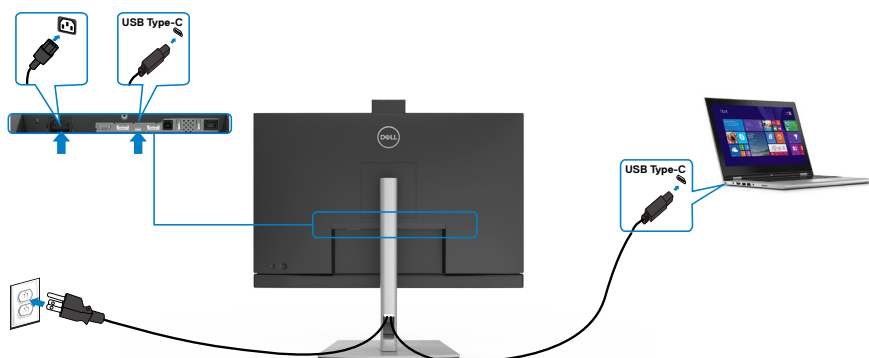

Priključek USB Type-C na monitorju:

- Lahko se uporablja kot USB Type-C, DisplayPort 1.4 (C2722DE) ali DisplayPort 1.2 (C2422HE/C3422WE).
- Podpira napajanje prek USB-ja (PD) s profili do 90 W.

OPOMBA: Monitor Dell C2422HE/C2722DE/C3422WE je ne glede na zahteve za vklop/dejansko porabo energije vašega prenosnika ali preostali čas delovanja baterije zasnovan za napajanje do 90 W do prenosnika.

Nazivna moč (v prenosnikih, opremljenih s priključkom USB Type-C, ki podpira PowerDelivery)	Največja moč napajanja
45 W	45 W
65 W	65 W
90 W	90 W
130 W	Ni podprto



Priključitev monitorja za DP večtokovni transport (MST)(velja samo za C2422HE/C2722DE)

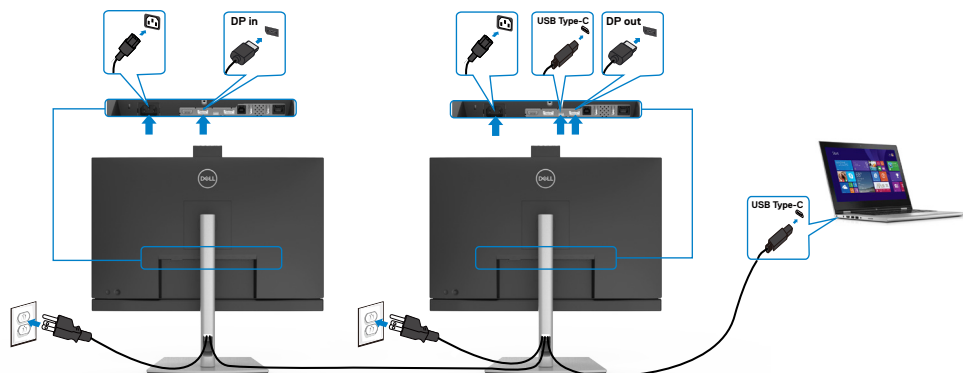

OPOMBA: Največje število podprtih monitorjev C2422HE/C2722DE prek funkcije MST je odvisno od pasovne širine vira USB-C. Oglejte si poglavje »**Težave, značilne za izdelek – ni slike, če uporabljam USB-C MST**«.

OPOMBA: Pri uporabi izhodnega priključka DP odstranite gumijasti čep.

Priključitev kabla RJ45 na monitor (dodatna oprema)

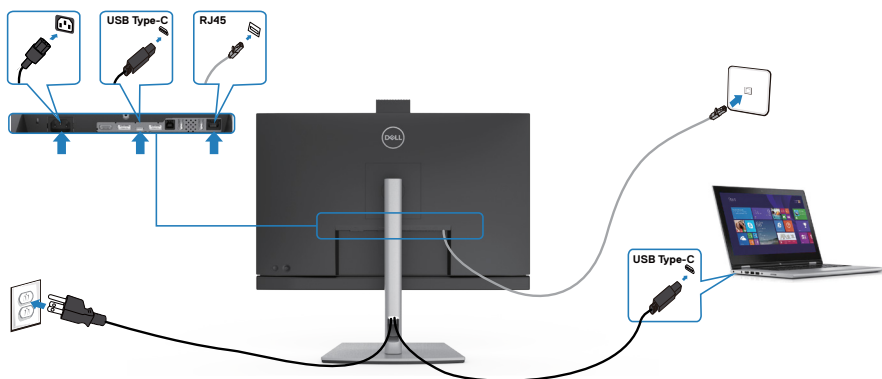

Sinhronizacija gumba za vklop/izklop monitorja Dell (DPBS)

- Monitorji C2422HE/C2722DE/C3422WE imajo vgrajeno funkcijo za sinhronizacijo gumba za vklop/izklop monitorja Dell (DPBS), ki omogoča upravljanje stanja napajanja računalnika prek gumba za vklop/izklop monitorja. Ta funkcija je združljiva s platformo Dell OptiPlex 7090/3090 Ultra in je mogoča le prek vmesnika USB-C.

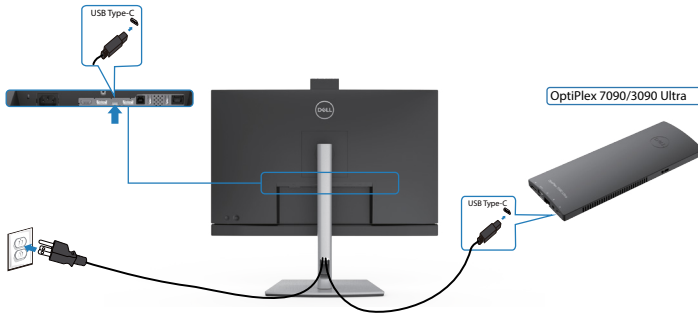

- Na **Control Panel (nadzorni plošči)** izvedite naslednje korake za platformo Dell OptiPlex 7090/3090 Ultra, da preverite, ali funkcija DPBS deluje.

Odprite meni **Control Panel (Nadzorna plošča)**.

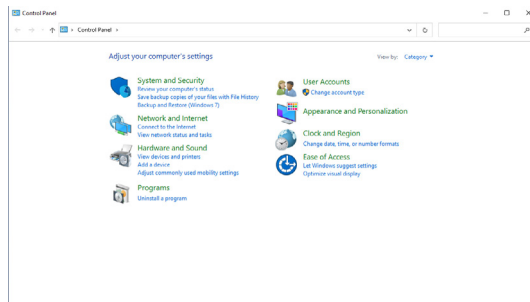

Izberite **Hardware and Sound (Strojna oprema in zvok)** in nato **Power Options (Možnosti porabe energije)**.

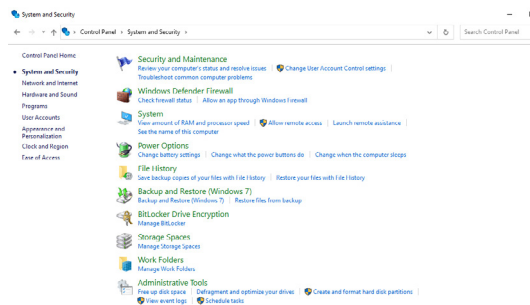

Odprite meni **System Settings (Sistemske nastavitve)**

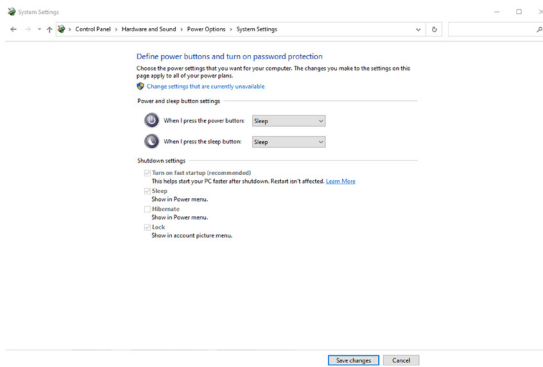

V spustnem meniju **When I press the power button (Ob pritisku na gumb za napajanje)** je na voljo nekaj možnosti, in sicer: **Do nothing/Sleep/Hibernate/Shut down (Ne naredi ničesar/Spanje/Mirovanje/Zaustavitev sistema)**. Izberete lahko **Sleep/Hibernate/Shut down (Spanje/Mirovanje/Zaustavitev sistema)**.

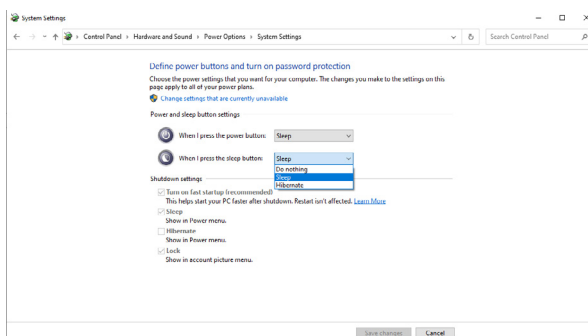
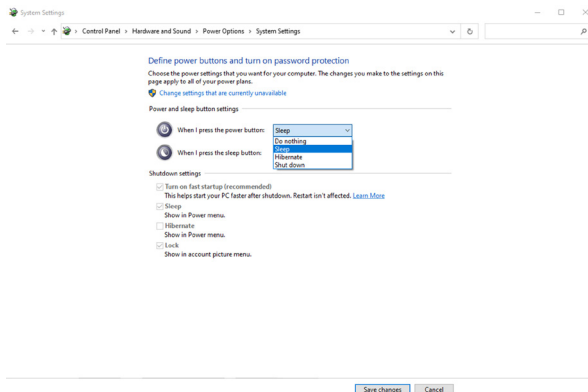

-  **OPOMBA:** Ne izberite možnosti **Do nothing (Ne naredi ničesar)**, kajti v nasprotnem primeru gumb za vklop/izklop ne more sinhronizirati stanja za napajanje računalnika.

Prvo povezovanje monitorja za funkcijo DPBS

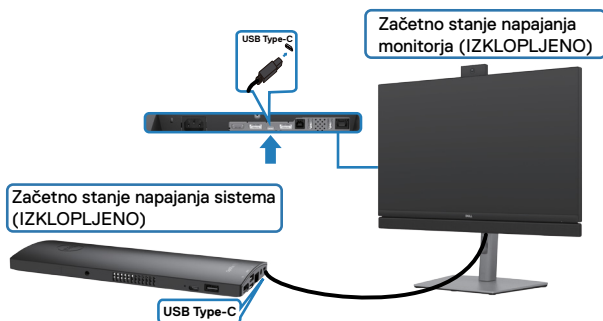

Upoštevajte ta navodila pri prvi nastavitvi funkcije DPBS:

1. Zagotovite, da sta računalnik in monitor **IZKLOPLJENA**.
2. S kablom USB Type-C priključite monitor na računalnik.
3. Pritisnite gumb za vklop/izklop monitorja, da **VKLOPITE** monitor.
4. Začasno se vklopita tako monitor kot računalnik. Malo počakajte (pribl. 6 sekund), da se računalnik in monitor **IZKLOPITA**.
5. Pritisnite gumb za vklop/izklop monitorja ali gumb za vklop/izklop računalnika, da **VKLOPITE** monitor in računalnik. Stanje napajanja računalnika je sinhronizirano z gumbom za vklop/izklop monitorja.

-  **OPOMBA:** Če sta računalnik in monitor **IZKLOPLJENA**, priporočamo, da prvič najprej **VKLOPITE** monitor, in nato kabel USB Type-C računalnika povežete z monitorjem.

-  **OPOMBA:** Za napajanje platforme OptiPlex 7090/3090 Ultra lahko uporabite vtičnico z vmesnikom za enosmerni tok. Lahko pa za napajanje platforme OptiPlex 7090/3090 Ultra uporabite kabel USB-C prek funkcije Power Delivery (PD). V načinu izklopa za način polnjenja prek priključka USB-C izberite možnost »Vključeno«.



Uporaba funkcije DPBS

Ko pritisnete gumb za vklop/izklop monitorja ali gumb za vklop/izklop računalnika, je stanje monitorja/računalnika naslednje:

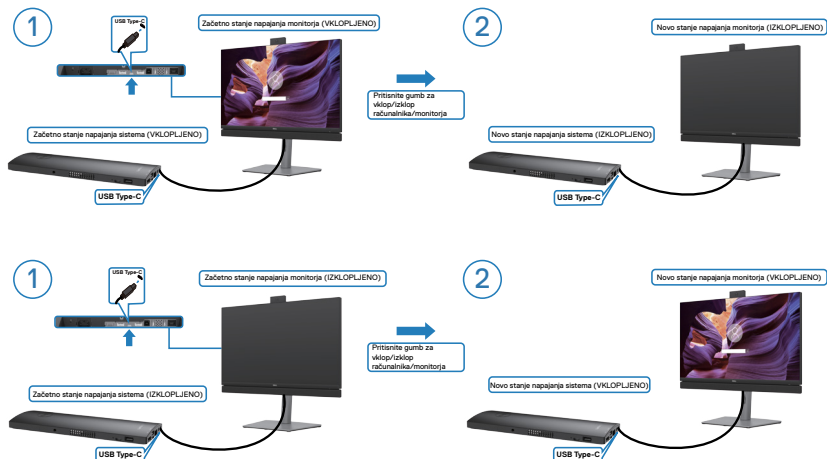

Če sta monitor in računalnik **VKLOPLJENA**, med tem pritisnete gumb za vklop/izklop monitorja in ga pridržite štiri sekunde, vas bo sistem pozval, ali želite zaustaviti računalnik.

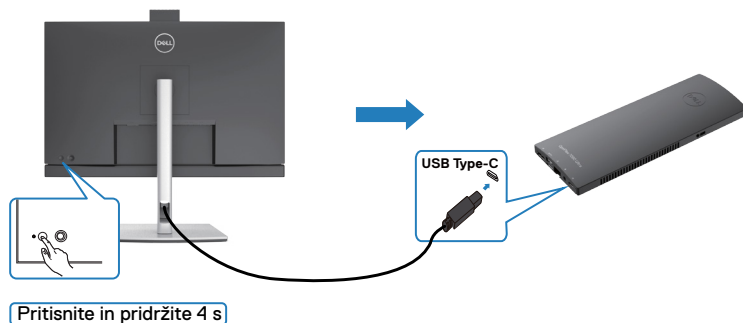

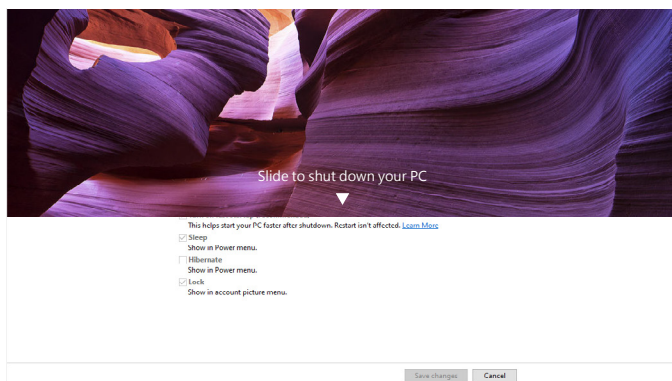

Če sta monitor in računalnik **VKLOPLJENA**, med tem ko **pritisnete gumb za vklop/izklop monitorja in ga pridržite deset sekund**, se bo računalnik zaustavil.

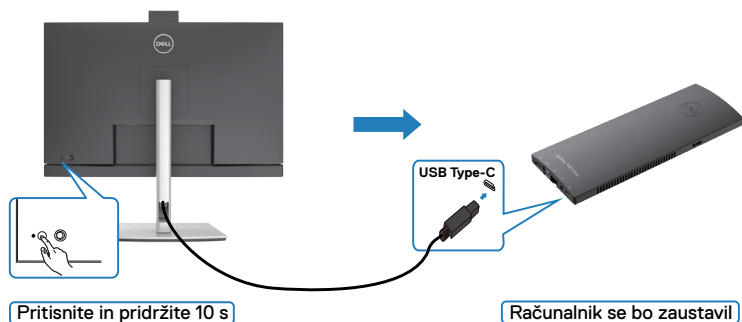

Povezovanje monitorja za funkcijo MST (prenos v več tokovih) prek vrat USB-C (velja samo za C2422HE/C2722DE)

Na računalnik sta priključena dva monitorja, ki sta sprva v IZKLOPLJENEM stanju, stanje napajanja računalnika pa je sinhronizirano z gumbom za vklop/izklop 1. monitorja. Ko pritisnete gumb za vklop/izklop 1. monitorja ali računalnika, se VKLOPITA 1. monitor in računalnik. 2. monitor pa ostane IZKLOPLJEN. Če želite VKLOPITI 2. monitor, ročno pritisnete gumb za vklop/izklop.

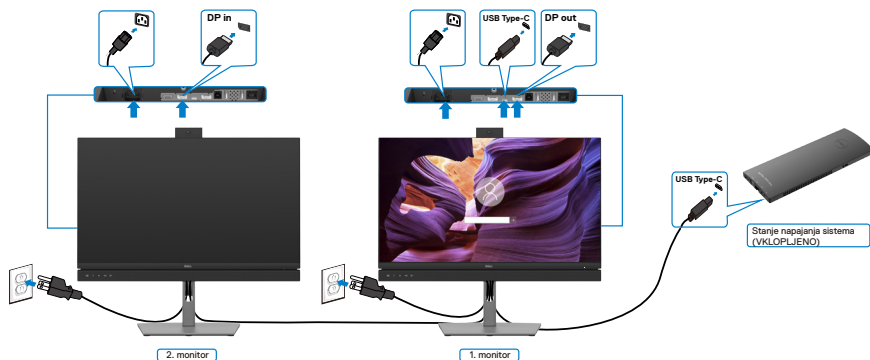

Podobno velja, če sta na računalnik priključena dva monitorja, ki sta sprva v VKLOPLJENEM stanju, stanje napajanja računalnika pa je sinhronizirano z gumbom za vklop/izklop 1. monitorja. Ko pritisnete gumb za vklop/izklop 1. monitorja ali računalnika, se IZKLOPITA 1. monitor in računalnik. 2. monitor pa ostane v načinu pripravljenosti. Če želite IZKLOPITI 2. monitor, ročno pritisnete gumb za vklop/izklop.

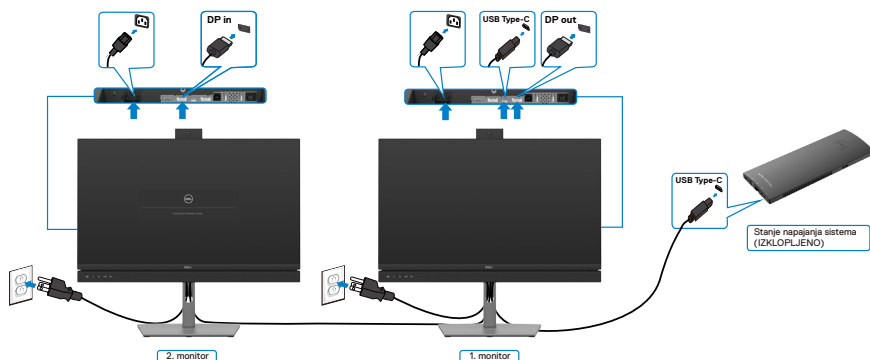

Povezovanje monitorja z vrati USB-C

Platforma Dell OptiPlex 7090 Ultra ima dvojne vrati USB-C, tako da lahko stanje napajanja za 1. in 2. monitor sinhronizirate z računalnikom.

Ko sta računalnik in monitorja sprva **VKLOPLJENA** in pritisnete gumb za vklop/izklop 1. oz. 2. monitorja, **IZKLOPITE** računalnik ter 1. in 2. monitor.

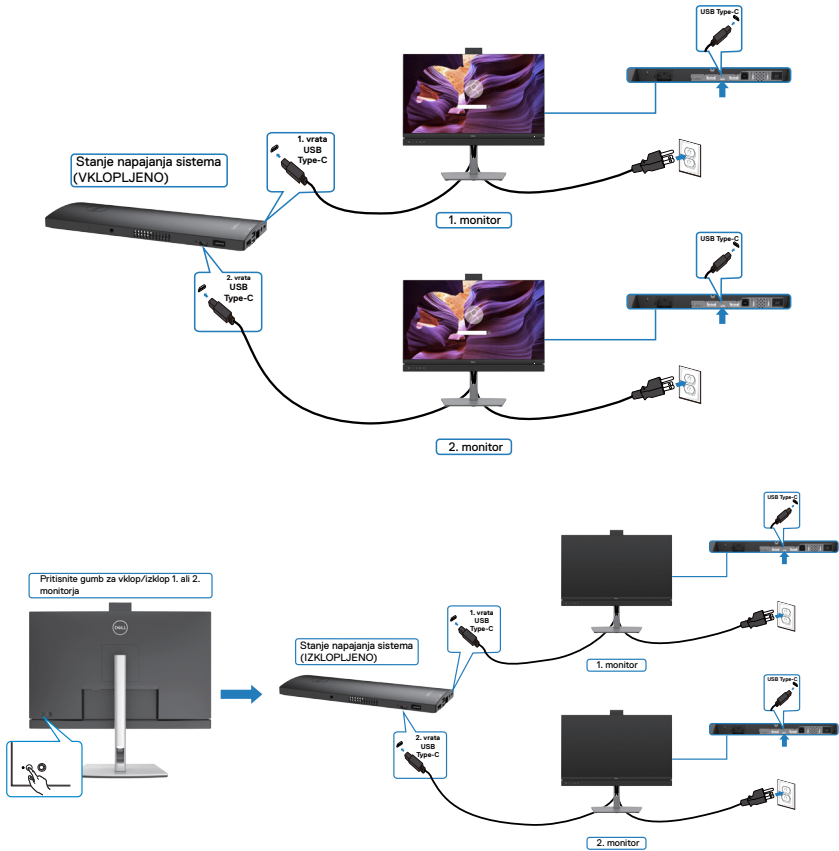

Zagotovite, da ste za **USB-C Charging (Polnjenje prek vhoda USB-C)** v izklopljenem načinu izbrali možnost »Vključeno«. Ko sta računalnik in monitorja sprva IZKLOPLJENA in pritisnete gumb za vklop/izklop 1. oz. 2. monitorja, VKLOPITE računalnik ter 1. in 2. monitor.

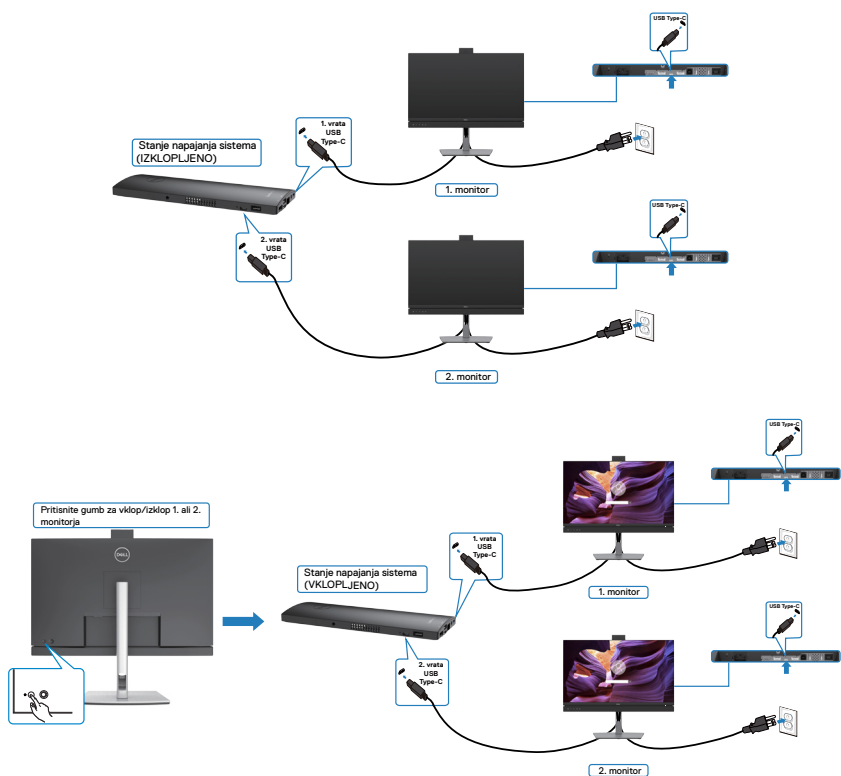

Razporejanje kablov



Ko ste na monitor in računalnik priključili vse potrebne kabla (za priključitev kablov glejte [Priklučitev Monitorja](#)), razporedite vse kabla, kot je prikazano zgoraj.

Zaščita monitorja s ključavnico Kensington (izbirno)

Reža za varnostno ključavnico kabla je na spodnji strani monitorja. (Glejte [Reža z varnostno ključavnico](#))

Za več informacij o uporabi ključavnice Kensington (v prodaji ločeno) so oglejte dokumentacijo, priloženo ključavnici.

Monitor z varnostno ključavnico Kensington pritrdite na mizo.

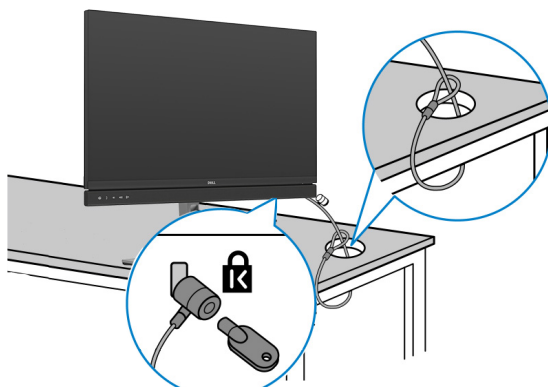

OPOMBA: Slika je namenjena samo za ponazoritev. Videz ključavnice je lahko drugačen.



Odstranjanje stojala za monitor

△ PREVIDNO: Če želite med odstranjevanjem stojala preprečiti praske na zaslonu LCD, monitor položite na mehko in čisto površino.

🔧 OPOMBA: Naslednja navodila veljajo samo za stojalo, ki je bilo ob dobavi priloženo monitorju. Če želite priključiti stojalo, ki ste ga kupili drugje, sledite navodilom za nastavljanje, ki so bila priložena stojalu.

Odstranjanje stojala:

1. Monitor položite na mehko krpo ali blazino.
2. Pritisnite in pridržite gumb za sprostitev stojala.
3. Dvignite stojalo navzgor in stran od monitorja.

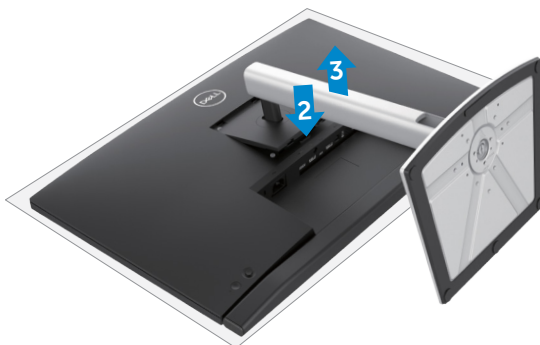

Namestitev na steno (izbirno)

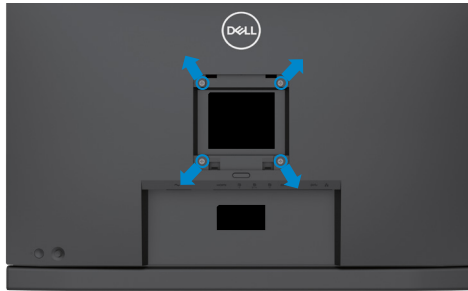

OPOMBA: Z vijaki M4 x 11 mm pritrдите monitor na komplet za namestitev na steno.

Upoštevajte navodila, priložena kompletu za namestitev na steno, ki je združljiv s standardom VESA.

1. Monitor položite na mehko krpo ali blazino na trdni in ravni mizi.
2. Odstranite stojalo.
3. S križnim izvijačem Phillips odstranite štiri vijake, s katerimi je pritrjen plastičen pokrov.
4. Na monitor pritrđite nosilec za vgradnjo, ki ga dobite v kompletu za namestitev monitorja na steno.
5. Monitor namestite na steno skladno z navodili v dokumentaciji, ki je priložena kompletu za namestitev monitorja na steno.

OPOMBA: Uporabite lahko le montažne nosilce z oznako UL, CSA ali GS z najmanjšo težo/nosilnostjo 17,32 kg (38,40 funta) (C2422HE)/22,96 kg (50,80 funta) (C2722DE)/29,20 kg (64,24 funta) (C3422WE).



Upravljanje monitorja

Vklopite monitor

Pritisnite gumb , da vklopite monitor.

Uporaba kontrolnika igralne palice

Za prilagoditve zaslonskega menija uporabite kontrolnik igralne palice na zadnji strani monitorja.



1. Pritisnite gumb na igralni palici, da zaženete glavni zaslonski meni.
2. Za preklapljanje med možnostmi igralno palico premikajte gor/dol/levo/desno.
3. Znova pritisnite gumb na igralni palici, da potrdite nastavitve in zaprete meni.

Igralna palica Opis



- Ko je zaslonski meni vklopljen, pritisnite gumb, da potrdite izbiro ali shranite nastavitve.
- Ko je zaslonski meni izklopljen, pritisnite gumb, da zaženete glavni zaslonski meni. Glejte **Dostop do sistema menija**.



- Za dvosmerno (desno in levo) usmerjeno krmarjenje.
- Premaknite v desno, da odprete podmeni.
- Premaknite v levo, da zaprete podmeni.
- Poveča (desno) ali zmanjša (levo) parametre izbranega elementa menija.



- Za dvosmerno (navzgor in navzdol) usmerjeno krmarjenje.
- Preklopi med elementi menija.
- Poveča (navzgor) ali zmanjša (navzdol) parametre izbranega elementa menija.







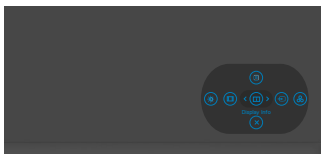

Uporaba kontrolnikov na zadnji plošči

Za prilagoditev nastavitve prikaza uporabite kontrolnik igralne palice na zadnji strani monitorja. Ko s tem gumbom prilagajate nastavitve, se v zaslonskem meniju prikažejo številске vrednosti posamezne funkcije, ki jo spreminjate.



V spodnji razpredelnici so opisani gumbi na zadnji-plošči:

Gumb na zadnji plošči	Opis
1  Menu (Meni)	S tem gumbom Menu (Meni) lahko zaženete prikaz zaslonskega menija in ga izberete. Glejte Dostop do sistema menija .
2  Display Info (Podatki o prikazu)	S tem gumbom izberite možnost s seznama Display Info (Podatki o prikazu) .
3  Input Source (Vhod)	S tem gumbom lahko izbirate med različnimi vhodnimi viri.
4  Preset Modes (Vnaprej nastavljeni načini)	S tem gumbom lahko izbirate s seznama vnaprej nastavljenih barvnih načinov.
5  Brightness/Contrast (Svetlost/kontrast)	Za neposreden dostop do drsnikov za prilagajanje možnosti Brightness/Contrast (Svetlost/kontrast) .
6  Aspect Ratio (Razmerje stranic)	S tem gumbom izberite možnost s seznama Aspect Ratio (Razmerje stranic) .
7  Exit (Izhod)	S tem gumbom se premaknete nazaj v glavni meni ali zapustite glavni zaslonski meni.



Uporaba funkcije za zaklepanje OSD (zaslonski prikazovalnik)

Krmilne gube na sprednji plošči lahko zaklenete, da preprečite dostop do zaslonskega menija in/ali gumba za vklop/izklop.

Gumbe zaklenete v meniju Lock(Zaklep).

1. Izberite eno od teh možnosti.

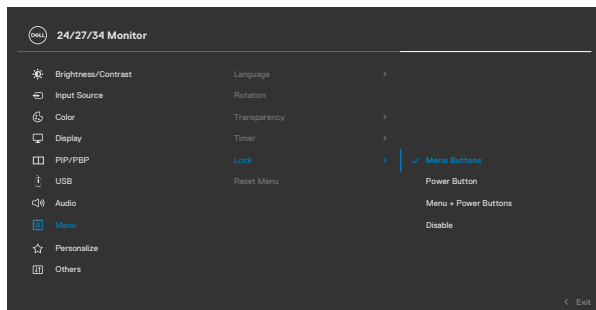

2. Prikaže se to sporočilo.

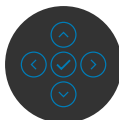
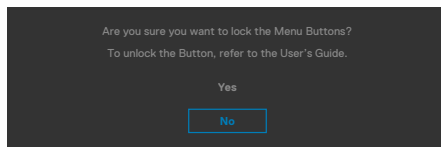

3. Izberite Da, da zaklenete gumbe. Ko so zaklenjeni, se ob pritisku katerega koli krmilnega gumba prikaže ikona ključavnice .





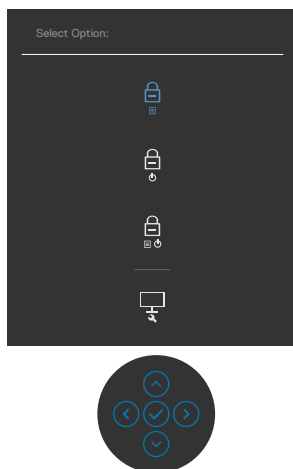

Gumbe zaklenete z igralno palico.

Pritisnite levo puščično tipko za krmarjenje na igralni palici in jo držite štiri sekunde, da odprete meni na zaslону.



Izberite eno od teh možnosti.



Opcije	Opis
1 	S to možnostjo zaklenete zaslonski meni.
Zaklepanje menijskih tipk	
2 	S to možnostjo zaklenete gumb za vklop/izklop. Uporabnik v tem primeru ne bo mogel izklopiti monitorja z gumbom za vklop/izklop.
Zaklepanje gumba za vklop/izklop	
3 	S to možnostjo zaklenete zaslonski meni in gumb za vklop/izklop za izklop monitorja.
Zaklepanje menijskih tipk in gumba za vklop/izklop	
4 	To možnost uporabite, če želite zagnati vgrajeno diagnostiko glejte Vgrajena diagnostika .
Vgrajena diagnostika	

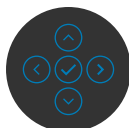
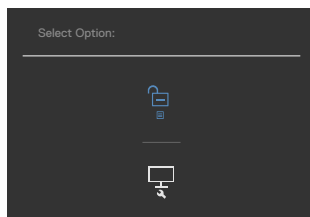

Odklepanje gumbov.

Pritisnite levo puščično tipko za krmarjenje na igralni palici in jo držite štiri sekunde, da odprete meni na zaslonu. V spodnji tabeli so opisane možnosti za odklepanje krmilnih gumbov na sprednji plošči.









Opcije	Opis
1 	S to možnostjo odklenete zaslonski meni.
Odklep menijskih gumbov	
2 	S to možnostjo odklenete gumb za vklop/izklop za izklop monitorja.
Odklep gumba za vklop/izklop	
3 	S to možnostjo odklenete zaslonski meni in gumb za vklop/izklop za izklop monitorja.
Odklep menijskih gumbov in gumba za vklop/izklop	

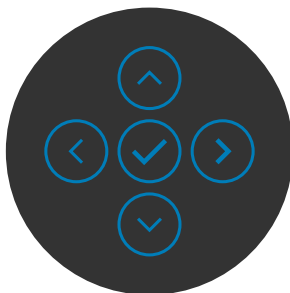

Gumb-na sprednji strani

Z gumbi na sprednji strani monitorja lahko prilagodite nastavitve slike.



Gumb na sprednji strani	Opis
1   Navzgor Navzdol	S puščičnima gumboma Gor (povečanje) in Dol (zmanjšanje) prilagodite elemente v zaslonskem meniju.
2  Nazaj	Z gumbom Nazaj se vrnete v prejšnji meni.
3  Naprej	Z gumbom Naprej odprite naslednjo raven ali izberite možnost.
4  Kljukica	Z gumbom Kljukica potrdite izbrano možnost.



Uporaba zaslonskega menija (OSD)

Dostop do sistema menijev

Ikona Meni in podmeniji Opis



Brightness/ Contrast (Svetlost/ kontrast)

V tem meniju lahko aktivirate nastavitve za Brightness/Contrast (Svetlost/kontrast).

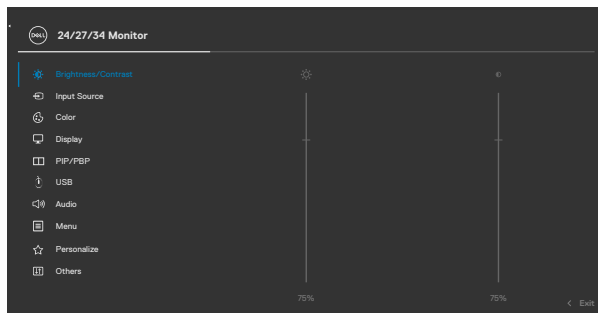

Brightness (Svetlost)

Brightness (Svetlost) prilagodi svetlost osvetlitve ozadja (najmanj 0; največ 100).

Premaknite igralno palico navzgor, da povečate svetlost.
Premaknite igralno palico navzdol, da zmanjšate svetlost.

Contrast (Kontrast)

Najprej prilagodite možnost **Brightness (Svetlost)** in če je potrebna še dodatna prilagoditev, prilagodite še možnost **Contrast (Kontrast)**.

Premaknite igralno palico navzgor, da povečate kontrast in navzdol, da kontrast zmanjšate (med 0 in 100).

S funkcijo **Contrast (Kontrast)** prilagodite stopnjo razlike med temnimi in svetlimi območji slike.



Ikona Meni in podmeniji Opis



Input Source (Vir vhodnega signala)

V meniju **Input Source (Vir vhodnega signala)** lahko izbirate med različnimi video vhodi, ki so povezani z monitorjem.

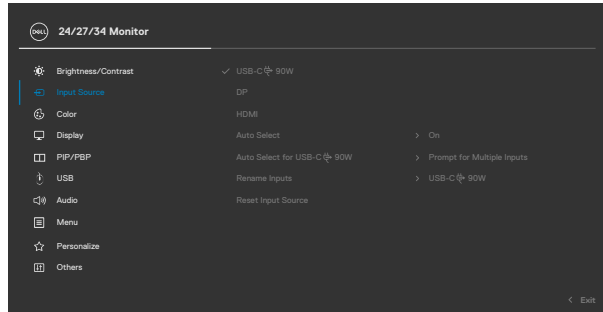

USB-C 90 W

Izberite vhod **USB-C 90 W**, ko uporabljate priključek **USB-C 90 W**. Pritisnite gumb igralne palice, da potrdite izbiro.

DP

Izberite vhod **DP**, ko uporabljate priključek **DP (DisplayPort)**. Pritisnite gumb igralne palice, da potrdite izbiro.

HDMI

Izberite vhod **HDMI**, ko uporabljate priključek HDMI. Pritisnite gumb igralne palice, da potrdite izbiro.

Auto Select (Samodejna izbira)

Vklop te funkcije omogoča, da lahko monitor samodejno pregleda, ali so na voljo razpoložljivi viri vhodnega signala. Pritisnite gumb igralne palice, da potrdite izbiro.

Auto Select for USB-C 90 W (Samodejna izbira za USB tip C 90 W)

Omogoča nastavitve samodejne izbire za USB tip C:

- **Prompt for Multiple Inputs (Poziv za več vhodnih signalov):** vedno pokaže sporočilo za preklop na vhod videosignala USB tip C, da uporabnik izbere, ali želi preklopiti ali ne.
- **Yes (Da):** če je priključen kabel USB tip C, bo monitor bo vedno preklopil na video USB tip C brez dodatnega vprašanja.
- **No (Ne):** monitor NE bo samodejno preklopil na video USB tip C z drugega razpoložljivega vhodnega signala.



Ikona Meni in podmeniji Opis

Rename Inputs (Preimenuj vhode)

Omogoča, da preimenujete vhode.

Reset Input Source (Ponastavi vir vhodnega signala)

Vse nastavitve v meniju **Input Source (Vir vhodnega signala)** ponastavi na tovarniške nastavitve.



Color (Barva)

V meniju **Color (Barve)** lahko prilagodite način nastavitve barv.

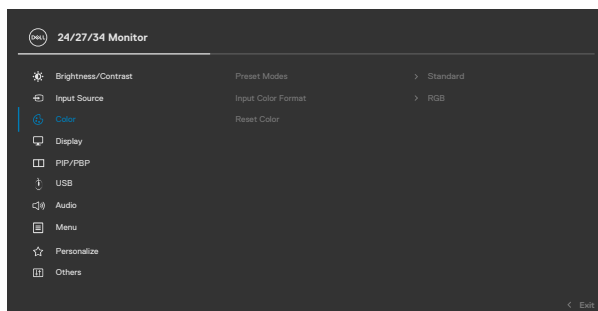

Presets Modes (Vnaprej nastavljeni načini)

Če izberete možnost **Presets Modes (Prednastavljeni načini)**, lahko na seznamu izberete možnosti **Standard (Standardno)**, **Movie (Film)**, **Game (Igra)**, **Warm (Toplo)**, **Cool (Hladno)** ali **Custom Color (Barva po meri)**.

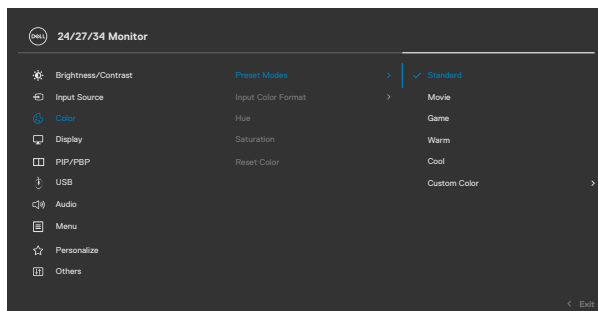

- **Standard (Standardno):** Nastavitev »Default Color« (Privzeta barva) – ta monitor je opremljen s zaslonom, ki oddaja manj modre svetlobe, in ima certifikat TUV za zmanjšanje oddajanja modre svetlobe, tako da je vsebina na zaslonu med branjem bolj sproščujoča in manj stimulira.
- **Movie (Film):** odlična izbira za predvajanje filmov.
- **Game (Igra):** odlična izbira za večino primerov igranja iger.
- **Warm (Toplo):** Barve prikaže z nižjo barvno temperaturo. Barve na zaslonu so toplejše z rdečim/rumenim odtenkom.
- **Cool (Hladno):** Barve prikaže z višjo barvno temperaturo. Barve na zaslonu so hladnejše z modrim odtenkom.
- **Custom Color (Barva po meri):** Omogoča, da ročno prilagodite barvne nastavitve. Pritisnite levi in desni gumb krmilne palice, da nastavite vrednosti za rdečo, zeleno in modro barvo in ustvarite način vnaprej nastavljenih barv.



Ikona Meni in podmeniji Opis

Input Color Format (Vhodna oblika zapisa barv)

Omogoča, da način videovhoda nastavite na:

- ♦ **RGB:** To možnost izberite, če je monitor priključen na računalnik (ali predvajalnik DVD) prek kabla USB Type-C ali DP.
- ♦ **YPbPr:** to možnost izberite, če vaš predvajalnik DVD podpira izhod YPbPr.

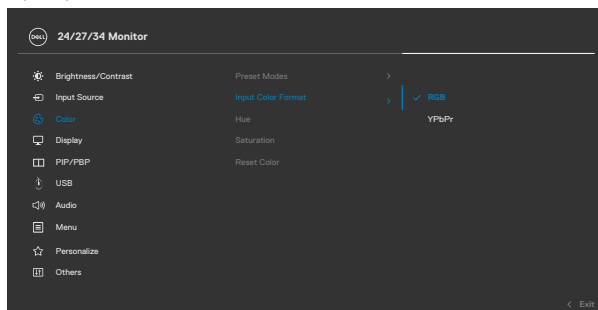

Hue (Odtenek)

Uporabite igralno palico, da prilagodite odtenek od 0 do 100.

OPOMBA: Prilagoditev odtenka je na voljo le v načinih »Film« in »Igra«.

Saturation (Nasičenost)

Uporabite igralno palico, da prilagodite nasičenost od 0 do 100.

OPOMBA: Prilagoditev nasičenosti je na voljo le v načinih »Film« in »Igra«.

Reset Color (Ponastavi barve)

V tem meniju ponastavite barve zaslona na privzete nastavitve.



Ikona Meni in podmeniji Opis



Display (Zaslon)

V meniju Display (Zaslon) lahko prilagodite prikaz slike.

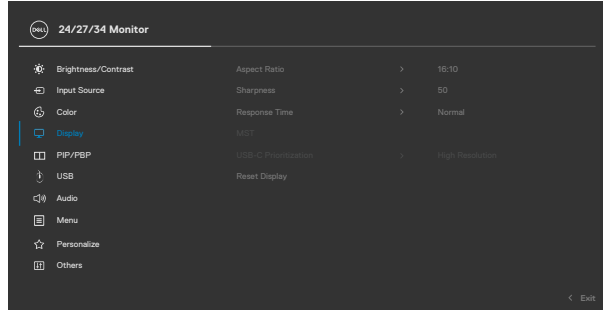

Aspect Ratio (Razmerje med višino in širino)

C2422HE:Razmerje slike lahko prilagodite kot **16:9, 4:3, 5:4**.
C2722DE: Razmerje slike lahko prilagodite na **16:9,Auto Resize (Samodejno spremeni velikost), 4:3, 1:1**.
C3422WE:Razmerje slike lahko prilagodite kot **21:9, 4:3, 5:4**.

Sharpness (Ostrina)

Z nastavitvijo izostrite sliko ali jo naredite mehkejšo. Premaknite igralno palico navzgor, nastavite ostrino od »0« do »100«.

Response Time (Odzivni čas)

Omogoča nastavev odzivnega časa na vrednost »Običajno« ali »Hitro«.

MST (velja samo za C2422HE/ C2722DE)

DP večtokovni transport (MST): nastavev na »Vkljop« omogoči MST (DP izhod), nastavev na »Izklop« onemogoči funkcijo MST.

OPOMBA: Če sta priključena kabel DP/USB Type-C za povratni tok in kabel DP za sprejemni tok, monitor samodejno vklopi funkcijo MST. To dejanje je izvedeno le po ponastavitvi tovarniških nastavev in ponastavitvi zaslona.



Ikona Meni in podmeniji Opis

USB-C Prioritization (Določanje prioritete za USB-C) (velja samo za C2722DE)

Pri uporabi vrat USB Type-C/DisplayPort lahko določite prioriteto za prenos podatkov z visoko ločljivostjo (High Resolution) ali visoko hitrostjo (High Data Speed).

OPOMBA: Če spremenite določanje prioritete za USB-C in vaš računalnik nima vgrajenega akumulatorja ter se napaja neposredno prek vrat USB Type-C (npr. Dell OptiPlex Ultra Desktop), boste prekinili napajanje računalnika prek monitorja. Ko je monitor izklopljen, za **USB-C Charging (Polnjenje USB-C)** izberite možnost »On« (Vključeno).

Reset Display (Ponastavi zaslon)

Vse nastavitve v meniju **Display (Zaslon)** ponastavi na tovarniške nastavitve.



PIP/PBP (C3422WE only)

S to funkcijo lahko prikažete okno s sliko drugega vhodnega vira.

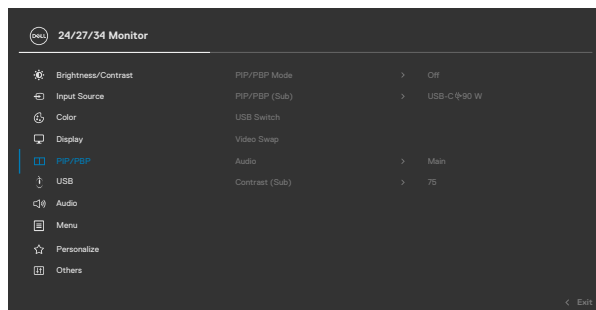

Glavno okno	Podokno	
	USB Type-C	DP
USB Type-C	✓	✓
DP	✓	✓

OPOMBA: Slike v razdelku PBP bodo prikazane na sredini zaslona in ne v celozaslonskem načinu.



Ikona Meni in podmeniji Opis

PIP/PBP Mode (Način PIP/ BPB)

Prilagodi način PIP ali PBP (slika za sliko).

To funkcijo onemogočite tako, da izberete »Off«
(Izklopljeno).

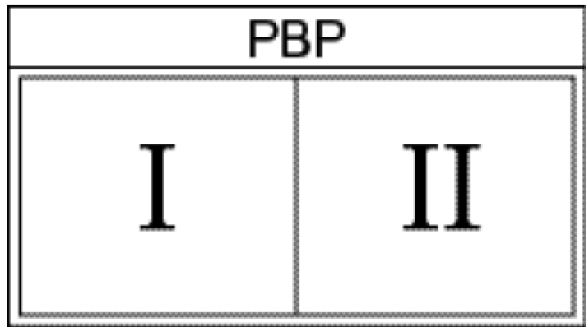
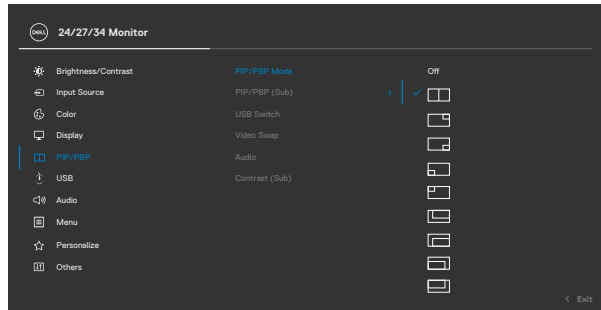

Ikona Meni in podmeniji Opis

PIP/PBP (Sub) (PIP/PBP (podokno))

Za podokno PBP lahko izberete različne videosignale, ki so priključeni na monitor. Pritisnite gumb ✓, da izberete vhodni vir za podokno PBP.

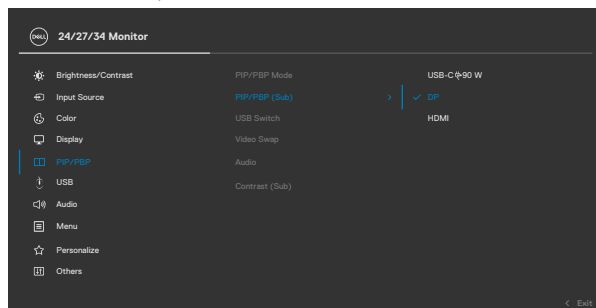

USB Switch (Preklop med priključki USB)

Izberite, če želite preklopiti med viri priključkov USB za povratni tok v načinu PBP. Premaknite igralno palico, da preklopite med viri priključkov USB za povratni tok v načinu PBP.

Video Swap (Zamenjava videa)

To možnost izberite, če želite zamenjati videe v glavnem oknu in podoknu v načinu PBP. Premaknite igralno palico, da zamenjate glavno okno s podoknom.

Contrast (Sub) (Kontrast (podokno))

Prilagodite stopnjo kontrasta slike v načinu PBP. Premaknite igralno palico, da povečate ali pomanjšate vrednost kontrasta.



Ikona Meni in podmeniji Opis



USB

Ta možnost vam omogoča, da za vhodne signale DP nastavite vrata USB za povratni tok. Vrata USB za povratni tok monitorja (npr. za tipkovnico ali miško) se tako lahko uporabijo za trenutne vhodne signale, ko računalnik povežete z enimi ali več vrati za povratni tok. Če uporabljate samo ena vrata za povratni tok, so povezana vrata za povratni tok aktivna.

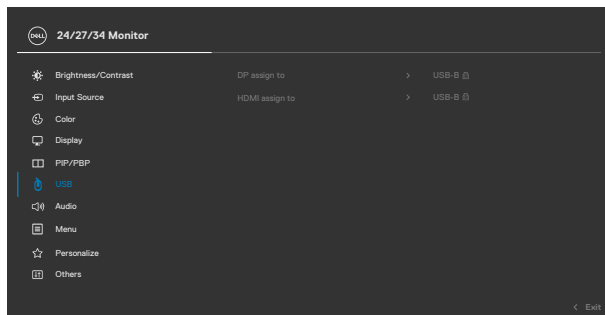

OPOMBA: Če želite preprečiti poškodbo ali izgubo podatkov, preden aktivirate polnjenje prek vrat USB za povratni tok, zagotovite, da računalnik, ki je povezan z vrati USB za povratni tok, ne uporablja NOBENE naprave za shranjevanje USB.



Ikona Meni in podmeniji Opis



Audio (Zvok)

V meniju z nastavitvami zvoka lahko spremenite nastavitve za zvok.

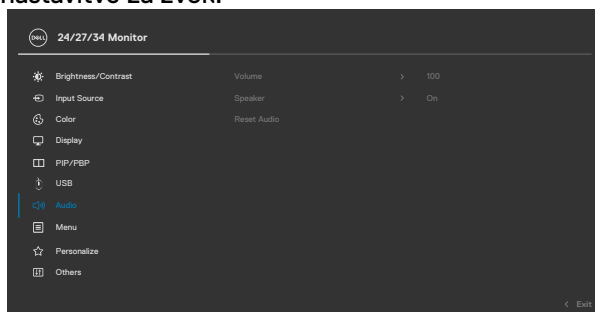

Volume (Glasnost)

Glasnost zvočnika lahko povečate.

Premaknite igralno palico navzgor, da nastavite glasnost na vrednost od »0« do »100«.

Speaker (Zvočnik)

Izberite »Vključeno« ali »Izklopljeno« za delovanje zvočnika.

Reset Audio (Ponastavi zvok)

Vse nastavitve v meniju **Audio (Zvok)** ponastavi na privzete nastavitve.

OPOMBA: Glasnost zvoka se prek zvočnega kabla USB sinhronizira z glasnostjo sistema Windows in ne s privzetimi nastavitvami.



Ikona Meni in podmeniji Opis



Menu (Meni)

To možnost izberite, če želite prilagodite nastavitve zaslonskega menija, kot so jezik zaslonskega menija, koliko časa naj ostane meni na zaslon in tako dalje.

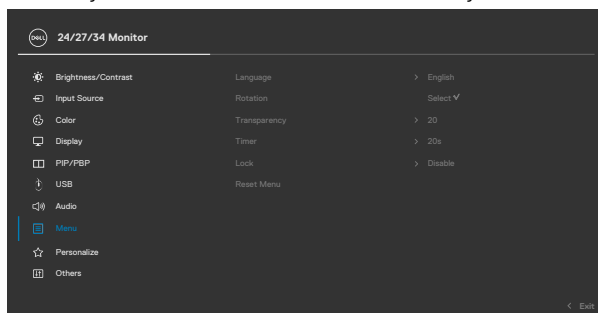

Language (Jezik) Jezik zaslonskega menija lahko nastavite na enega od osmih jezikov.

(Angleščina, španščina, francoščina, nemščina, brazilska portugalsščina, ruščina, poenostavljena kitajščina in japonsščina.)

Rotation (Zasuk) (velja samo za C2422HE/ C2722DE) Zasuče zaslonski meni za 0/90/270 stopinj. Meni lahko prilagodite zasuku monitorja.

Transparency (Prosojnost) To možnost izberite za spreminjanje prosojnosti menija tako, da igralno palico premikate navzgor ali navzdol (najm. 0/najv. 100).

Timer (Časovnik) **OSD Hold Time (Čas aktivnosti zaslonskega menija):** Nastavite, koliko časa bo še zaslonski meni aktiven, potem ko ste pritisnili gumb. Premaknite igralno palico, da prilagodite drsnik v korakih po 1 sekundo, od 5 do 60 sekund.



Ikona Meni in podmeniji Opis

Lock (Zaklepanje)

Če se kontrolni gumbi na monitorju zaklenjeni, preprečite osebam, da bi dostopale do kontrolnikov. Funkcija hkrati preprečuje nenamerno aktiviranje pri postavitvi več monitorjev drugega poleg drugega.

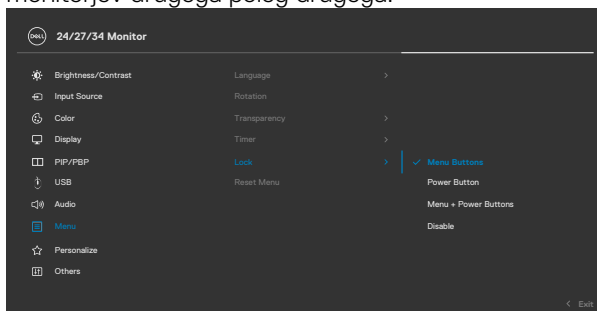

- ♦ **Menijske tipke:** menijske tipke lahko zaklenete s pomočjo zaslonskega menija.
- ♦ **Gumb za vklop/izklop:** gumb za vklop/izklop lahko zaklenete s pomočjo zaslonskega menija.
- ♦ **Menijske tipke in gumb za vklop/izklop:** menijske tipke in gumb za vklop/izklop lahko zaklenete s pomočjo zaslonskega menija.
- ♦ **Onemogoči:** Igralno palico premaknite v levo in jo štiri sekunde zadržite v tem položaju.

Reset Menu (Ponastavitev menija)

Vse nastavitve v meniju **Reset (Ponastavi)** ponastavi na tovarniške nastavitve.





Personalize (Prilaganje)

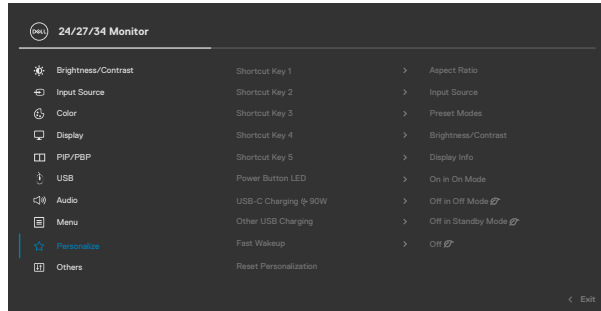

Shortcut key 1 (Bližnjična tipka 1)

Izbrano možnost iz nabora Vnaprej nastavljeni načini, Svetlost/kontrast, Vir vhodnega signala, Razmerje stranic, Sukanje, Prikaz nastavitve kot bližnjično tipko.

Shortcut key 2 (Bližnjična tipka 2)

Shortcut key 3 (Bližnjična tipka 3)

Shortcut key 4 (Bližnjična tipka 4)

Shortcut key 5 (Bližnjična tipka 5)

Power Button LED (Lučka LED gumba za vklop)

S to možnostjo lahko lučko napajanja nastavite na varčevanje energije.

USB-C Charging 90 W (polnjenja prek USB-C 90 W)

S to možnostjo lahko omogočite ali onemogočite funkcijo **USB-C Charging 90 W (polnjenja prek USB-C 90 W)** v načinu, ko je napajanje monitorja izklopljeno.

Other USB Charging (Polnjenje prek drugega kabla USB)

S to možnostjo lahko omogočite ali onemogočite funkcijo **Other USB Charging (Polnjenje prek drugega kabla USB)** v načinu, ko je napajanje monitorja izklopljeno.

Fast Wakeup (Hitro bujenje) (velja samo za C3422WE)

Omogočite hitrejši preklon iz stanja spanja.



Ikona Meni in podmeniji Opis

Reset Personalization (Ponastavi prilagoditev)

Vse nastavitve v meniju **Personalize (Prilagodi)** ponastavi na tovarniške nastavitve.



Others (Drugo)

Možnost izberite, če želite prilagoditi nastavitve zaslonskega menija, kot so **DDC/CI, LCD conditioning (Pogojevanje LCD)** in tako dalje.

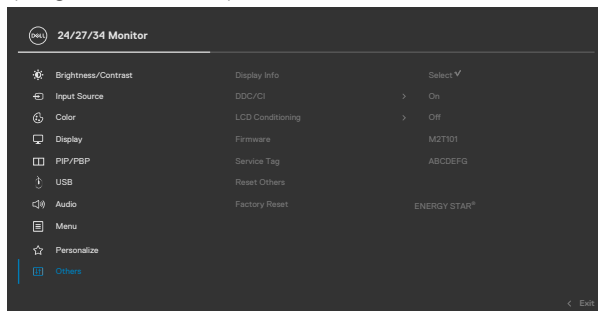

Display Info (Podatki o zaslonu)

Prikaže trenutne nastavitve monitorja.



Ikona Meni in podmeniji Opis

DDC/CI

DDC/CI (Prikaz podatkovnega kanala/Ukazni vmesnik) omogoča prilagajanje parametrov monitorja (svetlost, ravnovesje barv itd.) s programsko opremo na računalniku. To funkcijo onemogočite tako, da izberete **»Off«** (**izklop**). Funkcijo omogočite, če želite zagotoviti najboljšo uporabniško izkušnjo in delovanje monitorja.

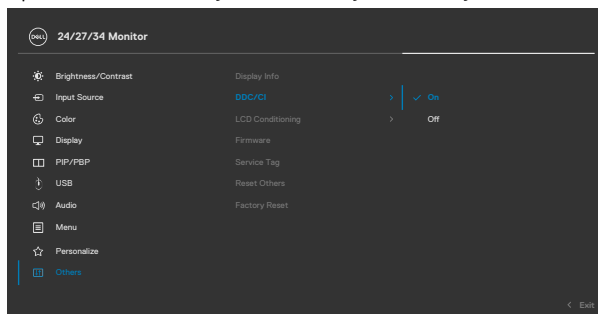

Ikona Meni in podmeniji Opis

LCD Conditioning (Pogojevanje LCD)

Funkcija pomaga zmanjšati primere zadržanja slike. Odvisno od stopnje zadržanja slike lahko traja nekaj časa, preden se program zažene. To funkcijo onemogočite tako, da izberete »On« (Vklop).

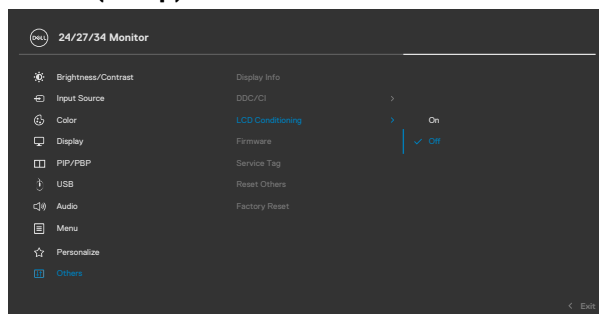

Firmware (Vdelana programska oprema)

Prikaže različico vgrajene programske opreme vašega monitorja.

Service Tag (Servisna oznaka)

Možnost prikaže servisno oznako. Servisna oznaka je edinstvena alfanumerična identiteta, na podlagi katere družba Dell prepozna značilnosti izdelka in dostopa do podatkov o jamstvu.

OPOMBA: servisna oznaka je natisnjena tudi na nalepki, ki jo najdete na hrbtni strani pokrova.

Reset Others (Ponastavi drugo)

Vse nastavitve v meniju **Others (Drugo)** ponastavi na tovarniške nastavitve.

Factory Reset (Ponastavitev na tovarniške nastavitve)

S to možnostjo ponastavite vse vnaprej nastavljene vrednosti na privzete tovarniške nastavitve.



Opozorilna sporočila zaslonskega menija

Če zaslon ne podpira določene ločljivosti, se prikaže to sporočilo:

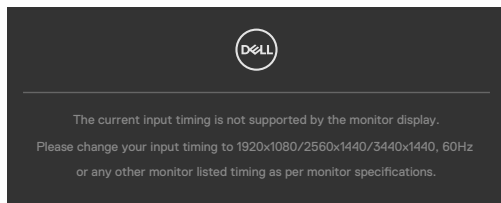

To pomeni, da se monitor ne more sinhronizirati s signalom, ki ga pošilja računalnik. Preberite poglavje **Specifikacije Monitorja**, kjer boste izvedeli več o razponih vodoravne in navpične frekvence, ki jih podpira zaslon. Priporočena ločljivost je **1920 x 1080(C2422HE)/2560 x 1440(C2722DE)/3440 x 1440(C3422WE)**.

Preden je funkcija DDC/CI onemogočena, se prikaže to sporočilo:

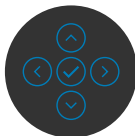
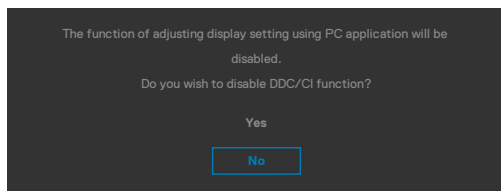

Ko monitor preklopi v način varčevanja z energijo, se prikaže naslednje sporočilo:

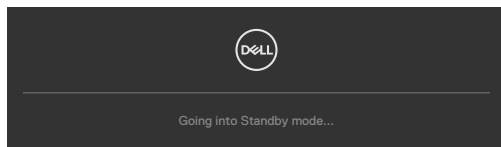

Aktivirajte računalnik in prebudite zaslon, če želite dostopati do **zaslonskega menija**.



Če pritisnete katerikoli drug gumb razen gumba za vklop/izklop, se glede na izbrani vhod prikažejo ta sporočila:

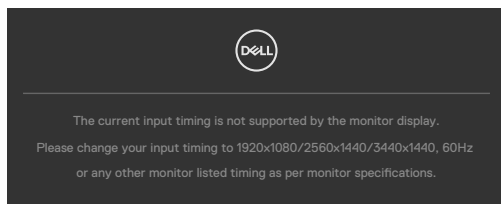

Ko je na monitor v spodaj navedenih pogojih priključen kabel, ki podpira nadomestni način DP, je prikazano sporočilo:

- Če je možnost Samodejno izberi za **USB-C**  **90 W** nastavljena na **Prikaži poziv v primeru več vhodov**.
- Če je na monitor priključen kabel **USB-C**.

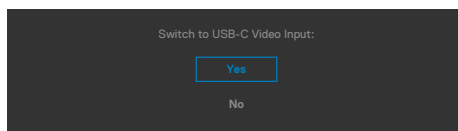

Če v meniju z drugimi funkcijami izberete zaslonski meni s tovarniškimi ponastavitvami, se bo prikazalo to sporočilo:

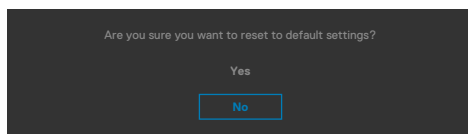

Če izberete »Yes« (Da), da ponastavite nastavitve na privzete nastavitve, se prikaže to sporočilo:

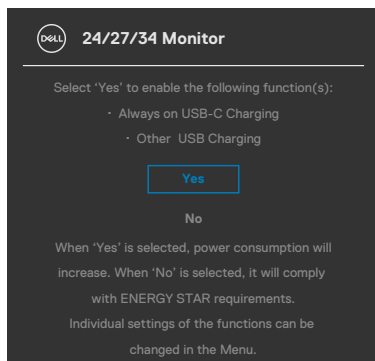

Če v meniju Način pripravljenosti v funkciji Prilagodi izberete zaslonski meni za vklop, se prikaže to sporočilo:

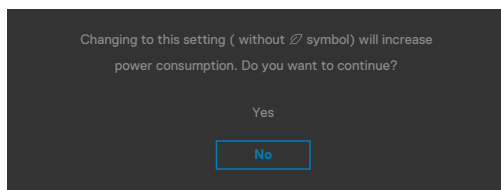

Če raven svetlosti prilagodite nad privzeto ravno 75 %, se prikaže to sporočilo:

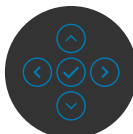
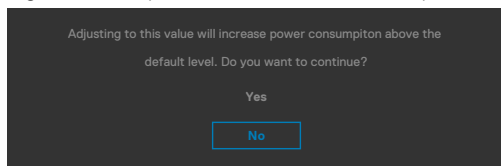

- Če izberete možnost »Da«, se sporočilo o napajanju prikaže samo enkrat.
- Če izberete možnost »Ne«, se bo znova prikazalo sporočilo o napajanju.
- Opozorilo o napajanju se prikaže znova le, če ste v zaslonskem meniju izvedli tovarniško ponastavitev.



Če je izbran vhod DP / HDMI / USB Type-C, vendar ustrezen kabel ni priklopljen, se prikaže plavajoče pogovorno okno, kot je prikazano spodaj.

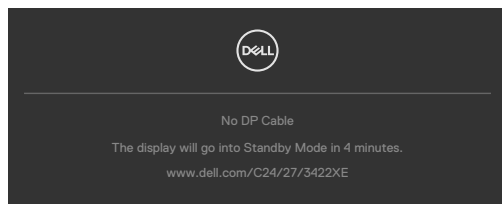

ali

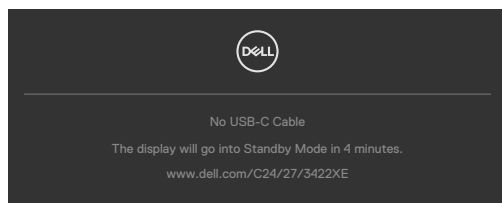

ali

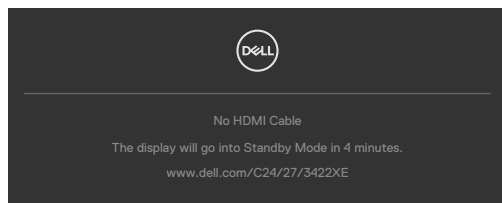

Ko se modul spletne kamere **pojavi v novem oknu**, se prikaže to sporočilo:

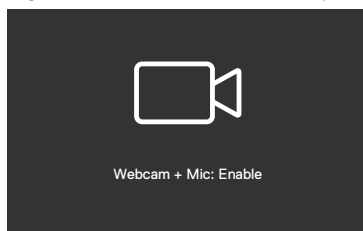

Ko se modul spletne kamere **pojavi v pridruženem oknu**, se prikaže to sporočilo:

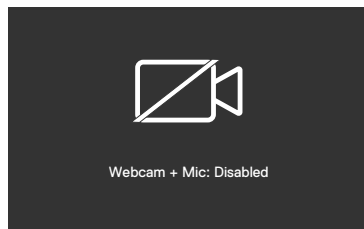

Če se spletna kamera **pojavi v pridruženem oknu** in pritisnete gumb **Mute (Izklopi zvok)**, se prikaže to sporočilo:

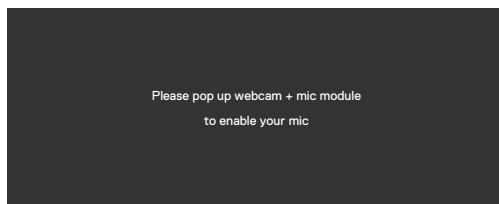

Če kabel USB za povratni tok ni priključen in pritisnete gumb **Teams/Hookswitch / Mute** (Teams/ Stikalo za prekinitev/ Izklop zvok), se prikaže to sporočilo:

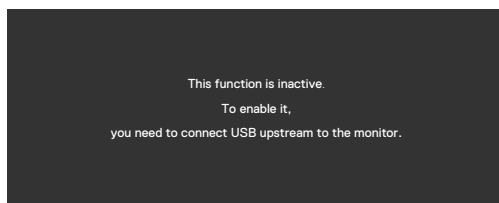

NOT: Če želite da gumbi »Teams«/»Hookswitch« (Stikalo za prekinitev)/»Volume down« (Zmanjšaj glasnost)/»Volume up« (Povečaj glasnost)/»Mute« (Izklopi zvok) delujejo, kabel USB za povratni tok (Type-A v Type-B ali Type-C v Type-C) iz računalnika priključite na monitor.

Če želite več informacij, si oglejte poglavje [Odpravljanje težav](#).



Nastavljanje največje ločljivosti

Za nastavitve največje ločljivosti monitorja:

V sistemih Windows 7, Windows 8 ali Windows 8.1:

1. Samo v sistemu Windows 8 ali Windows 8.1 izberite ploščico namizja, da preklopite v klasično namizje. V sistemih Windows Vista in Windows 7 preskočite ta korak.
2. Z desno tipko miške kliknite namizje, nato pa kliknite **Screen Resolution (Ločljivost zaslona)**.
3. Kliknite spustni seznam možnosti **Screen Resolution (Ločljivost zaslona)** in izberite **1920 x 1080(C2422HE)/2560 x 1440(C2722DE)/3440 x 1440(C3422WE)**.
4. Kliknite **OK (V redu)**.

V sistemu Windows 10:

1. Z desno tipko miške kliknite na namizje in kliknite **Display Settings (Nastavitve zaslona)**.
2. Kliknite **Advanced display settings (Dodatne nastavitve zaslona)**.
3. Kliknite spustni seznam **Resolution (Ločljivost)** in izberite **1920 x 1080(C2422HE)/2560 x 1440(C2722DE)/3440 x 1440(C3422WE)**.
4. Kliknite **Apply (Uporabi)**.

Če med možnostmi ni možnosti **1920 x 1080(C2422HE)/2560 x 1440(C2722DE)/3440 x 1440(C3422WE)**, boste morda morali posodobiti grafični gonilnik. Glede na vaš računalnik storite nekaj od naslednjega:

Če imate namizni ali prenosni računalnik Dell:

- Obiščite spletno mesto <https://www.dell.com/support>, vnesite servisno oznako, nato pa prenesite najnovejši gonilnik za vašo grafično kartico.

Če uporabljate računalnik (prenosni ali namizni) drugega proizvajalca:

- Obiščite spletno mesto za podporo proizvajalca računalnika in prenesite najnovejše grafične gonilnike.
- Obiščite spletno mesto proizvajalca grafične kartice in prenesite najnovejše grafične gonilnike.



Nastavitev stikala KVM USB

Navodila za nastavitev stikala KVM USB na bližnjično tipko monitorja:

1. Pritisnite gumb na igralni palici, da prikažete glavni zaslonski meni.
2. Premaknite igralno palico, da izberete **Personalize (Prilagodi)**.

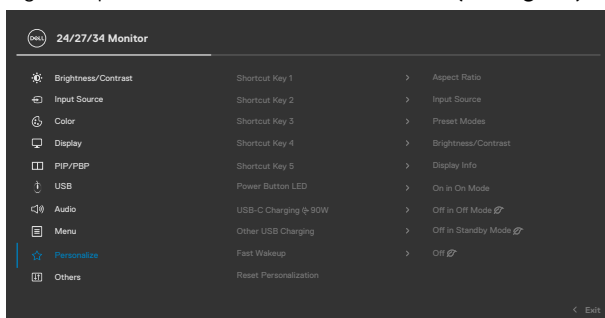

3. Premaknite igralno palico v desno, da aktivirate izbrano možnost.
4. Premaknite igralno palico v desno, da aktivirate možnost **Shortcut Key 1 (Bližnjična tipka 1)**.
5. Premaknite igralno palico navzgor ali navzdol, da izberete **USB Switch (Stikalo USB)**.

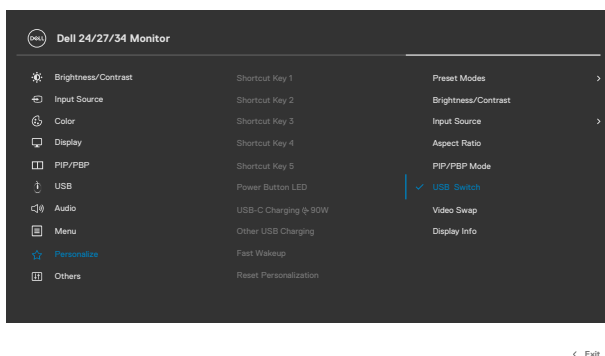

6. Pritisnite igralno palico, da potrdite izbiro.

OPOMBA: Funkcija stikala KVM USB deluje samo v načinu PBP (velja le za C3422WE).



Na spodnjih slikah je prikazanih več primerov povezave in njihovih nastavitv v meniju »USB Selection« (Izbira priključka USB), označenih z ustreznimi barvnimi okvirji.

1. Pri povezovanju priključkov **HDMI + USB-B** s 1. računalnikom in priključkov **DP + USB A v C** z 2. računalnikom:

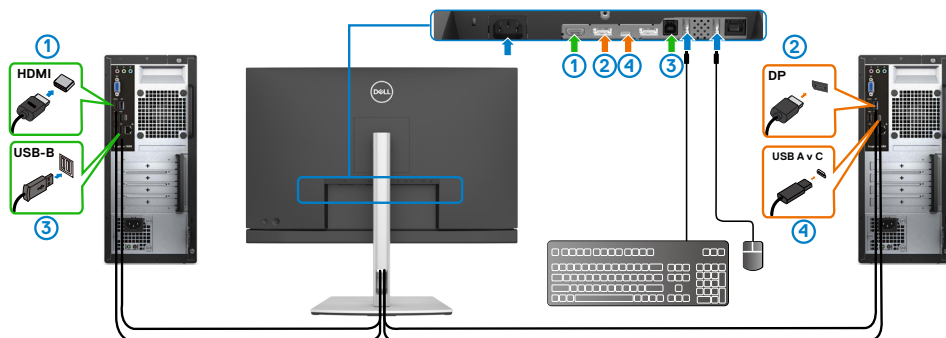

OPOMBA: Priključek USB Type-C trenutno podpira samo prenos podatkov.

Poskrbite, da je možnost »Izbira priključka USB« za **HDMI** nastavljen na **USB-B**, **DP** pa na **USB-C** ➔ **90 W**.

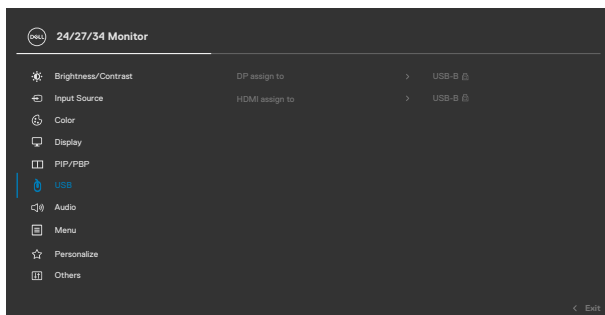

2. Pri povezovanju priključkov **HDMI + USB-B** s 1. računalnikom in priključka **USB Type-C** z 2. računalnikom:

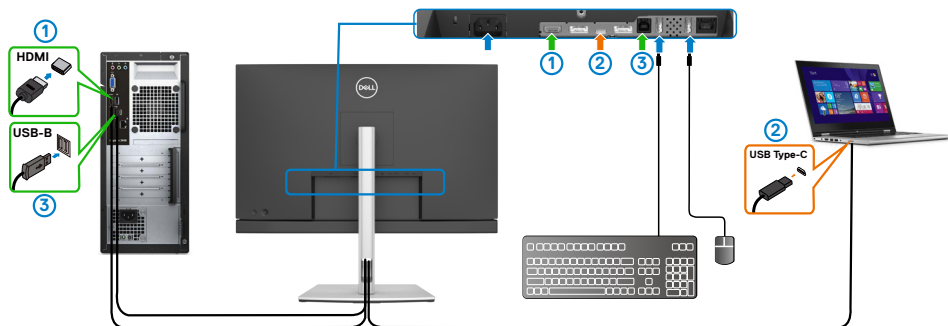

OPOMBA: Priključek USB Type-C trenutno podpira prenos videoposnetkov in podatkov.

Poskrbite, da je možnost **USB Selection (Izbira priključka USB)** za HDMI nastavljena na **USB-B**.

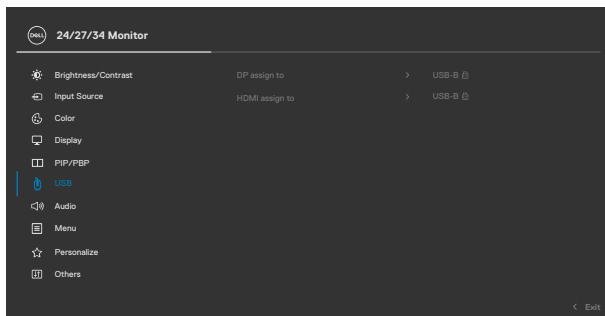

OPOMBA: Priključek USB Type-C podpira izmenični način DisplayPort, zato vam za USB Type-C ni treba nastaviti možnosti »Izbira priključka za USB«.

OPOMBA: V primeru priključitve na druge vhodne vire videosignala, ki niso prikazani zgoraj, upoštevajte ista navodila za konfiguracijo pravih nastavitve za možnost »Izbira priključka USB«, da poveže priključke.



Nastavitev možnosti »Samodejni KVM«

Upoštevajte spodnja navodila za nastavitev možnosti »Auto KVM« (Samodejni KVM) za monitor:

1. Preverite, ali je **PIP/PBP Mode (Način PIP/PBP)** nastavljen na **Off (Izklopljeno)**.

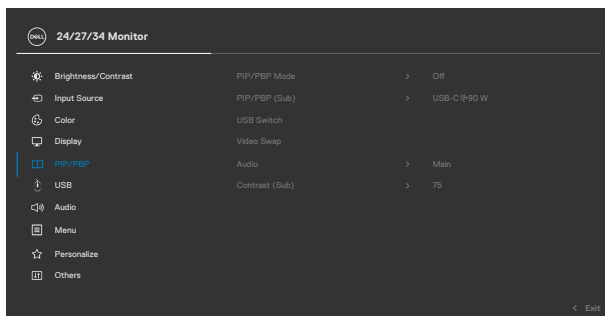

OPOMBA: Ta funkcija PIP/PBP je na voljo samo za C3422WE.

2. Preverite, ali je možnost **Auto Select (Samodejna izbira)** nastavljena na **On (Vključeno)**, možnost **Auto Select for USB-C (Samodejno izbere za USB-C)** pa na »Da«.

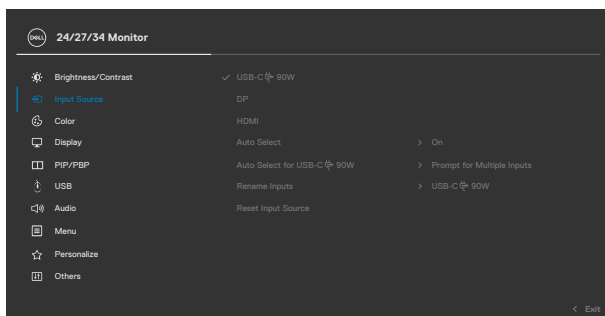

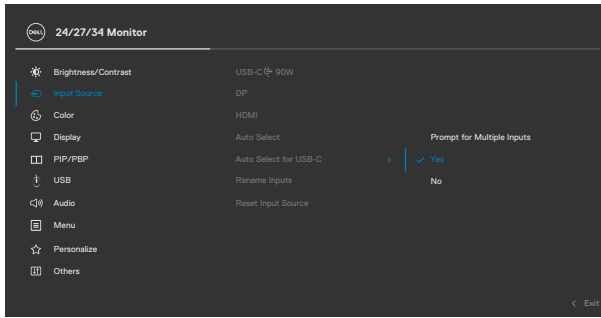

3. Preverite, ali so priključki USB in vhodi za videosignal pravilno povezani.

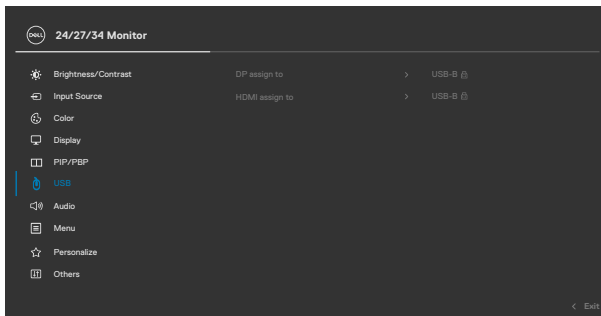

OPOMBA: Za povezavo USB Type-C ni treba konfigurirati nobenih dodatnih nastavitvev.



Nastavitev storitve Windows Hello

V sistemu Windows® 10:

Kliknite začetni meni Windows in nato še **Settings (Nastavitve)**.

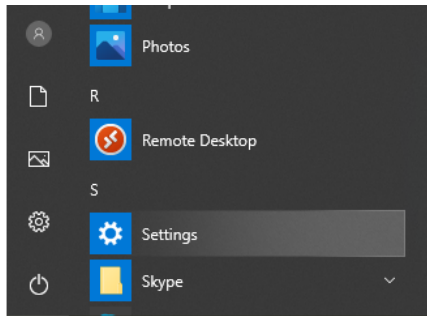

Kliknite **Accounts (Računi)**.

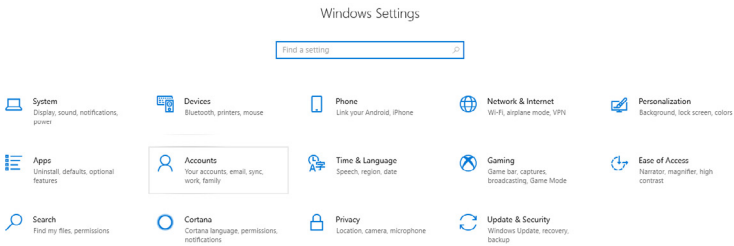

Kliknite **Sign-in options (Možnosti vpisa)**. Če se želite vpisati v storitev Windows Hello, nastavite kodo PIN.

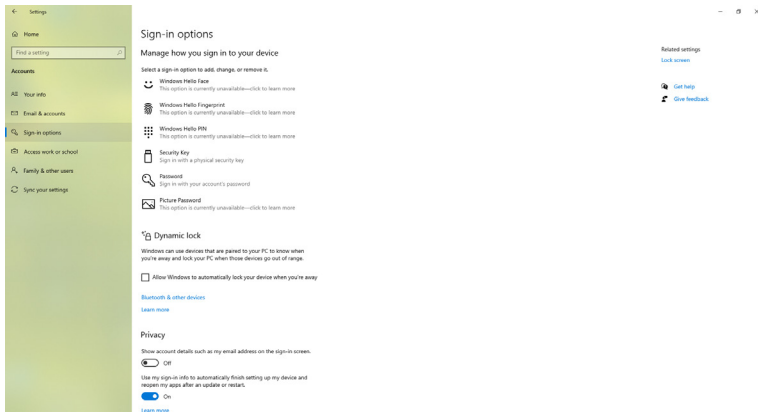

V razdelku **PIN** kliknite **Add (Dodaj)**, da prikažete zaslon **Set up a PIN (Nastavi kodo PIN)**. Vnesite novo kodo PIN in jo potrdite ter nato kliknite **OK (V redu)**.

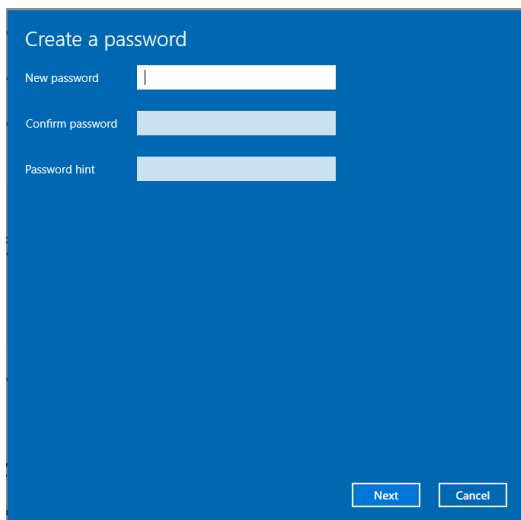

Ko končate, se odklenejo možnosti za nastavitve storitve Windows Hello. Kliknite **Set up (Nastavi)** v razdelku **Windows Hello**, da prikažete **Windows Hello setup (Nastavitev storitve Windows Hello)**.

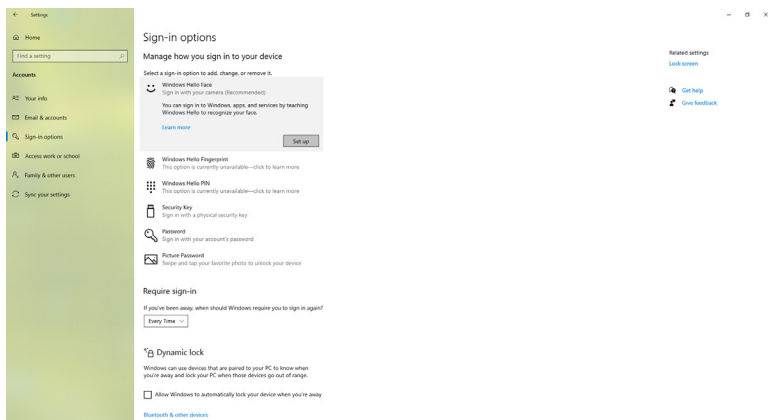

Prikaže se to sporočilo. Kliknite **Get started (Uvod)**.

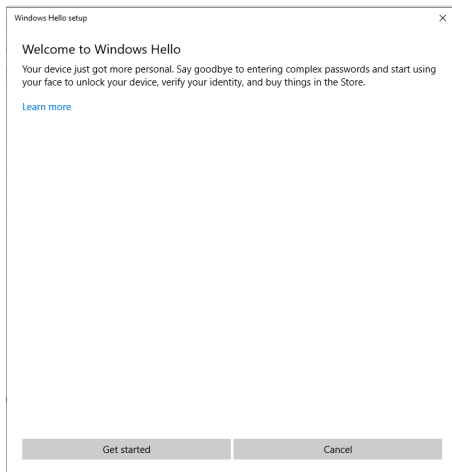

Glejte neposredno na zaslon in obraz pomaknite na sredino okvirja, prikazanega na zaslonu. Spletna kamera si bo zapomnila vaš obraz.

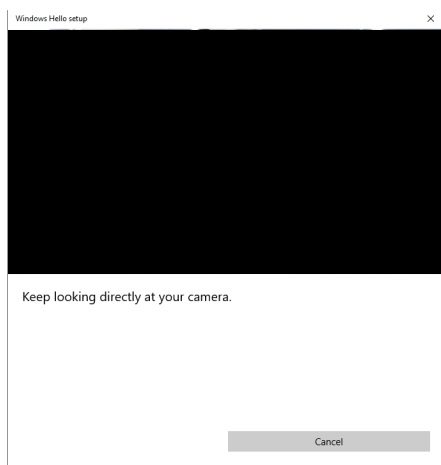

Ko se prikaže naslednje sporočilo, kliknite **Close (Zapri)**, da zaprete okno **Windows Hello setup (Nastavitev storitve Windows Hello)**.

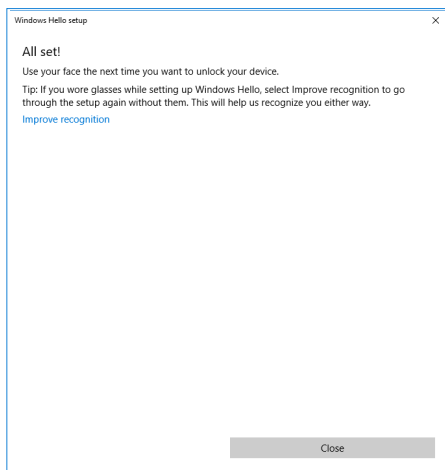

Ko končate nastavitev, imate na voljo možnost za izboljšanje funkcije prepoznavanja. Po potrebi kliknite **Improve recognition (Izboljšaj prepoznavo)**.



Nastavitev spletne kamere monitorja kot privzete nastavitve

Če želite ta monitor povezati s prenosnikom z vgrajeno spletno kamero, boste v upravitelju naprav na seznamu našli vgrajeno spletno kamero prenosnika in spletno kamero monitorja. Običajno sta kameri omogočeni in privzeta se uporablja vgrajena spletna kamera prenosnika.

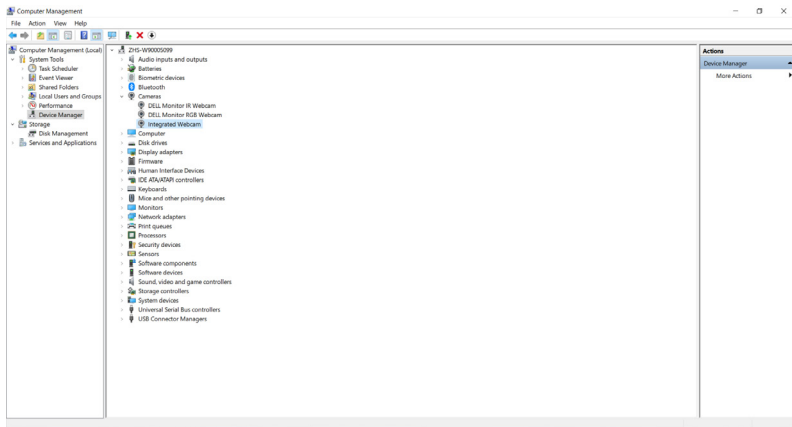

Če želite za privzeto nastavitev izbrati spletno kamero monitorja, onemogočite vgrajeno spletno kamero prenosnika. Če želite prepoznati vgrajeno spletno kamero prenosnika in jo onemogočiti, upoštevajte ta navodila:

Možnost **Dell Monitor IR Webcam (Spletna kamera IR monitorja Dell)** kliknite z desno tipko miške in nato kliknite **Properties (Lastnosti)**, da odprete **Dell Monitor IR Webcam Properties (Lastnosti spletne kamere IR monitorja Dell)**.

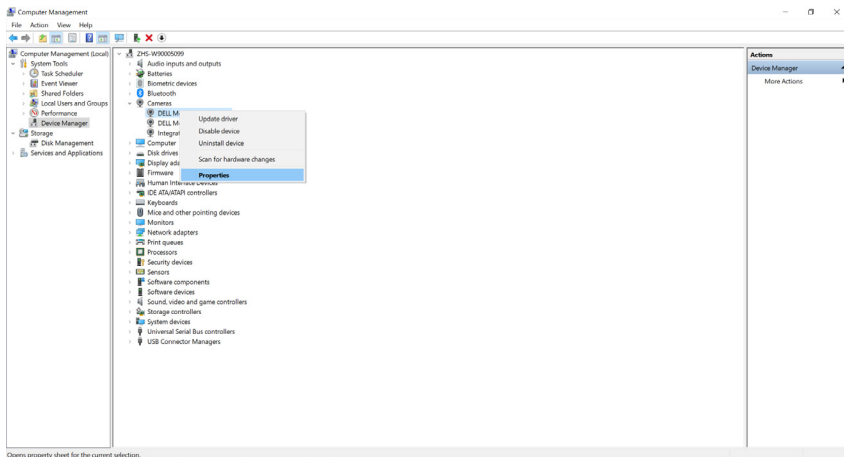

Opens property sheet for the current selection.



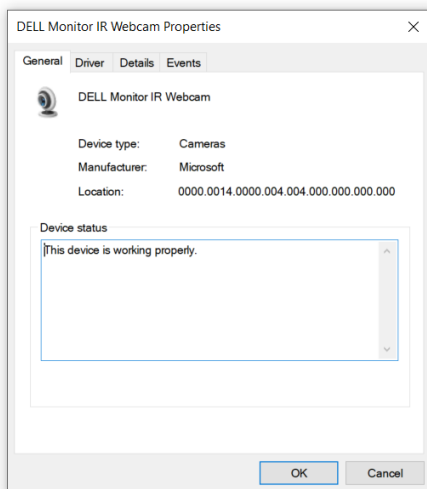

Kliknite **Details > Property (Podrobnosti > Lastnost)** in izberite **Hardware Ids (ID-ji strojne opreme)**.

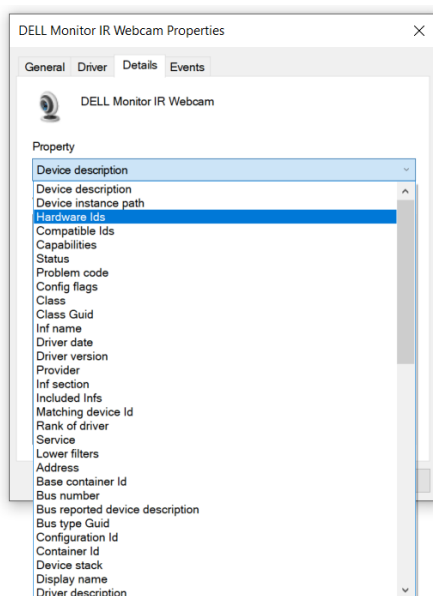

V razdelku **Value (Vrednost)** si lahko ogledate podrobnosti ID-jev strojne opreme za spletno kamero IR monitorja Dell. ID-ji strojne opreme vgrajene spletne kamere prenosnika in spletne kamere monitorja se razlikujejo. Pri modelih C2422HE/C2722DE/C3422WE so ID-ji strojne opreme za spletno kamero monitorja prikazani tako:

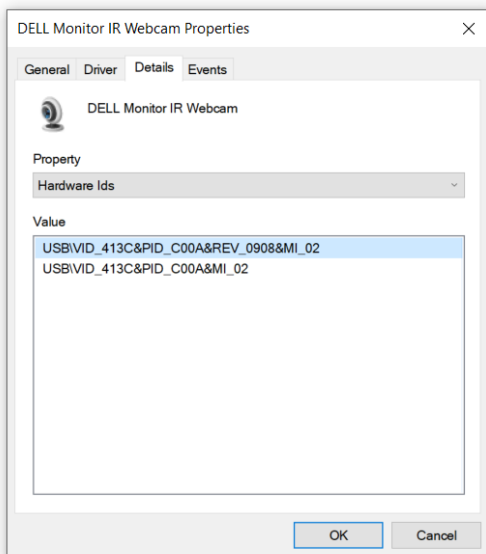

Z desno tipko miške kliknite spletno kamero **PC /Notebook (Računalnik/Prenosnik)**, ki ima različne ID-je strojne opreme, in nato kliknite **Disable (Onemogoči)**.

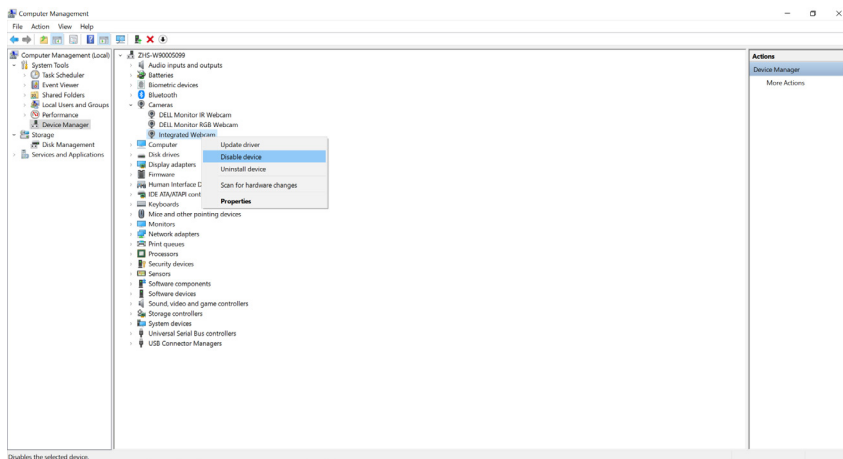

Prikaže se to sporočilo:

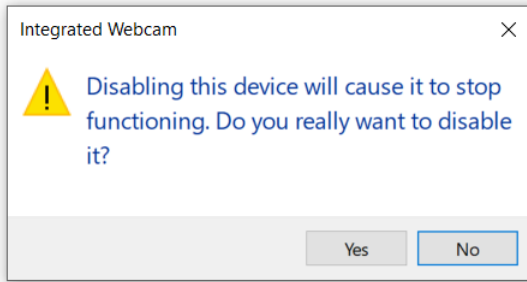

Kliknite »Da«. Spletna kamera prenosnika je tako onemogočena, za privzeto nastavitvev pa je sedaj izbrana spletna kamera monitorja. Znova zaženite prenosnik.

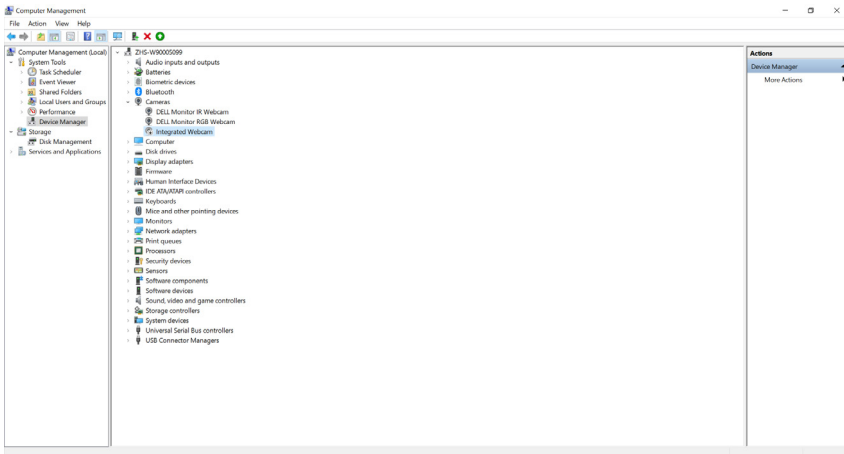

Nastavitev zvočnika monitorja kot privzete nastavitve

Če je vaš računalnik povezan z več zvočniki in želite za privzeto nastavitve konfigurirati zvočnik monitorja, upoštevajte ta navodila.

V območju z obvestili opravilne vrstice sistema Windows kliknite razdelek »Glasnost« z desno tipko miške.

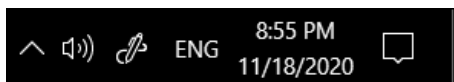

Kliknite **Playback devices (Naprave za predvajanje)**, da prikažete okno z nastavitvami za **Sound (Zvok)**.

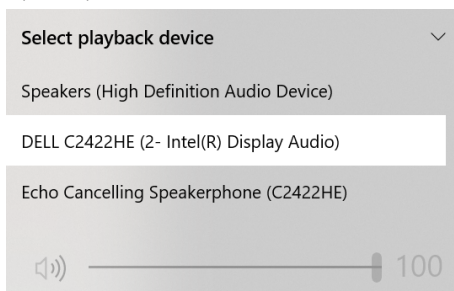

Če je monitor z računalnikom povezan le prek kabla HDMI ali DP, bo v nastavitvenem vmesniku **Sound (Zvok)** za monitor prikazan le en zvočnik z imenom **DELL C2422HE/C2722DE/C3422WE**.

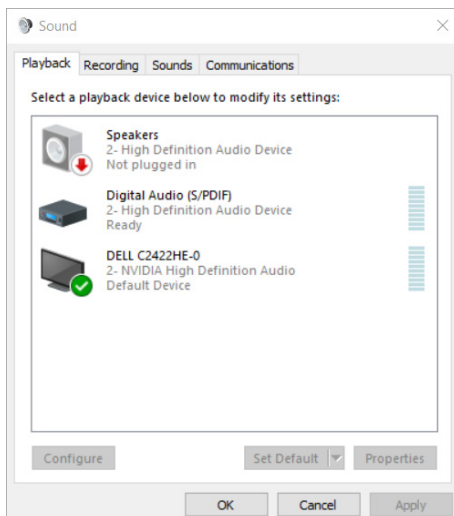

Kliknite **DELL C2422HE/C2722DE/C3422WE** in nato še **Set Default (Nastavi privzeto)**, da za privzeto nastavitve uporabite zvočnik monitorja.

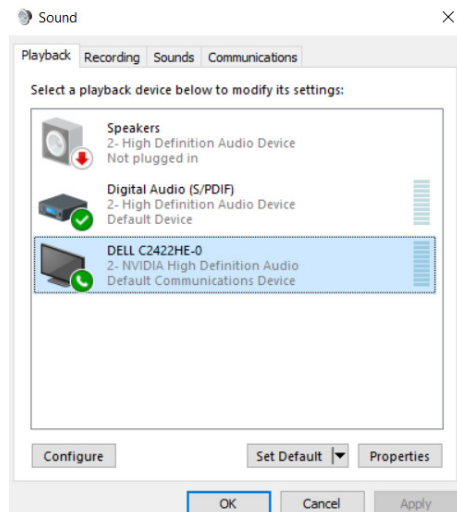

Kliknite **OK (V rdeu)**, da zaprete nastavitve **Sound (Zvok)**.

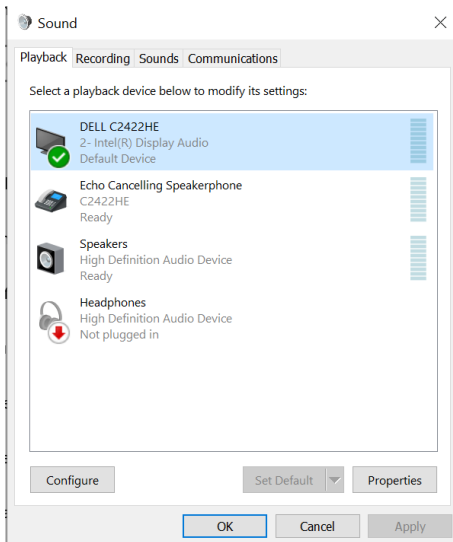

Če je monitor z računalnikom povezan prek kablov USB in HDMI ali DP, bosta v nastavitvenem vmesniku **Sound (Zvok)** za monitor prikazana dva zvočnika z imenoma **DELL C2422HE/C2722DE/C3422WE** in **Echo Cancelling Speakerphone (C2422HE/C2722DE/C3422WE)**. Razlika med zvočnikoma **DELL C2422HE/C2722DE/C3422WE** in **Echo Cancelling Speakerphone (C2422HE/C2722DE/C3422WE)** je le v drugem viru signala. Za privzeti zvočnik monitor izberite enega od teh dveh zvočnikov.

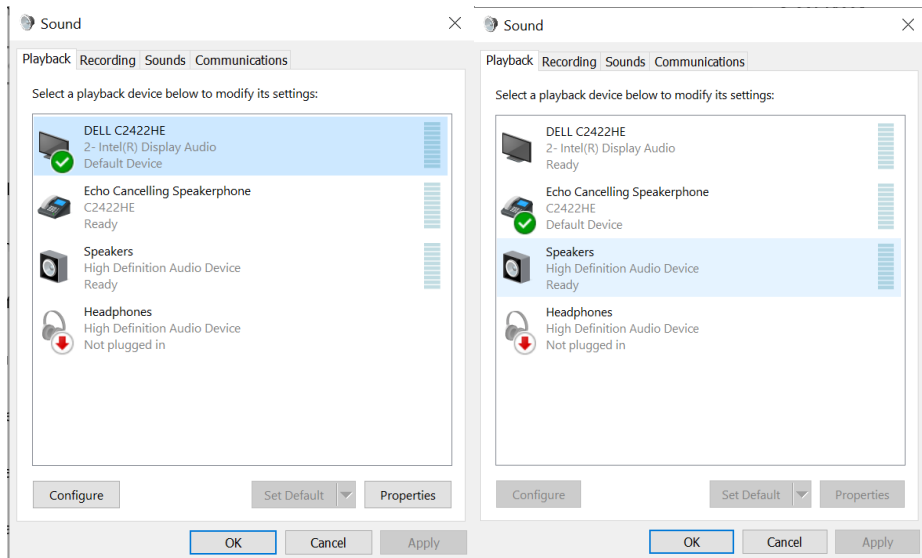

Odpravljanje težav

⚠ OPOZORILO: preden se lotite kakršnih koli postopkov v tem poglavju, upoštevajte **Varnostna navodila**.

Samodejni preskus

Vaš monitor ima vdelano funkcijo samodejnega preskusa, ki omogoča, da preverite, ali zaslon deluje pravilno. Če sta monitor in računalnik pravilno priključena, vendar zaslon kljub temu ne prikazuje slike, sledite navodilo za zagon funkcije samodejnega preskusa:

1. Izklopite računalnik in monitor.
2. Odklopite videokabel na zadnji strani računalnika. Če želite zagotoviti pravilno delovanje funkcije samodejnega preskusa, z zadnje strani računalnika odstranite vse digitalne in analogne kable.
3. Vključite monitor.

Če zaslon ne zazna videosignala in deluje pravilno, bi se moralo na zaslonu pojaviti plavajoče pogovorno okno (na črnem ozadju). Ko je način samodejnega preskusa aktiven, lička LED za vklop/izklop sveti belo. Eno od teh pogovornih oken (glejte spodaj) bo stalno prikazano na zaslonu, kar je odvisno od izbranega vhoda.

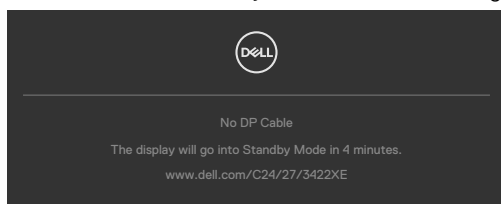

ali

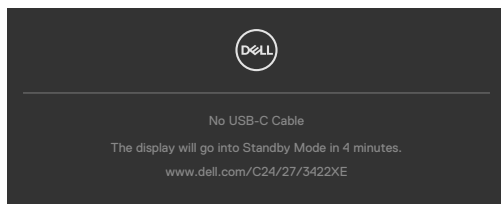

4. To okno se prikaže tudi med običajnim delovanjem sistema, če se videokabel odklopi ali poškoduje.
5. Izklopite monitor in znova priključite videokabel; nato znova vklopite računalnik in monitor.

Če ste upoštevali navodila iz prejšnjega postopka, monitor pa kljub temu še vedno ne prikazuje slike, preverite videokrmilnik in računalnik, saj monitor deluje pravilno.



Vgrajena diagnostika

Vaš monitor ima vgrajeno diagnostično orodje, s katerim lahko določite, ali so nepravilnosti slike na zaslonu prirojena težava monitorja, računalnika ali grafične kartice.

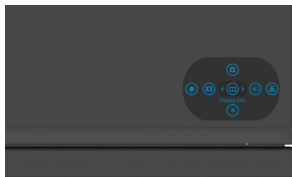

Zagon vgrajene diagnostike:

1. Prepričajte se, da je zaslon čist (na njegovi površini ni prašnih delcev).
2. Pritisnite in za štiri sekunde pridržite Button 5 (Gumb 5), dokler se na zaslonu ne prikaže meni.
3. S kontrolnikom igralne palice označite možnost Diagnostics (Diagnostika)  in pritisnite gumb na igralni palici, da zaženete diagnostiko. Prikaže se sivi zaslon.
4. Preglejte zaslon glede morebitnih pomanjkljivosti ali nepravilnosti.
5. Znova preklopite igralno palico, dokler se ne prikaže rdeči zaslon.
6. Preglejte zaslon glede morebitnih pomanjkljivosti ali nepravilnosti.
7. Ponovite koraka 5 in 6, dokler se na zaslonu ne prikažejo zelena, modra, črna in bela barva. Preglejte zaslon glede morebitne nepravilnosti ali pomanjkljivosti.

Preskus je končan, ko se na zaslonu prikaže besedilo. Za izhod znova preklopite kontrolnik igralne palice.

Če z vgrajenim diagnostičnim orodjem niste zaznali nobenih nepravilnosti zaslona, vaš monitor deluje pravilno. Preverite grafično kartico in računalnik.



Pogoste težave

V tej razpredelnici si lahko ogledate splošne informacije o pogostih težavah z monitorjem, na katere ste morda naleteli, in morebitne rešitve:

Pogosti pokazatelji	Kaj se zgodi	Morebitne rešitve
Ni videa/ lučka LED za vklop/izklop je izklopljena	Ni slike	<ul style="list-style-type: none">• Prepričajte se, da je videokabel, ki povezuje monitor in računalnik, pravilno priključen in trdno nameščen.• Z električno napravo preverite, da vtičnica deluje pravilno.• Prepričajte se, da ste gumb za vklop/izklop pritisnili v celoti.• Prepričajte se, da ste v meniju Input Source (Vir vhodnega signala) izbrali pravilni vhod.
Ni videa/ lučka LED za vklop/izklop je vklopljena	Ni slike ali ni svetlosti	<ul style="list-style-type: none">• V zaslonem meniju povečajte svetlost in kontrast.• Zaženite funkcijo samodejnega preskusa monitorja.• Preverite, ali je katera od nožic na priključku videokabla morda upognjena ali polomljena.• Zaženite vgrajeno diagnostiko.• Prepričajte se, da ste v meniju Input Source (Vir vhodnega signala) izbrali pravilni vhod.
Manjkajoče slikovne pike	Na zaslonu LCD so pike.	<ul style="list-style-type: none">• Izklopite in znova vklopite napajanje.• Trajno izklopljena slikovna pika je običajna okvara, do katere lahko pride pri tehnologiji LCD.• Če želite več informacij o pravilniku o kakovosti in slikovnih pikah monitorja Dell, obiščite spletno mesto: https://www.dell.com/pixelguidelines.
Stalne slikovne pike	Na zaslonu LCD so svetle pike.	<ul style="list-style-type: none">• Izklopite in znova vklopite napajanje.• Trajno izklopljena slikovna pika je običajna okvara, do katere lahko pride pri tehnologiji LCD.• Če želite več informacij o pravilniku o kakovosti in slikovnih pikah monitorja Dell, obiščite spletno mesto podpore Dell na naslovu: https://www.dell.com/pixelguidelines.
Težave s svetlostjo	Slika je pretemna ali presvetla.	<ul style="list-style-type: none">• Ponastavite monitor na tovarniške nastavitve.• V zaslonem meniju prilagodite svetlost in kontrast.



Pogosti pokazatelji	Kaj se zgodi	Morebitne rešitve
Težave, povezane z varnostjo	Vidni znaki dima ali isker	<ul style="list-style-type: none"> · Težave ne smete odpraviti. · Nemudoma se obrnite na družbo Dell.
Občasne težave	Zaslon se vklaplja in izklaplja.	<ul style="list-style-type: none"> · Prepričajte se, da je videokabel, ki povezuje monitor in računalnik, pravilno priključen in trdno nameščen. · Ponastavite monitor na tovarniške nastavitve. · Zaženite funkcijo samodejnega preskusa monitorja in preverite, ali se občasna težava pojavi tudi v načinu samodejnega preskusa.
Ni barv	Manjkajo barve na sliki.	<ul style="list-style-type: none"> · Zaženite samodejni preskus monitorja. · Prepričajte se, da je videokabel, ki povezuje monitor in računalnik, pravilno priključen in trdno nameščen. · Preverite, ali je katera od nožic na priključku videokabla morda upognjena ali polomljena.
Napačna barva	Barve slike niso pravilne	<ul style="list-style-type: none"> · V zaslonskem meniju Color (Barva) spremenite nastavitve za Preset Modes (Prednastavljeni načini) glede na uporabo. · Prilagodite vrednost R/G/B v razdelku Custom Color (Barva po meri) v zaslonskem meniju Color (Barva). · V zaslonskem meniju Color (Barva) spremenite vhodno obliko zapisa barv na »PC RGB« ali »YPbPr«. · Zaženite vgrajeno diagnostiko.
Zadržanje slike zaradi statične slike, ki je bila predolgo prikazana na zaslonu	Na zaslonu je prikazana bleda sence statične slike	<ul style="list-style-type: none"> · Nastavite izklop zaslona po nekaj minutah nedejavnosti. Te nastavitve lahko spremenite v meniju Nastavitve napajanja Windows ali Nastavitve za varčevanje z energijo Mac. · Lahko pa uporabite tudi dinamičen ohranjevalnik zaslona.



Pogosti pokazatelji	Kaj se zgodi	Morebitne rešitve
Mikrofon/spletna kamera ne deluje	<ul style="list-style-type: none"> • Modul spletne kamere se ne prikaže • Kabel USB ni priključen oz. izbran je napačen vir USB • Mikrofon/spletna kamera monitorja ni nastavljen kot privzeta naprava 	<ul style="list-style-type: none"> • Prikažite modul spletne kamere. • Priključite kabel USB (Type-A v Type-B ali Type-C v Type-C) in če ste priključili oboje vrat USB-B in USB-C, v zaslonskem meniju preklopite na vir USB. • V računalniku za privzeto napravo izberite mikrofon/spletno kamero monitorja.

Težave, specifične za izdelek

Težava	Kaj se zgodi	Morebitne rešitve
Slika na zaslonu je premajhna	Slika je prikazana na sredini, vendar se ne prilagaja celotni površini.	<ul style="list-style-type: none"> • Preverite nastavitvev Aspect Ratio (Razmerje med višino in širino) v razdelku Display (zaslon) zaslonskega menija. • Ponastavite monitor na tovarniške nastavitve.
Zaslona ni mogoče prilagoditi z gumbi na sprednji strani.	Zaslonski meni se ne prikaže.	<ul style="list-style-type: none"> • Izklopite zaslon, odklopite napajalnik kabel z monitorja, ga znova priključite in vklopite monitor.
Ni vhodnega signala ob pritisku kontrolnikov uporabnika.	Ni slike, lučka LED sveti belo.	<ul style="list-style-type: none"> • Preverite vir signala. Premaknite kazalec miške ali pritisnite poljubno tipko na tipkovnici, da preverite, ali računalnik morda ni v načinu varčevanja z energijo. • Preverite, ali je signalni kabel priključen pravilno. Po potrebi znova priključite signalni kabel. • Ponastavite računalnik ali videopredvajalnik.
Slika se ne razteza čez celoten zaslon.	Slika ne more zapolniti višine ali širine zaslona.	<ul style="list-style-type: none"> • Zaradi različnih oblik videozapisov (razmerje med višino in širino) DVD-jev, zaslon morda prikazuje vsebino v celozaslonskem načinu. • Zaženite vgrajeno diagnostiko.



Težava	Kaj se zgodi	Morebitne rešitve
Pri uporabi povezave DP z računalnikom slika ni prikazana	Črn zaslon	<ul style="list-style-type: none"> · Preverite, za kateri standard DP (C2422HE/C3422WE:DP 1.1a ali DP 1.2)(C2722DE:DP 1.1a ali DP 1.4) ima vaša grafična kartica certifikat. Prenesite in namestite najnovejši gonilnik za grafično kartico. · Nekatere grafične kartice DP 1.1a niso združljive z monitorji DP 1.2 (C2422HE/C3422WE), DP1.4(C2722DE). Odprite zaslonski meni in v razdelku »Input Source« (Vhodni vir) pritisnite tipko krmilne palice za izbiro DP ter jo pridržite 8 sekund, da nastavitev monitorja iz DP 1.2 v DP 1.1a oz. iz DP 1.4 v DP 1.1a.
Ni slike, če je monitor priključen na računalnik, prenosnik in druge naprave s kablom USB Type-C	Prazen zaslon	<ul style="list-style-type: none"> · Preverite, ali vmesnik USB Type-C naprave podpira nadomestni način DP. · Preverite, ali naprava zahteva napajanje, ki je večje od 90 W. · Vmesnik USB Type-C naprave ne podpira nadomestnega načina DP. · Nastavite Windows na način projiciranja. · Prepričajte se, da kabel USB Type-C ni poškodovan.
Polnjenje ne deluje, če uporabljate povezavo USB Type-C z računalnikom, prenosnikom in drugimi napravami	Ni polnjenja	<ul style="list-style-type: none"> · Preverite, ali naprava podpira enega od teh profilov polnjenja: 5 V/9 V/15 V/20 V. · Preverite, ali prenosnik zahteva napajalnik, ki zagotavlja > 90 W. · Če prenosnik zahteva napajalnik, ki zagotavlja > 90 W, ga morda ne boste mogli napolniti prek povezave USB Type-C. · Uporabljate lahko le napajalnik, ki ga je odobril Dell, ali napajalnik, kije priložen izdelku. · Prepričajte se, da kabel USB Type-C ni poškodovan.



Težava	Kaj se zgodi	Morebitne rešitve
Polnjenje s prekinitvami, če uporabljate povezavo USB Type-C z računalnikom, prenosnikom in drugimi napravami	Polnjenje s prekinitvami	<ul style="list-style-type: none"> Preverite, ali je največja poraba energije naprave večja od 90 W. Uporabljajte lahko le napajalnik, ki ga je odobril Dell, ali napajalnik, kije priložen izdelku. Prepričajte se, da kabel USB Type-C ni poškodovan.
Ni slike, če uporabljam USB Type-C MST	Črni zaslon ali drugi DUT ni primarni način	<ul style="list-style-type: none"> Vhod USB Type-C, odprite zaslonski meni in v meniju z informacijami o zaslonu preverite, ali je hitrost povezave nastavljena na HBR2 ali HBR3. Če je hitrost povezave nastavljena na HBR2, priporočamo, da uporabite kabel iz USB Type-C v DP za vklop funkcije MST.
Brez omrežne povezave	Povezava z omrežjem je prekinjena ali se občasno prekine	<ul style="list-style-type: none"> Preverite, ali je v zaslonskem meniju izbrana možnost, da imajo prednost podatki. Ko imate vzpostavljeno povezavo z omrežjem, ne pritiskajte gumb za vklop/izklop in poskrbite, da ostane v položaju za vklop.
Priključek LAN ne deluje	Težava z nastavitvijo operacijskega sistema ali kabelsko povezavo	<ul style="list-style-type: none"> Prepričajte se, da so v vašem računalniku nameščeni najnovejši BIOS in gonilniki za računalnik. V Upravitelju naprav sistema Windows preverite, ali je nameščen gigabitni ethernetni krmilnik RealTek. Če je v nastavitvah BIOS-a na voljo možnost za omogočanje ali onemogočanje nastavitve LAN/ GBE, se prepričajte, da je omogočena. Prepričajte se, da je ethernetni kabel čvrsto priključen na monitor in zvezdišče/usmerjevalnik/požarni zid. Preverite lučko LED stanja ethernetnega kabla, da potrdite povezljivost. Če lučka LED ne sveti, znova priključite oba konca ethernetnega kabla. Najprej izklopite računalnik, nato pa izključite kabel Type-C in napajalni kabel monitorja. Nato vklopite računalnik ter priključite napajalni kabel monitorja in kabel Type-C.



Težava	Kaj se zgodi	Morebitne rešitve
Gumbi monitorja (Izklop zvoka/ Zmanjšanje glasnosti/ Povečanje glasnosti/ Stikalo za sprejem klicev) ne delujejo v aplikaciji Microsoft Teams®	Gumbi monitorja (Izklop zvoka/ Zmanjšanje glasnosti/ Povečanje glasnosti/ Stikalo za sprejem klicev) ne delujejo v aplikaciji Microsoft Teams® v operacijskem sistemu Chrome/ Ubuntu	V aplikaciji Microsoft Teams® izvedite naslednja opravila: <ul style="list-style-type: none"> • Dotaknite se ikone klica, da sprejmete/prekinete klic • Prilagodite glasnost (povišajte oz. zmanjšajte) • Izklopite/vklopite zvok mikrofona • Vklopite/izklopite kamero
Videoposnetka ni mogoče posneti	Aplikacija za snemanje videoposnetkov ni združljiva s sistemom Windows 7	<ul style="list-style-type: none"> • Windows 7 ni podprt • Nadgradite na Windows 10
Slušalka z mikrofonom (kombinirana vtičnica, 3,5 mm) ne deluje z gumbom za izklop/vklop zvoka monitorja	Slušalka z mikrofonom (kombinirana vtičnica, 3,5 mm) ne deluje z gumbom za izklop/vklop zvoka monitorja, ko je prikazan modul kamere	<ul style="list-style-type: none"> • Za izklop/vklop zvoka uporabite ikono mikrofona v aplikaciji UC (npr. Microsoft Teams, Skype za podjetja, Zoom itd.)



Težava	Kaj se zgodi	Morebitne rešitve
Ko pritiskem gumb za zmanjšanje/povečanje velikosti ali gumb za izklop zvoka, lučka LED ne utripa	Ko pritiskem gumb za zmanjšanje/povečanje glasnosti ali gumb za izklop zvoka, lučka LED ne utripa prek povezave HDMI ali DP	Priključite kabel USB A–B
Kamera ali mikrofoni ne deluje	Kamera ali mikrofoni ne deluje prek povezave HDMI ali DP	Priključite kabel USB A–B
Vzpostavitev povezave z internetom prek ethernetnih vrat (RJ45) ni mogoča	V sistemu Windows 10 internetne povezave ni mogoče vzpostaviti prek ethernetnih vrat (RJ45)	Za varčevanje energije za krmilnik LAN preklopite iz možnosti »Omogoči« v »Onemogoči«
Mikrofon ne deluje ali ga ni mogoče zaznati	Mikrofon ne deluje ali ga aplikacija za snemanje govora z vgrajeno Intelovo centralno procesno enoto 11. generacije (Tiger Lake) ne zazna	V upravitelju naprav onemogočite Intelovo pametno zvočno tehnologijo za zvočni gonilnik USB in znova zaženite računalnik



Težava	Kaj se zgodi	Morebitne rešitve
Na posnetem videoposnetku ni mogoče slišati zvoka	Na videoposnetku, posnetem z Intelovo centralno procesno enoto 11. generacije (Tiger Lake), ni mogoče slišati zvoka	V upravitelju naprav onemogočite Intelovo pametno zvočno tehnologijo za zvočni gonilnik USB in znova zaženite računalnik
Ko pritisnem gumb za zmanjšanje/povečanje glasnosti, pride do zamika/zakasnitve pri odzivu zaslonske vrstice za glasnost	Ko pritisnem gumb za zmanjšanje/povečanje glasnosti, pride do zamika/zakasnitve pri odzivu zaslonske vrstice za glasnost monitorja, povezanega s platformo Intelove centralne procesne enote 11. generacije (Tiger Lake)	V upravitelju naprav onemogočite Intelovo pametno zvočno tehnologijo za zvočni gonilnik USB in znova zaženite računalnik



Težave, specifične za univerzalno serijsko vodilo (USB)

Specifični simptomi	Kaj se zgodi	Morebitne rešitve
Vmesnik USB ne deluje	Zunanje naprave USB ne delujejo	<ul style="list-style-type: none">• Preverite, ali je VKLOPLJEN zaslon.• V računalnik znova priključite vhodni kabel.• Znova priključite zunanje naprave USB (izhodni priključek).• Izklopite monitor in ga znova vklopite.• Znova zaženite računalnik.• Nekatere naprave USB, npr. prenosni trdi diski, potrebujejo močnejše napajanje; disk priklopite neposredno v računalnik.
Izjemno hitri vmesnik USB 3.2 Gen 1 je počasen.	Izjemno hitre zunanje naprave 3.2 Gen 1 delujejo počasi ali pa sploh ne delujejo	<ul style="list-style-type: none">• Preverite, ali vaš računalnik podpira možnost USB 3.0• Nekateri računalniki imajo vrata USB 3.0, USB 2.0 in USB 1.1. Prepričajte se, da uporabljate pravilna vrata USB.• V računalnik znova priključite vhodni kabel.• Znova priključite zunanje naprave USB (izhodni priključek).• Znova zaženite računalnik.
Brezžične zunanje naprave USB prenehajo delovati, ko je priključena naprava USB 3.0	Brezžične zunanje naprave USB se odzivajo počasi ali delujejo šele, ko se razdalja med njimi in sprejemnikom zmanjša	<ul style="list-style-type: none">• Povečajte razdaljo med brezžičnimi zunanji napravami USB 3.0 in brezžičnim sprejemnikom USB.• Sprejemnik USB postavite čim bližje brezžičnim zunanji napravam USB.• Uporabite kabelski podaljšek USB, da brezžični sprejemnik USB postavite čim dlje od vrat USB 3.0.
USB ne deluje	Funkcije USB ne delujejo	Upoštevajte preglednico za seznanjanje virov vhodnega signala in USB.



Dodatek

Obvestila Zvezne komisije za komunikacije (velja samo za ZDA) in druge informacije o predpisih

Več informacij o obvestilih Zvezne komisije za komunikacije in predpisih najdete na spletni strani https://www.dell.com/regulatory_compliance.

Obrnite se na Dell

Stranke v Združenih državah Amerike lahko pokličejo 800-WWW-DELL (800-999-3355).

 **OPOMBA:** če nimate na voljo povezave z internetom, lahko kontaktne informacije najdete na vašem računu o nakupu, embalaži, blagajniškemu izpisku ali katalogu izdelkov Dell.

Dell nudi različne možnosti za servis in podporo preko spleta in telefona. Storitve so odvisne od države in izdelka in niso na voljo v vseh državah.

Dostopanje do vsebine spletne podpore za monitorje:

Obiščite spletno mesto <https://www.dell.com/support/monitors>.

Stik z družbo Dell za prodajo, tehnično podporo ali podporo uporabnikom:

1. Obiščite spletno mesto <https://www.dell.com/support>.
2. V spustnem meniju za izbiro države/regije v spodnjem desnem kotu strani preverite svojo državo ali regijo.
3. Kliknite Contact Us (Stopite v stik z nami) ob spustnem seznamu držav.
4. Izberite ustrezen storitev ali povezavo do zelene podpore.
5. Izberite način za vzpostavitev stika z družbo Dell, ki vam ustreza.

Podatkovna baza izdelkov EU za energetske nalepke in informacijski list izdelka

C2422HE: <https://eprel.ec.europa.eu/qr/394427>

C2422HE WOST: <https://eprel.ec.europa.eu/qr/420518>

C2722DE: <https://eprel.ec.europa.eu/qr/394149>

C3422WE: <https://eprel.ec.europa.eu/qr/402022>

