

**Dell C2422HE**  
**Dell C2722DE**  
**Dell C3422WE Curvo**  
**Monitor de videoconferência**  
**Guia do usuário**

**Modelo:** C2422HE/C2722DE/C3422WE  
**Modelo regulatório:** C2422HEt/C2722DEt/C3422WEt





**NOTA:** Uma **NOTA** indica informações importantes que ajudam você a utilizar melhor o seu computador.



**CUIDADO:** Um **CUIDADO** indica dano potencial ao hardware ou perda de dados se as instruções não forem seguidas.



**ATENÇÃO:** Um **ATENÇÃO** indica um potencial de danos materiais, danos pessoais ou morte.

**Copyright © 2020 Dell Inc. ou suas subsidiárias. Todos os direitos reservados.** Dell, EMC e outras marcas comerciais são marcas comerciais da Dell Inc. ou de suas subsidiárias. Outras marcas comerciais podem ser marcas comerciais de seus respectivos proprietários.

A reprodução desses materiais de qualquer maneira sem a permissão por escrito da Dell Inc. é estritamente proibida.

Marcas registradas usadas neste texto: Dell e o logotipo DELL são marcas comerciais da Dell Inc. ; Microsoft e Windows são marcas comerciais ou marcas registradas da Microsoft Corporation nos Estados Unidos e/ou outros países. ENERGY STAR é uma marca registrada da Agência de Proteção Ambiental dos EUA. Como um parceiro ENERGY STAR, a Dell Inc. determinou que este produto atende às diretrizes ENERGY STAR para eficiência de energia.

Outras marcas e nomes comerciais podem ser usados neste documento para se referir às entidades que reivindicam as marcas e nomes ou a seus produtos. Dell Inc. isenta-se de qualquer interesse de propriedade em marcas e nomes comerciais que não sejam os seus.

# Conteúdo

<b>Instruções de Segurança</b>	<b>6</b>
<b>Sobre o seu monitor</b>	<b>7</b>
Conteúdo do pacote	7
Características do produto	8
Identificando partes e controles	10
Vista frontal	10
Vista traseira	12
Vista de baixo	13
<b>Especificações do Monitor</b>	<b>15</b>
Especificações de resolução	17
Modos de exibição predefinidos	18
Modos DP Multi-Stream Transport (MST)	20
Modos de Transporte Multi-Stream (MST) USB-C	20
Lista de compatibilidade de plataforma de Unified Communications (UC) (Comunicações Unificadas)	21
Especificações elétricas	22
Webcam - especificações do microfone	23
Especificações de Alto Falante	23
Características físicas	24
Características ambientais	26
Atribuições dos Pinos	27
Plug and play	35
Qualidade do monitor LCD e política de pixels	35
Ergonomia	36
Manuseando e movendo sua tela	38
Diretrizes de manutenção	39
Limpando o seu monitor	39
<b>Configurando o Monitor</b>	<b>40</b>
Conectando o suporte	40
Usando a inclinação, rotação e extensão vertical	43



Inclinação, rotação e Extensão vertical . . . . .	43
Girando a Tela (Apenas C2422HE/C2722DE) . . . . .	44
Configurando as definições de exibição no seu computador após rotação (Apenas C2422HE/C2722DE) . . . . .	45
Operando o monitor da webcam . . . . .	46
Conectando seu monitor . . . . .	46
Dell Power Button Sync (DPBS) (Sincronização do botão de energia Dell) . . . . .	51
Conectando o monitor para DPBS pela primeira vez . . . . .	53
Usando a função DPBS. . . . .	54
Conectando o monitor para a função USB-C Multi-Stream Transport (MST) (somente C2422HE/C2722DE) . . . . .	56
Conectando o monitor para USB-C . . . . .	57
Organizando seus cabos . . . . .	59
Protegendo seu monitor com a trava Kensington (Opcional) . . . . .	59
Removendo o suporte do monitor. . . . .	60
Montagem de parede (Opcional) . . . . .	61
<b>Operando o monitor . . . . .</b>	<b>62</b>
Ligue o monitor . . . . .	62
Utilizando o controle joystick . . . . .	62
Usando os controles do painel traseiro . . . . .	63
Usando a função de bloqueio OSD . . . . .	64
Botão do Painel- Frontal . . . . .	67
Uso do menu de exibição na tela (OSD). . . . .	68
Acessando o Menu do Sistema. . . . .	68
Mensagens de aviso OSD. . . . .	84
Configurando a resolução máxima . . . . .	89
Configurando o KVM USB Switch (Alternar USB KVM). . . . .	90
Configurando o Auto KVM . . . . .	93
Configurando o Windows Hello . . . . .	95
Configurando o monitor da webcam como configuração padrão . . . . .	99
Configurando o alto-falante do monitor como configuração padrão . . . . .	103



<b>Solução de problemas</b> . . . . .	<b>106</b>
Autoteste. . . . .	.106
Diagnóstico incorporado. . . . .	.107
Problemas comuns. . . . .	.108
Problemas específicos do produto . . . . .	.110
Problemas específicos com Universal Serial Bus (USB) . . . .	.116
<b>Apêndice</b> . . . . .	<b>117</b>
Avisos da FCC (somente EUA) e outras informações regulamentares . . . . .	.117
Como entrar em contato com a Dell. . . . .	.117
Banco de dados de produtos da UE para etiqueta de energia e ficha de informações do produto . . . . .	.117



# Instruções de Segurança

**⚠ ATENÇÃO: O uso de controles, ajustes ou procedimentos diferentes dos especificados nesta documentação pode resultar em exposição a choques, riscos elétricos e/ou mecânicos.**

- Coloque o monitor sobre uma superfície sólida e manuseie-o com cuidado. A tela é frágil e pode ser danificada caso derrubada ou atingida bruscamente
- Certifique-se que seu monitor é eletricamente compatível para operar com a voltagem disponível em sua localização.
- Mantenha o monitor em temperatura ambiente. Calor ou frio excessivo podem causar complicações no cristal líquido da tela.
- Não exponha o monitor a fortes vibrações ou condições de alto impacto. Por exemplo, não coloque o monitor dentro do porta malas de um carro.
- Desconecte o monitor quando não utilizá-lo por um extenso período de tempo.
- Para evitar choque elétrico, não tente remover nenhuma proteção ou tocar o interior do monitor.

Para obter informações sobre instruções de segurança, consulte Informações de Segurança, Ambientais e Regulamentares (ou SERI).



# Sobre o seu monitor

## Conteúdo do pacote

Seu monitor é enviado com os componentes mostrados na tabela abaixo. Se qualquer componente está faltando, entre em contato com a Dell. Para mais informações, ver [Como entrar em contato com a Dell](#).

 **NOTA: Alguns componentes podem ser opcionais e podem não ser enviados com seu monitor. Alguns recursos podem não estar disponíveis em alguns países.**

	Exibição
	Suporte de elevação
	Base do suporte
	Cabo de alimentação (varia de acordo com o país)
	Cabo DisplayPort (DisplayPort para DisplayPort)
	Cabo upstream USB 3.2 Gen1 Tipo-A para Tipo-B

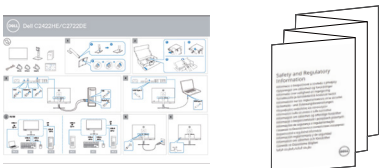

	<p>Cabo USB Tipo C (C para C)</p>
	<ul style="list-style-type: none"> <li>• Guia de instalação rápida</li> <li>• Informação de Segurança, Ambiental e Reguladora</li> </ul>

## Características do produto

O monitor **Dell C2422HE/C2722DE/C3422WE** tem uma matriz ativa, transistor de filme fino (TFT), tela de cristal líquido (LCD), e iluminação de fundo com LED. Os recursos do monitor incluem:

- **C2422HE:** 60,47 cm (23,8 pol) de área de visualização (medida na diagonal). Resolução 1920 x 1080(16:9) e suporte de tela cheia para resoluções mais baixas.
- **C2722DE:** 68,71 cm (27.0 pol) de área de visualização (medida na diagonal). Resolução 1920 x 1440 (16:9) e suporte de tela cheia para resoluções mais baixas.
- **C3422WE:** 86,71 cm (34,14 pol) de área de visualização (medida na diagonal). Resolução 3440 x 1440 (21:9) e suporte de tela cheia para resoluções mais baixas.
- Amplos ângulos de visão com 99% de cores sRGB.
- **C2422HE/C2722DE:** Capacidade de ajuste para inclinação, giro e extensão vertical.
- **C3422WE:** Recursos de ajuste de inclinação, rotação e extensão vertical.
- Alto falantes embutidos (2 x 5 W).
- Suporte removível e furos de montagem de 100 mm Video Electronics Standards Association (VESA™) para soluções de montagem flexíveis.
- O painel ultrafino minimiza a borda do painel no uso de vários monitores, facilitando a configuração com uma experiência de visualização elegante.
- Ampla conectividade digital com DP que ajuda a aprovar o seu monitor.
- Única fonte de alimentação USB tipo C para notebook compatível durante a recepção de sinais de vídeo e dados.
- As portas USB-C e RJ45 permitem uma experiência conectada à rede por um único cabo.
- Recurso plug and play, se suportado pelo seu sistema.
- Menu de opções exibidas na tela (OSD) para facilitar a configuração e a otimização da tela.





- Trava dos botões de energia e OSD.
  - Slot de trava de segurança.
  - **C2422HE/C2722DE:** ≤ 0,3 W em Modo de Espera.
  - **C3422WE:** ≤ 0,5 W em Modo de Espera.
  - Suporta o modo de seleção Picture by Picture (PBP) no C3422WE.
  - Permite ao usuário alternar a função USB KVM no modo PBP no C3422WE.
  - O monitor foi projetado com o recurso Dell Power Button Sync (DPBS) para controlar o estado de energia do sistema do PC a partir do botão de energia do monitor.\*
  - Troca de Painel Premium para ficar sem preocupações.
  - Otimize o conforto dos olhos com uma tela sem tremulação, minimizando a emissão de luz azul.
  - O monitor usa o painel de luz azul baixa e está em conformidade com o TUV Rheinland (solução de hardware) no modelo de configuração de fábrica/ configuração de fábrica.
  - Diminui o nível de luz azul pela tela e seus males para tornar o uso mais confortável para os seus olhos.
  - O monitor adota tecnologia anti cintilação, que livra os olhos da cintilação visível, traz uma experiência de visão confortável e previne usuários de tensão ocular e fadiga.
  - Certificado para Microsoft Teams®.
  - Certificado para Windows Hello® (autenticação facial) e oferece suporte a Microsoft Cortana®.
- \* O sistema de PC compatível com DPBS é a plataforma Dell OptiPlex 7090/3090 Ultra.

**⚠ ATENÇÃO: NOTA: Os possíveis efeitos da emissão de luz azul do monitor a longo prazo podem causar danos aos olhos, incluindo fadiga ou fadiga visual digital.**



# Identificando partes e controles

## Vista frontal

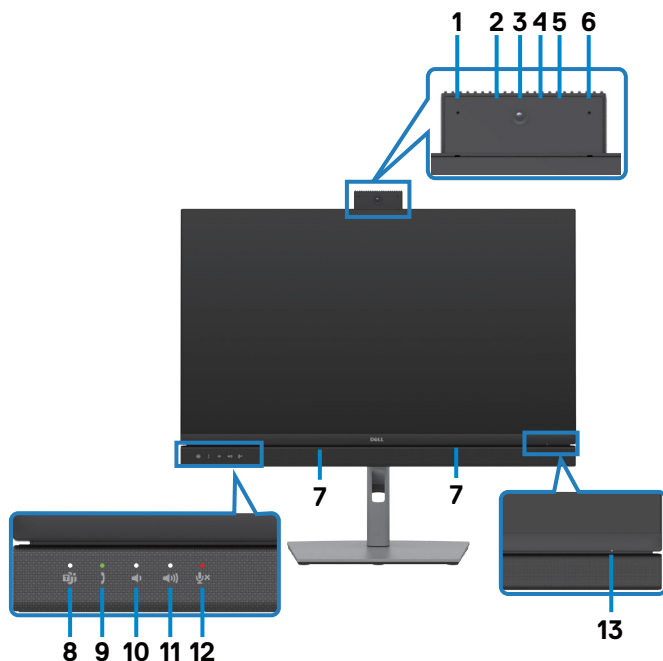

Rótulo	Descrição	Usar
1,6	Microfones	Microfones do monitor (Mic). O microfone é ativado quando o módulo de webcam e microfone são acionados. O microfone é desativado quando o módulo é retraído
3	Lentes da webcam	Transmite sua imagem em videoconferência A webcam é ativada quando o módulo de webcam e microfone é aberto. A webcam é desativada quando o módulo é retraído.
2,4	LED IV	Indicador de infravermelho (IV).
5	Indicador LED da webcam	Indicador da webcam. Acenderá em branco quando a webcam estiver em uso.
7	Alto Falantes embutidos	Para sair áudio da entrada de áudio.



<b>8</b>	Botão liga/desliga & LED	O LED acenderá em branco estático quando o Microsoft Teams® estiver conectado e em execução. O LED piscará quando houver uma notificação do Teams. Pressione rapidamente o botão para abrir o Teams e abrir uma notificação.
<b>9</b>	Hookswitch e LED	O LED piscará em verde quando houver uma chamada do Teams/Skype for Business (SfB). O LED acenderá em verde estático durante a chamada do Teams/Skype for Business (SfB). Pressione rapidamente para atender / encerrar a chamada. Pressione e segure para rejeitar a chamada.
<b>10</b>	Diminuir volume e LED	Pressione rapidamente para diminuir o volume em 2 unidades. Mantenha pressionado para diminuir o volume continuamente.
<b>11</b>	Aumentar o volume e LED	Pressione rapidamente para aumentar o volume em 2 unidades. Mantenha pressionado para aumentar o volume continuamente.
<b>12</b>	Microfone mudo e LED	Pressione para ativar e silenciar o microfone. O LED acenderá em vermelho estático quando o microfone for silenciado ou quando a webcam e o módulo de microfone forem retraídos. O LED apagará quando o microfone for habilitado/silenciado.
<b>13</b>	Indicador de energia LED	A luz branca contínua indica que o monitor está ligado e funcionando normalmente. A luz branca pulsante indica que o monitor está no modo de espera.



## Vista traseira



Rótulo	Descrição	Usar
1	Furos de montagem VESA (100 mm x 100 mm- atrás da tampa VESA acoplada)	Monte o monitor na parede usando o kit de montagem na parede compatível com VESA (100 mm x 100 mm).
2	Etiqueta regulamentar	Lista as aprovações regulatórias.
3	Botão de liberação do suporte	Solta o suporte do monitor.
4	Botão liga/desliga	Para ligar ou desligar o monitor.
5	Joystick	Use para controlar o menu OSD Para obter mais informações, consulte <b>Operando o monitor</b> .
6	Endereço Mac, código de barras, número de série e etiqueta de serviço	Consulte esta etiqueta se precisar entrar em contato com a Dell para obter suporte técnico. A etiqueta de serviço é um identificador alfanumérico exclusivo que permite o serviço técnico da Dell identificar os componentes de hardware no seu computador e acessar informações de garantia.
7	Slot de gerenciamento de cabos	Use para organizar os cabos colocando-os através do slot.



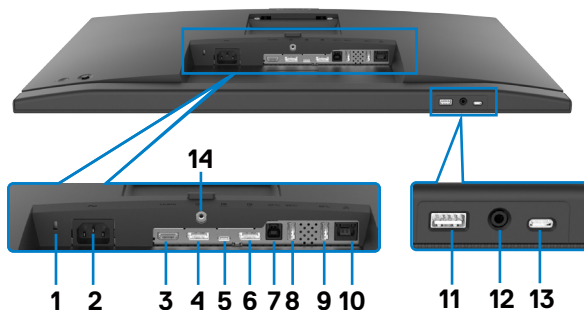

## Vista de baixo



Rótulo	Descrição	Usar
1	Slot da trava de segurança	Protege o monitor com trava do cabo de segurança (vendido separadamente).
2	Cabo de alimentação	Conecte o cabo de alimentação.
3	Porta HDMI	Conecte seu computador com o cabo HDMI.
4	Conector DP (entrada)	Conecte o cabo DP de seu computador.
5	USB Tipo-C upstream / DisplayPort	<p>Conecta ao seu computador usando o cabo USB TipoC. A porta USB Tipo-C oferece a taxa de transferência mais rápida (USB 3.2 Gen 1) e o modo alternativo com DP 1.2 (C2422HE / C3422WE) / DP 1.4 (C2722DE) suporta o seguinte, e PD 20 V/4,5 A, 15 V/3 A, 9 V/3 A, 5 V/3 A.</p> <ul style="list-style-type: none"> <li>Resolução máxima C2422HE de 1920 x 1080 a 60 Hz</li> <li>Resolução máxima C2722DE de 2560 x 1440 a 60 Hz</li> <li>Resolução máxima C3422WE de 3440 x 1440 a 60 Hz</li> </ul> <p><b>OBSERVAÇÃO:</b> O USB Tipo-C não é suportado nas versões anteriores ao Windows 10.</p>
6	Conector DP (saída)	<p>Saída DP para monitor compatível MST (transporte multi-stream). Para habilitar MST, consulte a instrução na seção <b>“Conectando o Monitor para Função DP MST”</b>.</p> <p><b>OBSERVAÇÃO:</b> Remova o tampão de borracha quando utilizar o conector de saída DP.</p> <p><b>OBSERVAÇÃO:</b> A porta é apenas para C2422HE/ C2722DE.</p>
7	Porta upstream USB-B	Conecte o cabo USB que vem com seu monitor ao seu computador. Quando o cabo estiver conectado, você pode usar os conectores USB downstream no seu monitor.



8,9,11	USB super speed 5 Gbps (USB 3.2 Gen 1) (3)	Conecte seu dispositivo USB. Você pode usar essas portas somente depois de ter conectado o cabo USB (Tipo A ao Tipo B ou Tipo C ao Tipo C) do computador ao monitor. Porta com o ícone  bateria suporta o carregamento da bateria Rev. 1.2.
10	Conector RJ-45	Conecte-se à Internet. Você somente pode navegar na Internet via RJ45 depois de conectar o cabo USB (Tipo-A ao Tipo-B ou Tipo-C ao Tipo-C) do computador ao monitor.
12	Plug do fone de ouvido	Conecta fones de ouvido ou headset para reproduzir áudio por meio dos canais de áudio HDMI, DisplayPort ou USB Tipo-C. <b>OBSERVAÇÃO: A pressão sonora excessiva dos fones de ouvido pode causar danos ou perda de audição. O ajuste do equalizador para o máximo aumenta a tensão de saída dos fones de ouvido e fones de ouvido e, portanto, o nível de pressão do som.</b>
13	Porta USB Tipo C downstream	Porta com o ícone  suporta 5 V/ 3 A. Conecte seu dispositivo USB. Você pode usar essas portas somente depois de ter conectado o cabo USB (Tipo A ao Tipo B do Tipo C ao Tipo C) do computador ao monitor.
14	Trava de suporte	Trave o suporte no monitor usando um parafuso M3 x 6 mm (parafuso não incluído).



## Especificações do Monitor

Modelo	C2422HE	C2722DE	C3422WE
Tipo de tela	Matriz ativa - LCD TFT		
Tipo de painel	Tecnologia In-plane switching		
Proporção	16:9	16:9	21:9
Dimensões da imagem visível			
Diagonal	60,47 cm (23,8 pol.)	68,47 cm (27 pol.)	86,71 cm (34,14 pol.)
Área ativa			
Horizontal	527,04 mm (20,75 pol.)	596,74 mm (23,49 pol.)	799,8 mm (31,49 pol.)
Vertical	296,46 mm (11,67 pol.)	335,66 mm (13,22 pol.)	334,80 mm (13,18 pol.)
Área	156246,28 mm <sup>2</sup> (242,18 pol. <sup>2</sup> )	200301,75 mm <sup>2</sup> (310,47 pol. <sup>2</sup> )	267773,04 mm <sup>2</sup> (415,05 pol. <sup>2</sup> )
Espaçamento de pixel	0,2745(H) mm x 0,2745 (V) mm	0,2331 (H) mm x 0,2331 (V) mm	0,2325(H) mm x 0,2325(V) mm
Pixel por polegada (PPI)	92,56	108,79	109,68
Ângulo de visão			
Horizontal	178° (típico)		
Vertical	178° (típico)		
Brilho	250 cd/m <sup>2</sup> (típico)	350 cd/m <sup>2</sup> (típico)	300 cd/m <sup>2</sup> (típico)
Relação de contraste	1000 a 1 (típico)		
Curvatura (Apenas para C3422WE)	NA	NA	3800R(Típico)
Revestimento da tela	Tratamento antirreflexo do polarizador frontal (3H) revestimento duro		
Luz de fundo	LED		
Tempo de resposta (cinza a cinza)	6 ms (rápido) 8 ms (Modo NORMAL)	6 ms (rápido) 8 ms (Modo NORMAL)	5 ms (rápido) 8 ms (Modo NORMAL)



Profundidade de cor	16,78 milhões de cores	16,78 milhões de cores	1070 millones de colores <sup>1</sup>
Gama de cores <sup>2</sup>	99% sRGB		
Conectividade	<ul style="list-style-type: none"> <li>• 1 x DP 1.2 (HDCP1.4)</li> <li>• 1 x HDMI1.4 (HDCP1.4)</li> </ul>	<ul style="list-style-type: none"> <li>• 1 x DP 1.4 (HDCP1.4)</li> <li>• 1 x HDMI1.4 (HDCP1.4)</li> </ul>	<ul style="list-style-type: none"> <li>• 1 x DP 1.2 (HDCP2.2)</li> <li>• 1 x HDMI2.0 (HDCP2.2)</li> </ul>
	<ul style="list-style-type: none"> <li>• 1 x USB Tipo-B (porta upstream USB 3.2 Gen 1)</li> <li>• 1 x USB Tipo-C (modo alternativo com porta upstream DisplayPort 1.4 / 1.2, USB 3.2 Gen 1, PD de fornecimento de energia até 90 W)</li> <li>• 1 x USB tipo C downstream (15W), USB 3.2 Gen1 (5 Gbps)</li> <li>• 1 x DP (saída) com MST (apenas para C2422HE/C2722DE)</li> <li>• 2 x USB super speed 5 Gbps (USB 3.2 Gen 1)</li> <li>• 1 x USB super speed 5 Gbps (USB 3.2 Gen 1) com capacidade de carregamento BC 1.2 a 2 A (máx.)</li> <li>• 1 x Conector de fone de ouvido de 3,5 mm</li> <li>• 1 x RJ45</li> </ul>		
Largura da borda (borda do monitor até a área ativa)			
Cima	5,80 mm	7,80 mm	8,03 mm
Esquerda/ Direita	5,80 mm	7,80 mm	8,03 mm
Baixo	50,89 mm	51,97 mm	56,60 mm
Ajustabilidade			
Suporte ajustável em altura	140 mm	120 mm	120 mm
Inclinação	-5° a 21°	-5° a 21°	-5° a 21°
Pivô	-45° a 45°	-45° a 45°	-30° a 30°
Eixo	-90° a 90°	-90° a 90°	NA
Ajuste de inclinação	NA	NA	-4° a 4°
Gerenciamento de cabos	Sim		





Compatibilidade do Dell Display Manager (DDM)	Organização fácil e outros recursos principais
Segurança	Slot da trava de segurança (Trava para cabos vendida separadamente)

<sup>1</sup> A saída de vídeo da porta DP/HDMI com resolução máxima de 3440x1440 a 60Hz é de 1,07 bilhões de cores. A saída de vídeo da porta USB-C com resolução máxima de 3440x1440 a 60Hz é 16,78 milhões de cores.

<sup>2</sup> Somente no painel nativo, na predefinição do Modo personalizado.

### Especificações de resolução

Modelo	C2422HE	C2722DE	C3422WE
Intervalo de varredura horizontal	30 kHz a 83 kHz	30 kHz a 90 kHz	30 kHz a 90 kHz
Intervalo de varredura vertical	56 Hz a 76 Hz		
Resolução máxima predefinida	1920 x 1080 a 60 Hz	2560 x 1440 a 60 Hz	3440 x 1440 a 60 Hz
Capacidade de conexões de vídeo (Modo alternativo HDMI & DP & USB Tipo-C)	480i, 480p, 576i, 560p, 720p, 1080i, 1080p		



## Modos de exibição predefinidos

### C2422HE

Modo de exibição	Frequência horizontal (kHz)	Frequência vertical (Hz)	Pixel Clock (MHz)	Polarização do sinal (Horizontal/Vertical)
VESA, 720 x 400	31,47	70	28,32	-/+
VESA, 640 x 480	31,47	60	25,17	-/-
VESA, 640 x 480	37,50	75	31,5	-/-
VESA, 800 x 600	37,88	60	40	+/+
VESA, 800 x 600	46,88	75	49,5	+/+
VESA, 1024 x 768	48,36	60	65	-/-
VESA, 1024 x 768	60,02	75	78,75	+/+
VESA, 1152 x 864	67,50	75	108	+/+
VESA, 1280 x 1024	64,0	60	108	+/+
VESA, 1280 x 1024	80,0	75	135	+/+
VESA, 1600 x 900	55,99	60	118,25	+/+
VESA, 1920 x 1080	67,50	60	148,50	+/+

### C2722DE

Modo de exibição	Frequência horizontal (kHz)	Frequência vertical (Hz)	Pixel Clock (MHz)	Polarização do sinal (Horizontal/Vertical)
VESA, 720 x 400	31,50	70	28,30	-/+
VESA, 640 x 480	31,50	60	25,20	-/-
VESA, 640 x 480	37,50	75	31,50	-/-
VESA, 800 x 600	37,90	60,30	40	+/+
VESA, 800 x 600	46,90	75	49,50	+/+
VESA, 1024 x 768	48,40	60	65	-/-
VESA, 1024 x 768	60,0	75	78,80	+/+
VESA, 1152 x 864	67,50	75	108	+/+
VESA, 1280 x 1024	64,0	60	108	+/+
VESA, 1280 x 1024	80,0	75	135	+/+
VESA, 1600 x 1200	75,0	60	162	+/+
VESA, 1920 x 1080	67,50	60	148,50	+/+



VESA, 2048 x 1080	58,23	26,37	23,99	+/-
VESA, 2048 x 1080	66,58	60	147,16	+/-
VESA, 2560 x 1440	88,80	60	241,50	+/-

## C3422WE

<b>Modo de exibição</b>	<b>Frequência horizontal (kHz)</b>	<b>Frequência vertical (Hz)</b>	<b>Pixel Clock (MHz)</b>	<b>Polarização do sinal (Horizontal/Vertical)</b>
VESA, 720 x 400	31,50	70	28,30	-/+
VESA, 640 x 480	31,50	60	25,20	-/-
VESA, 640 x 480	37,50	75	31,50	-/-
VESA, 800 x 600	37,90	60,30	40,0	+/+
VESA, 800 x 600	46,90	75	49,50	+/+
VESA, 1024 x 768	48,40	60	65,0	-/-
VESA, 1024 x 768	60	75	78,80	+/+
VESA, 1152 x 864	67,50	75	108	+/+
VESA, 1280 x 1024	64	60	108	+/+
VESA, 1280 x 1024	80	75	135	+/+
VESA, 1600 x 1200	75	60	162	+/+
VESA, 1920 x 1080	67,50	60	148,50	+/+
VESA, 2048 x 1080	66,58	60	147,16	+/-
VESA, 2560 x 1440	88,80	60	241,50	+/-
CVT, 3440 x 1440	88,81	60	319,75	+/-



## Modos DP Multi-Stream Transport (MST)

### C2422HE

Monitor de Fonte MST	O número máximo de monitores externos que podem ser suportados
	1920 x 1080 a 60 Hz
1920 x 1080 a 60 Hz	3

**OBS.:** Resolução máxima do monitor externo suportado é 1920 x 1080 a 60 Hz apenas.

### C2722DE

Monitor de Fonte MST	O número máximo de monitores externos que podem ser suportados
	2560 x 1440 a 60 Hz
2560 x 1440 a 60 Hz	1

**OBS.:** Resolução máxima do monitor externo suportado é 2560 x 1440 a 60 Hz apenas.

**OBSERVAÇÃO:** USB 3.2 Gen1 reduzido para USB2.0

Se quiser manter a largura de banda USB 3.2 Gen1, mude para o cabo USB 3.2 Gen2 (1m)

## Modos de Transporte Multi-Stream (MST) USB-C

### C2422HE

Monitor de Fonte MST	O número máximo de monitores externos que podem ser suportados
	1920 x 1080 a 60 Hz
1920 x 1080 a 60 Hz	1

### C2722DE

Informação da Tela OSD: Taxa de link (atual)	O número máximo de monitores externos que podem ser suportados
	2560 x 1440 a 60 Hz
HBR3(DP 1.4)	1
HBR2(DP 1.2)	0

**OBSERVAÇÃO:** A saída DP para MST é compatível apenas com C2422HE e C2722DE.



## Lista de compatibilidade de plataforma de Unified Communications (UC) (Comunicações Unificadas)

A tabela abaixo destaca as funções de chamada que funcionam no Dell Video Conferencing Monitor - C2422HE, C2722DE e C3422WE ao usar as seguintes plataformas UC#.

Funções de chamada	Trazer Microsoft Teams	Atender chamada	Terminar chamada	Rejeitar chamada	Diminuir o volume do alto-falante	Aumentar o volume do alto-falante	Mudo/ Microfone com som
Botão	Teams	Hookswitch	Hookswitch	Hookswitch	Volume Down (Diminuir volume)	Volume Up (Aumentar volume)	Mute (Mudo)
Microsoft Teams	√	√	√	√	√	√	√
Skype para Negócios	x	√	√	√	√	√	√
Zoom	x	x	x	x	√	√	√*
Google Hangouts	x	x	x	x	√	√	√*
BlueJeans	x	x	x	x	√	√	√*
Cisco Webex	x	x	x	x	√	√	√*
Facetime	x	x	x	x	√	√	√*
Slack	x	x	x	x	√	√	√*
GoToMeeting	x	x	x	x	√	√	√*

√ A função de chamada no Dell C2422HE/C2722DE/C3422WE funciona com a plataforma UC

x A função de chamada no Dell C2422HE/C2722DE/C3422WE não funciona com a plataforma UC

\* A função Mudo no Dell C2422HE / C2722DE / C3422WE funciona pressionando o botão Mudo, mas o ícone Mudo na plataforma UC não está sincronizado (o ícone mostra não mudo).

# No sistema operacional Windows 10 de 64 bits



## Especificações elétricas

Modelo	C2422HE	C2722DE	C3422WE
Sinais de entrada de vídeo	<ul style="list-style-type: none"> <li>Sinal de vídeo digital para cada linha diferencial</li> <li>Por linha diferencial com impedância de 100 ohm</li> <li>Suporte para entrada de sinal DP/HDMI/USB Tipo-C</li> </ul>		
Tensão de entrada/frequência/corrente	100-240 VAC/50 ou 60 Hz $\pm$ 3 Hz/2,3 A (máximo)	100-240 VAC/50 ou 60 Hz $\pm$ 3 Hz/2,5 A (máximo)	100-240 VAC/50 ou 60 Hz $\pm$ 3 Hz/2,8 A (máximo)
Corrente de partida	120 V: 42 A (Máx.) 240 V: 80 A (Máx.)		
Consumo de energia	0,2 W (Modo desligado) <sup>1</sup> 0,2 W (Modo de espera) <sup>1</sup> 18 W (Modo ligado) <sup>1</sup> 195 W (Máx.) <sup>2</sup> 13,81 W ( $P_{on}$ ) <sup>3</sup> 48,60 W (TEC) <sup>3</sup>	0,2 W (Modo desligado) <sup>1</sup> 0,3 W (Modo de espera) <sup>1</sup> 26,50 W (Modo ligado) <sup>1</sup> 210 W (Máx.) <sup>2</sup> 19,45 W ( $P_{on}$ ) <sup>3</sup> 64,64 W (TEC) <sup>3</sup>	0,3 W (Modo desligado) <sup>1</sup> 0,4 W (Modo de espera) <sup>1</sup> 32,50 W (Modo ligado) <sup>1</sup> 220 W (Máx.) <sup>2</sup> 27,70 W ( $P_{on}$ ) <sup>3</sup> 89,08 W (TEC) <sup>3</sup>

<sup>1</sup> Conforme definido na UE 2019/2021 e na UE 2019/2013.

<sup>2</sup> Brilho máximo e configuração de contraste com carga máxima de energia em todas as portas USB.

<sup>3</sup>  $P_{on}$ : Consumo de Energia de modo ligado como definido na versão Energy Star 8.0.  
TEC: Consumo total de energia em kWh como definido na versão Energy Star 8.0.

Este documento é apenas informativo e reflete o desempenho em laboratório. Seu produto pode funcionar de modo diferente, dependendo do software, componentes e periféricos que você encomendou e não terá nenhuma obrigação de atualizar essas informações. Assim, o cliente não deve confiar nesta informação na tomada de decisões sobre as tolerâncias elétrica ou de outra forma. Nenhuma garantia quanto à precisão ou integridade é expressa ou implícita.

 **OBSERVAÇÃO: Este monitor é certificado pela ENERGY STAR.**



Este produto está qualificado para o ENERGY STAR nas configurações padrão de fábrica, que podem ser restauradas pela função “Reset de Fábrica” no menu OSD. Alterar as configurações padrão de fábrica ou ativar outros recursos pode aumentar o consumo de energia, que pode exceder o limite especificado pela ENERGY STAR.



## Webcam - especificações do microfone

Lente	Campo de visão	75,4° para 2560 x 1920
	Modo de foco	Foco fixo
	Área de foco	35 cm ~ 1,5 m
	Distância de foco (modo normal)	70 cm
Sensor de imagem	Tamanho da matriz ativa	5 megapixels
Especificação de Vídeo	Taxa de quadros de vídeo	1920 x 1080 (Full HD) - até 30 quadros por segundo
Especificação de áudio	Tipo de microfone	Microfone digital x 2
Interface	USB 2.0 de alta velocidade	
Fonte de energia	3,3 volts +/- 5% para USB e microfone	
	5 volts +/- 5% para câmera IR	

## Especificações de Alto Falante

Modelo	C2422HE	C2722DE	C3422WE
Potência avaliada do Alto Falante	2 x 5 W		
Frequência de Resposta	200 Hz - 16 kHz		
Impedância	8 ohms		



## Características físicas

Modelo	C2422HE	C2722DE	C3422WE
Tipo de conector	<ul style="list-style-type: none"> <li>• Conector DP (entrada DP e saída DP em C2422HE/ C2722DE. Somente DP em C3422WE)</li> <li>• HDMI conector</li> <li>• USB Tipo C conector</li> <li>• Conector de áudio</li> <li>• RJ45 conector</li> <li>• Conector upstream USB x 2</li> <li>• Conector de porta downstream USB 3.2 Gen1 x 3</li> <li>• Conector de downstream USB Tipo C</li> </ul>		
Tipo de cabo de sinal	Cabo DP para DP 1,8 M Cabo USB 3.2 Gen 1 Type-A para B 1,8 M Cabo USB 3.2 Gen 1 Type-C para C 1,8 M		
Dimensões (com suporte)			
Altura (estendida)	544,08 mm (21,40 pol.)	565,57 mm (22,30 pol.)	576,20 mm (22,68 pol.)
Altura (comprimido)	404,08 mm (15,90 pol.)	445,57 mm (17,54 pol.)	456,20 mm (17,96 pol.)
Largura	538,64 mm (21,21 pol.)	612,34 mm (24,11 pol.)	815,85 mm (32,10 pol.)
Profundidade	185 mm (7,30 pol.)	230 mm (9,10 pol.)	234,95 mm (9,30 pol.)
Dimensões (sem suporte)			
Altura	383,15 mm (13,90 pol.)	425,43 mm (16,75 pol.)	434,43 mm (17,08 pol.)
Largura	538,64 mm (21,21 pol.)	612,34 mm (24,11 pol.)	815,85 mm (32,10 pol.)
Profundidade	51,24 mm (2 pol.)	53,93 mm (2,10 pol.)	81,08 mm (3,20 pol.)
Dimensões do suporte			
Altura (estendida)	428,30 mm (16,90 pol.)	428,30 mm (16,90 pol.)	433,32 mm (17,10 pol.)





Altura (comprimido)	381,50 mm (15,02 pol.)	381,50 mm (15,02 pol.)	386,50 mm (15,20 pol.)
Largura	267,68 mm (10,50 pol.)	300,01 mm (11,81 pol.)	306,91 mm (12,10 pol.)
Profundidade	185 mm (7,30 pol.)	230 mm (9,10 pol.)	234,95 mm (9,25 pol.)
Peso			
Peso com embalagem	8,82 kg (19,50 lb)	12,62 kg (27,80 lb)	16 kg (35,20 lb)
Peso com montagem do suporte e cabos	6,53 kg (14,40 lb)	9,21 kg (20,30 lb)	11,35 kg (25 lb)
Peso sem montagem do suporte (para considerações sobre montagem na parede ou montagem VESA - sem cabos)	4,33 kg (9,60 lb)	5,74 kg (12,70 lb)	7,30 kg (16,06 lb)
Peso da montagem do suporte	1,79 kg (3,90 lb)	3,06 kg (6,70 lb)	3,54 kg ( 7,79 lb)



## Características ambientais

Normas em conformidade	
<ul style="list-style-type: none"><li>• Monitor com certificação ENERGY STAR</li><li>• EPEAT registrado quando aplicável. O registro EPEAT varia por país. Ver <a href="https://www.epeat.net">https://www.epeat.net</a> para o status de registro pelo país.</li><li>• Monitores certificados TCO e TCO Edge.</li><li>• Conforme com RoHS</li><li>• Monitor livre de BFR/PVC (excluindo os cabos externos)</li><li>• Atende aos requisitos atuais de vazamento da NFPA 99</li><li>• Vidro sem arsênio e sem mercúrio para o painel apenas</li></ul>	
Temperatura	
Operação	0°C a 40°C (32°F a 104°F)
Não operacional	-20°C a 60°C (-4°F a 140°F)
Umidade	
Operação	10% a 80% (sem condensação)
Não operacional	5% a 90% (sem condensação)
Altitude	
Operação	5,000 m (16,404 pés) (máximo)
Não operacional	12,192 m (40,000 pés) (máximo)
Dissipação térmica	
<b>C2422HE</b>	665,37 BTU/hora (Máximo) 61,42 BTU/hora (Modo ligado)
<b>C2722DE</b>	716,55 BTU/hora (Máximo) 90,42 BTU/hora (Modo ligado)
<b>C3422WE</b>	750,67 BTU/hora (Máximo) 108,44 BTU/hora (Modo ligado)



## Atribuições dos Pinos

### Conector DP (entrada)

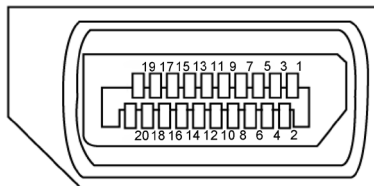

Número do pin	Lado 20 pinos do cabo de sinal Conectado
1	ML3(n)
2	GND
3	ML3(p)
4	ML2(n)
5	GND
6	ML2(p)
7	ML1(n)
8	GND
9	ML1(p)
10	ML0(n)
11	GND
12	ML0(p)
13	CONFIG1
14	CONFIG2
15	AUX CH (p)
16	GND
17	AUX CH (n)
18	Detecção Hot Plug
19	Retornar
20	DP_PWR



## Conector DP (saída)

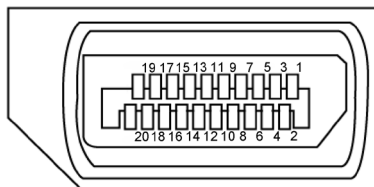

Número do pin	Lado 20 pinos do cabo de sinal Conectado
1	ML0(p)
2	GND
3	ML0(n)
4	ML1(p)
5	GND
6	ML1(n)
7	ML2(p)
8	GND
9	ML2(n)
10	ML3(p)
11	GND
12	ML3(n)
13	CONFIG1
14	CONFIG2
15	AUX CH (p)
16	GND
17	AUX CH (n)
18	Detecção Hot Plug
19	Retornar
20	DP_PWR



## Conector HDMI

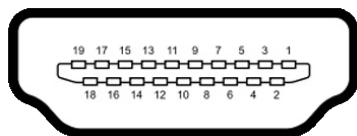

Número do pin	Lado 19 pinos do cabo de sinal Conectado
1	TMDS DATA 2+
2	TMDS DATA 2 SHIELD
3	TMDS DATA 2-
4	TMDS DATA 1+
5	TMDS DATA 1 SHIELD
6	TMDS DATA 1-
7	TMDS DATA 0+
8	TMDS DATA 0 SHIELD
9	TMDS DATA 0-
10	TMDS CLOCK+
11	TMDS CLOCK SHIELD
12	TMDS CLOCK-
13	CEC
14	Reservado (N.C. no dispositivo)
15	DDC CLOCK (SCL)
16	DDC DATA (SDA)
17	DDC/CEC TERRA
18	+5 V POWER
19	HOT PLUG DETECT



## Conector USB do Tipo C

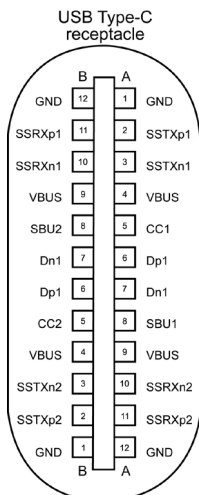



typically connected to a charger through a Type-C cable

Pino	Sinal	Pino	Sinal
<b>A1</b>	GND	<b>B12</b>	GND
<b>A2</b>	SSTXp1	<b>B11</b>	SSRXp1
<b>A3</b>	SSTXn1	<b>B10</b>	SSRXn1
<b>A4</b>	VBUS	<b>B9</b>	VBUS
<b>A5</b>	CC1	<b>B8</b>	SBU2
<b>A6</b>	Dp1	<b>B7</b>	Dn1
<b>A7</b>	Dn1	<b>B6</b>	Dp1
<b>A8</b>	SBU1	<b>B5</b>	CC2
<b>A9</b>	VBUS	<b>B4</b>	VBUS
<b>A10</b>	SSRXn2	<b>B3</b>	SSTXn2
<b>A11</b>	SSRXp2	<b>B2</b>	SSTXp2
<b>A12</b>	GND	<b>B1</b>	GND





## Interface Bus Serial Universal (USB)

Esta seção fornece a você informações sobre as portas USB disponíveis em seu monitor.

 **OBSERVAÇÃO:** Até 2 A na porta downstream USB (porta com o ícone  bateria) com carregamento da bateria Rev. 1,2 dispositivos de conformidade; até 0,9 A nas outras portas downstream USB; Até 3 A na porta downstream USB Tipo-C (porta com ícone ) com dispositivos de conformidade de 5 V/3 A. Seu computador tem as seguintes portas USB:

- ♦ 2 upstream - na parte traseira.
- ♦ 4 downstream - 2 na parte inferior, 2 na parte traseira.

Porta de carregamento de energia - as portas com o ícone de bateria  suportam a capacidade de carregamento rápido atual se o dispositivo for compatível com BC 1,2. A porta downstream USB Tipo-C com o ícone  suporta a capacidade de carregamento rápido de corrente se o dispositivo for compatível com 5V/3A.

 **OBSERVAÇÃO:** As portas USB do monitor funcionam apenas quando o monitor está ligado ou no Modo de espera. Ligado no Modo de espera, se o cabo USB (Tipo-C a Tipo-C) estiver conectado, as portas USB podem funcionar normalmente. Caso contrário, siga a configuração OSD de Outro carregamento USB, se a configuração estiver “Ligado no modo de espera”, o USB funcionará normalmente; caso contrário, o USB será desativado. Se você desligar o monitor e depois ligá-lo, os periféricos conectados podem levar alguns segundos para retomar a funcionalidade normal.

<b>Velocidade de transferência</b>	<b>Taxa de dados</b>	<b>Consumo máximo de energia (cada porta)</b>
super speed	5 Gbps	4,5 W
Hi-Speed	480 Mbps	2,5 W
Velocidade total	12 Mbps	2,5 W



## Porta USB upstream

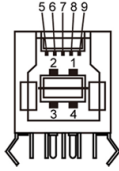

Número do PIN	Nome do Sinal
1	VBUS
2	D-
3	D+
4	GND
5	StdB_SSTX-
6	StdB_SSTX+
7	GND_DRAIN
8	StdB_SSRX-
9	StdB_SSRX+
<b>Concha</b>	Escudo

## Porta downstream USB

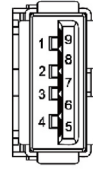

Número do PIN	Nome do Sinal
1	VBUS
2	D-
3	D+
4	GND
5	StdA_SSRX-
6	StdA_SSRX+
7	GND_DRAIN
8	StdA_SSTX-
9	StdA_SSTX+
<b>Concha</b>	Escudo





## Porta RJ45 (lado do conector)

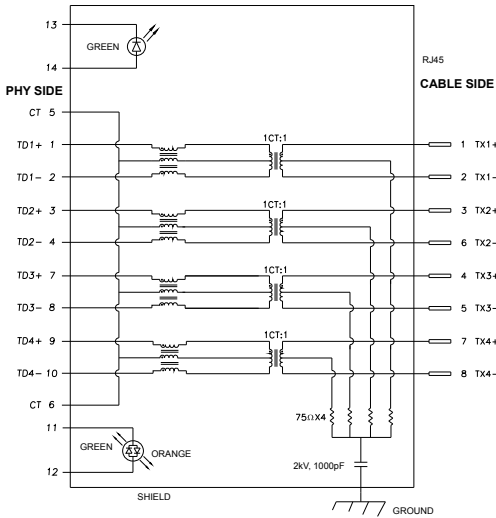

Pino	Sinal	Pino	Sinal
1	TD1 +	8	TD3 -
2	TD1 -	9	TD4 +
3	TD2 +	10	TD4 -
4	TD2 -	11	GREEN_OR-ANGE
5	CT	12	GREEN_OR-ANGE
6	CT	13	GREEN
7	TD3 +	14	GREEN

## Instalação do driver

Instale o driver do Controlador Ethernet Realtek USB GBE disponível para o seu sistema. Está disponível para download em <https://www.dell.com/support> na seção “Driver e download”.

Taxa de dados da rede (RJ45) via USB-C em 1000 Mbps.

**OBSEVAÇÃO:** Essa porta LAN é compatível com 1000Base-T IEEE 802.3az, suportando Endereço Mac (impresso na etiqueta do modelo) Pass-thru, Wake-on-LAN (WOL) no modo de espera (apenas S3) e função de Boot PXE, esses três recursos dependem de Configuração do BIOS e versão do sistema operacional.



## Status do LED do conector RJ45:



LED	Cor	Descrição
LED direito	Âmbar ou verde	Indicador de velocidade: <ul style="list-style-type: none"><li>• Âmbar ativado - 1000 Mbps</li><li>• Verde ativado - 100 Mbps</li><li>• Desligado - 10 Mbps</li></ul>
LED esquerdo	Verde	Indicador de Link / Atividade: <ul style="list-style-type: none"><li>• Piscando - atividade na porta.</li><li>• Verde ativado - o link está sendo estabelecido.</li><li>• Desligado - O link não está estabelecido.</li></ul>

**OBSERVAÇÃO:** O cabo RJ45 é um acessório padrão não incluído na caixa.



## Plug and play

Você pode instalar o monitor em qualquer sistema compatível com Plug-and-Play. O monitor fornece automaticamente ao sistema do computador seus dados estendidos de identificação de exibição (EDID) usando os protocolos de canal de dados de exibição (DDC) para que o computador possa se configurar e otimizar as definições do monitor. A maioria das instalações dos monitores é automática; você pode selecionar configurações diferentes, se desejar. Para obter mais informações sobre como alterar as configurações do monitor, consulte [Operando o monitor](#).

## Qualidade do monitor LCD e política de pixels

Durante o processo de fabricação do monitor LCD, não é incomum que um ou mais pixels fiquem fixos em um estado imutável que é difícil de ver e que não afeta a qualidade ou a usabilidade da tela. Para obter mais informações sobre a política de pixels do monitor LCD, consulte o site de suporte da Dell em: <https://www.dell.com/pixelguidelines>.



# Ergonomia

△ **CUIDADO: Uso impróprio ou prolongado do teclado pode resultar em ferimentos**

△ **CUIDADO: Ver a tela do monitor por períodos extensos de tempo pode resultar em cansaço visual.**

Para conforto e eficiência, observar as seguintes orientações quanto a colocação e utilização da estação de trabalho:

- Posicione o seu computador para que o monitor e teclado estejam diretamente a sua frente enquanto trabalha. Estantes específicas estão disponíveis comercialmente para ajudá-lo a corretamente posicionar seu teclado.
- Para reduzir o risco de fadiga ocular e dor no pescoço/braço/costas/ombros ao usar o monitor por longos períodos, sugerimos que você:
  1. Defina a distância da tela entre 20 a 28 pol. (50 - 70 cm) dos seus olhos.
  2. Pisque frequentemente para umedecer ou molhar os olhos com água após uso prolongado do monitor.
  3. Faça pausas regulares e frequentes por 20 minutos a cada duas horas.
  4. Desvie o olhar do monitor e observe um objeto distante a 20 pés de distância por pelo menos 20 segundos durante os intervalos.
  5. Faça alongamentos para aliviar a tensão no pescoço, braço, costas e ombros durante os intervalos.
- Certifique-se que a tela do monitor está na altura de seus olhos ou ligeiramente abaixo enquanto estiver sentado em frente ao monitor.
- Ajuste a inclinação do monitor e suas configurações de contraste e brilho.
- Ajuste a luz ambiente do seu cômodo (como luzes, lâmpadas de mesa, cortinas ou blecautes em janelas) para minimizar reflexos e brilho intenso na tela do monitor.
- Use uma cadeira que forneça bom apoio para a parte inferior das costas.
- Mantenha seu antebraço horizontalmente em relação ao pulso, em uma posição neutra e confortável enquanto utilizar o teclado ou mouse.
- Sempre deixe espaço para repousar suas mãos enquanto utilizar o teclado ou mouse.
- Permita a parte superior dos braços repousar naturalmente em ambos os lados.
- Certifique-se que seus pés estão descansando no chão.
- Enquanto estiver sentado, certifique-se que o peso das suas pernas estão apoiados em seus pés e não na parte frontal de seu assento. Ajuste a altura de sua cadeira ou utilize um apoio para os pés se necessário para manter uma boa postura.
- Varie suas atividades de trabalho. Tente organizar seu trabalho para que você não precise sentar e trabalhar por extensos períodos de tempo. Tente ficar em pé ou levantar e caminhar em intervalos regulares.



- Mantenha a área embaixo de sua mesa livre de obstruções e cabos que podem interferir com o conforto sentado ou apresentar um possível risco de tropeço.

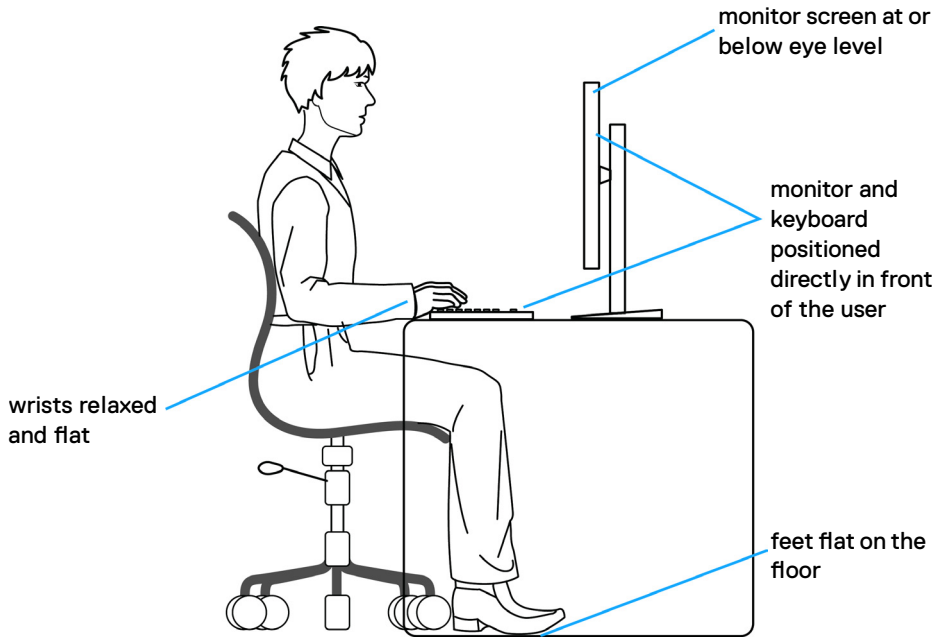

## Manuseando e movendo sua tela.

Para garantir que o monitor seja manuseado com segurança ao levantar ou movê-lo, siga as orientações mencionadas abaixo:

- Antes de mover ou erguer seu monitor, desligue seu computador e o monitor.
- Desconecte todos os cabos do monitor.
- Coloque o monitor na caixa de origem com os materiais originais da embalagem.
- Segure firmemente a parte inferior e o lado do monitor sem aplicar pressão excessiva ao levantar ou movê-lo.

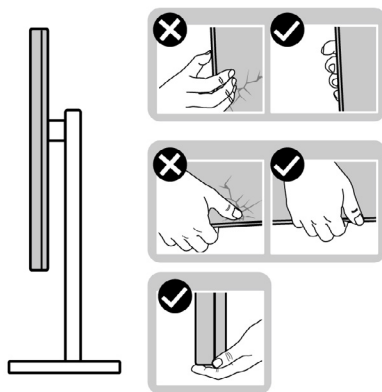

- Ao levantar ou mover o monitor, certifique-se que a tela está voltada para o outro lado e não pressione a área da tela para evitar arranhões ou dano.

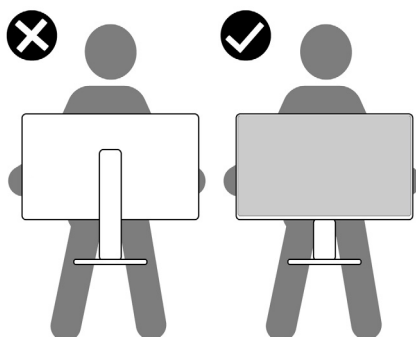

- Ao transportar o monitor evite qualquer choque repentino ou vibração nele.



- Ao levantar ou mover o monitor, não coloque o monitor de cabeça para baixo enquanto estiver segurando o suporte ou base do suporte. Isso pode resultar em dano acidental ao monitor ou lesão pessoal.

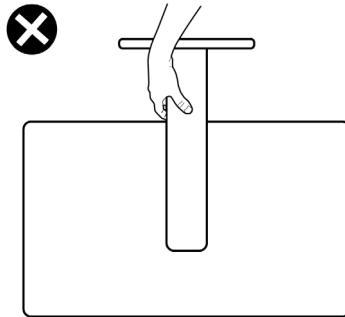

## Diretrizes de manutenção

### Limpando o seu monitor

- ⚠ **ATENÇÃO:** Antes de limpar o monitor, desconecte o cabo de energia do monitor da tomada.
- ⚠ **CUIDADO:** Leia e siga as [Instruções de Segurança](#) antes de limpar o monitor.



Para práticas recomendadas, siga estas instruções na lista abaixo ao desembalar, limpar ou manusear o monitor:

- Para limpar a tela antiestática, umedeça levemente um pano macio e limpo com água. Se possível, use um tecido especial para limpeza de tela ou solução adequada para o revestimento anti-estático. Não utilize benzina, diluente, amônia, produtos de limpeza abrasivos ou ar comprimido.
- Use um pano macio levemente umedecido para limpar o monitor. Evite usar qualquer tipo de detergente pois alguns detergentes deixam um filme leitoso no monitor.
- Se você notar pó branco ao desembalar o monitor, limpe-o com um pano.
- Manuseie seu monitor com cuidado, pois um monitor de cor mais escura pode ser arranhado e mostrar marcas de desgaste brancas mais do que um monitor de cor mais clara.
- Para ajudar a manter a melhor qualidade de imagem em seu monitor, use um protetor de tela que muda dinamicamente e desligue o monitor quando não estiver em uso.



# Configurando o Monitor

## Conectando o suporte

-  **NOTA:** O suporte e a base do suporte são desconectados quando o monitor é enviado de fábrica.
-  **NOTA:** As seguintes instruções só são aplicáveis para o suporte que foi enviado com seu monitor. Se você estiver conectando um suporte que foi adquirido de qualquer outra origem, siga as instruções de montagem que foram incluídas com o suporte.

### Para conectar o suporte do monitor:

1. Alinhe e coloque a base do suporte no suporte.
2. Abra o suporte de parafuso na parte de baixo do suporte e gire-o em sentido horário para segurar a montagem do suporte.
3. Feche o suporte de parafuso.

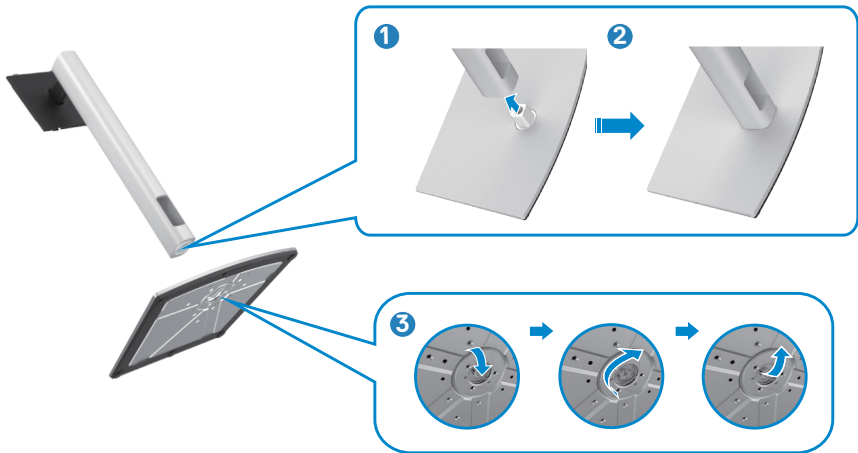



**4.** Abra a cobertura de proteção do monitor para acessar a placa VESA no monitor.



**5.** Deslize as abas na base do suporte para as aberturas da parte de baixo do monitor e pressione o suporte para encaixá-lo.



6. Segure a base do suporte e erga o monitor com cuidado, então coloque-o em uma superfície plana.

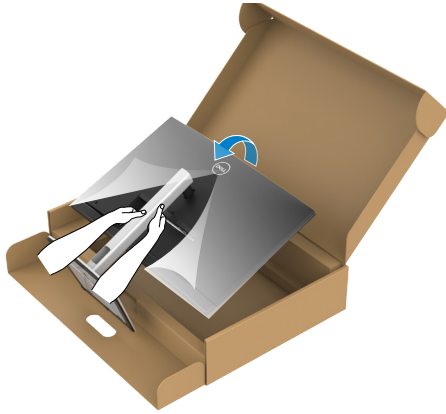

**NOTA:** Segure a base do suporte firmemente ao levantar o monitor para evitar qualquer dano acidental.

7. Erga a cobertura de proteção do monitor.

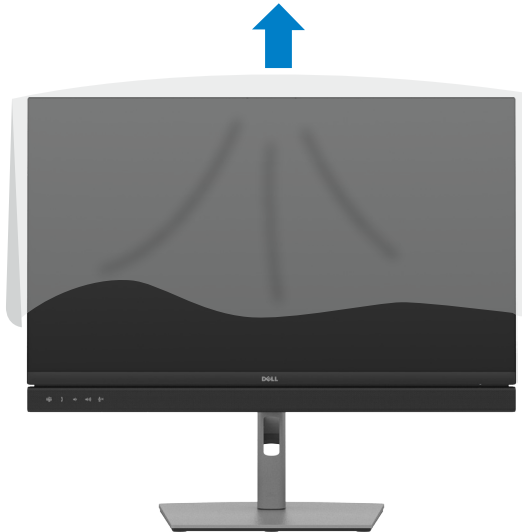

## Usando a inclinação, rotação e extensão vertical

**OBSERVAÇÃO:** As seguintes instruções só são aplicáveis para o suporte que foi enviado com seu monitor. Se você estiver conectando um suporte que foi adquirido de qualquer outra origem, siga as instruções de montagem que foram incluídas com o suporte.

### Inclinação, rotação e Extensão vertical

Com o suporte conectado ao monitor, você pode inclinar o monitor para obter o ângulo de visualização mais confortável.

#### C2422HE

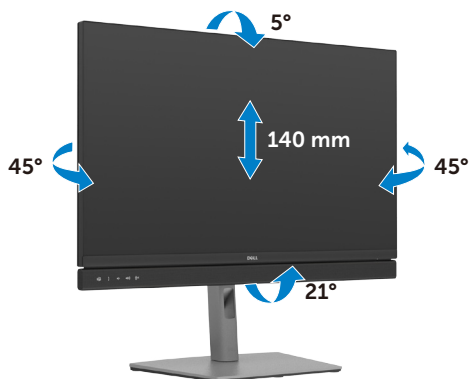

#### C2722DE

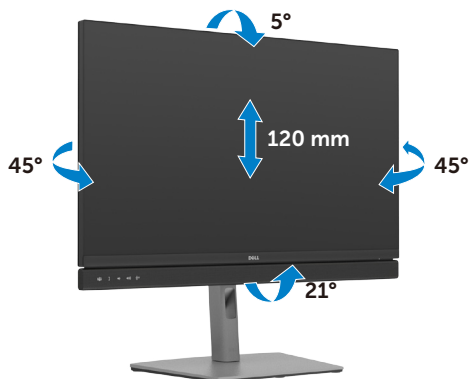

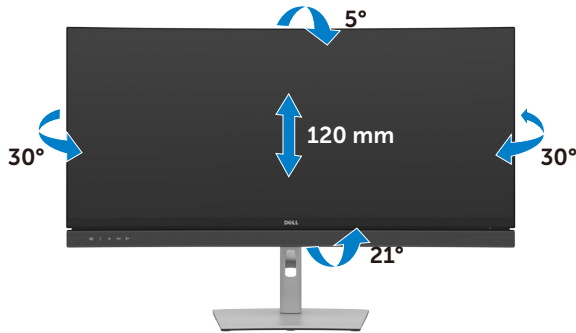

**OBSERVAÇÃO:** O suporte é desencaixado quando o monitor é enviado da fábrica.

## Girando a Tela (Apenas C2422HE/C2722DE)

Antes de girar a tela, alargue a tela verticalmente até o topo da base do suporte e então incline a tela para trás até o máximo, para evitar acertar a parte de baixo da tela.



**NOTA:** Para alternar a configuração de exibição no seu computador Dell entre panorama e retrato ao rodar a tela, faça o download e instale os drivers gráficos mais recentes. Para fazer o download vá para <https://www.dell.com/support/drivers> e procure pelo driver apropriado.

**NOTA:** Quando a exibição estiver em modo retrato, você pode vivenciar um rebaixamento de performance ao utilizar aplicações intensivas em gráfico como Jogos 3D.



# Configurando as definições de exibição no seu computador após rotação (Apenas C2422HE/C2722DE)

Após você ter rotacionado sua exibição, complete o procedimento mostrado abaixo para configurar as definições de exibição no seu computador.

 **NOTA: Se você estiver usando o monitor com um Computador que não é da Dell, vá para o website da fabricante de sua placa de vídeo ou de seu computador para informações de como girar o conteúdo em exibição.**

## Para configurar a Configuração de Exibição

1. Clique com o botão direito em **Desktop (Área de Trabalho)** e selecione **Properties (Propriedades)**.
2. Selecione a aba **Settings (Configurações)** e clique em **Advanced (Avançado)**.
3. Se você possui uma placa de vídeo AMD, selecione a aba **Rotation (Rotação)** e selecione a rotação preferida.
4. Se você possui uma placa de vídeo nVidia, clique na aba **nVidia**, na coluna esquerda selecione **NVRotate** e então escolha a rotação preferida.
5. Se você possui uma placa de vídeo Intel®, selecione a aba de gráficos Intel, clique em **Graphic Properties (Propriedades Gráficas)**, selecione a aba **Rotation (Rotação)** e então coloque a rotação preferida.

 **NOTA: Se você não encontrar a opção rotação ou se ela não estiver funcionando corretamente, vá para <https://www.dell.com/support> e faça o download do driver mais recente para sua placa de vídeo.**



## Operando o monitor da webcam

Quando quiser usar a webcam e o microfone integrados do monitor, pressione o módulo da webcam e solte. O módulo da webcam aparecerá.

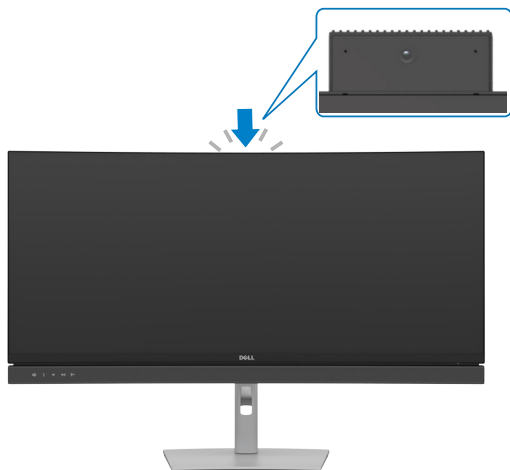

## Conectando seu monitor

**⚠ ATENÇÃO:** Antes de iniciar qualquer procedimento desta seção, siga as [Instruções de Segurança](#).

### Para conectar seu monitor ao computador:

1. Desligue seu computador.
2. Conecte o cabo DisplayPort ou USB e o cabo USB Tipo-C do monitor ao computador.
3. Ligue o monitor.
4. Selecione a fonte de entrada correta no menu OSD do monitor e ligue o computador.

**📎 NOTA:** A configuração padrão do C2422HE/C3422WE é DisplayPort 1.2, a configuração padrão do C2722DE é DisplayPort 1.4. Uma placa gráfica DisplayPort 1.1 pode não ser exibida normalmente. Consulte [“Problemas específicos do produto - Nenhuma imagem ao usar a conexão DP ao PC”](#) para alterar a configuração padrão.



## Conectando o cabo HDMI (Opcional)

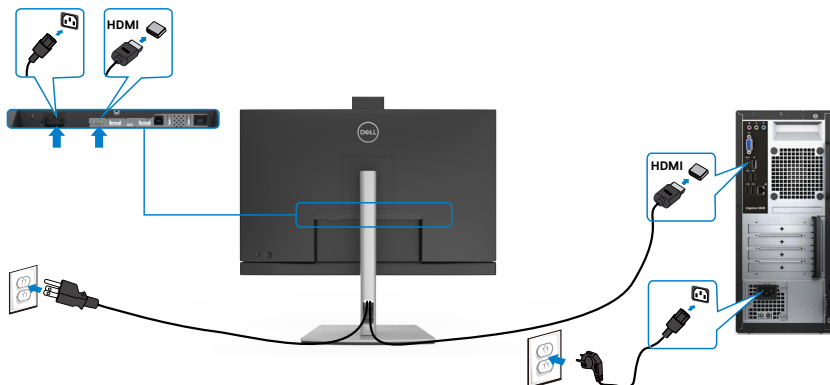

## Conectando o cabo DP

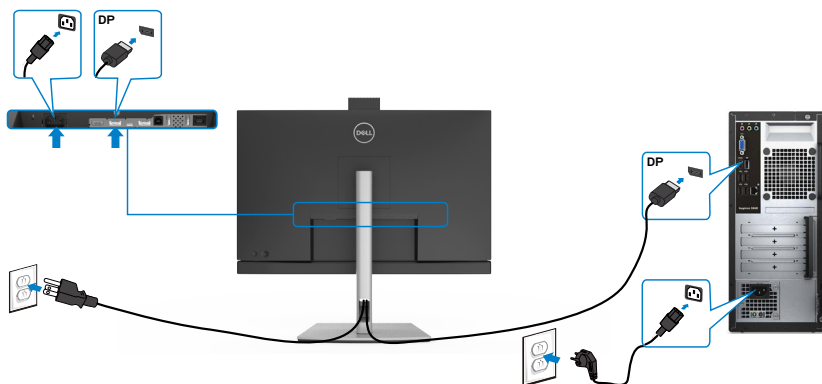

## Conectando ao Monitor para a função DP Transporte Multi-Stream (MST) (Apenas C2422HE/C2722DE)

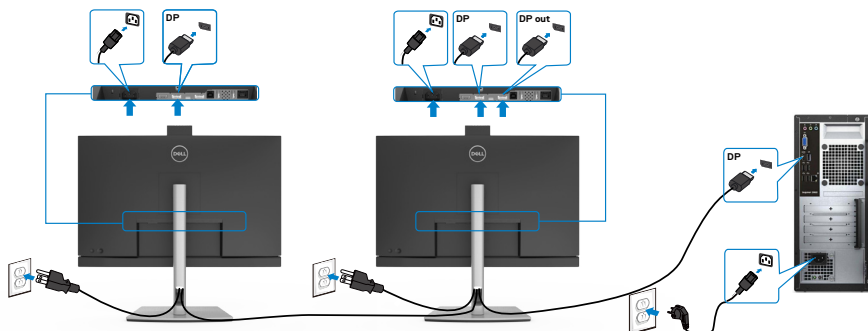

**OBSERVAÇÃO:** O suporta o Recurso DP MST. Para usar este recurso, sua Placa Gráfica PC deve ser certificada para DP1,2 com opção MST.

**OBSERVAÇÃO:** Remova o tampão de borracha quando utilizar o conector de saída DP.

## Conectando o cabo USB

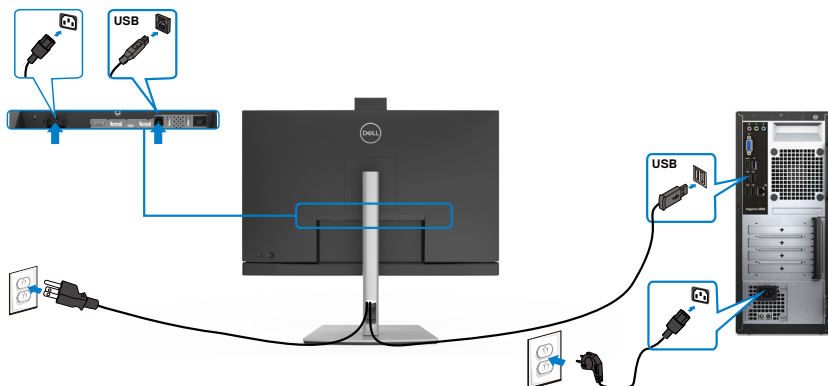



## Conectando o cabo USB Tipo C

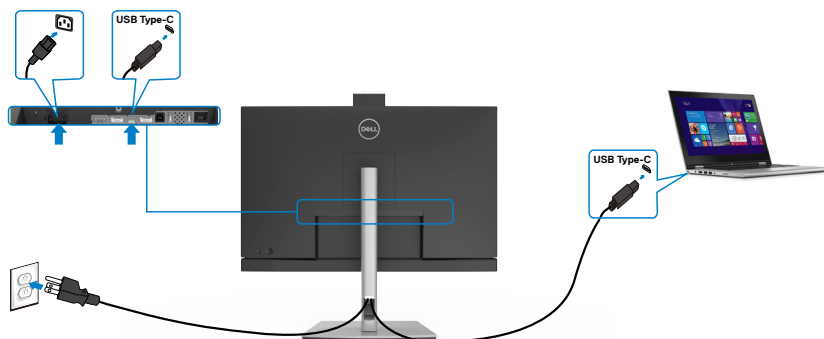

A porta USB Tipo-C no seu monitor:

- Pode ser usado como USB Tipo-C, DisplayPort 1.4 (C2722DE) ou DisplayPort 1.2 (C2422HE/C3422WE), alternativamente.
- Suporta USB Power Delivery (PD), com perfis até 90 W.

**OBSERVAÇÃO: Independentemente do requisito de energia / consumo real de energia do seu laptop ou do tempo restante de energia da bateria, o monitor Dell C2422HE/C2722DE/C3422WE foi projetado para fornecer energia de até 90 W ao seu laptop.**

Potência nominal (em laptops que possuem USB Tipo-C com PowerDelivery)	Potência máxima de carga
45 W	45 W
65 W	65 W
90 W	90 W
130 W	NÃO SUPORTADO



## Conectando ao Monitor para a função USB-C Transporte Multi-Stream (MST) (Apenas C2422HE/C2722DE)

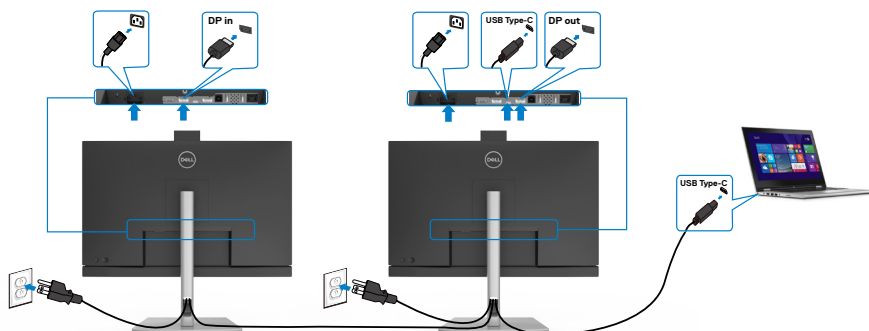

**OBSERVAÇÃO:** O número máximo de C2422HE/C2722DE suportado via MST está sujeito à largura de banda da fonte USB-C. Consulte “[problemas específicos do produto - Nenhuma imagem ao usar USB-C MST](#)”.

**OBSERVAÇÃO:** Remova o tampão de borracha quando utilizar o conector de saída DP.

## Conectando o monitor ao cabo RJ45 (Opcional)

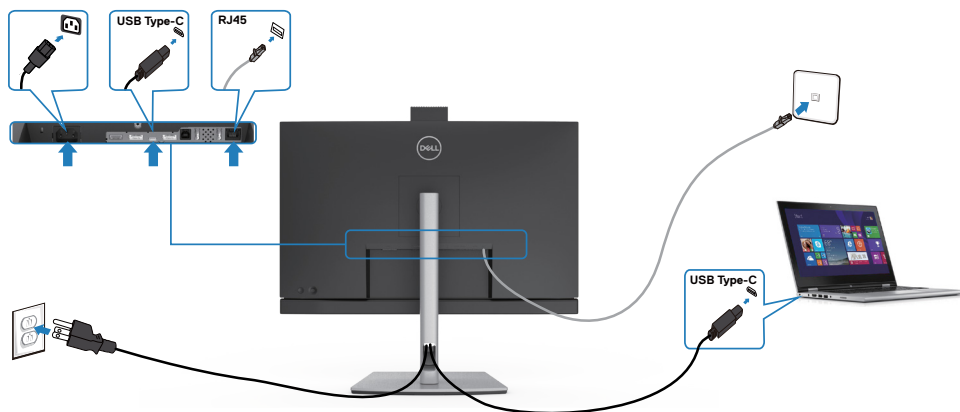

## Dell Power Button Sync (DPBS) (Sincronização do botão de energia Dell)

- O monitor C2422HE/C2722DE/C3422WE foi projetado com o recurso Dell power button sync (DPBS) para permitir que você controle o estado de energia do sistema do PC a partir do botão de energia do monitor. Este recurso é compatível com a plataforma Dell OptiPlex 7090/3090 Ultra e é compatível apenas com a interface USB-C.

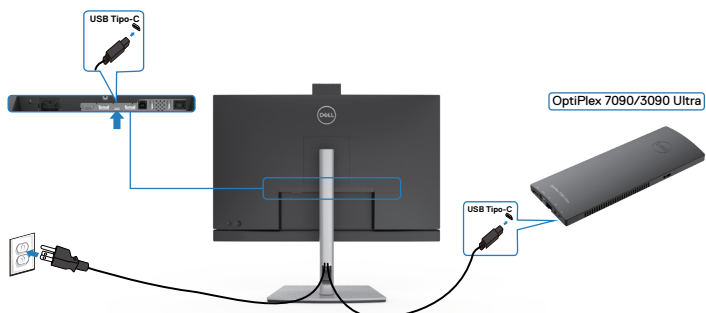

- Para garantir que a função DPBS funcione pela primeira vez, você deve primeiro executar as seguintes etapas para a plataforma Dell OptiPlex 7090/3090 Ultra **Control Panel (Painel de controle)**.

Vá para o **Control Panel (Painel de Controle)**

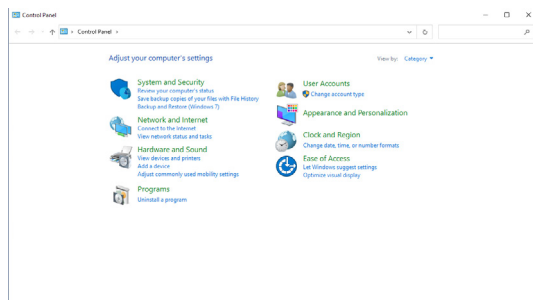

Selecione **Hardware and Sound (Hardware e som)**, seguido de **Power Options (Opções de energia)**.

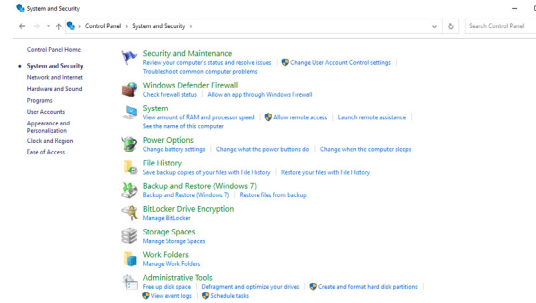

Vá para **System Settings (Configurações do Sistema)**

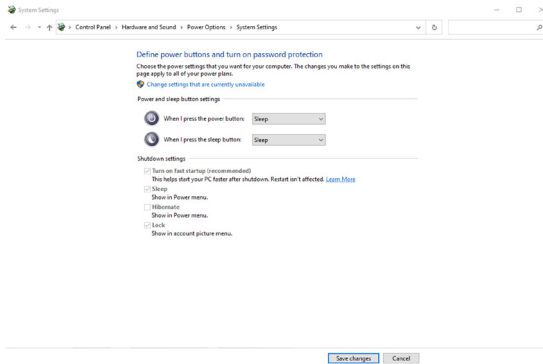

No menu suspenso de **When I press the power button (Quando pressiono o botão liga/desliga)**, há algumas opções de seleção, como **Do nothing/Sleep/Hibernate/Shut down (Não fazer nada/Suspender/Hibernar/Desligar)**, e você pode selecionar **Sleep/Hibernate/Shut down (Suspender/Hibernar/Desligar)**.

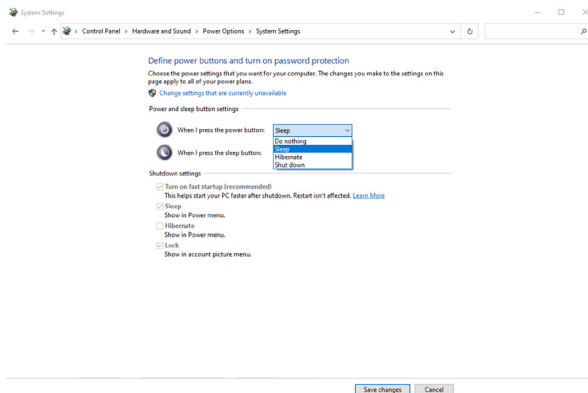

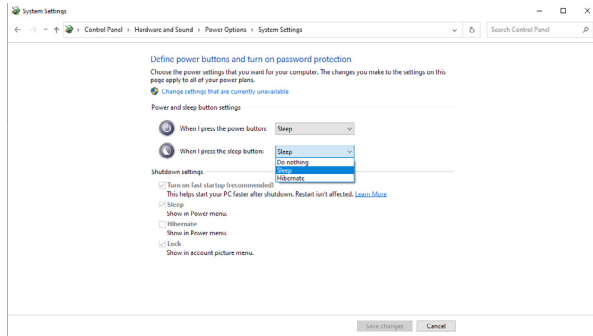

**NOTA:** Não selecione **Do nothing (Não fazer nada)**, caso contrário, o botão liga/desliga do monitor não poderá ser sincronizado com o estado de energia do sistema do PC.

## Conectando o monitor para DPBS pela primeira vez



Ao configurar a função DPBS pela primeira vez, siga as etapas abaixo:

1. Certifique-se de que o PC e o monitor estejam desligados.
2. Conecte o cabo USB Tipo-C do PC ao monitor.
3. Pressione o botão liga/desliga do monitor para ligar o monitor.
4. O monitor e o PC serão ligados momentaneamente. Aguarde um pouco (aproximadamente 6 segundos) e o PC e o monitor serão desligados.
5. Pressione o botão liga/desliga do monitor ou o botão liga/desliga do PC para ligar o PC e o monitor. O estado de energia do sistema do PC está sincronizado com o botão liga/desliga do monitor.

**NOTA:** Quando o monitor e o PC estiverem desligados na primeira vez, é recomendável ligar o monitor primeiro e, em seguida, conectar o cabo USB Tipo-C do PC ao monitor.



**NOTA:** Você pode ligar a plataforma OptiPlex 7090/3090 Ultra usando seu conector adaptador CC. Como alternativa, você pode ligar a plataforma OptiPlex 7090/3090 Ultra usando o cabo USB-C do monitor via Power Delivery (PD); defina Carregamento USB-C para Ligado no Modo Desligado.

## Usando a função DPBS

Quando você pressiona o botão liga/desliga do monitor ou o botão liga/desliga do PC, o estado do monitor/PC é o seguinte:

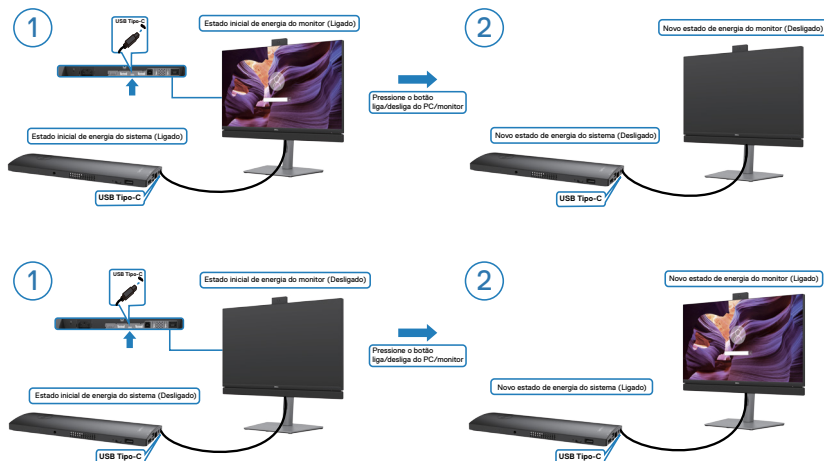

Quando o monitor e o estado de energia do PC estão ligados, enquanto você pressiona e mantém pressionado o botão liga/desliga do monitor por 4 segundos, a tela pergunta se você deseja desligar o PC.

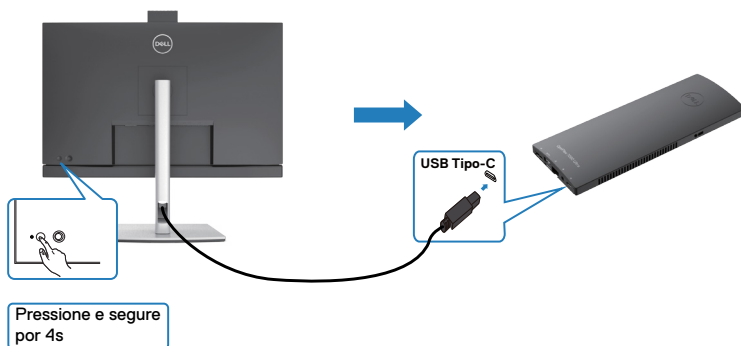

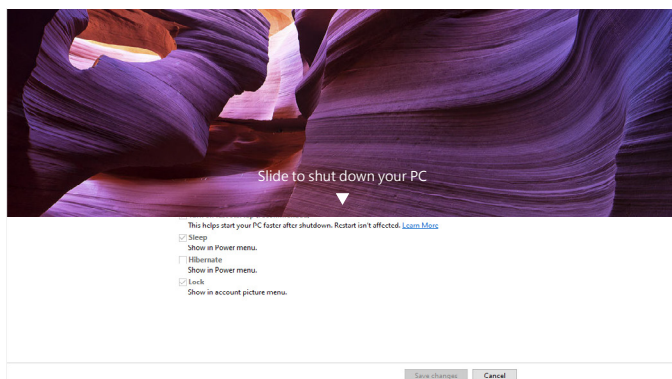

Quando o monitor e o estado de energia do PC estão ligados, enquanto você **pressiona e mantém pressionado o botão liga/desliga do monitor por 10 segundos**, o PC será desligado.

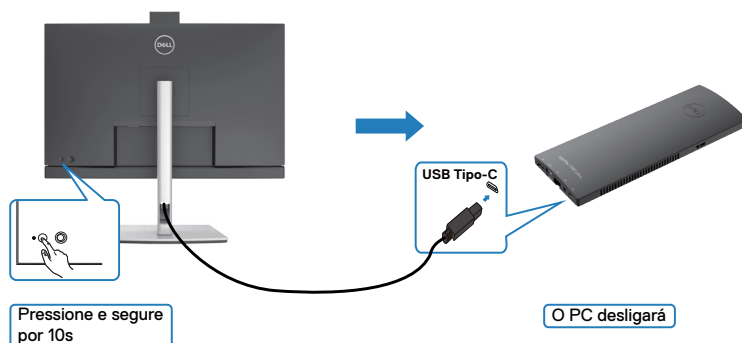

## Conectando o monitor para a função USB-C Multi-Stream Transport (MST) (somente C2422HE/C2722DE)

Um PC está conectado a dois monitores em um estado de energia inicialmente desligado e o estado de energia do sistema do PC está sincronizado com o botão liga/desliga do Monitor 1. Quando você pressiona o Monitor 1 ou o botão liga/desliga do PC, o Monitor 1 e o PC são ligados. Enquanto isso, o Monitor 2 permanecerá desligado. Você precisa pressionar manualmente o botão liga/desliga no Monitor 2 para ligá-lo.

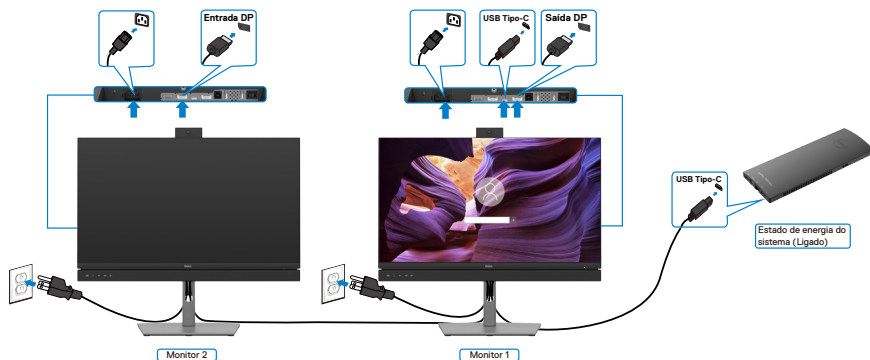

Similarmente, um PC está conectado a dois monitores em um estado de energia ligado inicialmente e o estado de energia do sistema do PC está sincronizado com o botão liga/desliga do Monitor 1. Quando você pressiona o Monitor 1 ou o botão liga/desliga do PC, o Monitor 1 e o PC são desligados. Enquanto isso, o Monitor 2 estará no modo de espera. Você precisa pressionar manualmente o botão liga/desliga no Monitor 2 para desligá-lo.

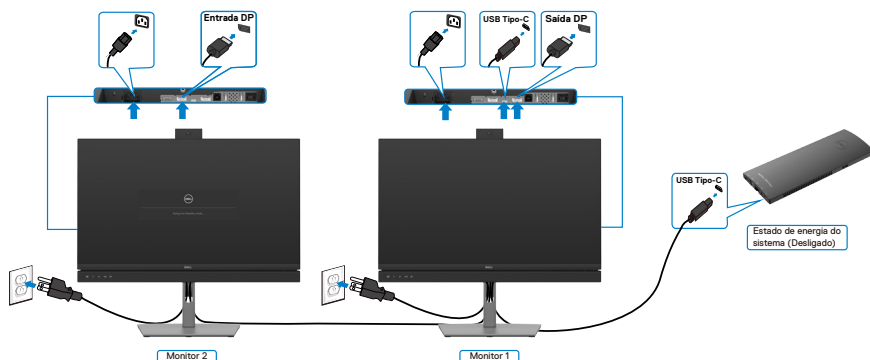



## Conectando o monitor para USB-C

A plataforma Dell OptiPlex 7090 Ultra tem duas portas USB-C, de modo que o estado de energia do Monitor 1 e do Monitor 2 pode ser sincronizado com o PC.

Enquanto o PC e dois monitores estão no estado de energia ligado inicialmente, pressionar o botão liga/desliga no Monitor 1 ou Monitor 2 desligará o PC, Monitor 1 e Monitor 2.

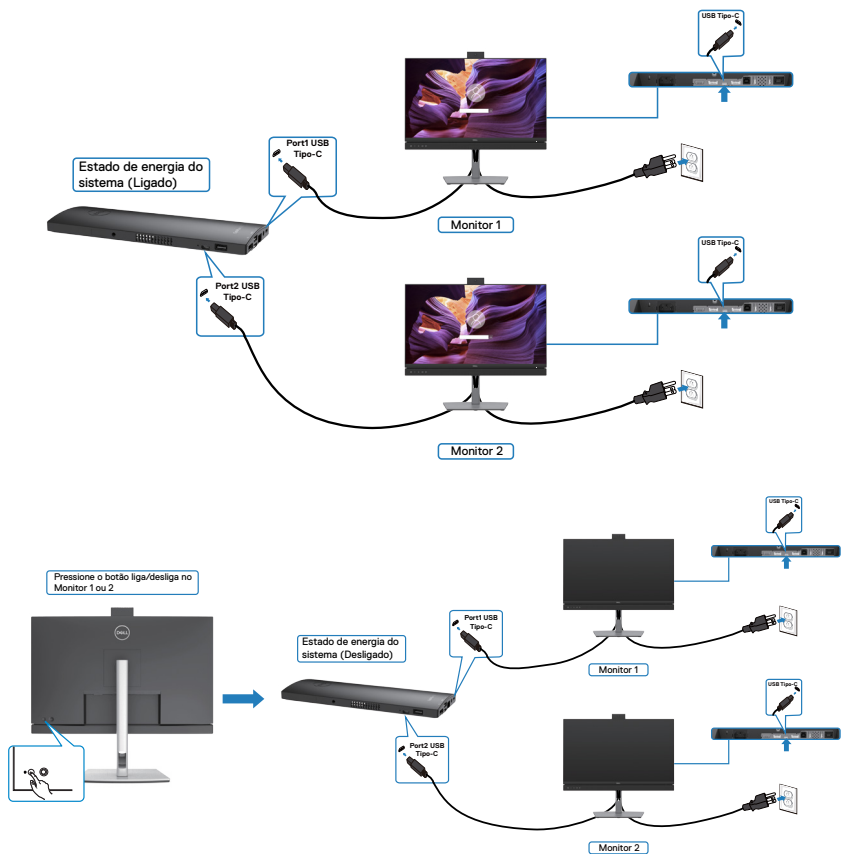

Certifique-se de definir o **USB-C Charging (Carregamento USB-C)** para Ligado no Modo Desligado. Enquanto o PC e os dois monitores estão no estado de energia inicialmente desligado, ao pressionar o botão liga/desliga no Monitor 1 ou Monitor 2, o PC, o Monitor 1 e o Monitor 2 serão ligados.

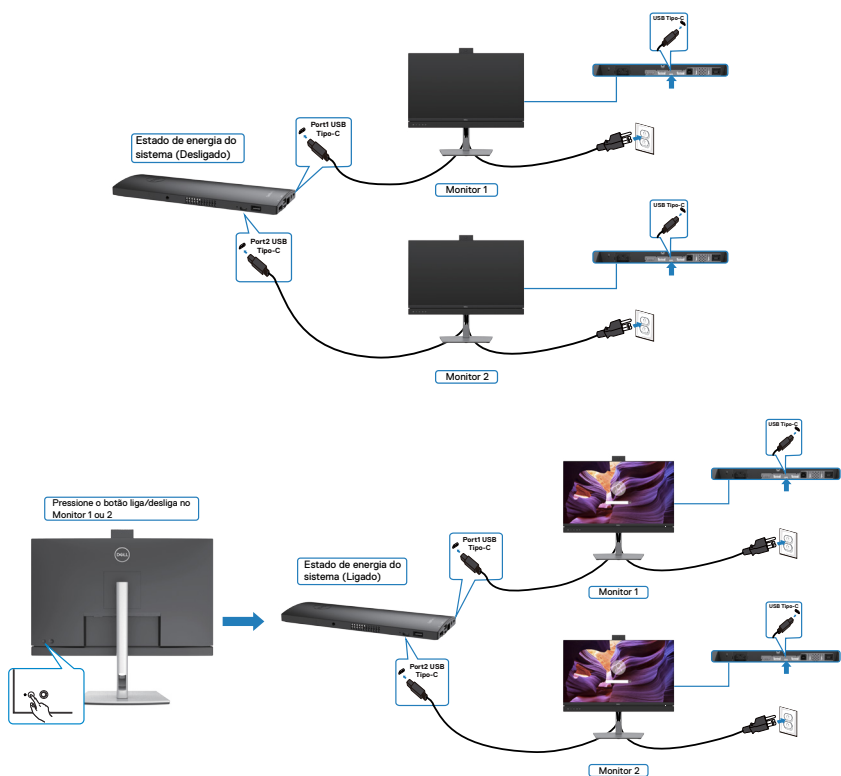

## Organizando seus cabos



Depois de conectar todos os cabos necessários ao monitor e ao computador, (consulte [Conectando seu monitor](#) para conexão de cabos) organize todos os cabos como mostrado acima.

## Protegendo seu monitor com a trava Kensington (Opcional)

A trava de segurança está localizada na parte inferior do monitor. (Veja [Slot de trava de segurança](#))

Para mais informações sobre utilizar a trava Kensington (comprada separadamente), veja a documentação que foi enviada com a trava.

Trave seu monitor em uma mesa utilizando a trava de segurança Kensington

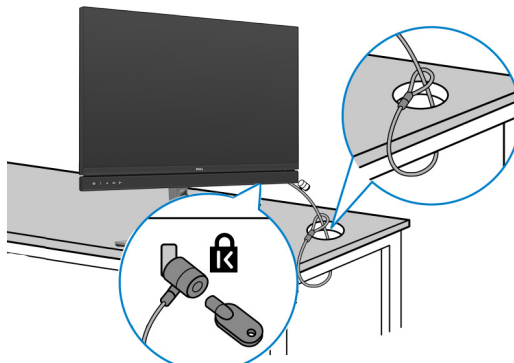

 **NOTA: A imagem tem apenas propósito ilustrativo. A aparência da trava pode variar.**



## Removendo o suporte do monitor

**⚠ CUIDADO:** Para evitar arranhões na tela LCD enquanto remove o suporte, verifique se o monitor está colocado em uma superfície limpa e macia.

**📌 NOTA:** As seguintes instruções só são aplicáveis para o suporte que foi enviado com seu monitor. Se você estiver conectando um suporte que foi adquirido de qualquer outra origem, siga as instruções de montagem que foram incluídas com o suporte.

### Para remover o suporte:

1. Coloque o monitor em um pano macio ou almofada.
2. Mantenha pressionado o botão de liberação do suporte.
3. Levante o suporte e afaste-o do monitor.

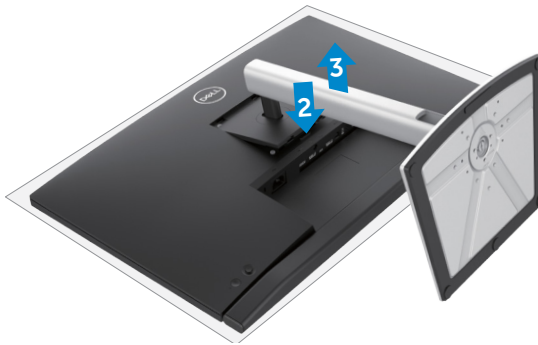

## Montagem de parede (Opcional)

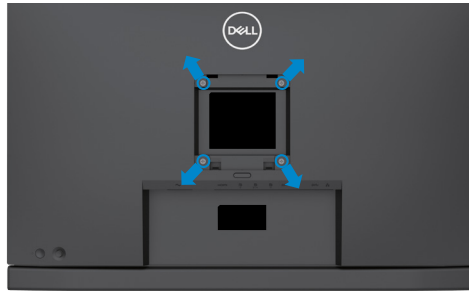

**NOTA:** Use os parafusos M4 x 11 mm para conectar o monitor ao kit de montagem na parede.

Consulte as instruções que acompanham o kit de montagem em parede compatível com VESA.

1. Coloque o monitor em um pano macio ou almofada em uma mesa estável e plana.
2. Remova o suporte.
3. Use uma chave de fenda Phillips para remover os quatro parafusos que prendem a tampa plástica.
4. Prenda a braçadeira de montagem do kit de montagem na parede ao monitor.
5. Monte o monitor na parede, seguindo as instruções que acompanham o kit de montagem na parede.

**NOTA:** Para uso apenas com o suporte de montagem em parede listado pela UL ou CSA ou GS com peso mínimo/capacidade de carga de 17,32 kg (38,40 lb) (C2422HE) / 22,96 kg (50,80 lb) (C2722DE) / 29,20 kg (64,24 lb) (C3422WE)



# Operando o monitor

## Ligue o monitor

Pressione o  botão para ligar o monitor.

## Utilizando o controle joystick

Use o controle joystick na parte traseira do monitor para fazer ajustes OSD.

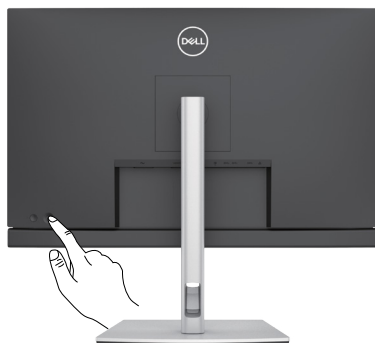

1. Pressione o botão do joystick para abrir o menu principal de OSD.
2. Mova o joystick para cima/baixo/esquerda/direita para navegar entre as opções.
3. Pressione o botão do joystick novamente para confirmar as configurações e sair.

---

### Joystick Descrição



- Quando o menu OSD estiver aberto, pressione o botão para confirmar a seleção ou salvar as configurações
- Quando o menu OSD estiver fechado, pressione o botão para abrir o menu principal OSD. Consulte [Acessando o menu do sistema](#).



- Para navegação de dois lados (esquerda e direita).
- Mova para a direita para entrar no submenu.
- Mova para a esquerda para sair do submenu.
- Aumenta (direita) ou diminui (esquerda) os parâmetros do item selecionado no menu.



- Para navegação de dois lados (esquerda e direita).
- Alterna entre os itens do menu.
- Aumenta (cima) ou diminui (baixo) os parâmetros do item selecionado no menu.







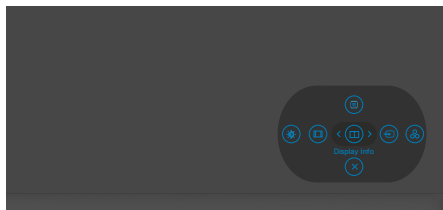

## Usando os controles do painel traseiro

Use os botões na traseira do monitor para ajustar as configurações da imagem. À medida que você usa esses botões para ajustar as configurações, um OSD mostra os valores numéricos de cada característica conforme elas mudam.



A tabela a seguir descreve os botões do painel traseiro -botões do painel:

Botão do painel traseiro	Descrição
1  <b>Menu</b>	Use este botão de <b>Menu</b> para iniciar a exibição na tela (OSD) e selecione o menu OSD. Consulte <a href="#">Acessando o menu do sistema</a> .
2  <b>Display Info</b> <b>(Informações de exibição)</b>	Use este botão para escolher em uma lista de <b>Display Info (Informações de exibição)</b> .
3  <b>Input Source</b> <b>(Origem de entrada)</b>	Use este botão para escolher em uma lista de Fonte de Entrada.
4  <b>Preset Modes</b> <b>(Modos predefinidos)</b>	Use este botão para escolher em uma lista de <b>Modos de cores predefinidos</b> .
5  <b>Brightness/Contrast</b> <b>(Brilho/Contraste)</b>	Para acessar diretamente o controle do <b>Brightness/Contrast (Brilho/Contraste)</b> .
6  <b>Aspect Ratio</b> <b>(Proporção da tela)</b>	Use este botão para escolher em uma lista de <b>Aspect Ratio (Proporções)</b> da tela.



## Botão do painel traseiro

## Descrição

- 7  Use este botão para voltar ao menu principal ou **Sair** do menu principal OSD.

### Exit (Sair)

## Usando a função de bloqueio OSD

Você pode bloquear os botões de controle do painel frontal para impedir o acesso ao menu OSD e/ou ao botão liga/desliga.

### Use o menu **Bloquear para bloquear os botões.**

1. Selecione uma das seguintes opções.

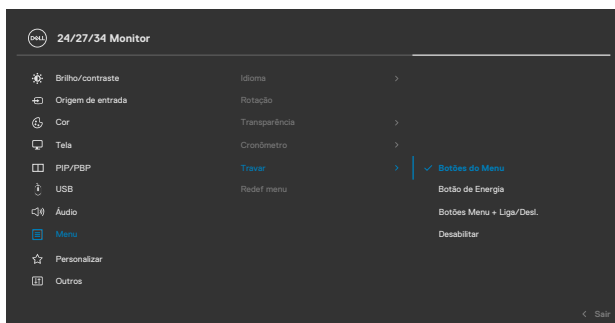

2. A seguinte mensagem será exibida.

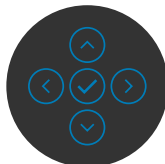
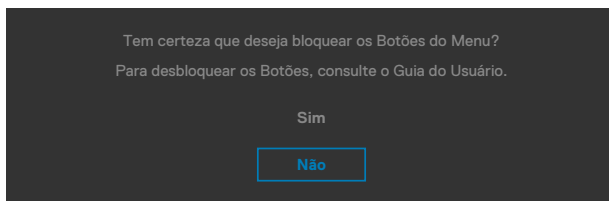

3. Selecione **Sim** para bloquear os botões. Uma vez bloqueado, pressionar qualquer botão de controle exibirá o ícone de cadeado 







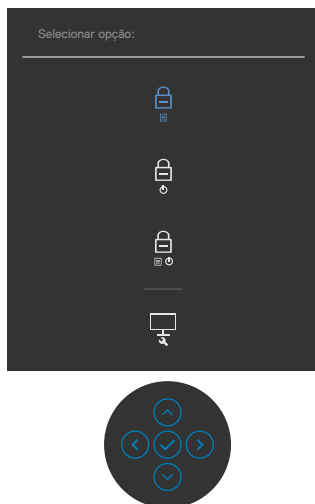

## Use o Controle para bloquear os botões.

Pressione o direcional esquerdo do Controle por quatro segundos; um menu é exibido na tela.



Selecione uma das seguintes opções:



Opções	Descrição
<b>1</b>  <b>Bloqueio de Botões de Menu</b>	Selecione esta opção para bloquear a função do menu OSD.
<b>2</b>  <b>Bloqueio do Botão de Energia</b>	Use esta opção para bloquear o botão liga/desliga. Isso impedirá que o usuário desligue o monitor usando o botão liga/desliga.
<b>3</b>  <b>Bloqueio de botões de Menu e de Energia</b>	Use esta opção para bloquear o menu OSD e o botão liga/desliga para desligar o monitor.
<b>4</b>  <b>Diagnóstico integrado</b>	Use esta opção para executar o diagnóstico interno, consulte <a href="#">Diagnóstico integrado</a> .

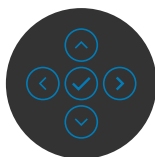
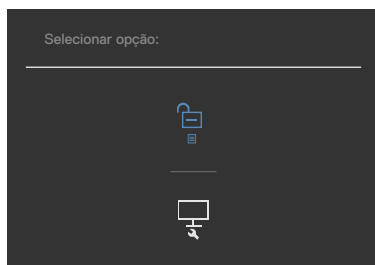

## Para desbloquear os botões.

Pressione o direcional esquerdo do Controle por quatro segundos até que um menu apareça na tela. A tabela a seguir descreve as opções para desbloquear os botões de controle do painel frontal.









Opções	Descrição
1  <b>Bloqueio de botões do menu</b>	Use este ícone para desbloquear a função de menu OSD.
2  <b>Desbloqueio do botão Liga/Desliga</b>	Use esta opção para desbloquear o botão liga/desliga e desligar o monitor.
3  <b>Bloqueio de botões de Menu e Liga/Desliga</b>	Use esta opção para desbloquear o menu OSD e o botão liga/desliga para desligar o monitor.

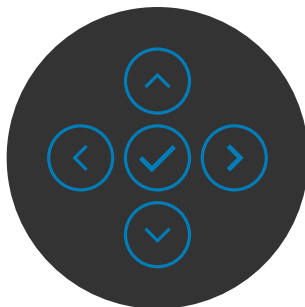

## Botão do Painel- Frontal

Use os botões na frente do monitor para ajustar as configurações da imagem.





Botão do painel- frontal	Descrição
1   <b>Cima</b> <b>Baixo</b>	Use as teclas <b>Cima (aumentar)</b> e <b>Baixo (diminuir)</b> para ajustar itens no menu OSD.
2  <b>Anterior</b>	Use o botão <b>Anterior</b> para voltar ao menu anterior.
3  <b>Próximo</b>	Use o botão <b>Próximo</b> para ir ao próximo nível ou para selecionar a opção.
4  <b>Marcar</b>	Use o botão <b>Marcar</b> para confirmar sua seleção.

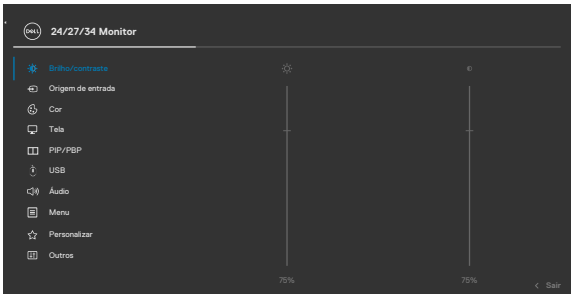

# Uso do menu de exibição na tela (OSD)

## Acessando o Menu do Sistema

Ícone	Menu e Submenus	Descrição
	<b>Brightness/Contrast</b> (Brilho/Contraste)	Use este menu para ativar o ajuste Brilho/Contraste.
		 
	<b>Brightness</b> (Brilho)	<b>Brightness (Brilho)</b> ajusta a luminância da luz traseira (mínimo 0; máximo 100). Mova o joystick para cima para aumentar o Brilho. Mova o joystick para baixo para diminuir o Brilho.
	<b>Contrast</b> (Contraste)	Ajuste o <b>Brightness (Brilho)</b> primeiro e, em seguida, ajuste <b>Contrast (Contraste)</b> apenas se ajustes adicionais forem necessários. Mova o joystick para cima para aumentar o contraste e mova o joystick para baixo para diminuir o contraste (entre 0 e 100). A função <b>Contrast (Contraste)</b> ajusta a diferença entre escuridão e luminosidade no monitor.



## Ícone Menu e Submenus

## Descrição



### Input Source (Fonte de entrada)

Use o menu **Input Source (Fonte de entrada)** para selecionar entre diferentes entradas de vídeo conectadas ao seu monitor.



### USB-C 90 W

Selecione a entrada **USB-C  90 W** quando estiver usando o conector **USB-C  90 W**. Pressione o botão do joystick para confirmar sua seleção.

### DP

Selecione **DP (DisplayPort)** quando estiver usando o conector **DP (DisplayPort)**. Pressione o botão do joystick para confirmar sua seleção.

### HDMI

Selecione a entrada **HDMI** quando estiver usando o conector HDMI. Pressione o botão do joystick para confirmar sua seleção.

### Auto Select (Auto seleção)

Ative a função para permitir que o monitor busque automaticamente fontes de entrada disponíveis. Pressione o botão do joystick para confirmar sua seleção.

### Auto Select for USB-C 90 W (Auto Selecionar para USB-C 90 W)

Permite que você defina Auto Select para USB Tipo C para:

- ♦ **Alertar para Múltiplas Entradas** : mostre sempre a mensagem Alternar para entrada de vídeo USB Tipo C para que o usuário escolha se deseja alternar ou não
- ♦ **Sim**: O Scaler sempre alterna para o vídeo USB Tipo C sem perguntar enquanto o USB Tipo C está conectado.
- ♦ **Não**: O Scaler NÃO mudará automaticamente para vídeo USB Tipo C a partir de outra entrada disponível.



Ícone	Menu e Submenus	Descrição
	<b>Rename Inputs (Renomear entradas)</b>	Permite renomear entradas.
	<b>Reset Input Source (Redefinir fonte de entrada)</b>	Redefine todas as configurações no menu <b>Input Source (Fonte de Entrada)</b> para os padrões de fábrica.
	<b>Color (Cor)</b>	Use o menu de <b>Cor</b> para ajustar o modo de ajuste de cores.

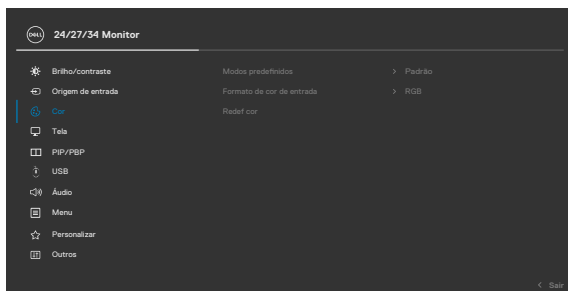

### Preset Modes (Modo predefinido)

Quando você selecionar Modos Predefinidos você pode escolher **Padrão, Filme, Jogo, Calor, Frio** ou **Cor Personalizada** da lista.

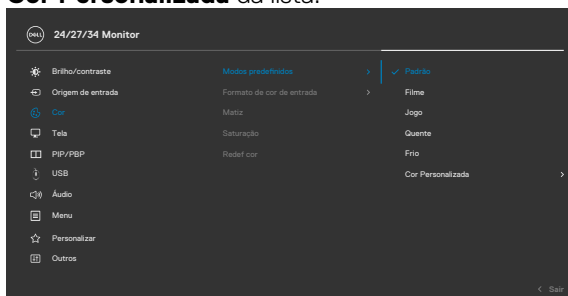





- ♦ **Padrão:** Configuração de cor padrão, este monitor usa um painel de baixa luz azul e é certificado pela TUV para reduzir a emissão de luz azul e criar uma imagem mais relaxante e menos estimulante enquanto lê o conteúdo na tela.
- ♦ **Filme:** Ideal para filmes.
- ♦ **Jogo:** Ideal para a maioria dos aplicativos de jogo.
- ♦ **Warm (Calor):** Apresenta as cores em cores de menor temperatura. A tela aparece mais quente com um tom vermelho/amarelo.
- ♦ **Cool (Frio):** Apresenta as cores em cores de maior temperatura. A tela aparece mais fria com um tom azulado.
- ♦ **Cor Personalizada:** Permite ajustar manualmente as configurações de cor. Pressione os botões esquerdo e direito do controlador para ajustar os valores de Vermelho, Verde e Azul e criar seu próprio modo de cor predefinido.

### Input Color Format (Formato de Cor de Entrada)

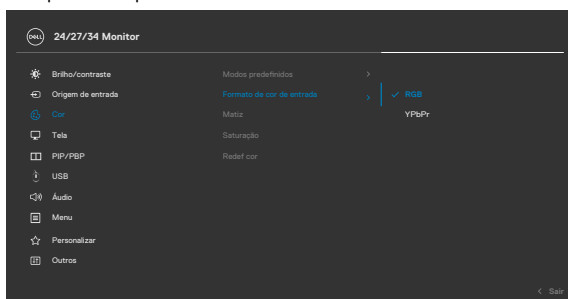
Permite que você defina o modo de entrada de vídeo para:

- ♦ **RGB:** Selecione esta opção se seu monitor está conectado a um computador (ou leitor de DVD) usando o USB Tipo C, cabo de DP.
- ♦ **YPbPr:** Selecione esta opção se o seu leitor de DVD suportar apenas a saída YPbPr.

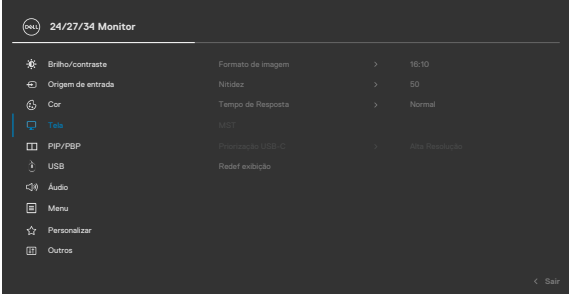

Ícone	Menu e Submenus	Descrição
	<b>Hue (Tom)</b>	Use o joystick para ajustar o tom de 0 a 100. <b>NOTA:</b> Ajuste de matiz está disponível apenas para modo Filme e Jogo.
	<b>Saturation (Saturação)</b>	Use o joystick para ajustar a saturação de 0 a 100. <b>NOTA:</b> Ajuste de Saturação está disponível apenas para modo Filme e Jogo.
	<b>Reset Color (Restaurar Cor)</b>	Redefine a cor do seu monitor às configurações de fábrica.
	<b>Display (Exibição)</b>	Use o menu Exibição para ajustar a imagem.  
	<b>Aspect Ratio (Formato)</b>	<b>C2422HE:</b> Ajuste a proporção da imagem para <b>16:9, 4:3, 5:4</b> . <b>C2722DE:</b> Ajusta a proporção da imagem para <b>16:9, Auto Resize (redimensionamento automático), 4:3, 1:1</b> <b>C3422WE:</b> Ajuste a proporção da imagem para <b>21:9, 4:3, 5:4</b> .
	<b>Sharpness (Nitidez)</b>	Torna a imagem mais nítida ou suave. Mova o joystick para cima ou baixo para ajustar a nitidez de '0' a '100'.
	<b>Response Time (Tempo de Resposta)</b>	Permite que você defina o tempo de resposta para Normal ou Rápido.





Ícone	Menu e Submenus	Descrição
	<b>MST</b> <b>(Apenas C2422HE/ C2722DE)</b>	<p>Transporte de Transmissão Multi DP, Definir como LIGADO ativa MST (saída DP), Definir como DESLIGADO desativa a função MST.</p> <p><b>OBSERVAÇÃO:</b> Quando o cabo upstream DP / USB Tipo C e o cabo downstream DP estiverem conectados, o monitor definirá MST = ON automaticamente, esta ação só será executada uma vez após a Reinicialização de Fábrica ou a Reinicialização da Tela.</p>
	<b>USB-C Prioritization</b> <b>(Priorização USB-C)</b> <b>(Apenas C2722DE)</b>	<p>Permite especificar a prioridade de transferência de dados com alta resolução (Alta Resolução) ou alta velocidade (Alta Velocidade de Dados) ao usar a porta USB Tipo-C/DisplayPort.</p> <p><b>NOTA:</b> Se o seu PC não tiver uma bateria embutida e for alimentado diretamente da porta USB Tipo-C do monitor (como o Dell OptiPlex Ultra Desktop), alterar a priorização USB-C em tempo real interromperia a energia do monitor para o PC. Defina o <b>Carregamento USB-C</b> como Ligado durante o desligamento.</p>
	<b>Reset Display</b> <b>(Redefinir exibição)</b>	<p>Redefine todas as configurações no menu <b>Display (Exibição)</b> para os padrões de fábrica.</p>



## Ícone Menu e Submenus

## Descrição



### PIP/PBP (Apenas C3422WE)

Esta função abre uma janela exibindo a imagem de outra fonte de entrada.

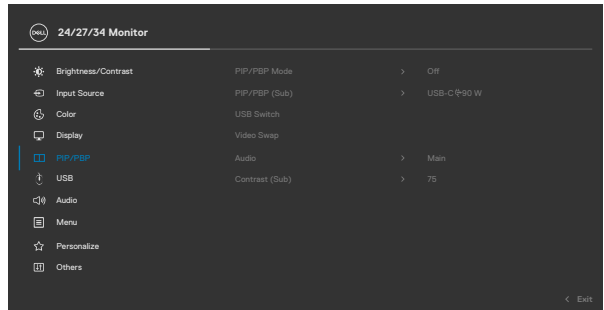

Janela principal	Subjanela	
	USB Tipo-C	DP
USB Tipo-C	✓	✓
DP	✓	✓

**NOTA:** As imagens no PBP serão exibidas no centro da tela, não em tela cheia.



**PIP/PBP Mode  
(Modo PIP/PBP)**

Ajusta o modo PIP ou PBP (Imagem a Imagem).  
Você pode desativar esse recurso selecionando  
Desligado.

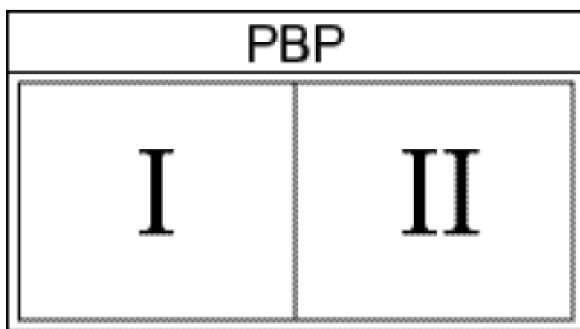
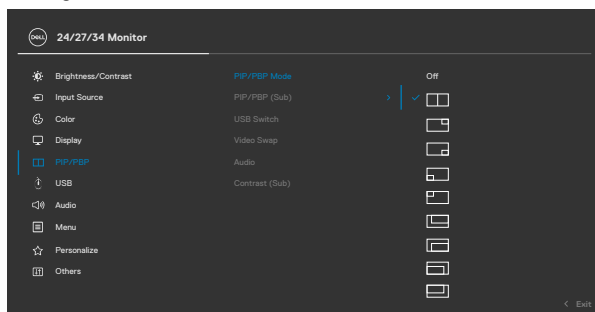

Ícone Menu e Submenus	Descrição
<b>PIP/PBP (Sub)</b>	<p>Selecione entre os diferentes sinais de vídeo que podem ser conectados ao seu monitor para a subjanela PBP. Pressione o botão ✓ para selecionar o sinal de fonte da subjanela PBP.</p>
<b>USB Switch (Alternar USB)</b>	<p>Selecione para escolher entre as entradas USB upstream no modo PBP. Mova o controle para alternar entre as fontes upstream USB no modo PBP.</p>
<b>Video Swap (Troca de Vídeo)</b>	<p>Selecione para alternar vídeos entre a janela principal e a subjanela no modo PBP. Mova o controle para trocar a janela principal e a subjanela.</p>
<b>Contrast (Sub) (Contraste (Sub))</b>	<p>Ajuste o nível de contraste da imagem no modo PBP. Mova o controle para aumentar ou diminuir o contraste.</p>

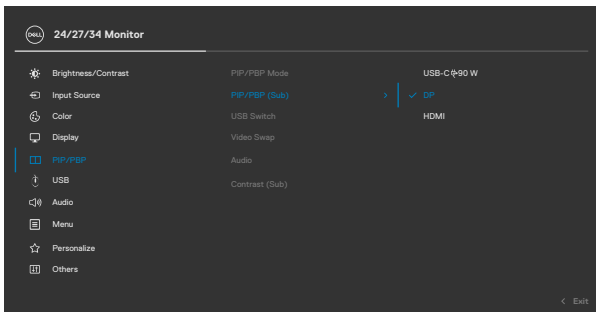

**USB**

Permite que você defina a porta USB upstream para os sinais de entrada DP, portanto, a porta USB downstream do monitor (por exemplo, teclado e mouse) pode ser usada pelos sinais de entrada atuais quando você conecta um computador a qualquer uma das portas upstream.

Quando você usa apenas uma porta upstream, a porta upstream conectada fica ativa.

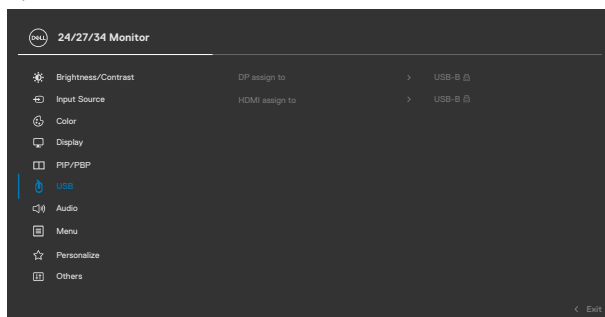

**NOTA:** Para evitar danos ou perda de dados, antes de mudar as portas USB upstream, certifique-se de que **NENHUM** dispositivo de armazenamento USB esteja em uso pelo computador conectado à porta USB upstream do monitor.



## Ícone Menu e Submenus

## Descrição



### Áudio (Áudio)

Use o menu Configurações de áudio para ajustar as configurações de áudio.

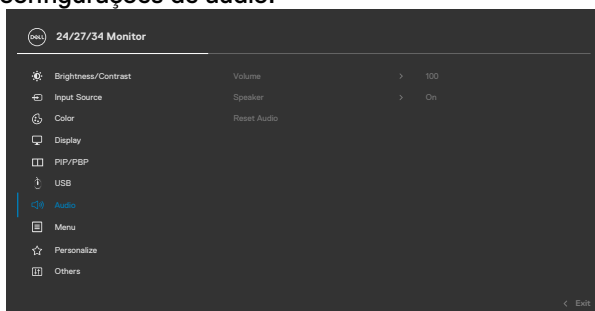

### Volume

Permite aumentar o volume do alto-falante.

Mova o controle para cima e para baixo para ajustar o volume de '0' a '100'.

### Speaker (Alto falante)

Selecione Ativar ou Desativar a função Speaker (Alto-falante).

### Reset Audio (Redefinir áudio)

Redefine todas as configurações no menu **Audio (Áudio)** para os padrões de fábrica.

**NOTA:** Com o cabo USB, o volume de áudio sincroniza com o volume do Windows e não com as configurações padrão.



## Ícone Menu e Submenus

## Descrição



### Menu

Selecione esta opção para ajustar as configurações do OSD, como os idiomas do OSD, a quantidade de tempo que o menu permanece na tela e assim por diante.

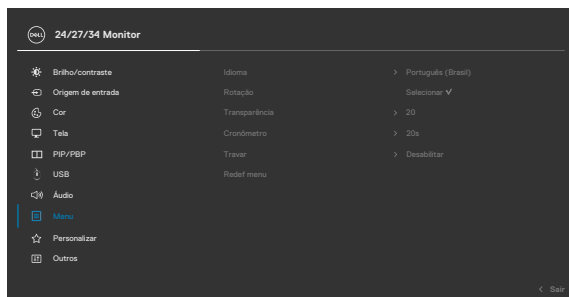

### Language (Idioma)

Defina a tela OSD para um dos oito idiomas. (Inglês, Espanhol, Francês, Alemão, Português do Brasil, Russo, Chinês Simplificado ou Japonês).

### Rotation (Rotação) (Apenas C2422HE/ C2722DE)

Gira o OSD 0/90/270 graus.

Você pode ajustar o menu de acordo com a rotação de sua visualização.

### Transparency (Transparência)

Selecione essa opção para modificar a transparência do menu, movendo o joystick para cima ou baixo. (Mín. 0/Máx. 100).



Ícone Menu e Submenus	Descrição
<b>Timer (Cronômetro)</b>	<p><b>OSD Hold Time (Tempo de espera do OSD):</b> Define por quanto tempo o OSD permanece ativo depois que você pressiona um botão.</p> <p>Mova o joystick para ajustar o controle deslizante em incrementos de 1 segundo, de 5 a 60 segundos.</p>
<b>Lock (Bloquear)</b>	<p>Com os botões de controle no monitor bloqueados, você pode impedir que as pessoas os acessem. Também evita a ativação acidental em vários monitores na configuração lado a lado.</p>
<p><b>Reset Menu (Menu de Redefinição)</b></p>	<div data-bbox="434 427 1001 724" data-label="Image"> <p>The screenshot shows the OSD menu for a 24/27/34 Monitor. The 'Menu' option is selected, and the 'Botões de Menu' sub-option is highlighted with a checkmark. Other options visible include 'Brilho/contraste', 'Origem de entrada', 'Cor', 'Tela', 'PIP/PPB', 'USB', 'Áudio', 'Personalizar', and 'Outros'. The 'Botões de Menu' sub-menu includes 'Botão de Energia', 'Botões Menu + Liga/Desl.', and 'Desabilitar'.</p> </div> <div data-bbox="860 730 941 815" data-label="Image"> <p>A circular icon containing a joystick with four directional arrows (up, down, left, right) pointing towards the center.</p> </div> <ul data-bbox="434 836 1023 1110" style="list-style-type: none"> <li>• <b>Botões de Menu:</b> Através do OSD para bloquear os botões de Menu.</li> <li>• <b>Botão de Energia:</b> Através do OSD para bloquear o botão de Energia.</li> <li>• <b>Menu + Botões de Energia:</b> Através do OSD para bloquear todos os botões de Menu e de Energia.</li> <li>• <b>Desabilitar:</b> Mova o Controle para a esquerda e segure por 4 segundos.</li> </ul> <p>Redefine todas as configurações no menu <b>Reset (Redefinição)</b> para os padrões de fábrica.</p>





## Ícone Menu e Submenus



### Personalize (Personalizar)

## Descrição



### Shortcut key 1 (Tecla de atalho 1)

### Shortcut key 2 (Tecla de atalho 2)

### Shortcut key 3 (Tecla de atalho 3)

### Shortcut key 4 (Tecla de atalho 4)

### Shortcut key 5 (Tecla de atalho 5)

### Power Button LED (LED do botão Liga/ Desliga)

### USB-C Charging 90W (Carregamento USB-C 90W)



### Other USB Charging (Outro USB Carregando)

### Fast Wakeup (Despertar Rápido (Apenas C3422WE)

### Reset Personalization (Redefinir personalização)

Selecione entre os **Modos Predefinidos, Brilho/Contraste, Fonte de Entrada, Proporção da Tela, Rotação e Informações de Exibição** configurados como tecla de atalho.

Permite definir o estado da luz de energia para economizar energia.

Permite ativar ou desativar a função de **USB-C Charging  90 W (Carregamento USB-C  90W)** durante o modo de desligamento do monitor.

Permite ativar ou desativar a função **Other USB Charging (Outro carregamento USB)** durante o modo de espera do monitor.

Acelera a velocidade de retorno do modo suspensão.

Redefine todas as configurações no menu **Personalize (Redefinição)** para os padrões de fábrica.



## Ícone Menu e Submenus

## Descrição



### Others (Outros)

Selecione esta opção para ajustar as configurações do OSD, como **DDC/CI**, **LCD conditioning (condicionamento do LCD)** e assim por diante.



## Display Info (Exibir informações)

Exibe as configurações atuais do monitor.

### DDC/CI

**DDC/CI** (Display Data Channel/Command Interface) permite os parâmetros de seu monitor (brilho, equilíbrio de cores, etc) serem ajustado através de software no seu computador. Você pode desativar esse recurso selecionando **Off (Desligado)**. Ative esse recurso para obter a melhor experiência do usuário e o desempenho ideal do seu monitor.

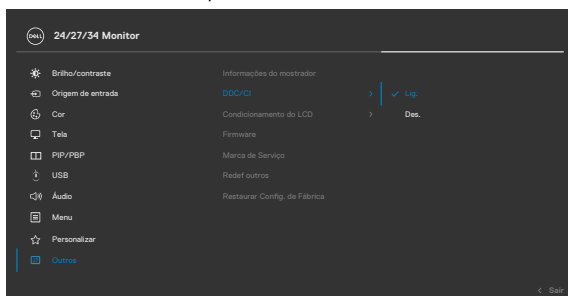

## Ícone Menu e Submenus

## Descrição

### LCD Conditioning (Condicionamento LCD)

Ajuda a reduzir casos menores de retenção de imagens. Dependendo do grau de retenção da imagem, o programa pode levar algum tempo para ser executado. Você pode desativar esse recurso selecionando **On (Ligado)**.

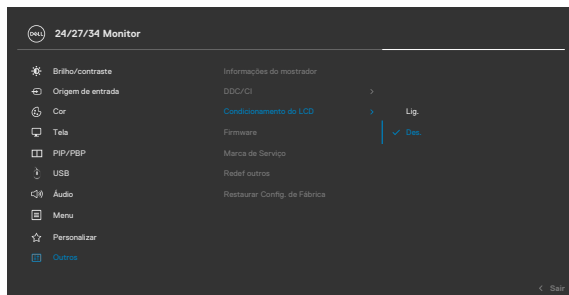

### Firmware

Exibe a versão do firmware de seu monitor.

### Service Tag (Etiqueta de serviço)

Exibe a etiqueta de serviço. A etiqueta de serviço é um identificador alfanumérico exclusivo que permite à Dell identificar as especificações do produto e acessar informações de garantia.

**NOTA:** A etiqueta de serviço também é impressa em uma etiqueta localizada na parte traseira da tampa.

### Reset Others (Resetar Outros)

Redefine todas as configurações no menu **Others (Outros)** para os padrões de fábrica.

### Factory Reset (Resetar às configurações de fábrica)

Restaura todos os valores predefinidos para as configurações padrão de fábrica.



## Mensagens de aviso OSD

Quando o monitor não suporta um modo de resolução específico, você pode ver a seguinte mensagem:

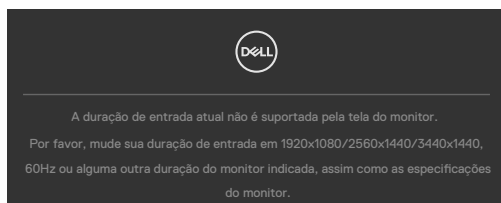

Isso significa que o monitor não pode sincronizar com o sinal que está recebendo do computador. Consulte [Especificações do Monitor](#) para obter as faixas de frequência horizontal e vertical endereçáveis por este monitor. O modo recomendado é **1920 x 1080 (C2422HE) / 2560 x 1440 (C2722DE) / 3440 x 1440 (C3422WE)**.

Você pode ver a seguinte mensagem antes que a função DDC/CI seja desativada:

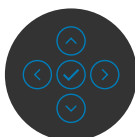
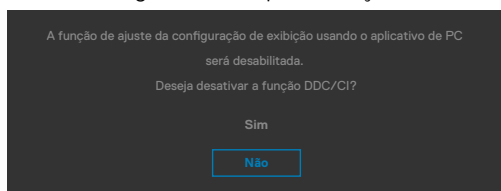

Quando o monitor entra no modo Economia de energia, a seguinte mensagem será exibida:



Ative o computador e desperte o monitor para obter acesso ao [OSD](#).



Se você pressionar qualquer botão que não seja o botão Liga/Desliga, as seguintes mensagens aparecerão dependendo da entrada selecionada:



Uma mensagem é exibida enquanto o cabo que suporta o modo alternativo DP é conectado ao monitor nas seguintes condições:

- Quando a Seleção **Automática de USB-C**  **90W** estiver definida como **Solicitar várias entradas**.
- Quando o cabo USB-C estiver conectado ao monitor.

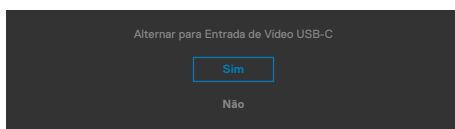

Quando você seleciona itens OSD de Redefinição de fábrica no recurso Outros a mensagem a seguir aparecerá:

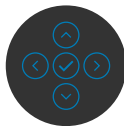
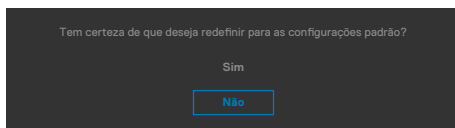

Quando você selecionar **“Sim”** para resetar as configurações padrão, a seguinte mensagem será exibida:



Selecione os itens OSD de **Desligado no modo de espera** na função Personalizar, a seguinte mensagem será exibida:

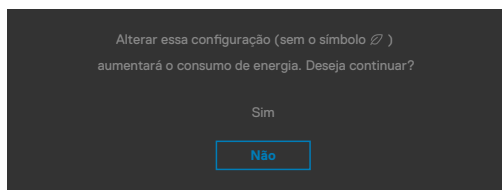

Se ajustar o nível de Brilho acima do nível padrão em 75%, a seguinte mensagem será exibida:

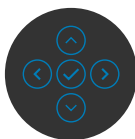
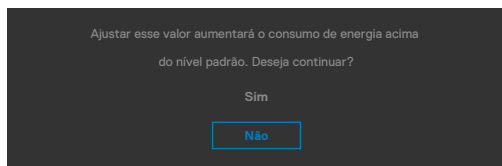

- Quando o usuário selecionar “**Sim**”, a mensagem de energia é exibida apenas uma vez.
- Quando o usuário selecionar “**Não**”, a mensagem de aviso de energia será exibida novamente.
- A mensagem de aviso de energia aparecerá novamente somente quando o usuário fizer uma redefinição de fábrica no menu OSD.

Se a entrada USB Tipo C / DP / HDMI estiver selecionada e o cabo correspondente não estiver conectado, uma caixa de diálogo flutuante, como mostrada abaixo, será exibida.



OU

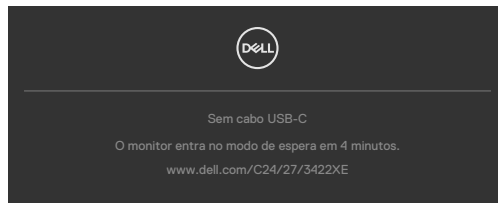

OU



Quando o módulo da webcam **sair**, a seguinte mensagem aparecerá:



Quando o módulo da webcam **entrar** (retraído), a seguinte mensagem aparecerá:

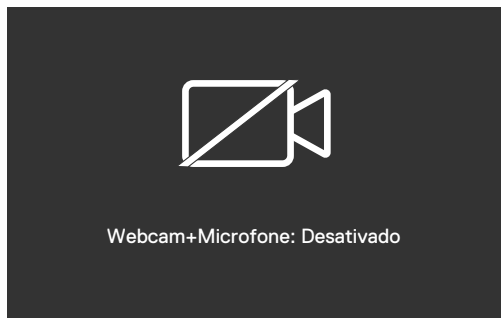

Se a webcam **Mute (estiver para dentro)** (retraída) e você pressionar o botão Mudo, a seguinte mensagem aparecerá:

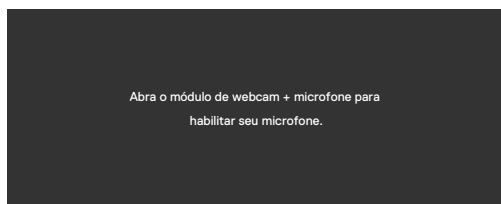

Quando o cabo upstream USB não está conectado e você pressiona o botão **Teams/ Hookswitch/Mute (estiver para dentro)**, a seguinte mensagem aparecerá:

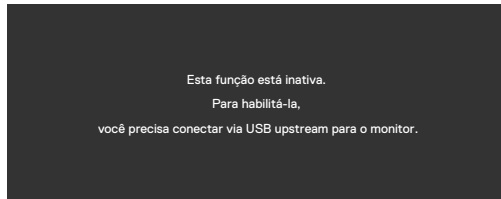

 **NOTA:** Para que os botões Teams/ Hookswitch/ Volume down/ Volume up/ Mute (Equipes/Hookswitch / Diminuir volume/Aumentar volume/ Mudo) funcionem, você precisa conectar o cabo USB upstream (Tipo-A para Tipo-B ou Tipo-C para Tipo-C) do PC ao monitor.

Consulte [Solução de problemas](#) para obter mais informações.





## Configurando a resolução máxima

Para selecionar a resolução máxima no monitor:

No Windows 7, Windows 8 ou Windows 8.1:

1. Somente para Windows 8 ou Windows 8.1, selecione o bloco Área de Trabalho para alternar para a área de trabalho clássica. No Windows Vista e Windows 7, pule esta etapa.
2. Clique com o botão direito na área de trabalho e clique em **Screen Resolution (Resolução da tela)**.
3. Clique na lista suspensa da **Screen Resolution (Resolução da tela)** e selecione **1920 x 1080 (C2422HE) / 2560 x 1440 (C2722DE) / 3440 x 1440 (C3422WE)**.
4. Clique em **OK**.

No Windows 10:

1. Clique com o botão direito na área de trabalho e clique em **Display Settings (Configurações de exibição)**.
2. Clique em **Advanced display settings (Configurações avançadas de exibição)**.
3. Clique na lista suspensa **Resolution (Resolução)** e selecione **1920 x 1080 (C2422HE) / 2560 x 1440 (C2722DE) / 3440 x 1440 (C3422WE)**.
4. Clique em **Apply (Aplicar)**.

Se você não encontrar **1920 x 1080 (C2422HE) / 2560 x 1440 (C2722DE) / 3440 x 1440 (C3422WE)** como uma opção, talvez seja necessário atualizar o driver gráfico. Dependendo de seu computador, complete um dos seguintes procedimentos:

Se você tem um computador Dell ou computador portátil:

- Acesse <https://www.dell.com/support>, digite sua etiqueta de serviço e faça o download do driver mais recente para sua placa de vídeo.

**Se você não estiver usando um computador ou notebook Dell:**

- Acesse o site da fabricante de seu computador e faça o download do driver de vídeo mais recente.
- Acesse o site da fabricante da sua placa de vídeo e faça o download do driver de vídeo mais recente.



## Configurando o KVM USB Switch (Alternar USB KVM)

Para definir a Troca KVM USB como uma Tecla de Atalho para o monitor:

1. Pressione o botão do controle para abrir o menu principal de OSD.
2. Mova o controle para selecionar **Personalize (Personalizar)**.

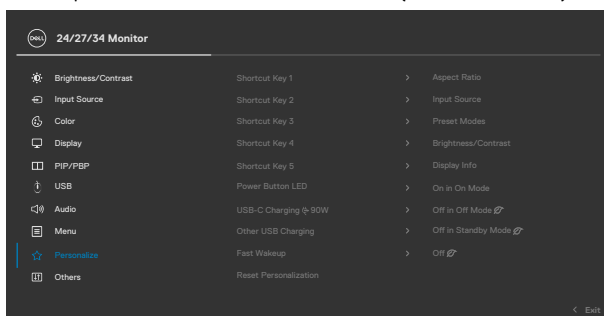

3. Mova o Controle para a direita para ativar a opção destacada.
4. Mova o controle para a direita para ativar a opção **Shortcut Key 1 (Tecla de atalho 1)**.
5. Mova o controle para cima ou para baixo para selecionar **USB Switch (Alternar USB)**.

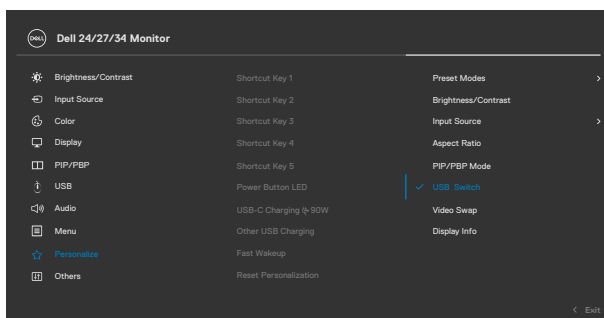

6. Pressione o botão do controle para confirmar sua seleção.

**NOTA: A função KVM USB Switch (Alternar USB KVM) funciona apenas no modo PBP (apenas para C3422WE).**



As seguintes são ilustrações de diversos cenários de conexão e suas Seleções USB no menu de configuração, como ilustrado em cores correspondentes.

1. Ao conectar **HDMI + USB-B** ao computador 1 e **DP + USB A ao C** ao computador 2:

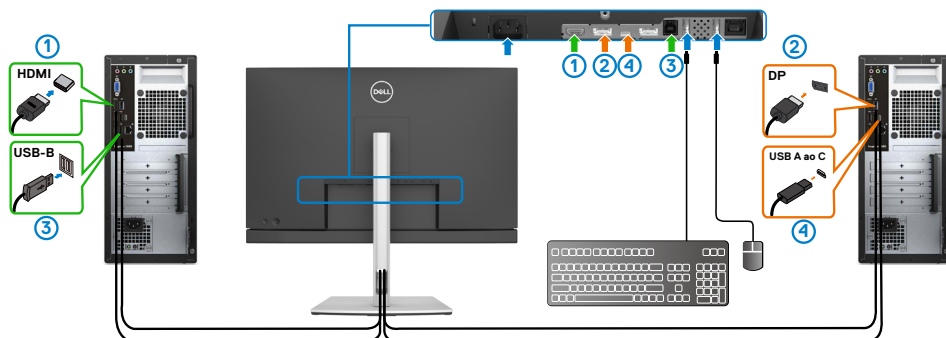

**NOTA: A conexão USB Tipo-C oferece suporte apenas para transferência de dados.**

Certifique-se de que a seleção USB para **HDMI** esteja definida como **USB-B** e DP esteja definida como **USB-C 90 W**.

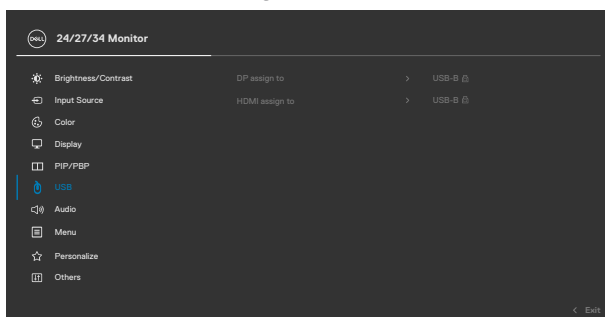

2. Ao conectar **HDMI + USB-B** ao computador 1 e **USB Tipo-C** ao computador 2:

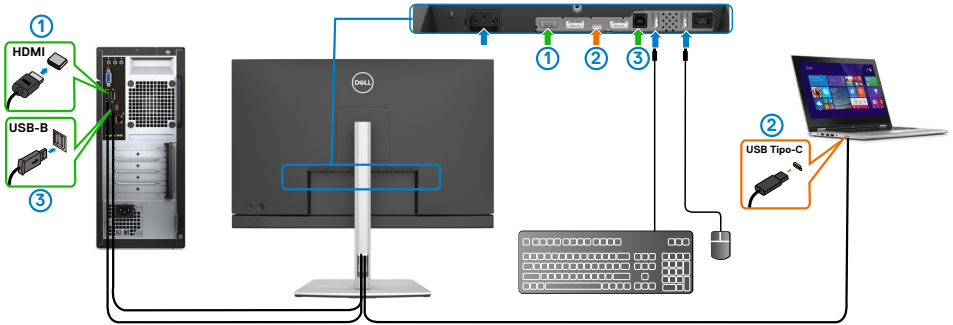

**NOTA:** A conexão USB Tipo-C suporta transferência de vídeo e dados.

Certifique-se de que a **Seleção USB** para **HDMI** esteja definida como **USB-B**.

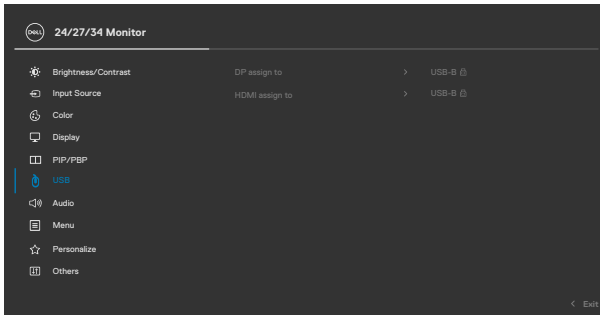

**NOTA:** Como a porta USB Tipo C suporta o Modo Alternativo DisplayPort, não há necessidade de definir a Seleção USB para USB Tipo C.

**NOTA:** Ao conectar diferentes entradas de vídeo não mostradas acima, siga o mesmo método para configurar corretamente a Seleção USB para parear as portas.



## Configurando o Auto KVM

Você pode seguir a instrução abaixo para configurar o Auto KVM para seu monitor

1. Certifique-se de que o **PIP/PBP Mode (modo PIP/PBP)** esteja **Off (desligado)**.

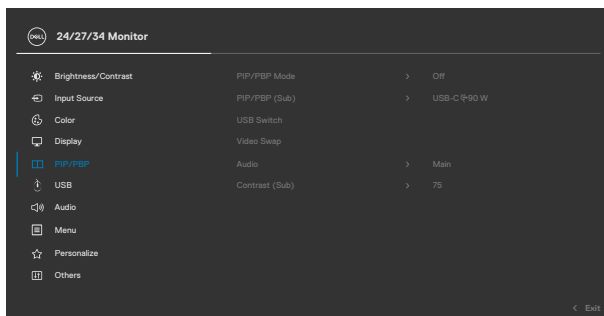

**NOTA: Esta função PIP/PBP é apenas para C3422WE.**

2. Certifique-se de que **Auto Select (Seleção automática)** está **On (Ligada)** e a **Auto Select for USB-C (seleção automática para USB-C)** está como Sim

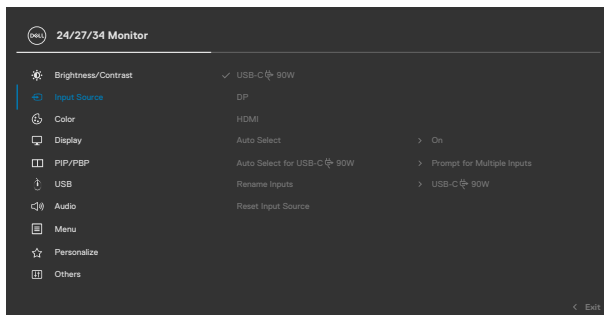

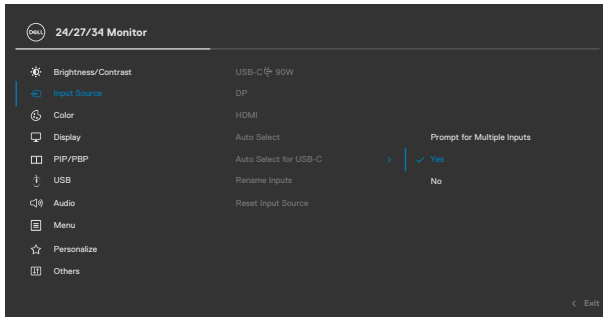

3. Certifique que as portas USB e as entradas de vídeo estão pareadas de acordo.

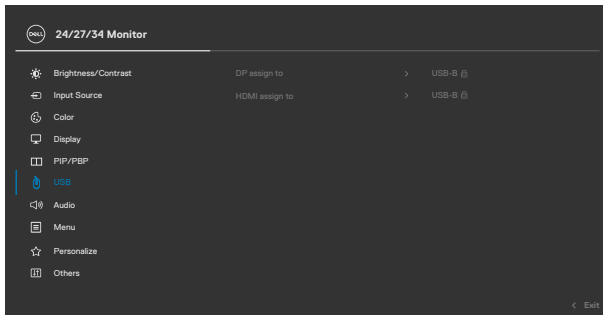

**NOTA:** Para conexão USB Tipo C, não há mais nenhuma configuração necessária.



# Configurando o Windows Hello

No Windows® 10:

Clique no menu Iniciar do Windows, clique em **Settings (Definições)**.

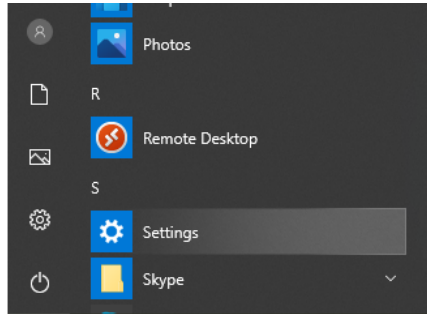

Clique em **Accounts (Contas)**.

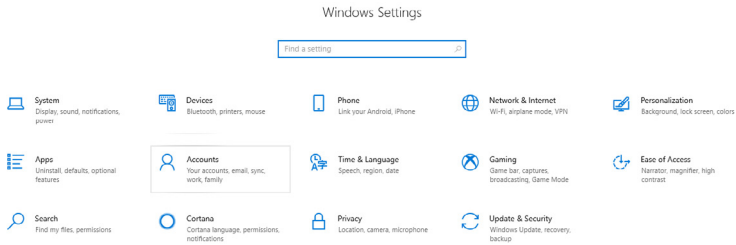

Clique em **Sign-in options (Opções de login)**. Você deve configurar um PIN antes de se inscrever no Windows Hello.

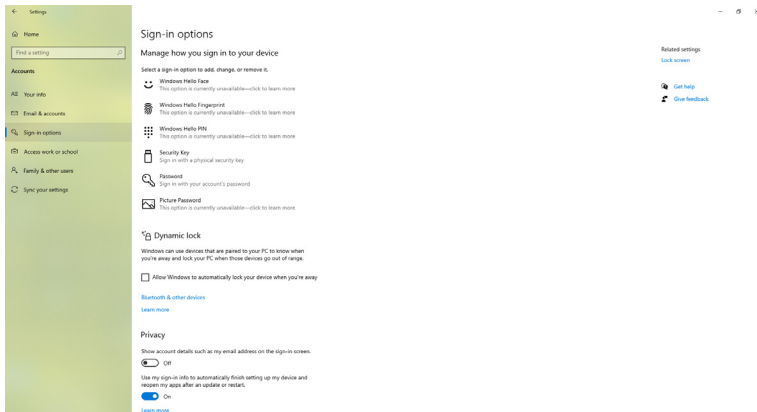

Clique em **Add (Adicionar)** em Inserir **PIN** para **Set up a PIN (configurar um PIN)**. Digite o novo PIN e confirme o PIN e, em seguida, clique em **OK**.

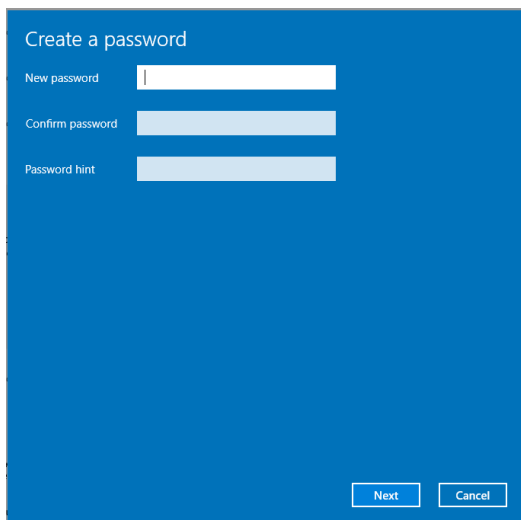

Depois de fazer isso, as opções para configurar o Windows Hello serão desbloqueadas. Clique em **Set up (Configurar)** no **Windows Hello**, entre na **Windows Hello setup (Configuração do Windows Hello)**.

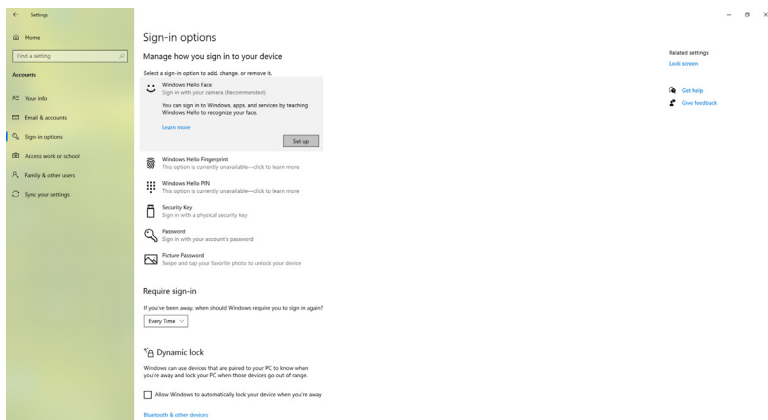



A seguinte mensagem é exibida, clique em **Get started (Começar)**.

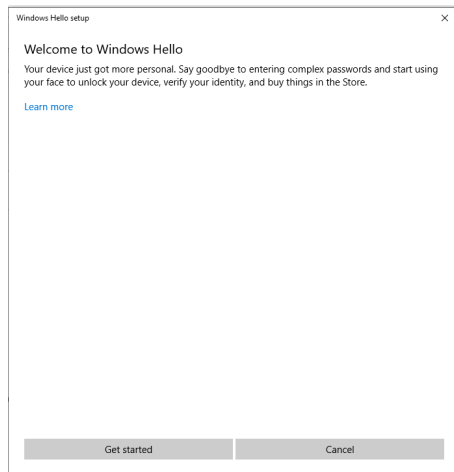

Continue olhando diretamente para a tela e posicione-se de modo que seu rosto fique no centro do quadro que aparece na tela. A webcam registrará seu rosto.

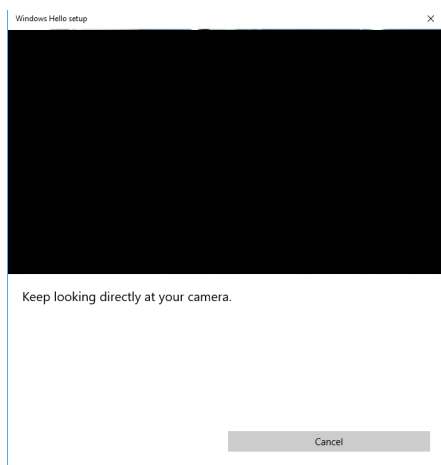

Quando a mensagem a seguir for exibida, clique em **Close (Fechar)** para sair da **Windows Hello setup (configuração do Windows Hello)**.

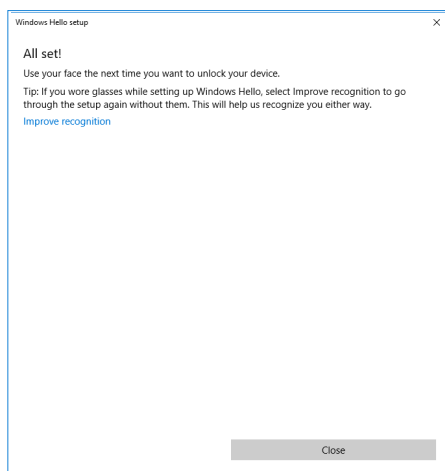

Depois de configurar, você tem outra opção para melhorar o reconhecimento. Clique em **Improve recognition (Melhorar o reconhecimento)**, se necessário.



# Configurando o monitor da webcam como configuração padrão

Ao usar um notebook com webcam embutida para conectar este monitor, na interface do gerenciador de dispositivos, você pode encontrar a webcam embutida do notebook e a webcam do monitor. Normalmente, eles estão no status habilitado e a configuração padrão é usar a webcam integrada do notebook.

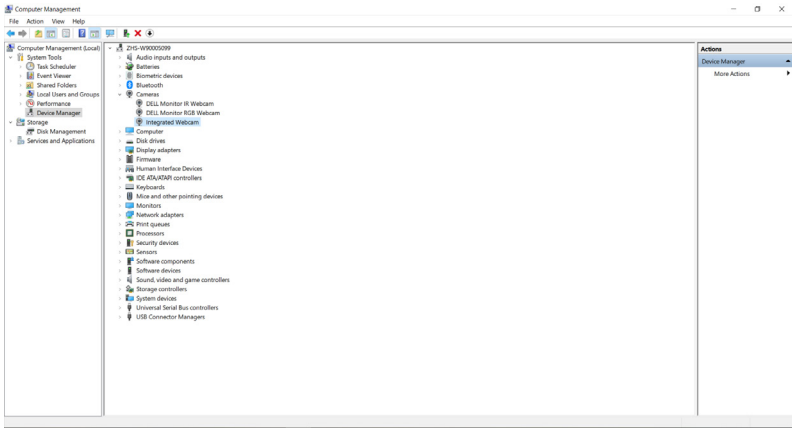

Se você deseja configurar a webcam do monitor como configuração padrão, você precisa desabilitar a webcam embutida do notebook. Para identificar a webcam embutida do notebook e desativá-la, siga as instruções abaixo:

Clique com o botão direito do mouse em **Dell Monitor IR Webcam** e clique em **Properties (Propriedades)** para abrir as **Dell Monitor IR Webcam Properties (Propriedades do Dell Monitor IR Webcam)**.

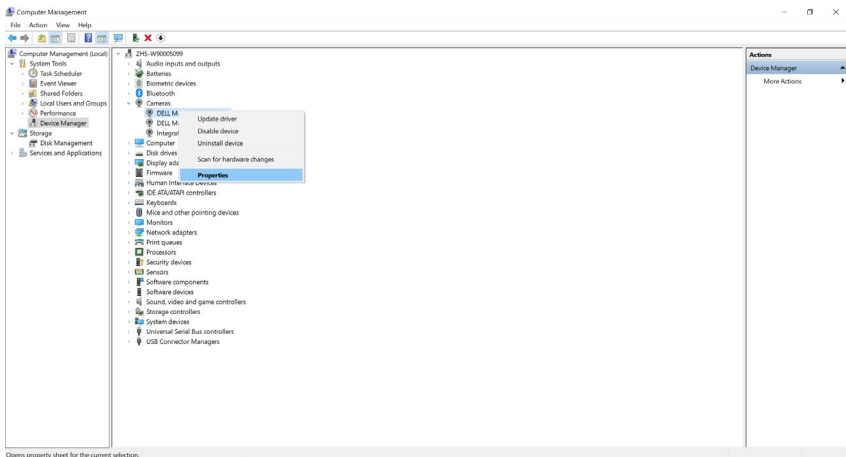

Opens property sheet for the current selection.



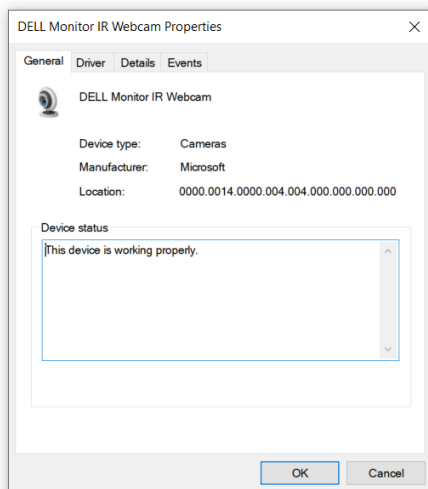

Clique em **Details > Property (Detalhes > Propriedade)** e selecione **Hardware Ids (IDs de hardware)**.

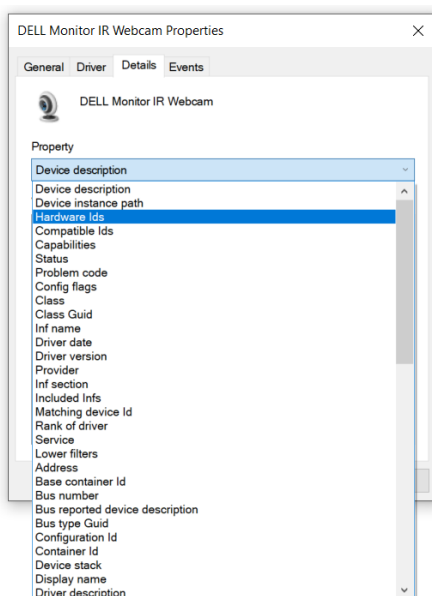

O **Value (Valor)** mostrará os IDs de hardware detalhados desta Dell Monitor IR Webcam. Os ids de hardware da webcam embutida do notebook e da webcam do monitor são diferentes. Para C2422HE / C2722DE / C3422WE, os IDs de hardware da webcam do monitor serão exibidos como abaixo:

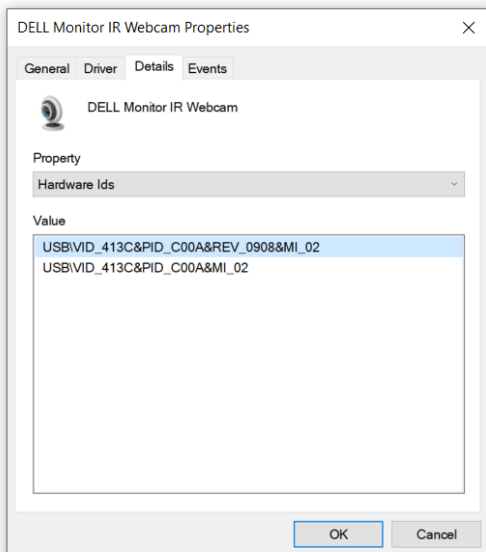

Clique com o botão direito na webcam do **PC/Notebook** que possui diferentes ids de hardware e clique em **Disable (Desativar)**.

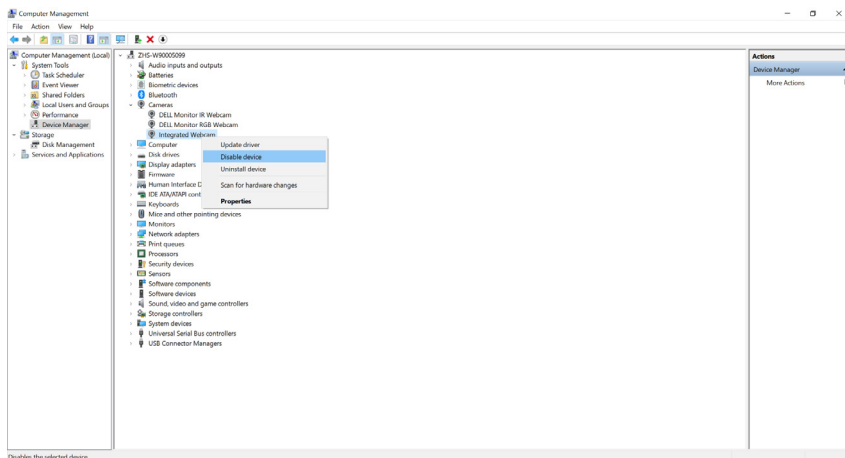

A seguinte mensagem é exibida:

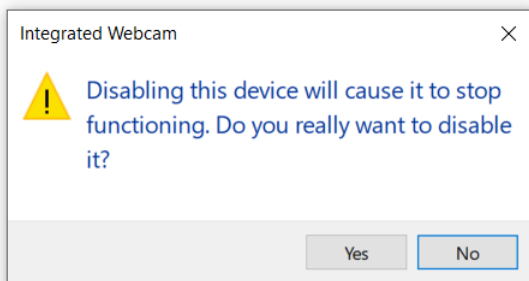

Clique Sim. A webcam do notebook agora está desabilitada e a webcam do monitor será usada como configuração padrão. Reinicie o notebook.

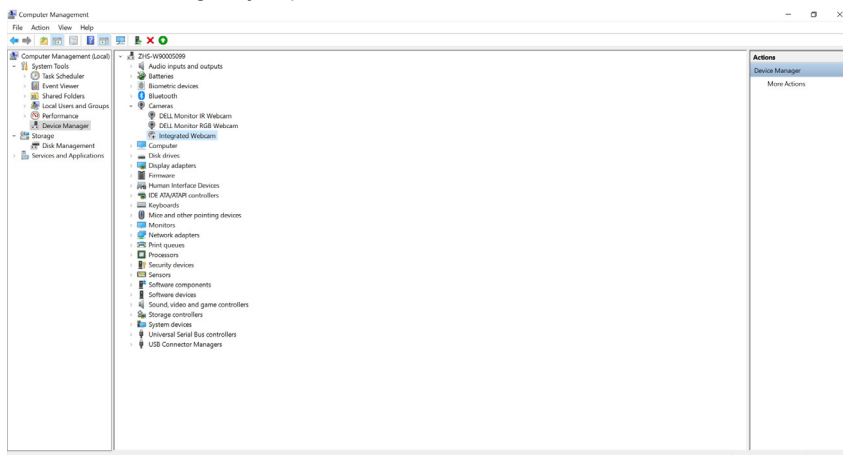

## Configurando o alto-falante do monitor como configuração padrão

Quando o seu computador conecta vários alto-falantes, se você deseja configurar o alto-falante do monitor como configuração padrão, siga as instruções abaixo:

Clique com o botão direito em Volume na área de notificação da barra de tarefas do Windows.

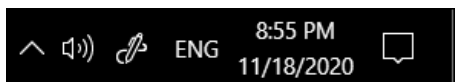

Clique em **Playback devices (Dispositivos de reprodução)** para entrar na interface de configuração de **Sound (Som)**.

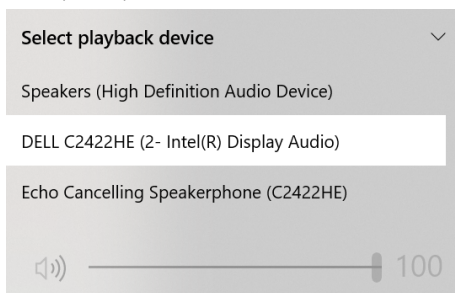

Se apenas o cabo HDMI ou DP estiver conectado do monitor ao computador, apenas um alto-falante denominado **DELL C2422HE/C2722DE/C3422WE** do monitor será exibido na interface de configuração de **Sound (Som)**.

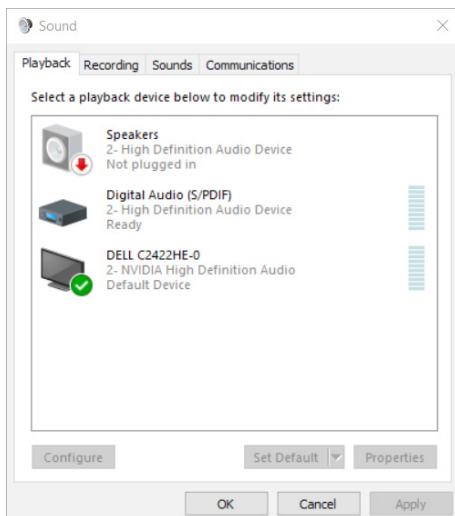

Clique em **DELL C2422HE / C2722DE / C3422WE** e, em seguida, clique em **Set Default (Definir padrão)**, o alto-falante do monitor será usado como configuração padrão.

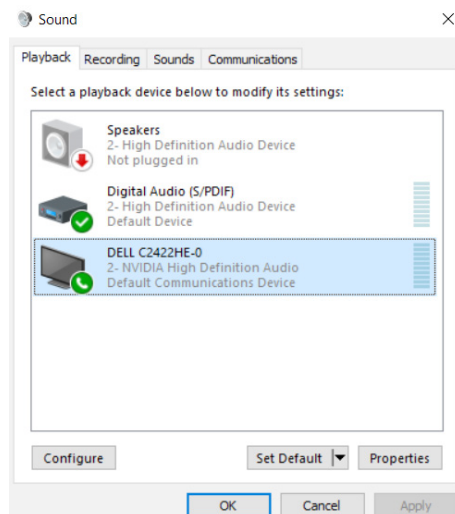

Clique em **OK** para sair da configuração de **Sound (Som)**.

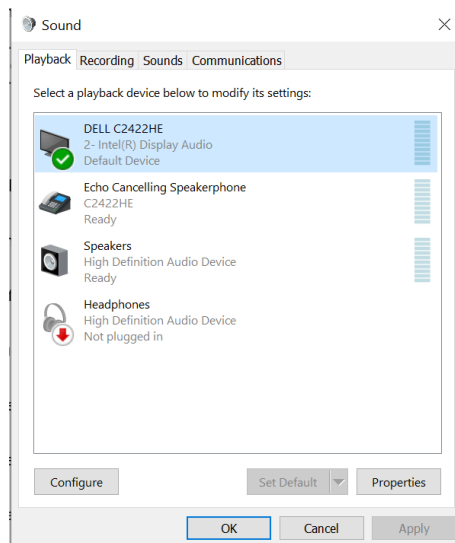



Se o cabo USB e o cabo HDMI ou DP estiverem conectados do monitor ao computador, dois alto-falantes chamados **DELL C2422HE/C2722DE/C3422WE** e **Echo Cancelling Speakerphone (Viva-voz com cancelamento de eco) (C2422HE/C2722DE/C3422WE)**, respectivamente, do monitor serão exibidos na interface de configuração de **Sound** (Som). A diferença entre o **DELL C2422HE/C2722DE/C3422WE** e o **Echo Cancelling Speakerphone (viva-voz com cancelamento de eco) (C2422HE/C2722DE/C3422WE)** é apenas uma fonte de sinal diferente. Você pode escolher qualquer um para definir como o alto-falante padrão do monitor.

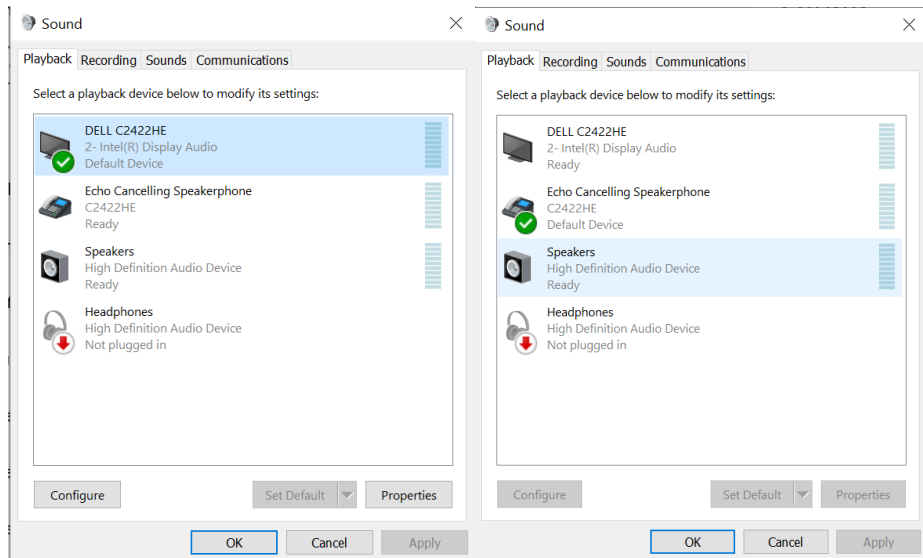

# Solução de problemas

**⚠ ATENÇÃO:** Antes de iniciar qualquer procedimento desta seção, siga as **Instruções de Segurança**.

## Autoteste

Seu monitor fornece um recurso de autoteste que permite verificar se está funcionando corretamente. Se o monitor e o computador estiverem conectados corretamente, mas a tela do monitor permanecer escura, execute o autoteste do monitor através das seguintes etapas:

1. Desligue o computador e o monitor.
2. Desconecte o cabo de vídeo da parte traseira do computador. Para garantir a operação correta do autoteste, remova todos os cabos digitais e analógicos da parte traseira do computador.
3. Ligue o monitor.

A caixa de diálogo flutuante deve aparecer na tela (contra um fundo preto), se o monitor não conseguir detectar um sinal de vídeo e estiver funcionando corretamente. Enquanto estiver no modo de autoteste, o LED de energia permanece branco. Além disso, dependendo da entrada selecionada, uma das caixas de diálogo mostradas abaixo irá rolar continuamente pela tela.

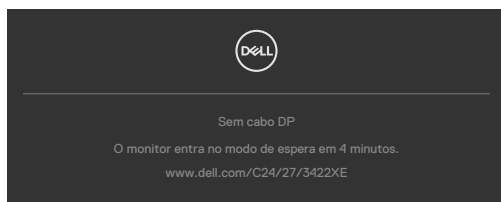

OU



4. Esta caixa também aparece durante a operação normal do sistema se o cabo de vídeo for desconectado ou danificado.
5. Desligue o monitor e reconecte o cabo de vídeo; depois ligue o computador e o monitor.



Se a tela do monitor permanecer apagada após o procedimento anterior, verifique o controlador de vídeo e o computador, pois o monitor está funcionando corretamente.

## Diagnóstico incorporado

Seu monitor possui uma ferramenta de diagnóstico integrada que ajuda a determinar se a anormalidade da tela é um problema inerente ao monitor ou ao computador e à placa de vídeo.



### Para executar o diagnóstico interno:

1. Certifique-se que a tela está limpa (sem partículas de poeira na superfície da tela).
2. Pressione e segure o Botão 5 por quatro segundos até um menu aparecer na tela.
3. Utilizando o controle joystick realce a opção Diagnósticos  e pressione o botão do joystick para começar os diagnósticos. Uma tela cinza é exibida.
4. Observe se a tela possui qualquer defeito ou anormalidade.
5. Alterne o joystick novamente até uma tela vermelha ser exibida.
6. Observe se a tela possui qualquer defeito ou anormalidade.
7. Repita os passos 5 e 6 até a tela exibir as cores verde, azul, preto e branco.  
Perceba qualquer anormalidade ou defeitos.

O teste está completo quando uma tela de texto aparece. Para sair, alterne o controle joystick novamente.

Se você não detectar nenhuma anormalidade na tela ao usar a ferramenta de diagnóstico integrada, o monitor está funcionando corretamente. Verifique a placa de vídeo e o computador.



## Problemas comuns

A tabela a seguir contém informações gerais sobre os problemas comuns do monitor que você pode encontrar e as possíveis soluções:

Sintomas comuns	O que você observa	Possíveis Soluções
Sem vídeo/ LED de energia desligado	Sem imagem	<ul style="list-style-type: none"><li>• Verifique se o cabo de vídeo que conecta o monitor e o computador está firme e encaixado corretamente.</li><li>• Verifique se a tomada está funcionando corretamente usando qualquer outro equipamento elétrico.</li><li>• Verifique se o botão Liga/Desliga está totalmente pressionado.</li><li>• Verifique se a fonte de entrada correta está selecionada no menu <b>Fonte de entrada</b>.</li></ul>
Sem vídeo/ LED de energia aceso	Sem imagem ou brilho	<ul style="list-style-type: none"><li>• Aumente os controles de brilho e contraste via OSD.</li><li>• Execute a verificação do recurso de autoteste do monitor.</li><li>• Verifique se há pinos tortos ou quebrados no conector do cabo de vídeo.</li><li>• Execute o diagnóstico interno.</li><li>• Verifique se a fonte de entrada correta está selecionada no menu <b>Fonte de entrada</b>.</li></ul>
Pixels ausentes	A tela LCD possui pontos	<ul style="list-style-type: none"><li>• Desligue e ligue a energia.</li><li>• O pixel permanentemente desativado é um defeito natural que pode ocorrer na tecnologia LCD.</li><li>• Para obter mais informações sobre a "Qualidade do Monitor e a Política de Pixels da Dell", consulte o site do Suporte da Dell em: <a href="https://www.dell.com/pixelguidelines">https://www.dell.com/pixelguidelines</a>.</li></ul>
Pixels presos	A tela LCD possui pontos brilhantes	<ul style="list-style-type: none"><li>• Desligue e ligue a energia.</li><li>• O pixel permanentemente desativado é um defeito natural que pode ocorrer na tecnologia LCD.</li><li>• Para obter mais informações sobre a "Qualidade do Monitor e a Política de Pixels da Dell", consulte o site do Suporte da Dell em: <a href="https://www.dell.com/pixelguidelines">https://www.dell.com/pixelguidelines</a>.</li></ul>
Problemas de brilho	Imagem muito apagada ou muito clara	<ul style="list-style-type: none"><li>• Redefina o monitor para as configurações de fábrica.</li><li>• Ajuste os controles de brilho e contraste via OSD.</li></ul>



<b>Sintomas comuns</b>	<b>O que você observa</b>	<b>Possíveis Soluções</b>
Questões relacionadas à segurança	Sinais visíveis de fumaça ou faíscas	<ul style="list-style-type: none"> <li>· Não execute nenhuma etapa de solução de problemas.</li> <li>· Entre em contato com a Dell imediatamente.</li> </ul>
Problemas intermitentes	O monitor liga e desliga	<ul style="list-style-type: none"> <li>· Verifique se o cabo de vídeo que está conectando o monitor ao computador está firme e conectado corretamente.</li> <li>· Redefina as configurações de fábrica do monitor.</li> <li>· Execute o recurso de verificação de autoteste do monitor para determinar se o problema intermitente ocorre no modo de autoteste.</li> </ul>
Cor ausente	Cor ausente na imagem	<ul style="list-style-type: none"> <li>· Execute o autoteste do monitor.</li> <li>· Verifique se o cabo de vídeo que está conectando o monitor ao computador está firme e conectado corretamente.</li> <li>· Verifique se há pinos tortos ou quebrados no conector do cabo de vídeo.</li> </ul>
Cor errada	A cor da imagem não é boa	<ul style="list-style-type: none"> <li>· Altere as configurações dos Modos predefinidos no menu OSD Cor, dependendo da aplicação.</li> <li>· Ajuste os valores de R/G/B em Cor personalizada no menu OSD Cor.</li> <li>· Altere o Formato de cores de entrada para PC RGB ou YPbPr no menu OSD Cor.</li> <li>· Execute o diagnóstico interno.</li> </ul>
Retenção de imagem de uma imagem estática deixada no monitor por um longo período de tempo	Sombra fraca da imagem estática exibida aparece na tela	<ul style="list-style-type: none"> <li>· Configure a tela para desligar após alguns minutos de tempo ocioso da tela. Podem ser ajustados nas opções de energia do Windows ou na configuração de economia de energia do Mac (Mac Energy Saver).</li> <li>· Como alternativa, use um protetor de tela que muda dinamicamente.</li> </ul>



<b>Sintomas comuns</b>	<b>O que você observa</b>	<b>Possíveis Soluções</b>
O Microfone/ Webcam não funciona	<ul style="list-style-type: none"> <li>• O módulo da webcam não sai</li> <li>• O cabo USB não está conectado ou não selecionou a fonte USB correta</li> <li>• Não definir o Microfone/webcam do monitor como o dispositivo padrão</li> </ul>	<ul style="list-style-type: none"> <li>• Abra o módulo da webcam.</li> <li>• Conecte o cabo USB (Tipo-A para Tipo-B ou Tipo-C para Tipo-C), e se você conectar a porta USB-B e a porta USB-C, mude a fonte USB no menu OSD.</li> <li>• Selecione o Microfone/webcam do monitor como padrão no lado do PC.</li> </ul>

## Problemas específicos do produto

<b>Problema</b>	<b>O que você observa</b>	<b>Soluções possíveis</b>
A imagem da tela é muito pequena	A imagem está centralizada na tela, mas não preenche toda a área de visualização	<ul style="list-style-type: none"> <li>• Verifique a Proporção da imagem na configuração do menu OSD Tela.</li> <li>• Redefina o monitor para as configurações de fábrica.</li> </ul>
Não é possível ajustar o monitor com os botões no painel frontal	OSD não aparece na tela	<ul style="list-style-type: none"> <li>• Desligue o monitor, desconecte o cabo de alimentação do monitor, conecte-o novamente e ligue o monitor.</li> </ul>
Não há sinal de entrada quando os controles do usuário são pressionados	Sem imagem, a luz do LED está branca	<ul style="list-style-type: none"> <li>• Verifique a fonte do sinal. Verifique se o computador não está no modo de economia de energia movendo o mouse ou pressionando qualquer tecla do teclado.</li> <li>• Verifique se o cabo de sinal está conectado corretamente. Conecte o cabo de sinal novamente, se necessário.</li> <li>• Redefina o computador ou o reproduzidor de vídeo.</li> </ul>



<b>Problema</b>	<b>O que você observa</b>	<b>Soluções possíveis</b>
A imagem não preenche a tela inteira	A imagem não pode preencher a altura ou largura da tela	<ul style="list-style-type: none"> <li>· Devido aos diferentes formatos de vídeo (proporção) dos DVDs, o monitor pode ser exibido em tela cheia.</li> <li>· Execute o diagnóstico interno.</li> </ul>
Nenhuma imagem ao usar a conexão DP ao PC	Tela preta	<ul style="list-style-type: none"> <li>· Verifique para qual padrão DP (<b>C2422HE/ C3422WE</b>: DP 1.1a ou DP 1.2) (<b>C2722DE</b>: DP 1.1a ou DP 1.4) sua placa gráfica está certificada. Baixe e instale o driver mais recente da placa gráfica.</li> <li>· Algumas placas gráficas DP 1.1a não suportam monitores DP 1.2 (<b>C2422HE / C3422WE</b>), DP1.4 (<b>C2722DE</b>). Vá para o menu OSD, em Seleção de fonte de entrada, pressione e segure a tecla de seleção de DP por 8 segundos para alterar a configuração do monitor de DP 1.2 para DP 1.1a, DP 1.4 para DP 1.1a</li> </ul>
Nenhuma imagem ao usar a conexão USB tipo C com o computador, laptop e assim por diante	Tela em branco	<ul style="list-style-type: none"> <li>· Verifique se a interface USB Tipo-C do dispositivo pode suportar o modo alternativo DP.</li> <li>· Verifique se o dispositivo exigiu mais de 90 W de carga.</li> <li>· A interface USB tipo C do dispositivo não suporta o modo alternativo DP.</li> <li>· Defina o Windows para o modo de projeção.</li> <li>· Certifique-se de que o cabo USB Tipo-C não esteja danificado.</li> </ul>
Nenhum carregamento ao usar conexão USB Tipo-C a um computador, laptop e assim por diante	Sem carga	<ul style="list-style-type: none"> <li>· Verifique se o dispositivo pode suportar um dos perfis de carregamento de 5 V / 9 V / 15 V / 20 V.</li> <li>· Verifique se o Notebook requer um adaptador de energia &gt;90 W.</li> <li>· Se o Notebook exigir um adaptador de energia &gt;90 W, ele poderá não ser carregado com a conexão USB Tipo-C.</li> <li>· Certifique-se de usar apenas o adaptador aprovado pela Dell ou o adaptador que acompanha o produto.</li> <li>· Certifique-se de que o cabo USB Tipo-C não esteja danificado.</li> </ul>



<b>Problema</b>	<b>O que você observa</b>	<b>Soluções possíveis</b>
Carregamento intermitente ao usar conexão USB Tipo-C ao computador, laptop e assim por diante	Carregamento intermitente	<ul style="list-style-type: none"> <li>· Verifique se o consumo máximo de energia do dispositivo é superior a 90 W.</li> <li>· Certifique-se de usar apenas o adaptador aprovado pela Dell ou o adaptador que acompanha o produto.</li> <li>· Certifique-se de que o cabo USB Tipo-C não esteja danificado.</li> </ul>
Nenhuma imagem ao usar USB Tipo-C MST	Tela preta ou 2º DUT não está em modo Prime	<ul style="list-style-type: none"> <li>· Entrada USB Tipo-C, Vá para o menu OSD, em Informações da tela, verifique se a Taxa de link é HBR2 ou HBR3, se a Taxa de link é HBR2, é sugerido o uso de USB Tipo-C para cabo DP para ligar o MST.</li> </ul>
Nenhuma conexão de rede	A rede caiu ou está intermitente	<ul style="list-style-type: none"> <li>· verifique se a prioridade dos dados está selecionada no OSD. Não pressione o botão liga/desliga quando a rede estiver conectada, mantenha o botão liga/desliga ligado.</li> </ul>
A porta LAN não está funcionando	Problema na configuração do sistema operacional ou na conexão do cabo	<ul style="list-style-type: none"> <li>· Verifique se o BIOS e os drivers mais recentes do seu computador estão instalados no seu computador.</li> <li>· Verifique se o Controlador Ethernet RealTek Gigabit está instalado no Gerenciador de Dispositivos Windows.</li> <li>· Se a sua configuração do BIOS tiver uma opção LAN/GBE ativado/desativado, verifique se está definido como Ativado.</li> <li>· Verifique se o cabo Ethernet está conectado com segurança no monitor e no hub/roteador/firewall.</li> <li>· Verifique o LED de status do cabo Ethernet para confirmar a conectividade. Reconecte as duas extremidades do cabo Ethernet se o LED não estiver aceso.</li> <li>· Primeiro desligue o computador e desconecte o cabo Tipo-C e o cabo de alimentação do monitor. Em seguida, ligue o computador, conecte o cabo de alimentação do monitor e o cabo Tipo-C.</li> </ul>





<b>Problema</b>	<b>O que você observa</b>	<b>Soluções possíveis</b>
Os botões do monitor (Mudo/Diminuir volume/ Aumentar volume/ Hookswitch) não funcionam com o aplicativo Microsoft Teams®	Os botões do monitor (Mudo/Diminuir volume/ Aumentar volume/ Hookswitch) não funcionam no aplicativo Microsoft Teams® com Chrome OS/ Ubuntu	Use o aplicativo Microsoft Teams® para executar as tarefas abaixo: <ul style="list-style-type: none"> <li>· Ícone de chamada para aceitar / desligar a chamada</li> <li>· Ajuste para diminuir / aumentar o volume</li> <li>· Silenciar microfone / ligar microfone</li> <li>· Câmera ligada / desligada</li> </ul>
A gravação de vídeo não está funcionando	O aplicativo de gravação de vídeo não funciona com o Win 7	<ul style="list-style-type: none"> <li>· Windows 7 não é compatível</li> <li>· Mude para o Windows 10a</li> </ul>
Fone de ouvido com microfone (conector combo de 3,5mm) não funciona com o botão de ativar / desativar o som do monitor	Fone de ouvido com microfone (conector combo de 3,5mm) não funciona com o botão de ativar / desativar o som do monitor quando o módulo da câmera é encaixado (retraído)	<ul style="list-style-type: none"> <li>· Use o Ícone do aplicativo UC (por exemplo, Microsoft Teams, Skype for Business, Zoom, etc.) do microfone para ativar / desativar o som</li> </ul>



<b>Problema</b>	<b>O que você observa</b>	<b>Soluções possíveis</b>
Ao pressionar o botão Diminuir / Aumentar volume ou Mudo, o LED não pisca	Quando pressiona o botão Diminuir / Aumentar volume ou Mudo, o LED não pisca quando conectado a HDMI ou DP apenas	Conecte o cabo USB A - B
A câmera ou microfone não funcionam	A câmera ou o microfone não funcionam quando conectado apenas a HDMI ou DP	Conecte o cabo USB A - B
A porta Ethernet (RJ45) não pode se conectar à internet	A porta Ethernet (RJ45) não pode se conectar à internet no Win 10	Altere a economia de energia do controlador LAN de Ativado para Desativado
Microfone não funciona ou não detecta	O microfone não funciona ou não é detectado no aplicativo gravador de voz com plataforma Intel Gen 11th CPU (Tiger Lake)	Desative a tecnologia Intel Smart Sound para driver de áudio USB no Gerenciador de dispositivos e reinicie o PC



<b>Problema</b>	<b>O que você observa</b>	<b>Soluções possíveis</b>
Nenhum som pode ser ouvido no vídeo gravado	Nenhum som pode ser ouvido do vídeo gravado com a plataforma Intel Gen 11th CPU (Tiger Lake)	Desative a tecnologia Intel Smart Sound para driver de áudio USB no Gerenciador de dispositivos e reinicie o PC
Ao pressionar diminuir / aumentar o volume, a resposta da barra de volume do OSD é lenta/ atrasada	Ao pressionar Diminuir/ aumentar volume, a resposta da barra de volume OSD é lenta/ atrasada com o monitor conectado à plataforma Intel Gen 11th CPU (Tiger Lake)	Desative a tecnologia Intel Smart Sound para driver de áudio USB no Gerenciador de dispositivos e reinicie o PC



## Problemas específicos com Universal Serial Bus (USB)

Sintomas Específicos	O que você observa	Possíveis Soluções
A interface USB não está funcionando	Os periféricos USB não estão funcionando	<ul style="list-style-type: none"><li>· Confira se sua tela está LIGADA</li><li>· Reconecte o cabo upstream ao seu computador</li><li>· Reconecte os periféricos USB (conector downstream)</li><li>· Desligue o monitor e ligue-o novamente.</li><li>· Reinicie o computador.</li><li>· Alguns dispositivos USB como HDs portáteis necessitam de uma fonte de alimentação maior; conecte o drive diretamente no computador.</li></ul>
A interface super speed USB 3.0 está lenta.	Periféricos super speed USB 3.0 funcionando lentamente ou totalmente sem funcionar	<ul style="list-style-type: none"><li>· Confira se seu computador é compatível com USB 3.0.</li><li>· Alguns computadores possuem portas USB 3.0, USB 2.0 e USB 1.1. Certifique-se que a porta USB correta está sendo usada.</li><li>· Reconecte o cabo upstream ao seu computador</li><li>· Reconecte os periféricos USB (conector downstream)</li><li>· Reinicie o computador.</li></ul>
Periféricos Wireless USB param de funcionar quando um dispositivo USB 3.0 é conectado.	Periféricos Wireless USB respondendo de maneira lenta ou só funcionando quando a distância entre ele e o receptor diminui.	<ul style="list-style-type: none"><li>· Aumenta a distância entre o periférico USB 3.0 e o receptor wireless USB.</li><li>· Posicione seu receptor wireless USB o mais próximo possível do Periférico Wireless USB.</li><li>· Utilize um cabo de extensão USB para posicionar o receptor wireless USB o mais distante possível da porta USB 3.0.</li></ul>
A USB não está funcionando	Sem funcionalidade USB	Referir a fonte de entrada e a mesa de pareamento USB



# Apêndice

## Avisos da FCC (somente EUA) e outras informações regulamentares

Para avisos da FCC e outras informações regulamentares, consulte o site de conformidade regulamentar localizado em [https://www.dell.com/regulatory\\_compliance](https://www.dell.com/regulatory_compliance).

## Como entrar em contato com a Dell

Para clientes nos Estados Unidos, ligue para 800-WWW-DELL (800-999-3355)

 **NOTA: Se você não tiver uma conexão ativa com a Internet, poderá encontrar informações de contato na fatura de compra, na guia de remessa, na nota ou no catálogo de produtos Dell.**

A Dell fornece várias opções de serviço de suporte por telefone e online. A disponibilidade varia de acordo com o país e o produto, e alguns serviços podem não estar disponíveis na sua região.

### Para obter o conteúdo de suporte do Monitor on-line:

Consulte <https://www.dell.com/support/monitors>.

### Para entrar em contato com a Dell para questões de vendas, suporte técnico ou atendimento ao cliente:

1. Vá para <https://www.dell.com/support>.
2. Verifique seu país ou região no menu suspenso. Escolha um país/região no canto inferior direito da página.
3. Clique em Entre em contato ao lado do menu suspenso do país.
4. Selecione o link de serviço ou suporte apropriado com base em sua necessidade.
5. Escolha o método de contato com a Dell mais conveniente para você.

## Banco de dados de produtos da UE para etiqueta de energia e ficha de informações do produto

C2422HE: <https://eprel.ec.europa.eu/qr/394427>

C2422HE WOST: <https://eprel.ec.europa.eu/qr/420518>

C2722DE: <https://eprel.ec.europa.eu/qr/394149>

C3422WE: <https://eprel.ec.europa.eu/qr/402022>

