

**Dell C2422HE**  
**Dell C2722DE**  
**צג קעור לשיחות ועידה Dell C3422WE**  
**בווידאו**  
**מדריך למשתמש**





הערה: "הערה" מציינת מידע חשוב שיסייע לך להשתמש טוב יותר במחשב.  
זהירות: "זהירות" מציינת נזק לחומרה או איבוד נתונים אם לא פועלים לפי ההוראות.  
אזהרה: "אזהרה" מציינת פוטנציאל לנזק לרכוש, פגיעה או מוות.

**זכויות יוצרים © 2020 Dell Inc. או חברות הבת שלה. כל הזכויות שמורות.** Dell, EMC וסימנים מסחריים אחרים הם סימנים מסחריים של Dell Inc. או חברות הבת שלה. סימנים מסחריים אחרים שייכים לבעלים שלהם בהתאמה. שכפול של החומרים האלה בכל אופן שהוא ללא רשות בכתב מ-Dell Inc. אסור בהחלט.

הסימנים המסחריים המשמשים בטקסט זה: Dell והלוגו DELL הם סימנים מסחריים של Dell Inc.; Microsoft ו-Windows הם סימנים מסחריים או סימנים מסחריים רשומים של Microsoft Corporation בארה"ב ו/או במדינות אחרות. ENERGY STAR הוא סימן מסחרי רשום של הסוכנות להגנת הסביבה בארה"ב. בתור שותפת ENERGY STAR, Dell Inc. קבעה שמוצר זה עומד בהנחיות של ENERGY STAR ליעילות אנרגטית. סימנים מסחריים אחרים ושמות מסחריים עשויים להיות בשימוש במסמך זה לאזכור היישויות בעלות הסימנים והשמות או המוצרים שלהם. Dell Inc. מוותרת על כל טענה קניינית לסימנים מסחריים ושמות מסחריים למעט שמה שלה.

# תוכן העניינים

6	הוראות בטיחות
7	מידע על הצג
7	תכולת האריזה
8	מאפייני המוצר
10	זיהוי החלקים והבקורות
10	מראה מלפנים
12	מראה מאחור
13	מראה מלמטה
14	מפרטי הצג
16	מפרטי הרזולוציה
17	מצבי תצוגה מתוכנתים
18	מצבי (MST) DP Multi-Stream Transport
19	מצבי (MST) USB-C Multi-Stream Transport
20	רשימת תאימות לפלטפורמת (UC) Unified Communications
21	מפרטי חשמל
22	מפרטי מצלמת רשת – מיקרופון
22	מפרטי הרמקולים
22	מאפיינים פיזיים
24	מאפיינים סביבתיים
25	הקצאות פינים
33	הכנס-הפעל
33	איכות ומדיניות פיקסלים של צג LCD
34	ארגונומיה
36	טיפול בצג והעברתו
37	הנחיות תחזוקה
37	ניקוי הצג
38	הצבת הצג
38	חיבור המעמד
41	שימוש בהטיה, סיבוב והגבהה אנכית



41	הטיה, סיבוב והגבהה אנכית
42	שינוי כיוון התצוגה (C2422HE/C2722DE בלבד)
43	קביעת התצורה של הגדרות התצוגה במחשב לאחר שינוי כיוון התצוגה (C2422HE/C2722DE בלבד)
44	שימוש במצלמת הרשת של הצג
45	חיבור הצג
49	(DPBS) Dell Power Button Sync
51	חיבור הצג ל-DPBS בפעם הראשונה
52	שימוש בפונקציית DPBS
	חיבור הצג עבור פונקציית (MST) USB-C Multi-Stream Transport (C2422HE/)
54	(C2722DE בלבד)
55	חיבור הצג עבור USB-C
57	סידור הכבלים
57	אבטחת הצג באמצעות מנעול קנדינגטון (אופציונלי)
58	הסרת מעמד הצג
59	חיבור לקיר (אופציונלי)
<b>60</b>	<b>שימוש בצג</b>
60	הדלקת הצג
60	שימוש בג'ויסטיק
61	שימוש בבקורות האחוריות
62	שימוש בפונקציה OSD Lock (נעילת תפריט המסך)
65	הקדמי -לחצנים בלוח
66	שימוש בתפריט שבמסך
66	גישה למערכת התפריטים
81	הודעות אזהרה בתפריט שבמסך
86	הגדרת הרזולוציה המרבית
87	הגדרת מתג KVM USB Switch
90	הגדרת Auto KVM
92	הגדרת Windows Hello
96	הגדרת מצלמת הרשת של הצג כהגדרת ברירת מחדל
100	הגדרת הרמקול של הצג כהגדרת ברירת המחדל





<b>103</b>	<b>פתרון בעיות</b>
103	בדיקה עצמית
104	אבחון מובנה
105	בעיות נפוצות
107	בעיות ספציפיות למוצר
111	בעיות ספציפיות לאפיק טורי אוניברסלי (USB)
<b>112</b>	<b>נספח</b>
112	הודעות FCC (ארה"ב בלבד) ומידע נוסף על רגולציה
112	פנייה ל-Dell מסד הנתונים של האיחוד האירופי לתוויות צריכת חשמל וגיליון נתוני מוצרים
112	מוצרים



## הוראות בטיחות

**⚠ אזהרה: שימוש בבקרות, כוונונים או נהלים אחרים מאלה שפורטו במסמך זה עלולים לגרום לחשיפה להתחשמלות, סיכונים חשמליים ו/או סיכונים מכניים.**

- יש להניח את הצג על משטח יציב ולטפל בו בזהירות. המסך שביר ועלול להינזק אם מפילים אותו או חובטים בו בעצם חד.
  - יש לוודא תמיד שדירוג החשמל של הצג מתאים לזרם החילופין באזורך.
  - יש לשמור על הצג בטמפרטורת החדר. קור או חום קיצוניים עלולים לפגוע בתצוגת הגביש הנוזלי של המסך.
  - אין להניח לצג להיות נתון לרעידות חזקות או לחבטות עזות. לדוגמה, אין להניח את הצג בתא המטען.
  - יש לנתק את הצג מהחשמל אם לא ייעשה בו שימוש לפרק זמן ממושך.
  - כדי למנוע התחשמלות, אין לנסות להסיר כיסוי כלשהו או לגעת בתוך הצג.
- למידע על הוראות הבטיחות, יש לעיין בפרק "מידע על בטיחות, הגנה על הסביבה ורגולציה (SERI).



# מידע על הצג

## תכולת האריזה

הצג מסופק עם הרכיבים המוצגים להלן. אם חלק כלשהו חסר, יש לפנות ל-Dell. ניתן למצוא מידע נוסף בקישור [פנייה ל-Dell](#).

**הערה:** חלק מהרכיבים עשויים להיות אופציונליים ולא להיכלל באריזת הצג. חלק מהתכונות עשויות שלא להיות זמינות במדינות מסוימות. 

מסך	
עמוד	
בסיס מעמד	
כבל חשמל (משתנה לפי מדינה)	
כבל DisplayPort (חיבור DisplayPort ל-DisplayPort)	
כבל כניסה USB 3.2 Gen1 Type-A ל-Type-B	



<p>כבל USB סוג C (C עד C)</p>	
<ul style="list-style-type: none"> <li>• מדריך מקוצר להגדרה</li> <li>• מידע על בטיחות, הגנה על הסביבה ורגולציה</li> </ul>	

## מאפייני המוצר

- לצג השטוח **Dell C2422HE/C2722DE/C3422WE** תצוגת LCD TFT עם מטריצה פעילה ותאורת רקע מסוג LED. תכונות הצג כוללות:
  - **C2422HE**: שטח צפייה במסך של 60.47 ס"מ (23.8 אינץ') (מדידה באלכסון). רזולוציה של (16:9) 1920x1080 עם תמיכה במסך מלא לרזולוציות נמוכות יותר.
  - **C2722DE**: שטח צפייה במסך של 68.47 ס"מ (27.0 אינץ') (מדידה באלכסון). רזולוציה של (16:9) 2560x1440 עם תמיכה במסך מלא לרזולוציות נמוכות יותר.
  - **C3422WE**: שטח צפייה במסך של 86.71 ס"מ (34.14 אינץ') (מדידה באלכסון). רזולוציה של (21:9) 3440x1440 עם תמיכה במסך מלא לרזולוציות נמוכות יותר.
  - זווית צפייה רחבה עם 99% sRGB.
  - **C2422HE/C2722DE**: יכולת הטיה, סיבוב, סיבוב על ציר והגבהה אנכית.
  - **C3422WE**: יכולת הטיה, סיבוב והגבהה אנכית.
  - רמקולים מובנים (2 x 5W).
- מעמד ניתן להסרה וחורים לחיבור למתקן תלייה בתקן Video Electronics Standards Association (VESA™) בגודל 100 מ"מ שמעניקים גמישות בהתקנה.
- מסגרת צרה במיוחד מצמצמת למינימום את הפער שנוצר בשימוש במספר צגים, ומאפשרת ליצור חוויית צפייה אלגנטית יותר.
- חיבור דיגיטלי נרחב עם DP השומר על המסך גם בעתיד.
- חיבור USB מסוג C יחיד, המסוגל לספק כוח למחשבים נישאים המתאימים לחיבור זה תוך קבלת אותות וידאו ונתונים.
- חיבורי USB-C ו-RJ45 מאפשרים להשתמש בכבל אחד שמחובר לרשת.
- יכולת "הכנס-הפעל", אם המחשב שלך תומך בה.
- כוונונים בתפריט במסך (OSD) להגדרה ומיטוב קלים של הצג.
- נעילת לחצני הדלקה ותפריט מסך (OSD).
- חריץ לנעילת אבטחה.
- $C2422HE/C2722DE \leq 0.3W$  במצב המתנה.



- **C3422WE** ≤ 0.5W במצב המתנה.
  - תמיכה במצב בחירה בתמונה לצד תמונה (PBP) ב-C3422WE.
  - מאפשר למשתמש להחליף את פונקציית USB KVM במצב PBP ב-C3422WE.
  - הצג מעוצב עם התכונה Dell Power Button Sync (DPBS) לשליטה במצב החשמל של המחשב מלחצן ההדלקה של הצג.\*
  - Premium Panel Exchange לשלוות נפש.
  - מיטוב הנוחות לעיניים הודות למסך נטול ריצודים והפחתה למינימום של פליטת האור הכחול.
  - הצג משתמש בלוח אור כחול נמוך ותואם ל-TUV Rheinland (פתרון חומרה) באיפוס להגדרות היצרן/דגם הגדרה של ברירת המחדל.
  - הפחתת רמת האור הכחול המסוכן שנפלט מהמסך כדי להקל על העיניים בעת הצפייה.
  - הצג משתמש בטכנולוגיית Flicker-Free שמבטלת את ההבהובים הנראים לעין, משפרת את נוחות הצפייה ומונעת מאמץ לעיניים ועייפות.
  - מאושר עבור Microsoft Teams®.
  - מאושר עבור Windows Hello® (זיהוי פנים) ותמיכה ב-Microsoft Cortana®.
  - \* לדוגמה, מחשב שתומך ב-DPBS הוא פלטפורמת OptiPlex 7090/3090 Ultra.
- ⚠ אזהרה: ההשפעות ארוכות הטווח האפשריות של פליטת האור הכחול עלולות להזיק לעיניים, לרבות עייפות של העיניים ומאמץ דיגיטלי שלהן.**



# זיהוי החלקים והבקות

מראה מלפנים

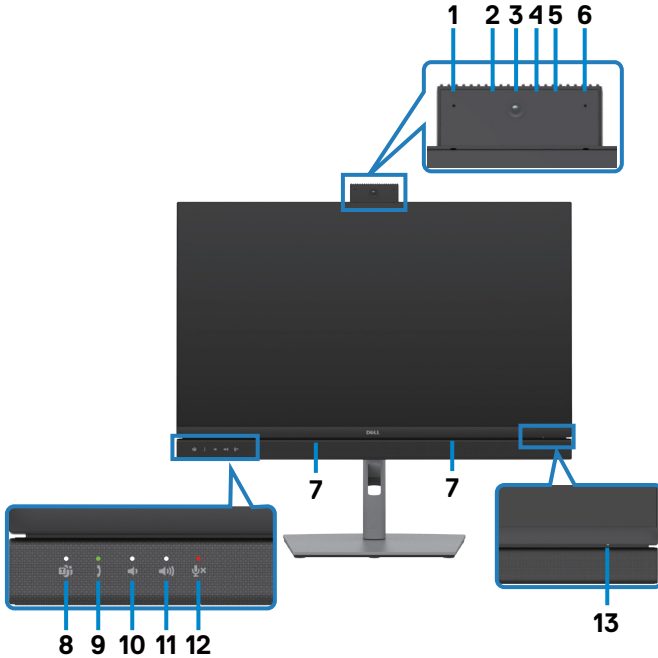

מספר	תיאור	שימוש
1,6	מיקרופונים	מיקרופונים של הג (Mic) המיקרופון מופעל כשמודול מצלמת הרשת והמיקרופון פתוח. המיקרופון מושבת כשהמודול סגור.
3	עדשת מצלמת הרשת	מסדרת את התמונה שלך בשיחת ועידה בווידאו. מצלמת הרשת מופעלת כשמודול מצלמת הרשת והמיקרופון פתוח. מצלמת הרשת מושבת כשהמודול סגור.
2,4	נורית אינפרא-אדום	נורית חיווי אינפרא-אדום (IR).
5	נורית חיווי של מצלמת הרשת	נורית חיווי של מצלמת הרשת. נדלקת בלבן כשמצלמת הרשת בשימוש.
7	רמקולים מובנים	פלט צליל מקלט האודיו.



<p>הנורית תידלק בלבן קבוע לאחר ההתחברות ל-Microsoft Teams® וכשהיא פועלת. הנורית תהבהב כשיש הודעה מ-Teams. לחיצה קצרה על הלחצן תציג את Teams ואת ההודעה.</p>	<p>לחצן Teams ונורית</p>	<p>8</p>
<p>הנורית תהבהב בירוק כשנכנסת שיחת Skype/Teams for Business (SfB). הנורית תידלק בירוק קבוע במהלך שיחת Skype/Teams for Business (SfB). לחיצה קצרה למענה/ניתוק שיחה. לחיצה ארוכה לדחיית שיחה נכנסת.</p>	<p>מתג שיחה ונורית</p>	<p>9</p>
<p>לחיצה קצרה להנמכה של שתי יחידות של עוצמת הקול. לחיצה ארוכה להנמכה רציפה של עוצמת הקול.</p>	<p>הנמכת עוצמת הקול ונורית</p>	<p>10</p>
<p>לחיצה קצרה להגברה של שתי יחידות עוצמת קול. לחיצה ארוכה להגברה רציפה של עוצמת הקול.</p>	<p>הגברת עוצמת הקול ונורית</p>	<p>11</p>
<p>לחיצה להשתקה או ביטול השתקה של המיקרופון. הנורית תידלק באדום קבוע כשהמיקרופון מושתק או כשמודול מצלמת הרשת והמיקרופון סגור. הנורית תיכבה כשהמיקרופון מופעל/ההשתקה שלו מבוטלת.</p>	<p>השתקת המיקרופון ונורית</p>	<p>12</p>
<p>נורית שדולקת בלבן קבוע מציינת שהצג דולק ופועל באופן תקין. נורית שמהבהבת בלבן מציינת שהצג במצב המתנה.</p>	<p>נורית חיווי להדלקה</p>	<p>13</p>







מספר	תיאור	שימוש
1	חורים לחיבור מתקן בתקן VESA בגודל 100 מ"מ x 100 מ"מ (מאחורי כיסוי VESA מחובר)	חיבור הצג לקיר באמצעות ערכת חיבור לקיר תואמת VESA (בגודל 100 מ"מ x 100 מ"מ).
2	מדבקת רגולציה	רשימת האישורים הרגולטוריים.
3	לחצן לשחרור המעמד	שחרור המעמד מהצג.
4	לחצן הדלקה/כיבוי	הדלקה וכיבוי של הצג.
5	ג'ויסטיק	שליטה בתפריט שבמסך. למידע נוסף, ניתן לעיין בפרק <b>שימוש בצג</b> .
6	תווית עם כתובת Mac, ברקוד, מס' סידורי ותג שירות	אם עליך לפנות ל-Dell עבור תמיכה טכנית, עיין במדבקה זו. תג השירות הוא מזהה אלפנומרי ייחודי שמאפשר לטכנאי השירות של Dell לזהות את רכיבי החומרה במחשב ולגשת לפרטי האחריות.
7	חריץ לניתוב כבלים	משמש לסידור הכבלים על ידי העברתם בחריץ.



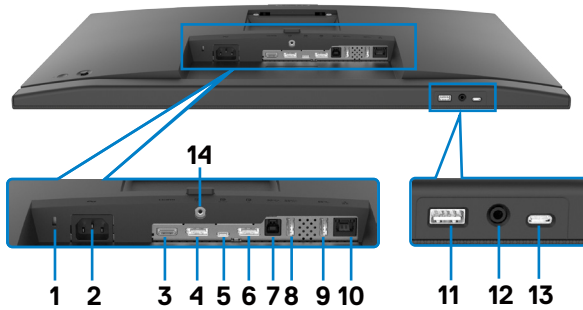



מספר	תיאור	שימוש
1	חריץ לנעילת אבטחה	אבטחת הצג באמצעות כבל אבטחה (נמכר בנפרד).
2	מחבר חשמל	חיבור כבל החשמל.
3	חיבור HDMI	חיבור למחשב באמצעות כבל HDMI.
4	מחבר DP (כניסה)	מחבר את כבל DP מהמחשב.
5	כניסת USB Type-C / DisplayPort/C	חיבור למחשב באמצעות כבל USB Type-C. חיבור USB Type-C מעניק את קצב ההעברה המהיר ביותר (USB 3.2 Gen 1) והמצב החלופי עם DP 1.2 (C2422HE/ C3422WE / C2722DE) תומך בצגים האלה וכן .5V/3A ,9V/3A ,15V/3A ,20V/4.5A PD • C2422HE רזולוציה מרבית של 1920 x 1080 ב-60Hz • C2722DE רזולוציה מרבית של 2560 x 1440 ב-60Hz • C3422WE רזולוציה מרבית של 3440 x 1440 ב-60Hz <b>הערה:</b> USB Type-C לא תומך בגרסאות Windows ישנות יותר מאשר Windows 10.
6	מחבר DP (יציאה) 	יציאת DP עבור צג עם תמיכה ב-MST (Multi-Stream Transport). לאפשר MST, ראה הוראות בסעיף <b>"חיבור הצג עבור תכונת DP MST"</b> . <b>הערה:</b> הוצא את פקק הגומי כדי להשתמש בחיבור DP. <b>הערה:</b> חיבור זה מיועד עבור C2422HE/C2722DE.
7	כניסת USB-B	חיבור כבל ה-USB שמצורף לצג למחשב. לאחר חיבור הכבל, ניתן להשתמש ביציאות ה-USB שבצג.
8,9,11	SuperSpeed USB 5Gbps (Gen 1)	לחיבור התקן ה-USB. ניתן להשתמש ביציאות אלה רק לאחר חיבור של כבל ה-USB (Type-A ל Type-B או Type-C ל Type-C) מהמחשב לצג. יציאה עם סמל סוללה  תומכת בתקן Battery Charging Rev. 1.2.



10	מחבר RJ-45	חיבור לאינטרנט. ניתן לגלוש באינטרנט באמצעות מחבר RJ45 רק לאחר חיבור כבל ה-USB (Type-A ל-USB או Type-B ל-USB או Type-C ל-USB) מהמחשב לצג. (Type-C)
12	שקע אוזניות	חיבור אוזניות או משקפיים להשמעת אודיו באמצעות ערוצי אודיו HDMI, DisplayPort, או USB Type-C. <b>הערה: לחץ צליל מוגזם מהאוזניות עלול לפגוע בשמיעה או לגרום לאיבוד. כוונן האיכוולייזר למקסימום מגביר את מתח הפלט של האוזניות ובכך את רמת לחץ הצליל.</b>
13	יציאות USB Type-C	חיבור עם הסמל  תומך ב-5V/3A. לחיבור התקן ה-USB. ניתן להשתמש ביציאות אלה רק לאחר חיבור של כבל ה-USB (Type-A ל-USB או Type-B ל-USB או Type-C ל-USB) מהמחשב לצג.
14	נעילת המעמד	נעילת המעמד לצג באמצעות בורג 6 x M3 מ"מ (לא כלול).

## מפרטי הצג

דגם	C2422HE	C2722DE	C3422WE
סוג המסך	מטריצה פעילה - TFT LCD		
סוג הלוח	טכנולוגיית IPS		
יחס גובה-רוחב	16:9	16:9	21:9
גודל התמונה המוצגת			
אלכסוני	60.47 ס"מ (23.8 אינץ')	68.47 ס"מ (27 אינץ')	86.71 ס"מ (34.14 אינץ')
אזור פעיל			
אופקי	527.04 מ"מ (20.75 אינץ')	596.74 מ"מ (23.49 אינץ')	799.8 מ"מ (31.49 אינץ')
אנכי	296.46 מ"מ (11.67 אינץ')	335.66 מ"מ (13.22 אינץ')	334.80 מ"מ (13.18 אינץ')
אזור	156246.28 מ"מ (242.18 אינץ' רבוע)	200301.75 מ"מ (310.47 אינץ' רבוע)	267773.04 מ"מ (415.05 אינץ' רבוע)
צפיפות פיקסלים	0.2745 מ"מ x 0.2745 מ"מ	0.2331 מ"מ x 0.2331 מ"מ	0.2325 מ"מ x 0.2325 מ"מ
פיקסלים לאינץ' (PPI)	92.56	108.79	109.68
זווית צפייה			
אופקית	178° (טיפוסית)		
אנכית	178° (טיפוסית)		
בהירות	250cd/m <sup>2</sup> (טיפוסית)	350cd/m <sup>2</sup> (טיפוסית)	300cd/m <sup>2</sup> (טיפוסית)



1000 ל-1 (טיפוסית)			יחס ניגודיות
3800R (טיפוסית)	NA	NA	קשת (רק עבור C3422WE)
טיפול נגד בוהק של המקטב הקדמי (3H) ציפוי קשיח			ציפוי המסך
LED			תאורה אחורית
5 ms (מצב מהיר)	6 ms (מצב מהיר)	6 ms (מצב מהיר)	זמן תגובה (אפור לאפור)
8 ms (מצב רגיל)	8 ms (מצב רגיל)	8 ms (מצב רגיל)	
1.07 מיליארד צבעים <sup>1</sup>	16.78 מיליון צבעים	16.78 מיליון צבעים	עומק צבע
sRGB 99%			לוח צבעים <sup>2</sup>
<ul style="list-style-type: none"> <li>• 1 x DP 1.2</li> <li>• ((HDCP2.2</li> <li>• 1 x HDMI2.0</li> <li>• ((HDCP2.2</li> </ul>	<ul style="list-style-type: none"> <li>• 1 x DP 1.4</li> <li>• ((HDCP1.4</li> <li>• 1 x HDMI1.4</li> <li>• ((HDCP1.4</li> </ul>	<ul style="list-style-type: none"> <li>• 1 x DP 1.2</li> <li>• ((HDCP1.4</li> <li>• 1 x HDMI1.4</li> <li>• ((HDCP1.4</li> </ul>	קישוריות
<ul style="list-style-type: none"> <li>• 1 x USB Type-B (יציאת USB 3.2 Gen 1)</li> <li>• חיבור USB Type-C אחד (מצב חלופי עם DisplayPort 1.4, כניסת USB 3.2 Gen 1, אספקת חשמל PD עד 90W)</li> <li>• 1 x יציאות USB Type-C, USB 3.2 Gen1 (15W 5 Gbps)</li> <li>• 2 חיבורי USB 5Gbps super speed (USB 3.2 Gen 1)</li> <li>• חיבור USB 5Gbps super speed (USB 3.2 Gen 1) אחד עם יכולת טעינה 1.2 BC ב-2A (מרבי)</li> <li>• 1 x DP (יוצא) עם MST (רק עבור C2422HE/C2722DE)</li> <li>• 1 x שקע אוזניות 3.5 מ"מ</li> <li>• 1 x RJ45</li> </ul>			
רוחב שוליים (שולי הצג לאזור הפעיל)			
8.03 מ"מ	7.80 מ"מ	5.80 מ"מ	חלק עליון
8.03 מ"מ	7.80 מ"מ	5.80 מ"מ	שמאל/ימין
56.60 מ"מ	51.97 מ"מ	50.89 מ"מ	תחתית
יכולת כוונן			
120 מ"מ	120 מ"מ	140 מ"מ	מעמד עם כוונן גובה
5° עד 21°	5° עד 21°	5° עד 21°	הטיה
30° עד 30°	45° עד 45°	45° עד 45°	סיבוב
NA	90° עד 90°	90° עד 90°	סיבוב על ציר
4° עד 4°	NA	NA	כוונן הטיה
			ניתוב כבלים
			כן



Easy Arrange ותכונות עיקרית אחרות	תאימות עם Dell Display Manager (DDM)
חרץ לנעילת אבטחה (כבל נעילה נמכר בנפרד)	אבטחה

<sup>1</sup> פלט הווידאו מחיבור DP/HDMI ברזולוציה מרבית של 3440x1440 ב-60Hz הוא 1.07 מיליארד צבעים פלט הווידאו מחיבור USB-C ברזולוציה מרבית של 3440x1440 ב-60Hz הוא 16.78 מיליון צבעים.

<sup>2</sup> ברזולוציה המקורית של הלוח, תחת מצב מתוכנת Custom Mode (מותאם אישית) בלבד.

### מפרטי הרזולוציה

C3422WE	C2722DE	C2422HE	דגם
90kHz עד 30kHz	90kHz עד 30kHz	83kHz עד 30kHz	טווח סריקה אופקית
76Hz עד 56Hz			טווח סריקה אנכית
3440 x 1440 ב-60Hz	2560 x 1440 ב-60Hz	1920 x 1080 ב-60Hz	רזולוציה מתוכנתת מרבית
1080p, 1080i, 720p, 560p, 576i, 480p, 480i			יכולות תצוגת וידאו (מצב חלופי USB Type-C & HDMI & DP)



## C2422HE

קוטביות סנכרון (אופקית/אנכית)	שעון פיקסלים (MHz)	תדר אנכי (Hz)	תדר אופקי (kHz)	מצב תצוגה
-/+	28.32	70	31.47	VESA, 720 x 400
-/-	25.17	60	31.47	VESA, 640 x 480
-/-	31.5	75	37.50	VESA, 640 x 480
+/+	40	60	37.88	VESA, 800 x 600
+/+	49.5	75	46.88	VESA, 800 x 600
-/-	65	60	48.36	VESA, 1024 x 768
+/+	78.75	75	60.02	VESA, 1024 x 768
+/+	108	75	67.50	VESA, 1152 x 864
+/+	108	60	64.0	VESA, 1280 x 1024
+/+	135	75	80.0	VESA, 1280 x 1024
+/+	118.25	60	55.99	VESA, 1600 x 900
+/+	148.50	60	67.50	VESA, 1920 x 1080

## C2722DE

קוטביות סנכרון (אופקית/אנכית)	שעון פיקסלים (MHz)	תדר אנכי (Hz)	תדר אופקי (kHz)	מצב תצוגה
-/+	28.30	70.0	31.50	VESA, 720 x 400
-/-	25.20	60.0	31.50	VESA, 640 x 480
-/-	31.50	75.0	37.50	VESA, 640 x 480
+/+	40.0	60.30	37.90	VESA, 800 x 600
+/+	49.50	75.0	46.90	VESA, 800 x 600
-/-	65.0	60.0	48.40	VESA, 1024 x 768
+/+	78.80	75.0	60.0	VESA, 1024 x 768
+/+	108.0	75.0	67.50	VESA, 1152 x 864
+/+	108.0	60.0	64.0	VESA, 1280 x 1024
+/+	135.0	75.0	80.0	VESA, 1280 x 1024
+/+	162.0	60.0	75.0	VESA, 1600 x 1200
+/+	148.5	60.0	67.50	VESA, 1920 x 1080
+/-	23.99	26.37	58.23	VESA, 2048 x 1080
+/-	147.16	60.0	66.58	VESA, 2048 x 1080
+/-	241.50	60.0	88.80	VESA, 2560 x 1440



## C3422WE

קוטביות סנכרון (אופקית/אנכית)	שעון פיקסלים (MHz)	תדר אנכי (Hz)	תדר אופקי (kHz)	מצב תצוגה
-/+	28.30	70.0	31.50	VESA, 720 x 400
-/-	25.20	60.0	31.50	VESA, 640 x 480
-/-	31.50	75.0	37.50	VESA, 640 x 480
+/+	40.0	60.30	37.90	VESA, 800 x 600
+/+	49.50	75.0	46.90	VESA, 800 x 600
-/-	65.0	60.0	48.40	VESA, 1024 x 768
+/+	78.80	75.0	60.0	VESA, 1024 x 768
+/+	108.0	75.0	67.50	VESA, 1152 x 864
+/+	108.0	60.0	64.0	VESA, 1280 x 1024
+/+	135.0	75.0	80.0	VESA, 1280 x 1024
+/+	162.0	60.0	75.0	VESA, 1600 x 1200
+/+	148.50	60.0	67.50	VESA, 1920 x 1080
+/-	147.16	60.0	66.58	VESA, 2048 x 1080
+/-	241.50	60.0	88.80	VESA, 2560 x 1440
+/-	319.75	60.0	88.81	CVT, 3440 x 1440

## מצבי DP Multi-Stream Transport (MST)

### C2422HE

צג מקור MST	כמות הצגים החיצוניים שניתן לחבר לכל היותר
60Hz-ב 1920 x 1080	3
	60Hz-ב 1920 x 1080

הערה: הרזולוציה המרבית הנתמכת לצג חיצוני היא 1920 x 1080 ב-60Hz.

### C2722DE

צג מקור MST	כמות הצגים החיצוניים שניתן לחבר לכל היותר
60Hz-ב 2560 x 1440	1
	60Hz-ב 2560 x 1440

הערה: הרזולוציה המרבית הנתמכת לצג חיצוני היא 2560 x 1440 ב-60Hz.

הערה: USB 3.2 Gen1 מופחת ל-USB2.0

כדי לשמר את רוחב הפס של USB 3.2 Gen1 יש להחליף לכבל USB 3.2 Gen2 (מטר אחד)



## מצבי (MST) USB-C Multi-Stream Transport

### C2422HE

כמות הצגים החיצוניים שניתן לחבר לכל היותר	צג מקור MST
60Hz-ב 1920 x 1080	
1	60Hz-ב 1920 x 1080

### C2722DE

כמות הצגים החיצוניים שניתן לחבר לכל היותר	פרטי תצוגה של תפריט המסך: קצב קישורים (זרם)
2560 x 1440/60 Hz	
1	(DP 1.4)HBR3
0	(DP 1.2)HBR2

הערה: פלט DP עבור MST נתמך ב-C2422HE ו-C2722DE בלבד.



## רשימת תאימות לפלטפורמת (UC) Unified Communications

הטבלה שלהלן מדגישה את פונקציות השיחה שפועלות בצג שיחות ועידה בווידאו של Dell – C2422HE, C2722DE ו-C3422WE בשימוש בפלטפורמת UC.#

פונקציות השיחה	פתיחת Microsoft Teams	מענה לשיחה	ניתוק שיחה	דחיית שיחה	הנמכת עוצמת הקול של הרמקולים	הגברת עוצמת הקול של הרמקולים	השתקה/ ביטול השתקה של המקורפון	
לחץ	Teams	Hookswitch (מתג שיחה)	Hookswitch (מתג שיחה)	Hookswitch (מתג שיחה)	Volume Down (הנמכת עוצמת הקול)	Volume Up (הגברת עוצמת הקול)	Mute (השתקה)	
Microsoft Teams	√	√	√	√	√	√	√	
Skype for Business	×	√	√	√	√	√	√	
Zoom	×	×	×	×	√	√	√*	
Google Hangouts	×	×	×	×	√	√	√*	
BlueJeans	×	×	×	×	√	√	√*	
Cisco Webex	×	×	×	×	√	√	√*	
FaceTime	×	×	×	×	√	√	√*	
Slack	×	×	×	×	√	√	√*	
GoToMeeting	×	×	×	×	√	√	√*	

√ פונקציית השיחות ב-Dell C2422HE/C2722DE/C3422WE פועלת עם פלטפורמת UC

× פונקציית השיחות ב-Dell C2422HE/C2722DE/C3422WE לא פועלת עם פלטפורמת UC

\* פונקציית ההשתקה ב-Dell C2422HE/C2722DE/C3422WE פועלת בלחיצה על לחצן ההשתקה, אבל סמל ההשתקה בפלטפורמת UC לא יסתכרן (הסמל יציג ביטול השתקה).

# במערכת הפעלה Windows 10 64-Bit





C3422WE	C2722DE	C2422HE	דגם
• אות וידאו דיגיטלי לכל קו דיפרנציאלי לכל קו דיפרנציאלי בעכבה של 100 אוהם • תמיכה באות כניסה DP/HDMI/USB Type-C			אותות קלט וידאו
50 / 100-240VAC 2.8A / 3Hz ± 60Hz (מרבי) או	50 / 100-240VAC 2.5A / 3Hz ± 60Hz (מרבי) או	50 / 100-240VAC 2.3A / 3Hz ± 60Hz (מרבי) או	מתח/תדר/זרם מבוא
120 V: A 42 (מרבי) 240 V: A 80 (מרבי)			זרם התנעה
0.3 W (יובכ בצמ) <sup>1</sup> 0.4 W (הנתמה בצמ) <sup>1</sup> 32.50 W (לעופ בצמ) <sup>1</sup> 220 W (יברמ) <sup>2</sup> 27.70 W (P <sub>on</sub> ) <sup>3</sup> 89.08 kWh (TEC) <sup>3</sup>	0.2 W (יובכ בצמ) <sup>1</sup> 0.3 W (הנתמה בצמ) <sup>1</sup> 26.50 W (לעופ בצמ) <sup>1</sup> 210 W (יברמ) <sup>2</sup> 19.45 W (P <sub>on</sub> ) <sup>3</sup> 64.64 kWh (TEC) <sup>3</sup>	0.2 W (יובכ בצמ) <sup>1</sup> 0.2 W (הנתמה בצמ) <sup>1</sup> 18 W (לעופ בצמ) <sup>1</sup> 195 W (יברמ) <sup>2</sup> 13.81 W (P <sub>on</sub> ) <sup>3</sup> 48.60 kWh (TEC) <sup>3</sup>	צריכת חשמל

<sup>1</sup> כמוגדר בתקנים EU 2019/2021 ו-EU 2019/2013.

<sup>2</sup> הגדרות בהירות וניגודיות מרביות עם טעינה בהספק המרבי בכל חיבורי ה-USB.

<sup>3</sup> Pon: צריכת חשמל במצב פעיל כפי שמוגדר ב-Energy Star 8.0.

TEC: סה"כ צריכת חשמל בקו"ט"ש כפי שמוגדר ב-Energy Star 8.0

מסמך זה מובא למטרות מידע בלבד ומבוסס על ביצועים במעבדה. ביצועי המוצר בפועל עשויים להיות שונים, בהתאם לתוכנה, לרכיבים ולציוד ההיקפי שרכשת ואין כל התחייבות לעדכן את המידע הזה. בהתאם לכך, אין להסתמך על המידע הזה בעת קבלת ההחלטה בנוגע לעמידות חשמלית או כל החלטה אחרת. לא מוענקת כל אחריות בנוגע לדייק או לשלמות המידע, בין אם באופן מפורש או מרומז.



**הערה:** לצג יש אישור ENERGY STAR

עם הגדרות ברירת המחדל של היצרן, מוצר זה תואם לתקני תוכנית ENERGY STAR. ניתן לשחזר את הגדרות ברירת המחדל של היצרן באמצעות הפונקציה "Factory Reset" (איפוס להגדרות היצרן) בתפריט המסך. שינוי של הגדרות ברירת המחדל של היצרן או הפעלה של תכונות נוספות עשויים להגדיל את צריכת החשמל ובכך לעבור את הערכים המוגדרים בתוכנית ENERGY STAR.



## מפרטי מצלמת רשת – מיקרופון

2560 x 1920 של 75.4° ברזולוציה	שדה הראייה	עדשה
מיקוד קבוע	מצב מיקוד	
35 ס"מ עד 1.5 מ'	אזור מיקוד	
70 ס"מ	מרחק מיקוד (מצב רגיל)	
5 מגה-פיקסלים	גודל מערך פעיל	חיישן תמונה
1920 x 1080 (Full HD) - עד 30 פריימים לשנייה	קצב פריימים של וידאו	מפרטי וידאו
מיקרופון דיגיטלי x 2	סוג המיקרופון	מפרטי אודיו
USB 2.0 High Speed		ממשק
3.3 וולט +/- 5% ל-USB ומיקרופון		אספקת חשמל
5 וולט +/- 5% למצלמת אינפרה-אדום		

### מפרטי הרמקולים

C3422WE	C2722DE	C2422HE	דגם
		2 x 5 W	הספק נקוב של הרמקולים
		200 Hz - 16 kHz	תגובת תדר
		8 אוהם	עכבה

### מאפיינים פיזיים

C3422WE	C2722DE	C2422HE	דגם
<ul style="list-style-type: none"> <li>• מחבר DP (כניסת DP ויציאת DP ב-C2422HE/C2722DE. רק כניסת DP ב-C3422WE)</li> <li>• מחבר HDMI</li> <li>• מחבר USB סוג C</li> <li>• שקע אודיו</li> <li>• מחבר RJ45</li> <li>• 2 כניבות USB</li> <li>• 3 x כניסת USB 3.2 Gen1 (5 Gbps)</li> <li>• כניסת USB Type-C</li> </ul>			סוג מחבר
<ul style="list-style-type: none"> <li>• כבל DP ל-DP באורך 1.8 מ'</li> <li>• כבל 1 USB 3.2 Gen1 Type-A ל-B באורך 1.8 מ'</li> <li>• כבל 1 USB 3.2 Gen1 Type-C ל-C באורך 1.8 מ'</li> </ul>			סוג כבל אותות



מידות (עם המעמד)			
מ"מ 576.20 (22.68' צניא)	מ"מ 565.57 (22.30' צניא)	מ"מ 544.08 (21.40' צניא)	גובה (מוארך)
מ"מ 456.20 (17.96 in.)	מ"מ 445.57 (17.54 in.)	מ"מ 404.08 (15.90 in.)	גובה (סגור)
מ"מ 815.85 (32.10' צניא)	מ"מ 612.34 (24.11' צניא)	מ"מ 538.64 (21.21' צניא)	רוחב
מ"מ 234.95 (9.30' צניא)	מ"מ 230.00 (9.10' צניא)	מ"מ 185.00 (7.30' צניא)	עומק
מידות (ללא המעמד)			
מ"מ 434.43 (17.08' צניא)	מ"מ 425.43 (16.75' צניא)	מ"מ 383.15 (13.90' צניא)	גובה
מ"מ 815.85 (32.10' צניא)	מ"מ 612.34 (24.11' צניא)	מ"מ 538.64 (21.21' צניא)	רוחב
מ"מ 81.08 (3.20' צניא)	מ"מ 53.93 (2.10' צניא)	מ"מ 51.24 (2' צניא)	עומק
מידות המעמד			
מ"מ 433.32 (17.10' צניא)	מ"מ 428.30 (16.90' צניא)	מ"מ 428.30 (16.90' צניא)	גובה (מוארך)
מ"מ 386.50 (15.20' צניא)	מ"מ 381.50 (15.02' צניא)	מ"מ 381.50 (15.02' צניא)	גובה (סגור)
מ"מ 306.91 (12.10' צניא)	מ"מ 300.01 (11.81' צניא)	מ"מ 267.68 (10.50' צניא)	רוחב
מ"מ 234.95 (9.25' צניא)	מ"מ 230 (9.10' צניא)	מ"מ 185 (7.30' צניא)	עומק
משקל			
16 ק"ג	12.62 ק"ג	8.82 ק"ג	משקל עם האריזה
11.35 ק"ג	9.21 ק"ג	6.53 ק"ג	משקל עם מכלול המעמד והכבלים
7.30 ק"ג	5.74 ק"ג	4.33 ק"ג	משקל ללא מכלול המעמד (שיקולים לחיבור לקיר או למתקן VESA - ללא כבלים)
3.54 ק"ג	3.06 ק"ג	1.79 ק"ג	משקל מכלול המעמד



סטנדרטי תאימות	
<ul style="list-style-type: none"> <li>• לציג יש אישור ENERGY STAR</li> <li>• רישום EPEAT במקומות הישימים. רישום EPEAT משתנה לפי מדינה.</li> <li>• לסטטוס הרישום לפי מדינה, עבור אל <a href="https://www.epeat.net">https://www.epeat.net</a></li> <li>• מסכים בעלי אישור TCO ו-TCO Edge.</li> <li>• תאימות ל-RoHS</li> <li>• אינו מכיל BFR/PVC (לא כולל כבלים חיצוניים)</li> <li>• תואם לדרישות NFPA 99 בנוגע לזליגות מתח</li> <li>• זכוכית נטולת ארסן ונטולת כספית ללוח בלבד</li> </ul>	
טמפרטורה	
הפעלה	0°C עד 40°C (32°F עד 104°F)
שלא בהפעלה	-20°C עד 60°C (-4°F עד 140°F)
לחות	
הפעלה	10% עד 80% (ללא עיבוי)
שלא בהפעלה	5% עד 90% (ללא עיבוי)
גובה	
הפעלה	5,000 מ' (16,404 רגל) (מרבי)
שלא בהפעלה	12,192 מ' (40,000 רגל) (מרבי)
פיזור חום	
<b>C2422HE</b>	665.37 BTU/שעה (מרבי) 61.42 BTU/שעה (מצב פועל)
<b>C2722DE</b>	716.55 BTU/שעה (מרבי) 90.42 BTU/שעה (מצב פועל)
<b>C3422WE</b>	750.67 BTU/שעה (מרבי) 108.44 BTU/שעה (מצב פועל)



# הקצאות פינים

## יצאת DP in

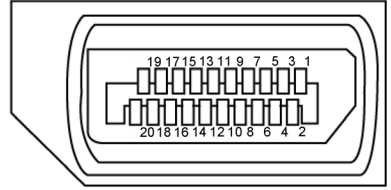

מספר פין	צד 20 פינים של כבל האותות המחובר
1	ML3(n)
2	אדמה
3	ML3(p)
4	ML2(n)
5	אדמה
6	ML2(p)
7	ML1(n)
8	אדמה
9	ML1(p)
10	ML0(n)
11	אדמה
12	ML0(p)
13	CONFIG1
14	CONFIG2
15	AUX CH (p)
16	אדמה
17	AUX CH(n)
18	זיהוי Hot Plug
19	חזרה
20	DP_PWR



## יציאת DP out

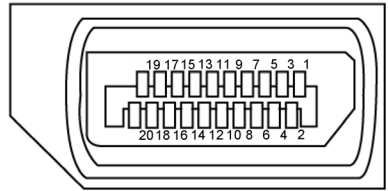

מספר פין	צד 20 פינים של כבל האותות המחובר
1	ML0(p)
2	אדמה
3	ML0(n)
4	ML1(p)
5	אדמה
6	ML1(n)
7	ML2(p)
8	אדמה
9	ML2(n)
10	ML3(p)
11	אדמה
12	ML3(n)
13	CONFIG1
14	CONFIG2
15	AUX CH (p)
16	אדמה
17	AUX CH (n)
18	זיהוי Hot Plug
19	חזרה
20	DP_PWR



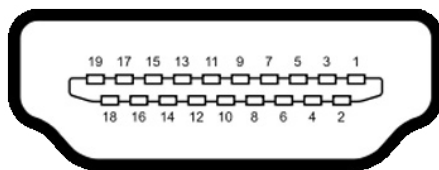

מספר פין	צד 19 פינים של כבל האותות המחובר
1	TMDS DATA 2+
2	TMDS DATA 2 SHIELD
3	TMDS DATA 2-
4	TMDS DATA 1+
5	TMDS DATA 1 SHIELD
6	TMDS DATA 1-
7	TMDS DATA 0+
8	TMDS DATA 0 SHIELD
9	TMDS DATA 0-
10	TMDS CLOCK+
11	TMDS CLOCK SHIELD
12	TMDS CLOCK-
13	CEC
14	שמור (רישכמב N.C. רומש)
15	DDC CLOCK (SCL)
16	DDC DATA (SDA)
17	הארקת CEC/DDC
18	+5 V POWER
19	זיהוי תקע פעיל



## מחבר USB Type-C

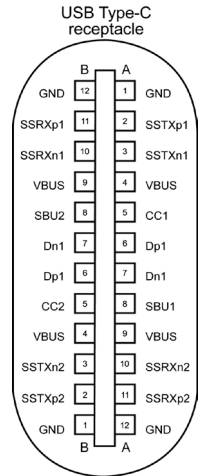

typically connected to a charger through a Type-C cable

Signal	Pin	Signal	Pin
GND	<b>B12</b>	GND	<b>A1</b>
SSTXp1	<b>B11</b>	SSTXp1	<b>A2</b>
SSTXn1	<b>B10</b>	SSTXn1	<b>A3</b>
VBUS	<b>B9</b>	VBUS	<b>A4</b>
CC1	<b>B8</b>	CC1	<b>A5</b>
Dp1	<b>B7</b>	Dp1	<b>A6</b>
Dn1	<b>B6</b>	Dn1	<b>A7</b>
SBU1	<b>B5</b>	SBU1	<b>A8</b>
VBUS	<b>B4</b>	VBUS	<b>A9</b>
SSRXn2	<b>B3</b>	SSRXn2	<b>A10</b>
SSRXp2	<b>B2</b>	SSRXp2	<b>A11</b>
GND	<b>B1</b>	GND	<b>A12</b>





## אפיק טורי אוניברסלי (USB)

בסעיף זה תקבל פרטים אודות יציאות ה-USB הזמינות בצג. בסעיף זה תקבל פרטים אודות יציאות ה-USB הזמינות בצג.

**הערה:** עד 2 A בכניסת USB (היציאה עם סמל הסוללה) בהתקנים התואמים לתקן Battery Charging Rev. 1.2; עד 0.9 A בכניסות USB אחרות. עד 3A ביציאת USB Type-C (חיבור עם סמל) להתקנים תואמי 5V/3A.

במחשב שברשותך ישנן יציאות ה-USB הבאות:

- 2 כניסות - מאחור.

- 4 יציאות - 2 בתחתית, 2 מאחור.

חיבור לטעינת חשמל - החיבורים בעלי סמל הסוללה תומכים בטעינת חשמל מהירה אם ההתקן תואם ל-BC 1.2. יציאת USB Type-C עם סמל תומכת ביכולת טעינה מהירה אם ההתקן תואם ל-5V/3A.

**הערה:** חיבורי ה-USB של הצג פועלים רק כשהצג דולק או במצב המתנה. במצב המתנה, אם כבל ה-USB (Type-C ל-Type-C) מחובר, חיבורי ה-USB פועלים כרגיל. אחרת, יש לפעול לפי ההגדרה שבתפריט שבמסך של Other USB Charging (טעינה בחיבורי USB אחרים). אם ההגדרה היא "On in Standby Mode" (פועל במצב המתנה), חיבורי ה-USB פועלים כרגיל, אחרת הם מושבתים. אם מכבים את הצג ולאחר מכן מדליקים אותו, האביזרים ההיקפיים המחוברים עשויים להזדקק למספר שניות כדי לחדש את הפעולה הרגילה שלהם.

מהירות העברה	קצב העברת נתונים	צריכת חשמל מרבית (כל יציאה)
super speed	5 Gbps	4.5 W
Hi-Speed	480 Mbps	2.5 W
Full speed	12 Mbps	2.5 W



## יציאת USB

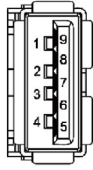

## כניסת USB

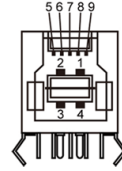

שם האות	מספר פין
VBUS	1
D-	2
D+	3
GND	4
StdA_SSRX-	5
StdA_SSRX+	6
GND_DRAIN	7
StdA_SSTX-	8
StdA_SSTX+	9
מגן	מעטפת

שם האות	מספר פין
VBUS	1
D-	2
D+	3
GND	4
StdB_SSTX-	5
StdB_SSTX+	6
GND_DRAIN	7
StdB_SSRX-	8
StdB_SSRX+	9
מגן	מעטפת



## חיבור RJ45 (צד המחבר)

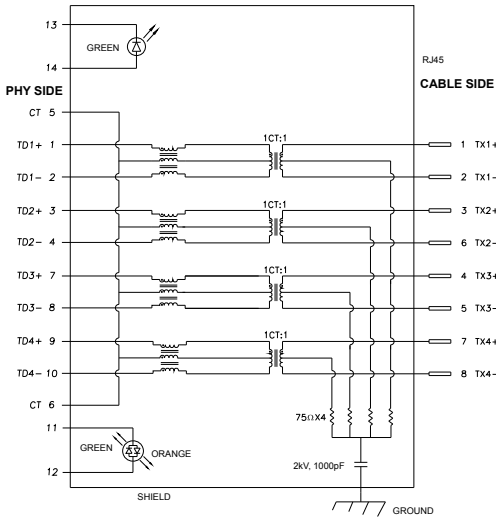

Pin	שם האות	Pin	שם האות
1	TD1 +	8	TD3 -
2	TD1 -	9	TD4 +
3	TD2 +	10	TD4 -
4	TD2 -	11	GREEN_ ORANGE
5	CT	12	GREEN_ ORANGE
6	CT	13	GREEN
7	TD3 +	14	GREEN

## התקנת מנהל ההתקן

ש להתקין את Realtek USB GBE Ethernet Controller Driver שזמין עבור המחשב שלך. ניתן להורידו בכתובת <https://www.dell.com/support> בקטע "מנהלי התקנים והורדות".

רשת (RJ45) קצב נתונים דרך USB-C ב 1000Mbps

**הערה:** חיבור LAN זה תואם ל-1000Base-T IEEE 802.3az, תומך במעבר כתובת Mac (מודפסת על תוויית הדגם), Wake-on-LAN (WOL) ממצב המתנה (S3 בלבד) ופונקציית PXE Boot, 3 התכונות האלה תלויות בהגדרת ה-BIOS ובגרסת מערכת ההפעלה.



נורית סטטוס של מחבר RJ45:



תיאור	צבע	נורית
<p>תוריהמל יוויה תירונ</p> <ul style="list-style-type: none"> <li>• 1000Mbps - מותכב תקלוד</li> <li>• 100Mbps - קוריב תקלוד</li> <li>• 10Mbps - היוככ</li> </ul>	הקורי וז המותכ	תינמי תירונ
<p>תוליעפ / רושיקל יוויה תירונ</p> <ul style="list-style-type: none"> <li>• רוביחב תוליעפ - תבהבהמ</li> <li>• רושיק תרצוי תכרעמה - קוריב תקלוד</li> <li>• רושיק רצונ אל - היוככ</li> </ul>	הקורי	תירונ תילאמש

הערה: כבל RJ45 אינו אביזר סטנדרטי שמצורף למוצר. 



## הכנס-הפעל

ניתן לחבר את הצג לכל מערכת תואמת ל"הכנס-הפעל". הצג מספק אוטומטית למחשב את נתוני הזיהוי של התצוגה המורחבת (EDID) באמצעות פרוטוקולי ערוץ נתונים (DDC), כך שהמחשב יכול לקבוע את תצורתו ולמטב את הגדרות הצג. ההתקנה של רוב הצגים נעשית אוטומטית. ניתן לבחור הגדרות שונות לפי הצורך. למידע נוסף על שינוי הגדרות הצג, ניתן לעיין בפרק **שימוש בצג**.

## איכות ומדיניות פיקסלים של צג LCD

במהלך הייצור של צגי LCD, לעתים פיקסל אחד או יותר עלול להיתקע במצב קבוע, אך לא ניתן לראותו והוא לא משפיע על איכות התצוגה או השימושיות שלה. למידע נוסף על מדיניות הפיקסלים של צגי LCD, ניתן לבקר באתר התמיכה של Dell בכתובת:

<https://www.dell.com/pixelguidelines>



△ זהירות: שימוש שגוי או ממושך במקלדת עלול לגרום לפציעה.

△ זהירות: צפייה בצג לפרקי זמן ממושכים עלול לגרום למאמץ לעיניים.

לנוחות ועילות, יש להישמע להנחיות שלהלן בעת ההכנה והשימוש במחשב:

- יש למקם את המחשב כך שהצג והמקלדת נמצאים ישירות מלפניך בעת העבודה. ניתן לרכוש מדפים מיוחדים שמסייעים למקם את המקלדת באופן נכון.
- להפחתת הסיכון למאמץ לעיניים ולכאבי צוואר/זרועות/גב/כתפיים כתוצאה מהשימוש בצג לפרקי זמן ממושכים, אנו מציעים:
  1. להציב את המסך במרחק של 50 עד 70 ס"מ מהעיניים.
  2. למצמץ בתדירות גבוהה כדי ללחלח את העיניים, או להרטיב את העיניים במים לאחר שימוש ממושך במסך.
  3. לצאת להפסקות שגרתיות ותכופות של 20 דקות מדי שעתיים.
  4. להסב את העיניים מהצג ולהתבונן בעצם במרחק של 6 מטרים למשך 20 שניות לפחות במהלך ההפסקות.
  5. לבצע מתיחות כדי להקל על המתח בצוואר, בזרועות, בגב ובכתפיים במהלך ההפסקות.
- יש לוודא שמסך הצג בגובה העיניים או מעט נמוך ממנו בעת ישיבה מול הצג.
- יש לכוון את ההטיה, הניגודיות והבהירות של הצג.
- יש לכוון את תאורת הסביבה (כגון מנורות תקרה, מנורות כתיבה, וילונות בחלונות) כדי לצמצם את כמות ההשתקפויות והבוהק של מסך הצג.
- יש להשתמש בכיסא שמספק תמיכה טובה לגב.
- יש לשמור על אמות הידיים במצב אופקי כשמפרקי הידיים בתנוחה טבעית ונוחה בעת השימוש במקלדת או בעכבר.
- יש להשאיר תמיד מקום להנחת כפות הידיים בעת שימוש במקלדת או בעכבר.
- יש להניח לזרועות לנוח בטבעיות בשני הצדדים.
- יש לוודא שכפות הרגליים נמצאות על הרצפה.
- בעת ישיבה, יש לוודא שמשקל הרגליים מונח על כפות הרגליים ולא על החלק הקדמי של הכיסא. יש לכוון את גובה הכיסא או להשתמש במשענת לכפות הרגליים אם יש צורך בכך לשמירה על תנוחה נכונה.



- יש לגוון את הפעילויות בעבודה. אפשר לנסות לארגן את העבודה שלך כך שלא יהיה עליך לשבת ולעבוד לפרקי זמן ארוכים. אפשר לנסות לעמוד או להתהלך במרווחים קבועים.
- יש לשמור על האזור שמתחת לשולחן הכתיבה נקי מכשולים וכבלים או כבלי חשמל שמפריעים לישיבה נוחה או מהווים סכנת מעידה.

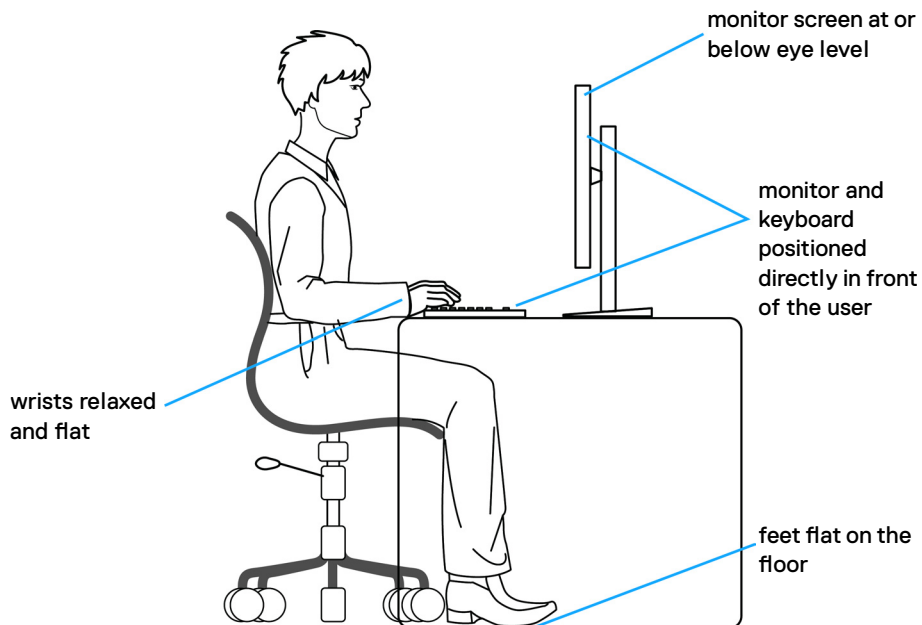

## טיפול בצג והעברתו

כדי להבטיח טיפול בטיחותי בצג בעת הרמתו או הזזתו, יש להישמע להנחיות שלהלן:

- לפני הזזה או הרמה של הצג, מכבים את המחשב ואת הצג.
- מנתקים את כל הכבלים מהצג.
- מכניסים את הצג לאריזה המקורית עם חומרי האריזה המקוריים.
- אווזחים היטב בשוליים התחתונים ובצד הצג בלי להפעיל לחץ רב מדי בעת הרמה או הזזה של הצג.

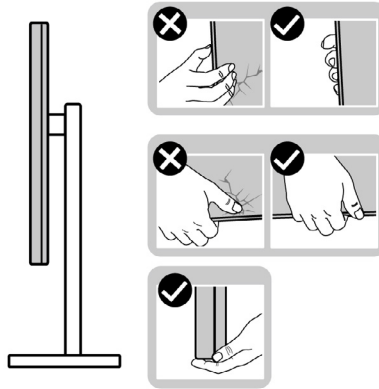

- בעת הרמה או הזזה של הצג, מוודאים שהמסך לא פונה לכיוונוך ולא לוחצים על אזור התצוגה כדי למנוע שריטות או נזק.

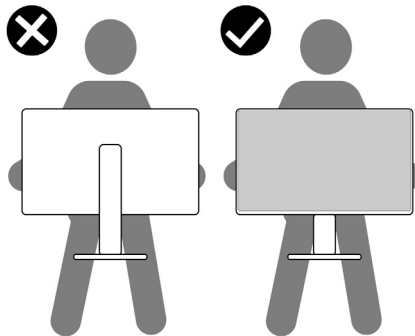

- בעת שינוע הצג, יש להימנע מזעזועים פתאומיים או רעידות.





- בעת הרמה או הזזה של הצג, אין להפוך את הצג תוך כדי אחיזה בבסיס המעמד או במעמד. הדבר עלול לגרום לתאונה לא מכוונת לצג או פציעה.

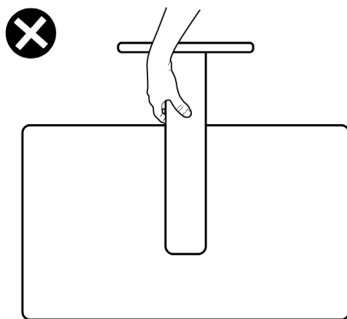

## הנחיות תחזוקה

### ניקוי הצג

⚠ אזהרה: לפני ניקוי הצג, יש לנתק את כבל החשמל שלו מהחשמל.

⚠ זהירות: יש לקרוא את **הוראות הבטיחות** ולציית להן לפני ניקוי הצג.

לקבלת שיטות העבודה המומלצות, יש לפעול לפי ההנחיות שברשימה שלהלן להוצאת הצג מהאריזה, ניקוי או טיפול בו:

- לניקוי המסך האנטי-סטטי, יש ללחץ מטלית רכה ונקייה במים. אם ניתן, יש להשתמש במטלית או בתמיסה מיוחדות לניקוי מסכים שמתאימות לציפוי האנטי-סטטי. אין להשתמש בבנזן, מדלל, אמוניה, חומרי ניקוי שורטים או אוויר דחוס.
- יש להשתמש במטלית לחה ורכה לניקוי הצג. אין להשתמש בחומרי ניקוי כלשהם, מכיוון שחלקם מותירים שכבה לבנה על הצג.
- אם מבחינים באבקה לבנה בעת הוצאת הצג מהאריזה, יש לנגב אותה במטלית.
- יש לטפל בצג בזהירות מכיוון שצגים כהים עלולים להישרט ולהציג סימנים לבנים יותר מאשר צגים בהירים.
- כדי לסייע לשמור על איכות התמונה הטובה ביותר, יש להשתמש בשומר מסך דינמי משתנה ולכבות את המסך כשאינו בשימוש.



# הצבת הצג

## חיבור המעמד

- הערה: המעמד ובסיס המעמד לא מחוברים כשהם נשלחים מהמפעל.
- הערה: ההוראות האלה חלות רק על המעמד שצורף לצג. אם מחברים מעמד אחר, יש לפעול לפי ההנחיות של אותו מעמד.

### חיבור מעמד הצג:

- מיישרים את המעמד ומציבים אותו על בסיס המעמד.
- פותחים את ידית הבורג בתחתית בסיס המעמד ומסובבים אותו בכיוון השעון כדי להדק את מכלול המעמד.
- סוגרים את ידית הבורג.

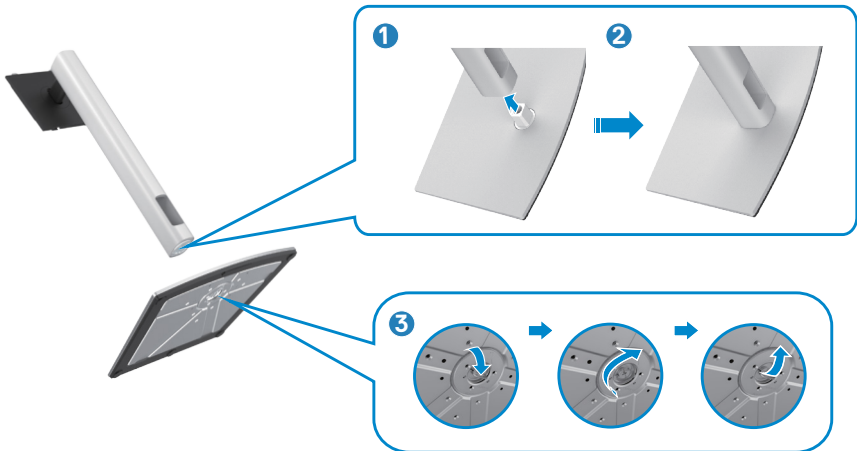

4. פותחים את כיסוי המגן שעל הצג כדי לגשת לחרוץ VESA שבצג.



5. מחליקים את הלשוניות של המעמד לתוך החריצים שבכיסוי גב הצג ולוחצים כלפי מטה עד שמכלול המעמד ננעל במקומו בנקישה.



6. מחזיקים את המעמד ומרימים את הצג בזהירות. לאחר מכן מניחים אותו על משטח שטוח.

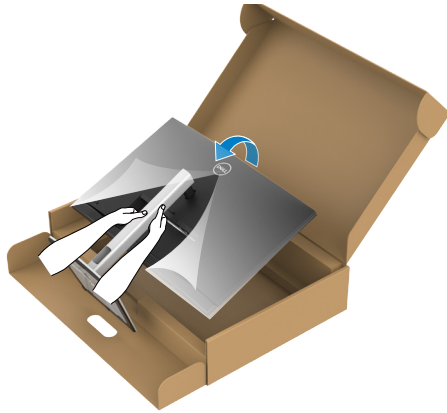

7. הערה: יש להחזיק היטב את המעמד בעת הרמת הצג כדי למנוע נזק בלתי מכוון.

מרימים את כיסוי המגן מהצג.

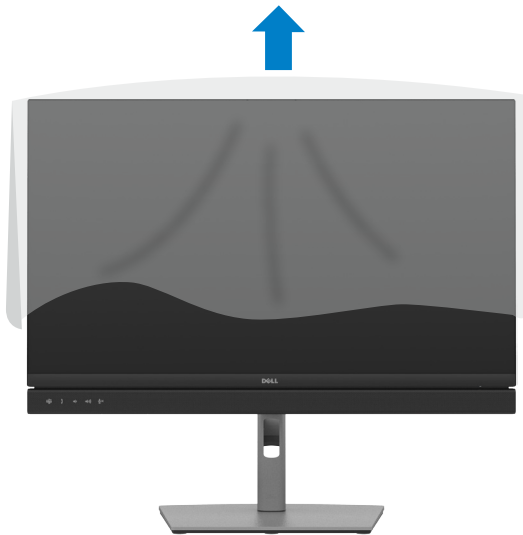

## שימוש בהטיה, סיבוב והגבהה אנכית

הערה: ההוראות האלה חלות רק על המעמד שצורף לצג. אם מחברים מעמד אחר, יש לפעול לפי ההנחיות של אותו מעמד.

### הטיה, סיבוב והגבהה אנכית

כשהמעמד מחובר לצג, ניתן להטות את הצג לזווית הצפייה הנוחה ביותר.

#### C2422HE

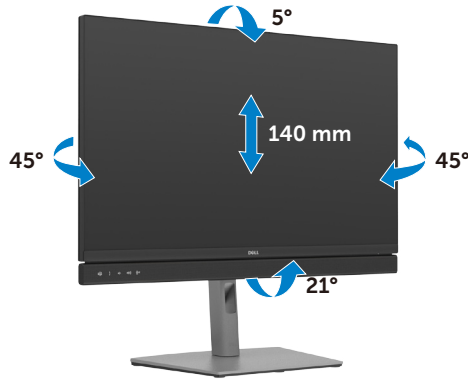

#### C2722DE

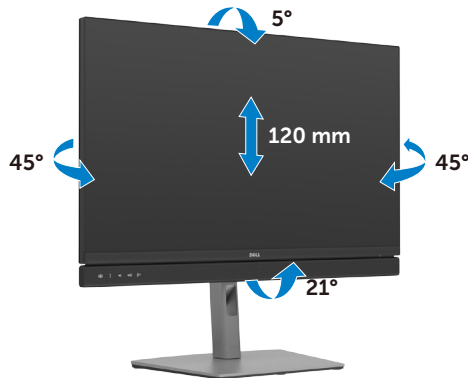

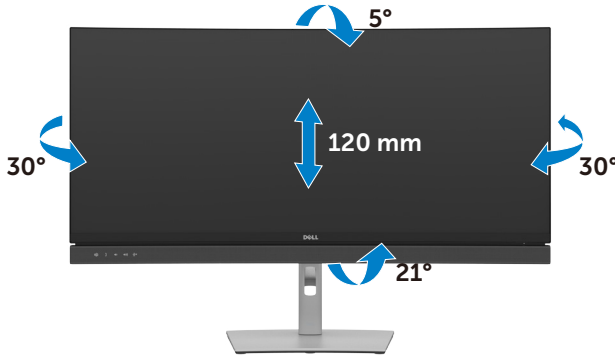

הערה: המעמד לא מחובר לצג כשהוא נשלח מהמפעל. 

## שינוי כיוון התצוגה (C2422HE/C2722DE בלבד)

לפני שינוי כיוון התצוגה, יש להאריך את הצג אנכית עד לקצה העליון של המעמד ולאחר מכן להטות אותו לאחור עד הסוף כדי למנוע פגיעה בקצה התחתון של התצוגה.



הערה: כדי לעבור בין הגדרות התצוגה במחשב Dell בין כיוון תצוגה לרוחב ולאורך בעת שינוי כיוון התצוגה, יש להוריד ולהתקין את מנהל ההתקן החדש ביותר עבור כרטיס המסך. להורדה, יש לעבור אל <https://www.dell.com/support/drivers> ולחפש את מנהל ההתקן המתאים. 

הערה: כשהתצוגה במצב לאורך, ייתכן שתתרחש האטה בביצועים בעת שימוש ביישומים תובעניים מבחינת גרפיקה, כגון גיימינג בתלת-ממד. 



# קביעת התצורה של הגדרות התצוגה במחשב לאחר שינוי כיוון התצוגה (C2422HE/C2722DE בלבד)

לאחר שינוי כיוון התצוגה, יש להשלים את הנוהל שלהלן כדי לקבוע את הגדרות התצוגה במחשב.

 הערה: אם משתמשים בצג שאינו מתוצרת Dell, יש לבקר באתר של יצרן כרטיס המסך או יצרן המחשב כדי לקבל מידע על שינוי הכיוון של התוכן בתצוגה.

## קביעת התצורה של הגדרות התצוגה:

1. לוחצים לחיצה ימנית על **Desktop** (שולחן העבודה) ולוחצים על **Properties** (מאפיינים).
  2. לוחצים על הלשונית **Settings** (הגדרות) ועל **Advanced** (מתקדם).
  3. אם משתמשים בכרטיס מסך מתוצרת AMD, לוחצים על הלשונית **Rotation** (סיבוב) ומגדירים את כיוון התצוגה הרצוי.
  4. אם משתמשים בכרטיס מסך מתוצרת nVidia, לוחצים על הלשונית nVidia, בעמודה השמאלית לוחצים על **NVRotate** ולאחר מכן בוחרים בכיוון התצוגה הרצוי.
  5. אם משתמשים בכרטיס מסך מתוצרת Intel®, לוחצים על לשונית כרטיס המסך של Intel, לוחצים על **Graphic Properties** (מאפיינים גרפיים), לוחצים על הלשונית **Rotation** (סיבוב) ומגדירים את כיוון התצוגה הרצוי.
-  הערה: אם האפשרות לשינוי כיוון לא מופיעה או שהיא לא פועלת כהלכה, יש לבקר בכתובת <https://www.dell.com/support> ולהוריד את מנהל ההתקן החדש ביותר עבור כרטיס המסך.



## שימוש במצלמת הרשת של הצג

כשרוצים להשתמש במצלמה ובמיקרופון המובנים של הצג, לוחצים על מודול מצלמת הרשת ולאחר מכן מרפים ממנו. מודול מצלמת הרשת ייפתח.

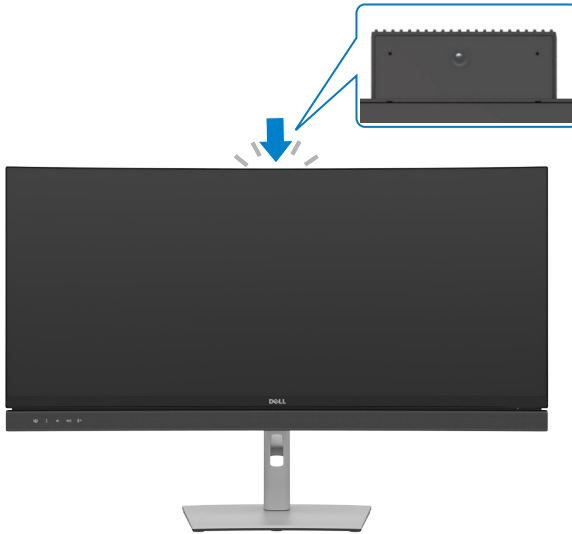



## חיבור הצג

⚠ אזהרה: לפני ביצוע הנהלים שבפרק זה, יש לציית להוראות הבטיחות.

### חיבור הצג למחשב:

1. מכבים את המחשב.
2. מחברים את כבל DisplayPort או USB ואת כבל ה-USB Type-C מהצג למחשב.
3. מדליקים את הצג.
4. בוחרים את מקור הקלט המתאים בתפריט שבמסך ומדליקים את המחשב.

 הערה: הגדרת ברירת המחדל של C2422HE/C3422WE היא DisplayPort 1.2, והגדרת ברירת המחדל של C2722DE היא DisplayPort 1.4. כרטיס מסך שתואם ל-DisplayPort 1.1 עלול שלא לפעול באופן תקין. ניתן לעיין בפרק "בעיות ספציפיות למוצר – אין תמונה בעת שימוש בחיבור DP למחשב" לשינוי הגדרת ברירת המחדל.

### חיבור כבל HDMI (אופציונלי)

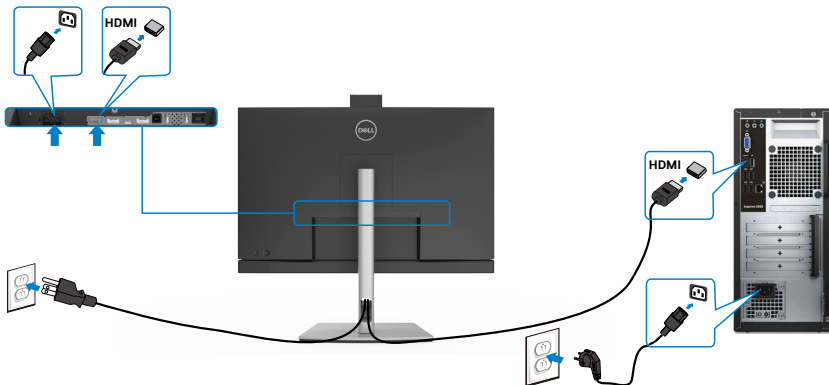

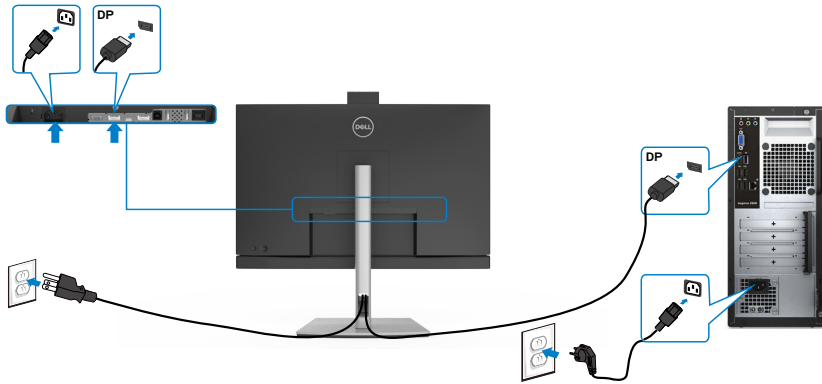

**חיבור הצג לשימוש בתכונה (DP Multi-Stream) (בלבד C2422HE/C2722DE) Transport (MST)**

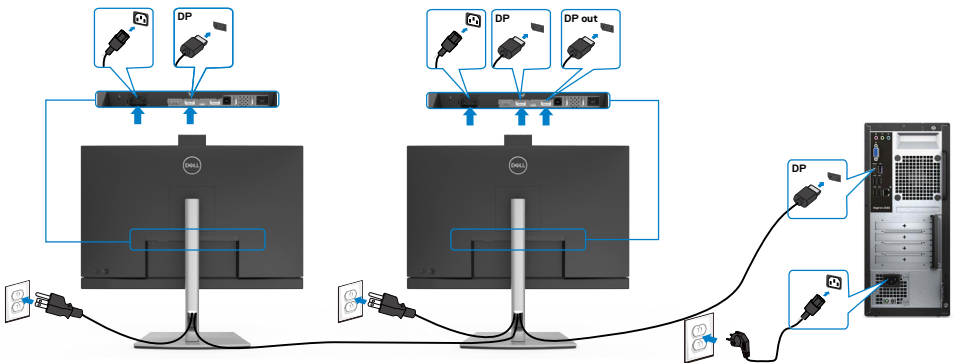

**הערה:** תומך בתכונה DP MST. לשימוש בתכונה זו, נדרש מחשב עם כרטיס מסך תואם DP1.2 אשר תומך ב-MST.

**הערה:** הוצא את פקק הגומי כדי להשתמש בחיבור DP.



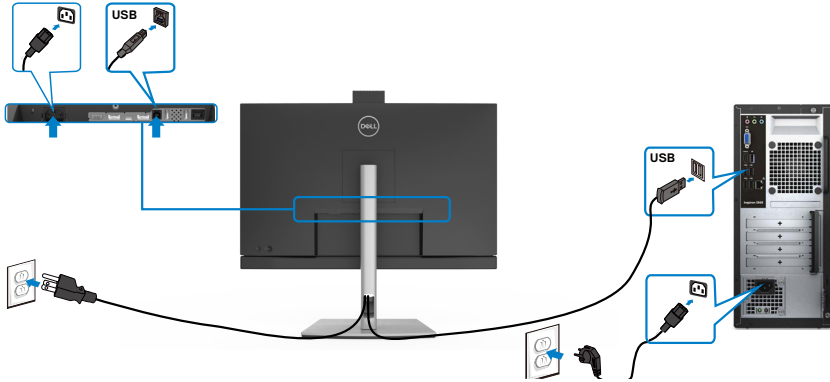

חיבור כבל שימוש ב-Type-C

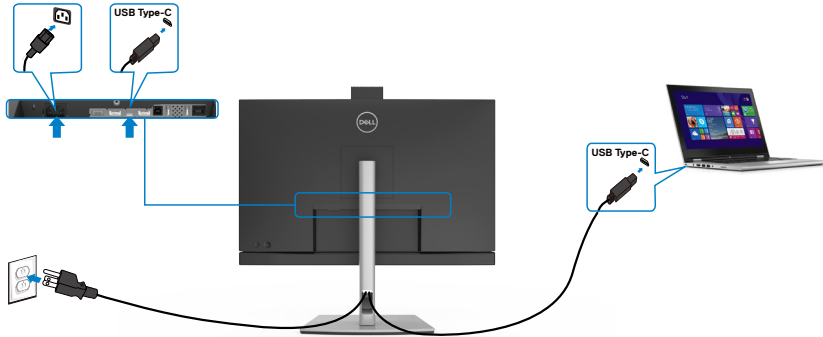

יציאת USB Type-C בצג:

- יכול לשמש בתור USB Type-C, DisplayPort 1.4 (C2722DE) או DisplayPort 1.2 (C2422HE/C3422WE), לחלוטין.
- תומכת באספקת חשמל בטכנולוגיית USB, עם פרופילים של עד 90 W.

**הערה:** ללא תלות בדרישת החשמל/צריכת החשמל בפועל של המחשב הנייד, או במפלט המתח הנותר בסוללה, צג Dell C2422HE/C2722DE/C3422WE נועד לספק למחשב הנייד מתח של עד 90 W.

מתח טעינה מרבי	מתח נקוב (במחשבים ניידים המצוידים ב-USB Type-C עם PowerDelivery)
45 W	45 W
65 W	65 W
90 W	90 W
לא נתמך	130 W



## חיבור הצג לפונקציית USB-C Multi-Stream Transport (MST) (C2422HE/C2722DE) (בלבד)

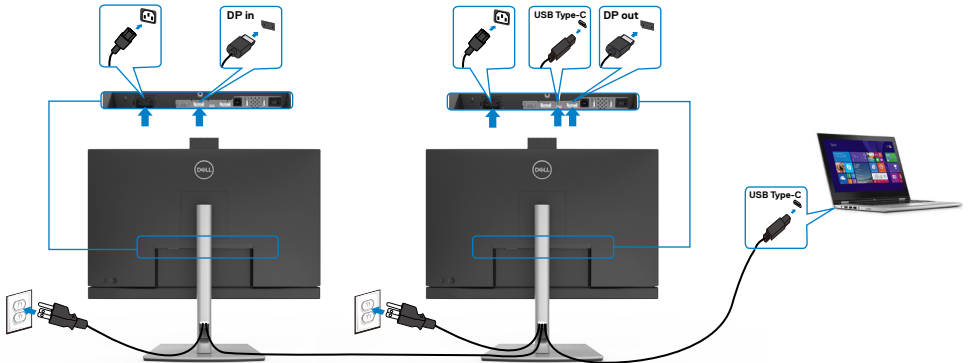

הערה: המספר המרבי הנתמך של C2422HE/C2722DE דרך MST תלוי ברוחב הפס של מקור ה-USB-C. עיין בסעיף "בעיות ספציפיות-למוצר – לא מוצגת תמונה בעת שימוש ב-USB-C MST".

הערה: הוצא את פקק הגומי כדי להשתמש בחיבור DP.

## חיבור הצג לכבל RJ45 (אופציונלי)

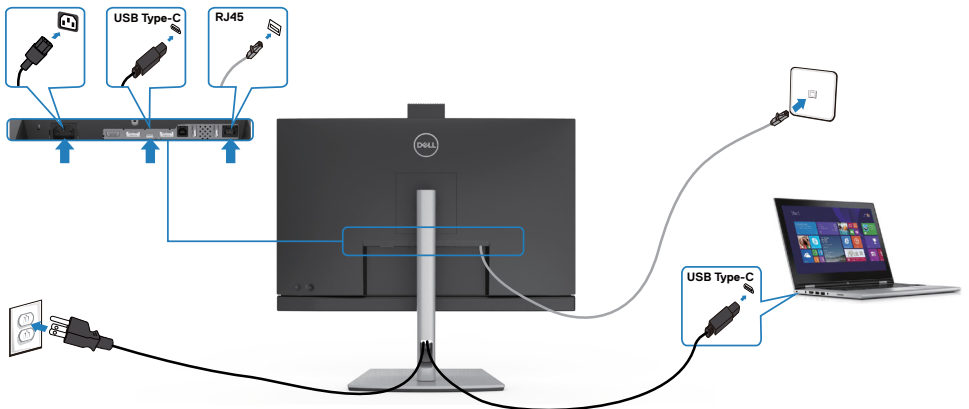

## (DPBS) Dell Power Button Sync

- דג C2422HE/C2722DE/C3422WE מעוצב עם סנכרון לחצן הדלקה של Dell (DPBS) שמאפשר לשלוט במצב ההדלקה של המחשב מלחצן ההדלקה של הצג. תכונה זו תואמת לפלטפורמת Dell OptiPlex 7090/3090 ונתמכת רק באמצעות חיבור USB-C.

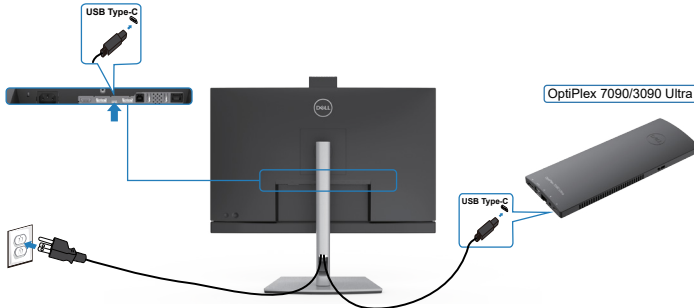

- כדי לוודא שפונקציית DPBS תפעל בפעם הראשונה, ראשית יש לבצע את הפעולות הבאות עבור פלטפורמת Dell OptiPlex 7090/3090 Ultra ב-Control Panel. (לוח הבקרה).

עוברים אל Control Panel (לוח הבקרה).

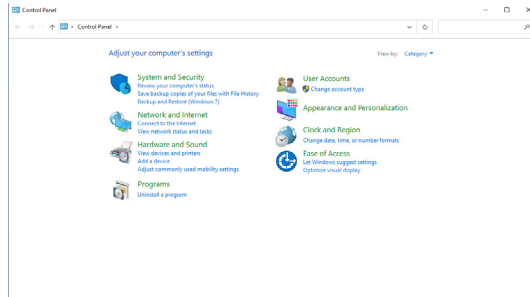

- בוחרים באפשרות Hardware and Sound (חומרה וצליל) ולאחר מכן על Power Options (אפשרויות חשמל).

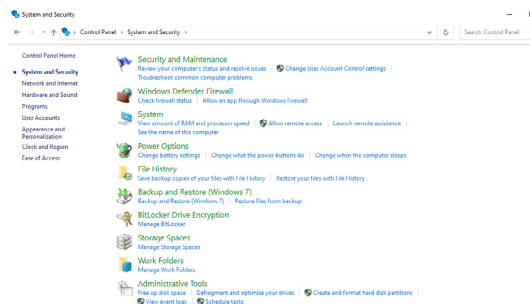

# עוברים אל System Settings (הגדרות מערכת)

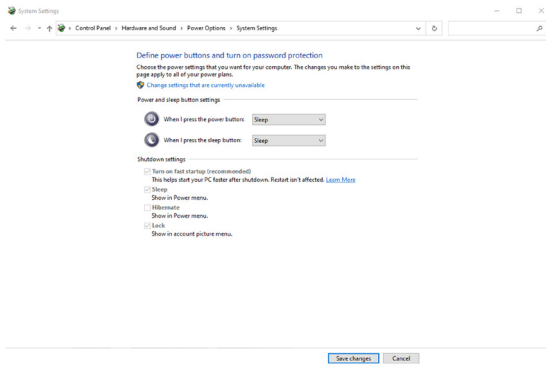

בתפריט הנפתח של **When I press the power button** (כאשר אני לוחץ על לחצן ההפעלה), יופיעו מספר אפשרויות לבחירה, בהן **Do nothing/Sleep/Hibernate/ Shut down** (אל תעשה דבר/שינה/שינה עמוקה/כיבוי). וניתן לבחור במצב **Sleep/Hibernate/Shut down** (שינה/שינה עמוקה/כיבוי).

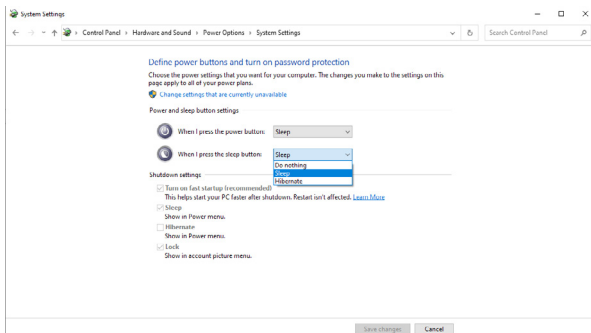
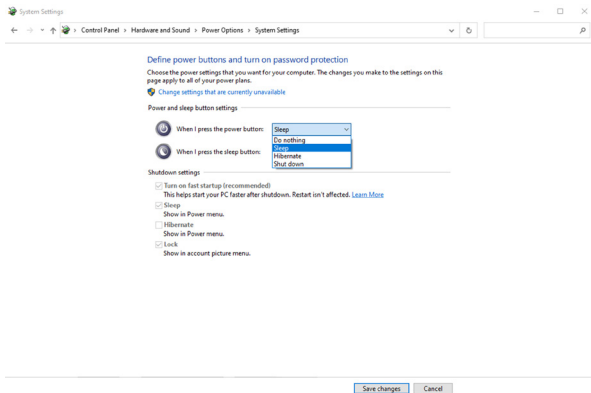

הערה: אין לבחור באפשרות **Do nothing** (אל תעשה דבר), אחרת לחצן ההדלקה של הצג לא יוכל להסתנכרן עם מצב ההדלקה של המחשב.

## חיבור הצג ל-DPBS בפעם הראשונה

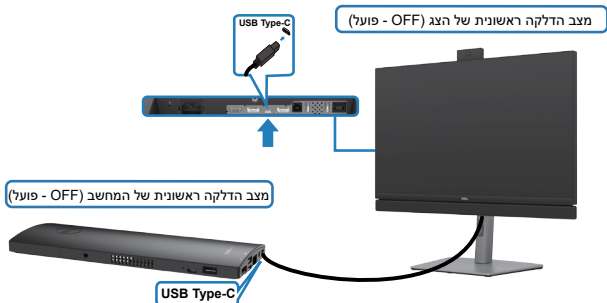

בהגדרה הראשונה של פונקציית DPBS יש לפעול לפי השלבים האלה:

1. מוודאים שהמחשב והצג כבויים.
2. מחברים כבל USB Type-C מהמחשב לצג.
3. לוחצים על לחצן הדלקה של הצג כדי להדליק את הצג.
4. הצג והמחשב יידלקו בו-זמנית. ממתנים מעט (בערך 6 שניות) והמחשב והצג ייכבו.
5. לוחצים על לחצן ההדלקה של הצג או על לחצן ההדלקה של המחשב, המחשב והצג יידלקו. מצב ההדלקה של המחשב מסונכרן עם לחצן ההדלקה של הצג.

הערה: כשגם הצג וגם המחשב במצב כבוי בפעם הראשונה, מומלץ להדליק קודם את הצג ולאחר מכן לחבר כבל USB Type-C מהמחשב לצג.

הערה: ניתן להדליק את פלטפורמת OptiPlex 7090/3090 Ultra באמצעות שקע

מתאם החשמל שלה. לחלופין, ניתן להדליק את פלטפורמת OptiPlex 7090/3090 Ultra באמצעות כבל USB-C של הצג בחיבור ל-Power Delivery (PD); מגדירים את האפשרות USB-C Charging (טעינה ב-USB-C) ל-On in Off Mode (פועל במצב כבוי).



כשלוחצים על לחצן ההדלקה של הצג או של המחשב, מצב הצג/מחשב הוא כלהלן:

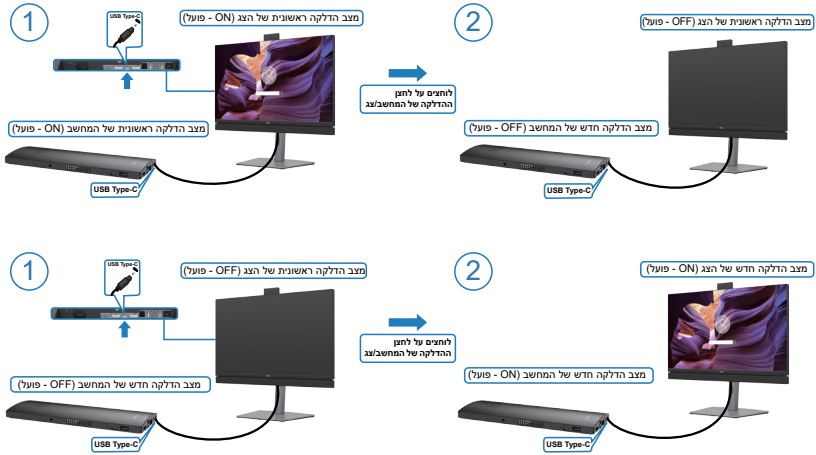

כשהצג ומחשב דולקים, כשלוחצים לחיצה ממושכת במשך 4 שניות על לחצן ההדלקה של הצג, תופיע במסך שאלה אם לכבות את המחשב.

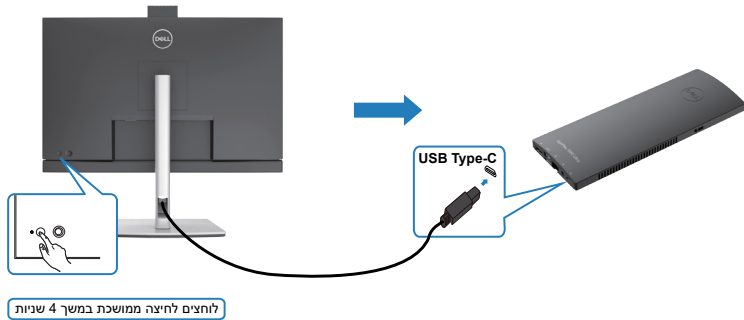



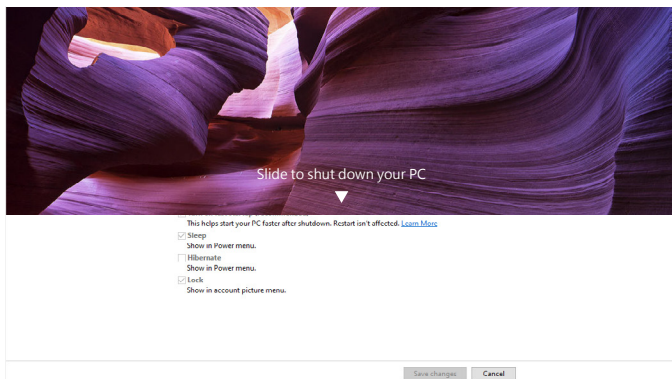

כשהצג והמחשב דולקים, כשלוחצים לחיצה ממושכת במשך 10 שניות על לחצן ההדלקה של הצג, המחשב ייכבה.

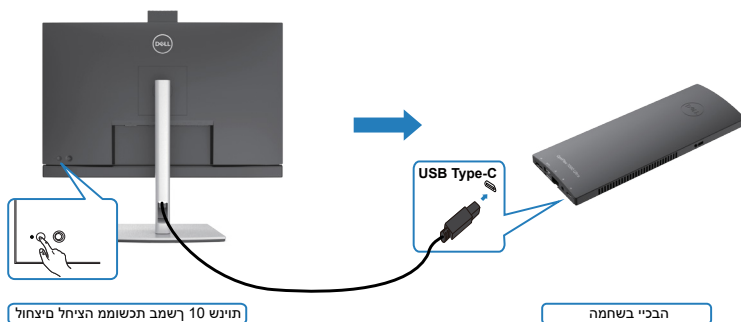

## C2422HE/C2722DE) USB-C Multi-Stream Transport (MST) עיבור עיבור פונקציית (בלבד)

מחשב מחובר לשני צגים במצב כבוי, ומצב ההדלקה של המחשב מסונכרן עם לחצן צג 1. כשלוחצים על לחצן ההדלקה של צג 1 או המחשב, צג 1 והמחשב יידלקו. באותה עת, צג 2 יישאר כבוי. יש ללחוץ על לחצן ההדלקה של צג 2 כדי להדליקו.

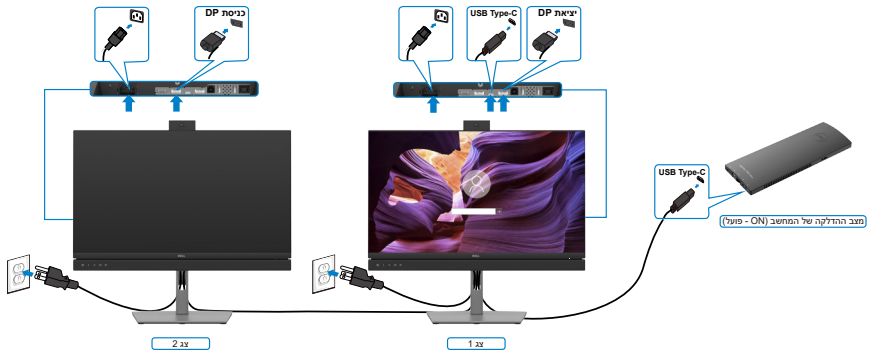

באופן דומה, מחשב מחובר לשני צגים במצב ראשוני דולק, ומצב ההדלקה של המחשב מסונכרן עם לחצן ההפעלה של צג 1 או של המחשב, צג 1 והמחשב ייכבו. צג 2 יישאר במצב המתנה. יש ללחוץ על לחצן הפעלה של צג 2 כדי לכבותו.

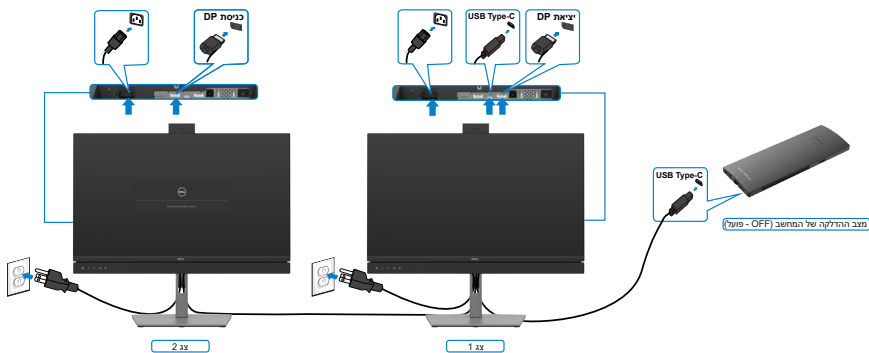

## חיבור הצג עבור USB-C

פלטפורמת Dell OptiPlex 7090 Ultra כוללת שני חיבורי USB-C, כך שניתן לסנכרן את מצב ההדלקה של צג 1 וצג 2 עם המחשב. כשהמחשב ושני הצדים דולקים, לחיצה על לחצן ההדלקה של צג 1 או צג 2 תכבה את המחשב, את צג 1 ואת צג 2.

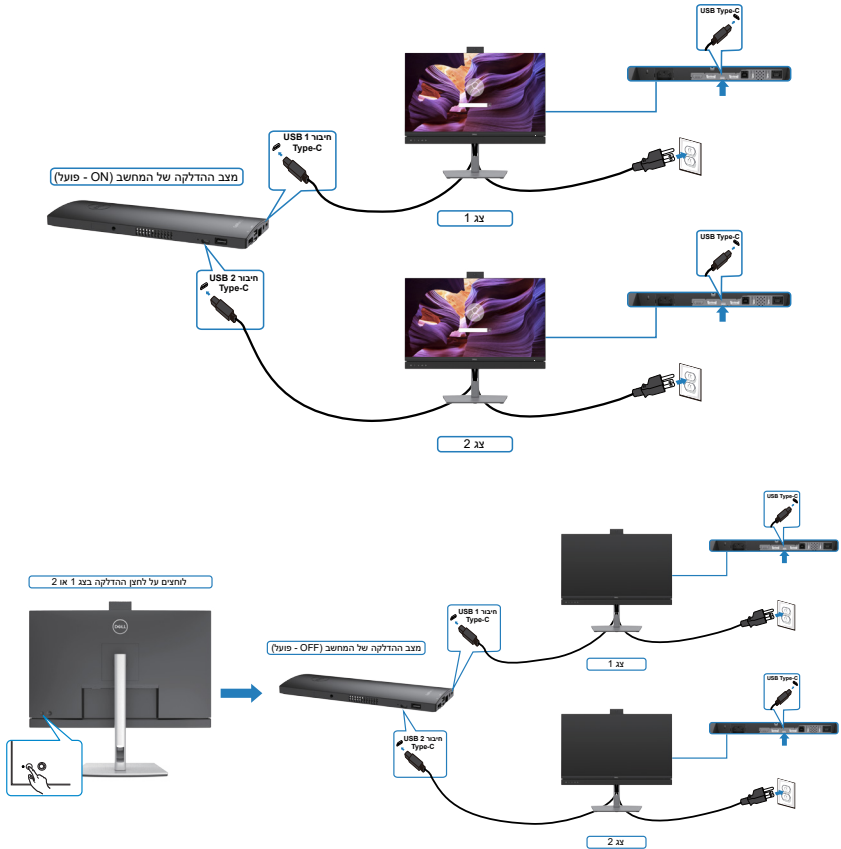

יש להקפיד להגדיר את USB-C Charging (טעינה ב-USB-C) למצב On in Off Mode (פועל במצב כבוי). כשהמחשב ושני הצגים כבויים, לחיצה על לחצן ההדלקה של צג 1 או צג 2 תדליק את המחשב, את צג 1 ואת צג 2.

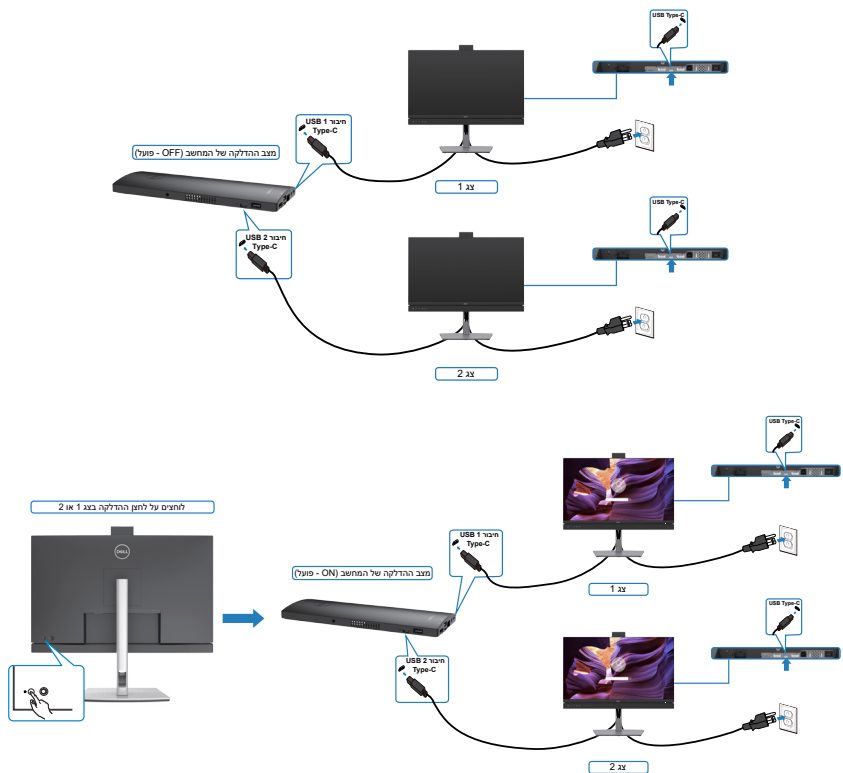

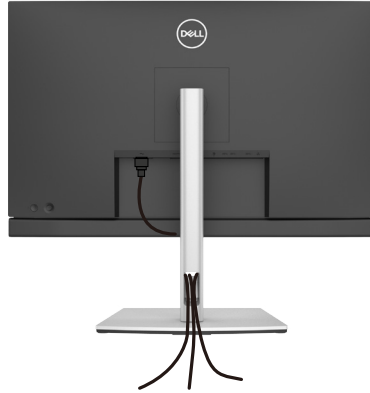

לאחר חיבור כל הכבלים הנחוצים לצג ולמחשב, (ניתן לעיין בפרק **חיבור הצג** לחיבור הכבל) יש לסדר את הכבלים כמוצג לעיל.

## אבטחת הצג באמצעות מנעול קנדינגטון (אופציונלי)

החריץ לנעילת אבטחה ממוקם בתחתית הצג. (ניתן לעיין בפרק **חריץ לנעילת אבטחה**) למידע נוסף על השימוש במנעול קנדינגטון (לרכישה בנפרד), יש לעיין בתיעוד שצורף למנעול. מאבטחים את הצג לשולחן באמצעות מנעול אבטחה קנדינגטון.

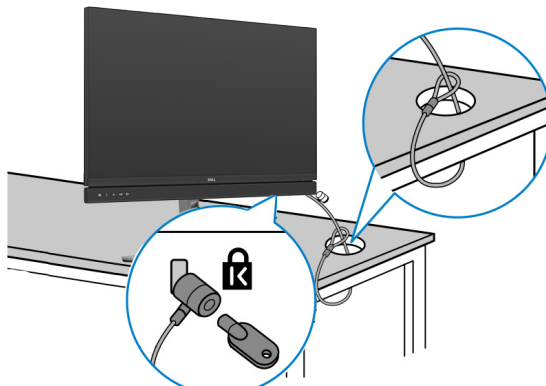

הערה: התמונה להמחשה בלבד. מראה המנעול עשוי להיות שונה. 



## הסרת מעמד הצג

- ⚠ **זהירות:** כדי למנוע שריטות במסך ה-LCD בעת הסרת המעמד, יש לוודא שהצג מונח על משטח רך ונקי.
- ✍ **הערה:** ההוראות האלה חלות רק על המעמד שצורף לצג. אם מחברים מעמד אחר, יש לפעול לפי ההנחיות של אותו מעמד.

### להסרת המעמד:

1. מניחים את הצג על מטלית רכה או כרית.
2. לוחצים לחיצה ממושכת על הלחצן לשחרור המעמד.
3. מרימים את המעמד ומרחיקים אותו מהצג.

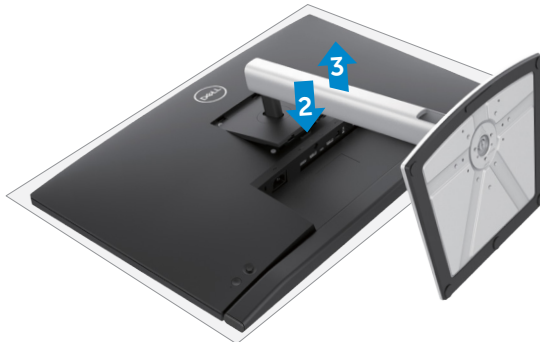

## חיבור לקיר (אופציונלי)

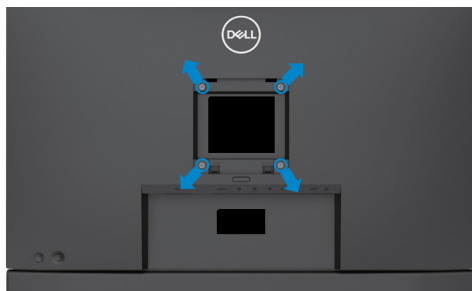

**הערה:** יש להשתמש בבורגי M4 x 11 מ"מ לחיבור הצג לערכה לחיבור לקיר. 

יש לעיין בהוראות המצורפות לערכה התואמת ל-VESA לחיבור לקיר.

1. מניחים את הצג על מטלית רכה או כרית על משטח יציב ושטוח.
2. מסירים את המעמד.
3. משתמשים במברג פיליפס להסרת ארבעת הברגים שמצמידים את כיסוי הפלסטיק.
4. מחברים את תושבת החיבור מערכת החיבור לקיר לצג.
5. מחברים את הצג לקיר לפי ההוראות שמצורפות לערכת החיבור לקיר.

**הערה:** לשימוש רק עם תושבות קיר שמפורטות ברשימת UL או CSA או GS עם יכולת נשיאת משקל מינימלי של 17.32 ק"ג (C2422HE) / 22.96 ק"ג (C2722DE) / 29.20 ק"ג (C3422WE). 



# שימוש בצג

## הדלקת הצג



כדי להדליק את הצג, לוחצים על הלחצן .

## שימוש בג'ויסטיק

הג'ויסטיק שבגב הצג משמש לביצוע כוונונים בתפריט שבמסך.



1. כדי לפתוח את התפריט הראשי שבמסך, לוחצים על לחצן הג'ויסטיק.
2. כדי לעבור בין אפשרויות, מזיזים את הג'ויסטיק למעלה/למטה/שמאלה/ימינה.
3. כדי לאשר את הבחירה, לוחצים שוב על לחצן הג'ויסטיק.

ג'ויסטיק	תיאור
	<ul style="list-style-type: none"><li>• כשהתפריט במסך פועל, לוחצים על הלחצן לאישור הבחירה או לשמירת ההגדרות.</li><li>• כשהתפריט במסך כבוי, לוחצים על הלחצן לפתיחת התפריט שבמסך. ניתן לעיין בפרק <a href="#">גישה למערכת התפריטים</a>.</li></ul>
	<ul style="list-style-type: none"><li>• ניווט לשני כיוונים (ימינה ושמאלה).</li><li>• מזיזים ימינה כדי להיכנס לתפריט משנה.</li><li>• מזיזים שמאלה כדי לצאת מתפריט המשנה.</li><li>• מגדילים (ימינה) או מקטינים (שמאלה) את הפרמטרים של פריט התפריט שנבחר.</li></ul>
	<ul style="list-style-type: none"><li>• ניווט לשני כיוונים (למעלה ולמטה).</li><li>• מעבר בין פריטים בתפריט.</li><li>• מגדילים (למעלה) או מקטינים (למטה) את הפרמטרים של פריט התפריט שנבחר.</li></ul>





## שימוש בבקורות האחוריות

לחצני הבקרה שבגב הצג משמשים לכווןן הגדרות התצוגה. כשמתמשים בלחצנים לכווןן ההגדרות, התפריט שבמסך מציג את הערכים המספריים של המאפיינים כשהם משתנים.

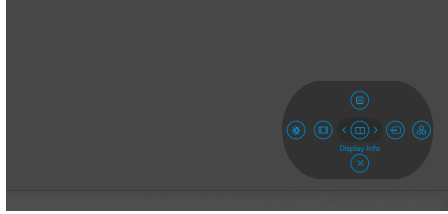

הטבלה שלהלן מתארת את הלחצנים האחוריים:

לחצן אחורי	תיאור
1	לחצן <b>Menu (תפריט)</b> משמש לפתיחת התפריט שבמסך ולבחירת התפריט. ניתן לעיין בפרק <b>גישה למערכת התפריטים</b> .
2	לחצן זה משמש לבחירה מתוך רשימה של <b>Display Info (פרטי תצוגה)</b> .
3	לחץ על לחצן זה כדי לבחור מתוך רשימה של מקורות.
4	לחצן זה משמש לבחירה מתוך רשימה של מצבי צבע מתוכנתים.
5	גישה ישירה לסרגלי הכווןן של <b>Brightness/Contrast (בהירות/ניגודיות)</b> .
6	לחצן זה משמש לבחירה מתוך רשימה של <b>Aspect Ratio (יחס גובה-רוחב)</b> .



לחצן זה משמש לחזרה לתפריט הראשי או ליציאה מתפריט המסך.



(יציאה) Exit

## שימוש בפונקציה OSD Lock (נעילת תפריט המסך)

ניתן לנעול את לחצני הבקרה שבלוח הקדמי כדי למנוע גישה לתפריט שבמסך ו/או ללחצן ההדלקה.

### תפריט Lock (נעילה) (משתמש לנעילת הלחצן(ים)).

1. בוחרים אחת מהאפשרויות הבאות.

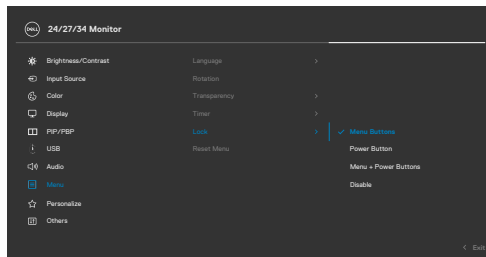

2. תופיע ההודעה הבאה.

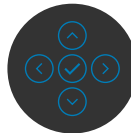
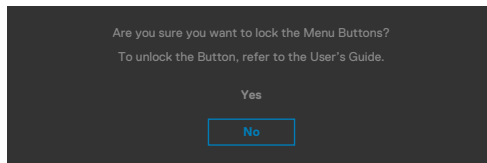

3. בחר באפשרות **Yes** (כן) לנעילת הלחצנים. לאחר הנעילה, כל לחיצה על לחצן בקרה



תגרום להופעת סמל מנעול על המסך



## לנעילת הלחצן(ים), משתמשים בג'ויסטיק.

לוחצים על לחצן הניווט השמאלי של הג'ויסטיק במשך ארבע שניות. תפריט מופיע במסך.

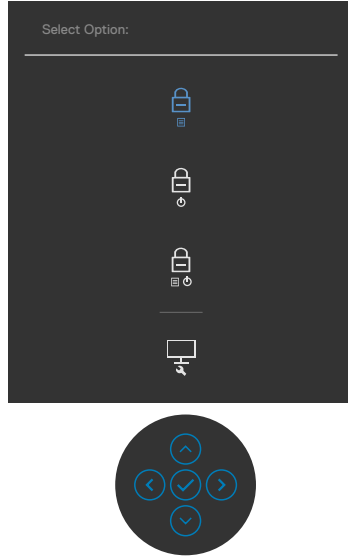

בוחרים אחת מהאפשרויות הבאות.

אפשרויות	תיאור
1  נעילת לחצני התפריט	בוחרים באפשרות זו לנעילת הפונקציה של תפריט המסך.
2  נעילת לחצן ההפעלה	פונקציה זו משמשת לנעילת לחצן ההפעלה בלבד. כך ניתן למנוע מהמשתמש לכבות את הצג באמצעות לחצן ההפעלה.
3  נעילת לחצני התפריט ולחצן ההפעלה	אפשרות זו משמשת לנעילת תפריט המסך ולחצן הפעלה למניעת כיבוי.
4  כלי אבחון מובנה	אפשרות זו משמשת להפעלת כלי האבחון המובנה, ראה <b>כלי אבחון מובנה</b> .



## לביטול נעילת הלחצן(ים).

לוחצים על לחצן הניווט השמאלי של הג'ויסטיק במשך ארבע שניות, עד להופעת תפריט במסך. הטבלה הבאה מתארת את האפשרויות לביטול הנעילה של לחצני הבקרה בלוח הקדמי.

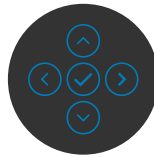
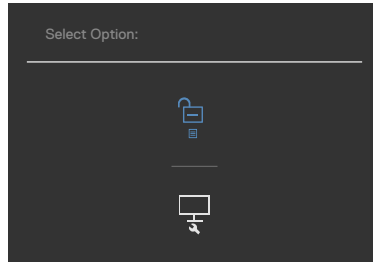







אפשרויות	תיאור
1	אפשרות זו משמשת לביטול הנעילה של פונקציית תפריט המסך.
	<b>ביטול הנעילה של לחצני התפריט</b>
2	אפשרות זו משמשת לביטול הנעילה של לחצן הפעלה למניעת כיבוי.
	<b>ביטול הנעילה של לחצן ההדלקה</b>
3	אפשרות זו משמשת לביטול הנעילה של תפריט המסך ולחצן הפעלה למניעת כיבוי.
	<b>ביטול הנעילה של לחצני תפריט וההדלקה</b>

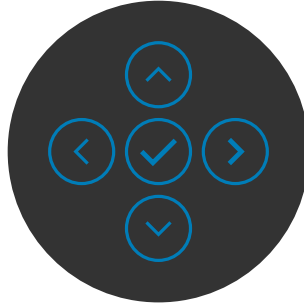

## הקדמי -לחצנים בלוח

משתמשים בלחצנים הקדמיים לכוון הגדרות התמונה.



תיאור	לחצנים בלוח הקדמי		
משתמשים בלחצנים <b>למעלה</b> (הגדלה) ו <b>ולמטה</b> (הקטנה) כדי לכוון את הפריטים שבתפריט שבמסך.			1
	ולמטה	למעלה	
לוחצים על הלחצן <b>Previous</b> (הקודם) לחזרה לתפריט הקודם.			2
	סדוקה		
לוחצים על הלחצן <b>Next</b> (הבא) למעבר לרמה הבאה או לבחירת אפשרות.			3
	הבא		
לוחצים על הלחצן <b>Tick</b> (סימון) לאישור הבחירה.			4
	וּמִיִּס		



סמל תפריט ותפריטי משנה תיאור

תפריט זה משמש להפעלת הכוונון של בהירות ניגודיות.

**Brightness/  
Contrast (בהירות/  
ניגודיות)**



**Brightness (בהירות)** מכווננת את הבהירות של התאורה האחורית (מינימום 0, מקסימום 100). יש להזיז את הג'ויסטיק למעלה כדי להגביר את הבהירות. יש להזיז את הג'ויסטיק למטה כדי להנמיך את הבהירות.

**Brightness  
(בהירות)**

ראשית יש לכוונן את **Brightness (בהירות)** ולאחר מכן את **Contrast (ניגודיות)** רק אם יש צורך בכווננים נוספים. יש להזיז את הג'ויסטיק למעלה כדי להגביר את הניגודיות ולמטה כדי להקטין את הניגודיות (בין 0 ו-100). הפונקציה **Contrast (ניגודיות)** מכווננת את ההבדל שבין האזורים הכהים והבהירים שבצג.

**Contrast  
(ניגודיות)**





Input Source (מקור קלט)

התפריט **Input Source (מקור קלט)** משמש לבחירה מבין קלטי וידאו שונים שמחוברים לצג.

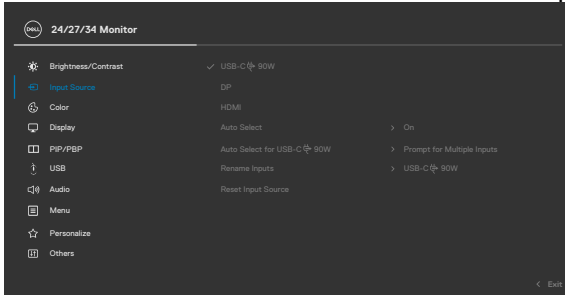

בחר בכניסת **שימוש ב-USB-C 90 W** אם אתה משתמש במחב שימוש ב-**USB-C 90 W**. יש ללחוץ על לחצן הג'ויסטיק כדי לאשר את הבחירה.

USB-C 90 W

יש לבחור באפשרות לקלט **DP** בעת שימוש במחבר **DP (DisplayPort)**. יש ללחוץ על לחצן הג'ויסטיק כדי לאשר את הבחירה.

DP

יש לבחור באפשרות לקלט **HDMI** בעת שימוש במחבר HDMI. יש ללחוץ על לחצן הג'ויסטיק כדי לאשר את הבחירה.

HDMI

פונקציה זו מאפשרת לצג לסרוק אוטומטית אחר מקורות קלט זמינים. יש ללחוץ על לחצן הג'ויסטיק כדי לאשר את הבחירה.

**Auto Select (בחירה אוטומטית)**

מאפשר לך להגדיר את **Auto Select for USB Type-C** (בחירה אוטומטית עבור USB-C) לערך:

**Auto Select for USB-C 90 W**

• **Prompt for Multiple Inputs (שאל עבור מקורות קלט מרובים)**: תמיד הצג את ההודעה **Switch to USB Type-C Video Input** (עבור קלט וידאו USB Type-C) כדי שהמשתמש יבחר אם לעבור או לא

**Prompt for Multiple Inputs (בחירה אוטומטית עבור USB-C 90 W)**

- **Yes (כן)**: אם USB Type-C מחובר, הצג תמיד עובר לווידאו USB Type-C מבלי לשאול.
- **No (לא)**: הצג לא עובר באופן אוטומטי לווידאו USB Type-C ממקור קלט זמין אחר.

מאפשר לשנות את השם של כניסות.

**Rename Inputs (שינוי שם של כניסות)**



**Reset Input Source (איפוס מקור קלט)**

**Color (צבע)**



איפוס כל ההגדרות שבתפריט **Input Source (איפוס מקור קלט)** לברירת המחדל של היצרן.

השתמש בתפריט 'צבע' כדי להתאים את מצב הגדרת הצבע של המסך.

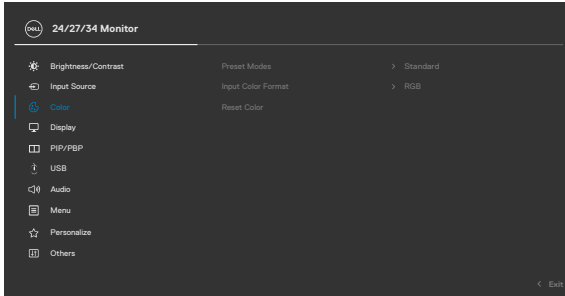

**Preset Mode (מצב הגדרות קבועות מראש)**

כאשר תבחרו במצבים מוגדרים מראש, תוכלו לבחור במצב **Cool (קריר)** או התאם **Warm (חמים)**, **משחק**, **סרט**, **רגיל**, **Standard** וצבע מהרשימה.

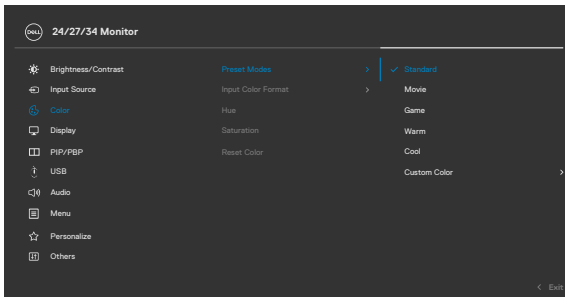

- **Standard (רגיל):** צבע ברירת המחדל: הצג משתמש במסך עם אור כחול מופחת ומאושר על ידי TUV להפחתת האור הכחול, כדי ליצור תמונה רגועה ופחות מעוררת כשקוראים תוכן במסך.
- **Movie (סרט):** אידיאלי לסרטים.
- **Game (משחק):** אידיאלי למשחקים.





- **Warm (חמים):** הצגת הצבעים בטמפרטורת צבעים נמוכה יותר. המסך נראה חמים הודות לגוון אדום/צהוב.
- **Cool (קריר):** הצגת הצבעים בטמפרטורת צבעים גבוהה יותר. המסך נראה קריר הודות לגוון כחול.
- **Custom Color (צבע מותאם אישית):** מאפשר להגדיר ידנית את הגדרות הצבע. לוחצים על הלחצן השמאלי הימני של הג'ויסטיק כדי לכוון את ערכי האדום, ירוק וכחול וליצור מצב צבע מוגדר מראש משלך.

מאפשר להגדיר את מצב כניסת הוויידאו ל:

- **RGB:** בחר באפשרות זו אם הצג מחובר למחשב (או לנגן DVD) באמצעות כבל שימוש ב-Type-C, DP.
- **YPbPr:** בחר באפשרות זו אם נגן ה-DVD תומך ביציאת YPbPr בלבד.

**Input Color  
Format (תבנית  
צבע כניסה)**

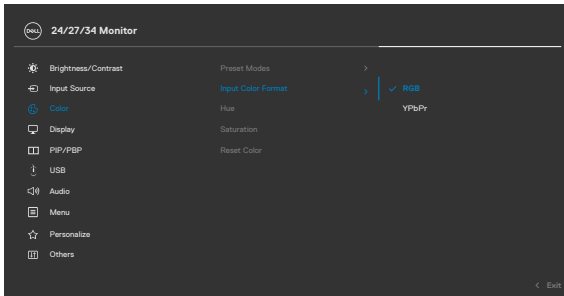

ניתן להשתמש בג'ויסטיק לכוון הגוון מ-0 ל-100.

**שים לב:** כיוון הגוון (Hue) זמין אך ורק עבור המצבים **Movie** (רט) וכן **Game (משחק)**.

**Hue  
(גוון)**

ניתן להשתמש בג'ויסטיק לכוון הרוויה מ-0 ל-100.

**שים לב:** כיוון הרוויה (Saturation) זמין אך ורק עבור המצבים **Movie** (רט) וכן **Game (משחק)**.

**Saturation  
(רוויה)**

איפוס הגדרות הצבעים של הצג להגדרות ברירת המחדל.

**Reset Color  
(איפוס הגדרות  
צבעים)**





## Display (תצוגה)

תפריט תצוגה משמש לכוון התמונה.

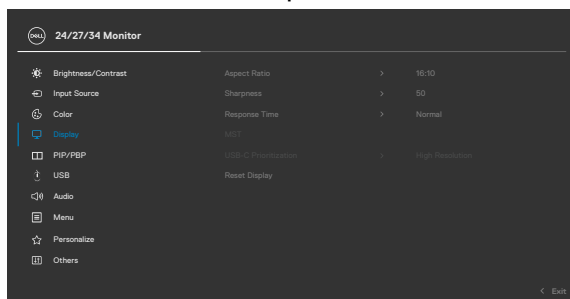
**Wide 16:9:** C2422HE: כוונן יחס הגובה-רוחב של התמונה של-  
רחב 16:9, 5:4,4:3.C2722DE: כוונן יחס הגובה-רוחב של התמונה ל-  
Auto Resize, 16:9 (שינוי גודל אוטומטי), 4:3, 1:1.**Wide 21:9:** C3422WE: כוונן יחס הגובה-רוחב של התמונה של-  
רחב 21:9, 5:4,4:3.**Aspect Ratio**  
(יחס גובה-רוחב)הפיקת התמונה לחדה או רכה יותר.  
ניתן להזיז את הג'ויסטיק למעלה או למטה לכוונן החדות מ-  
ל-100.**Sharpness**  
(חדות)

הגדרת זמן התגובה ל-רגיל או מהיר.

**Response Time**  
(זמן תגובה)MST (פלט DP), הגדרה ל-OFF משבית את הפונקציה MST.  
DP Multi Stream Transport - הגדרה ל-ON מפעילה אתהערה: כאשר מחוברים כבל לכניסת DP/USB Type-C (upstream) וכבל ליציאת DP (downstream), הצג יגדיר את  
MST למצב ON (מופעל) באופן אוטומטי; פעולה זו תבצע  
רק לאחר שימוש באפשרות Factory Reset (איפוס להגדרות  
היצרן) או Display Reset (איפוס הצג).**MST**  
**USB-C**  
**C2422HE/**  
**C2722DE (בלבד)**

### Prioritization (תעדוף) (בלבד C2722DE)

מאפשרת לציין את עדיפות להעברת נתונים ברזולוציה גבוהה (High Resolution) או מהירות גבוהה (High Data Speed) בשימוש בחיבור USB Type-C/DisplayPort.

הערה: אם המחשב לא כולל סוללה מובנית ומקבל חשמל ישירות מחיבור USB Type-C של המסך (כגון Dell OptiPlex Ultra Desktop), שינוי פתאומי של USB-C Prioritization ינתק את אספקת החשמל מהצג למחשב. יש להגדיר את **טעינה ב-USB-C** ל-פועלת כשהצג כבוי.

### Reset Display (איפוס התצוגה)

איפוס כל ההגדרות שבתפריט **Display (תצוגה)** לברירת המחדל של היצרן.

### PIP/PBP (תמונה בתוך תמונה/תמונה לצד תמונה) (בלבד C3422WE)



פונקציה זו פותחת חלון שמציג תמונה מכניסת קלט אחרת.

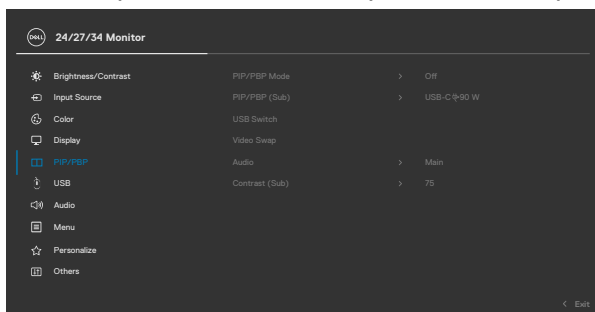

חלון ראשי		חלון משני	
		DP	USB Type-C
	USB Type-C	√	√
	DP	√	√

הערה: התמונה תחת PBP תוצג באמצע המסך, לא במסך מלא.



כוונון מצב PIP או PBP (תמונה בתוך תמונה או תמונה לצד תמונה).  
ניתן להשבית את המאפיין הזה על ידי סימון האפשרות Off (כבוי).

**PIP/PBP Mode**  
**(מצב תמונה בתוך תמונה/תמונה לצד תמונה)**

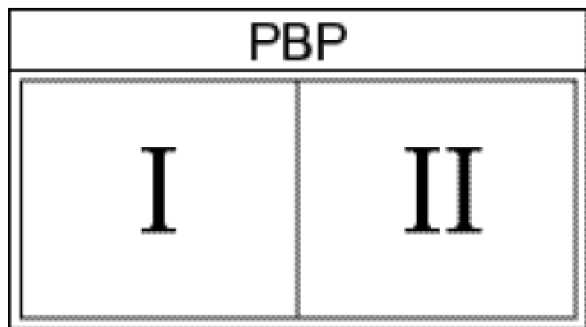
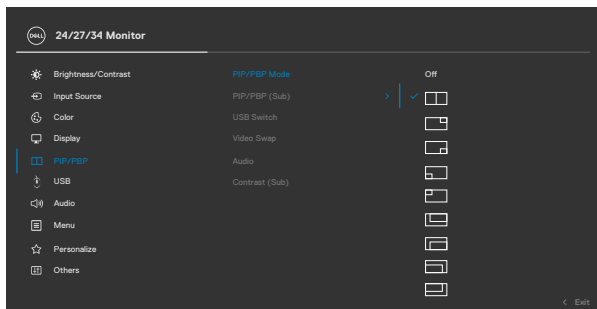

בחירה בין אותות הווידאו השונים שעשויים להיות מחוברים לצג עבור חלון PBP משני. לוחצים על לחצן ✓ כדי לבחור את אות המקור לחלון PBP המשני.

**PIP/PBP (תמונה בתוך תמונה / תמונה לצד תמונה) (משני) Sub)**

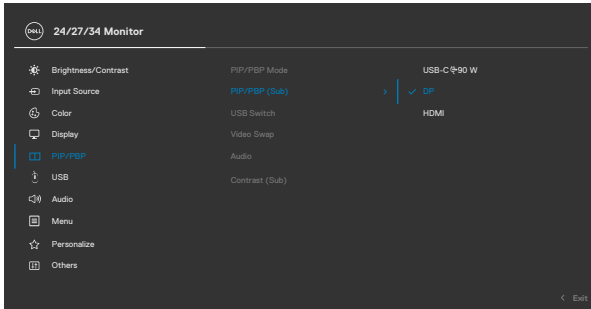

בוחרים להחליף בין מקורות כניסה ב-USB במצב PBP. מזיזים את הג'וייסטיק כדי להחליף בין מקורות כניסה ב-USB במצב PBP.

**USB Switch (מתג USB)**

בחירה להחלפת הווידאו בין החלון הראשי לחלון המשני במצב PBP. מזיזים את הג'וייסטיק להחלפה בין החלון הראשי והחלון המשני.

**Video Swap (החלפת וידאו)**

מכוונים את רמת הניגודיות של התמונה במצב PBP. מזיזים את הג'וייסטיק להגברה או הנמכה של הניגודיות.

**Contrast (בניגוד) (Sub) (תת)**



## USB



מאפשר להגדיר כניסת USB לאותו קלט DP. כתוצאה מזה יציאות ה-USB של הצג (לדוגמה מקלדת ועכבר) יכולות לשמש לאותות הכניסה הנוכחיים כשמחברים מחשב לאחת מהכניסות. כשמשתמשים רק בכניסה אחת, חיבור הכניסה המחובר פעיל.

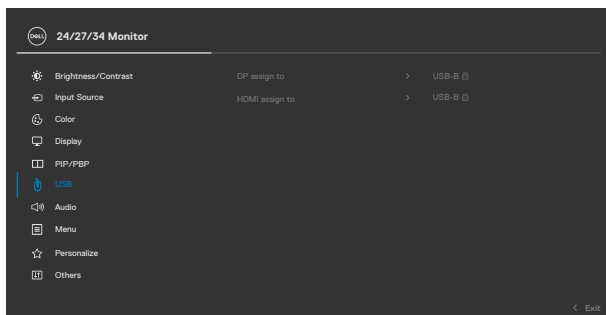

**הערה:** למניעת נזק לנתונים או איבוד נתונים, לפני שינוי כניסות ה-USB, מוודאים שלמחשב שמחובר לכניסת ה-USB של הצג לא מחוברים התקני אחסון USB.



Audio (אודיו)

משתמשים בתפריט Audio Settings לכוונן הגדרות האודיו.

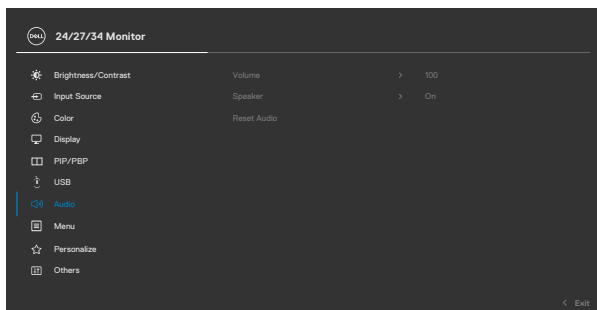
**Volume (כרך)**

מאפשר להגביר את עוצמת הקול של הרמקולים.

ניתן להזיז את הג'וייסטיק למעלה או למטה לכוונן עוצמת הקול מ-0 ל-100.

**Speaker (רמ לוק)**

לוחצים על On (פעיל) או Off (כבוי) עבור הפונקציה Speaker (רמקול).

**Reset Audio (אפס אודיו)**איפוס כל ההגדרות שבתפריט **Audio (אודיו)** לברירת המחדל של היצרן.**הערה:** עם סנכרון עוצמת הקול של האודיו בכבל USB עם עוצמת הקול של Windows ולא בהגדרות ברירת המחדל.

Menu  
(תפריט)

בחר אפשרות זו כדי לכוון את הגדרות התפריט שבמסך, כגון שפת התפריט, משך הזמן שבו התפריט נותר במסך וכן הלאה.

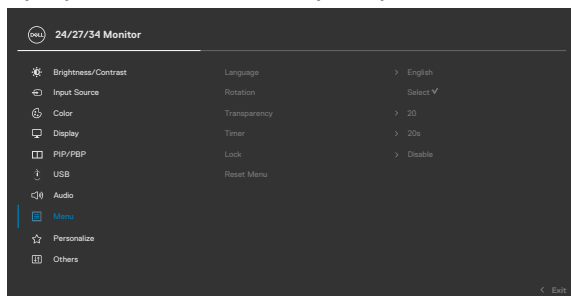

הגדרת שפת התפריט שבמסך לאחת משמונה שפות. Brazilian ,German ,French ,Spanish ,English) או Simplified Chinese ,Russian ,Portuguese ,(Japanese).

Language  
(שפה)

סיבוב התצוגה במסך ב-0/90/270 מעלות. תוכל לכוון את התפריט על פי סיבוב התצוגה.

Rotation  
(סיבוב)  
C2422HE/  
C2722DE (בלבד)

אפשרות זו משמשת לשינוי השקיפות של התפריט על ידי הזזת הג'ויסטיק למעלה או למטה (מיני 0/מקסי 100).

Transparency  
(שקיפות)

**OSD Hold Time (זמן הצגת תפריט מסך):** הגדרת פרק הזמן שבו התפריט שבמסך נותר פעיל לאחר לחיצה על לחצן. יש להזיז את הג'ויסטיק לכוון המחונן במרווחים של שנייה אחת, 5 עד 60 שניות.

Timer (טיימר)





כשלחצני הבקרה שבצג נעולים, ניתן למנוע מאנשים אחרים להשתמש בהם. הדבר גם מונע הפעלה לא מכוונת במערך עם מספר צגים זה לצד זה.

**Lock**  
(נעילה)

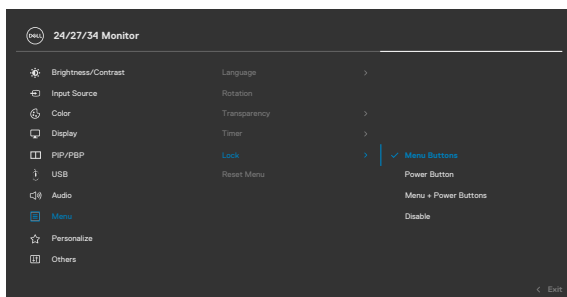

- **Menu Buttons (לחצני התפריט):** דרך תפריט המסך לנעילת לחצני התפריט.
- **Power Button (לחצן ההפעלה):** דרך תפריט המסך לנעילת לחצן ההפעלה.
- **Menu + Power Buttons (לחצני התפריט + לחצן ההפעלה):** דרך תפריט המסך לנעילת כל לחצני התפריט וההפעלה.
- **Disable (השבתה):** מזיזים את הג'ויסטיק שמאלה ומחזיקים במשך 4 שניות.

איפוס כל ההגדרות שבתפריט **Reset (איפוס)** לברירת המחדל של היצרן.

**Reset Menu**  
(איפוס התפריט)



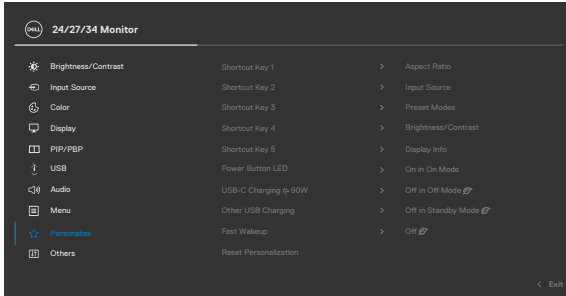

Personalize  
(התאמה אישית)



בחרים מבין מצבים מוגדרים מראש, 'בהירות/ניגודיות', 'מקור כניסה', 'יחס גובה-רוחב', 'סיבוב', 'פרטי תצוגה' המוגדרים בתור מקשי קיצור.

**Shortcut key 1**  
(מקש קיצור 1)

**Shortcut key 2**  
(מקש קיצור 2)

**Shortcut key 3**  
(מקש קיצור 3)

**Shortcut key 4**  
(מקש קיצור 4)

**Shortcut key 5**  
(מקש קיצור 5)

**Power Button LED**  
(נורית לחצן הדלקה)

**USB-C Charging 90W**  
(טעינה בהספק 90 וואט דרך USB-C)

**Other USB Charging**  
(טעינת USB אחרת)

**Fast Wakeup**  
(יציאה מהירה ממצב שינה)  
(C3422WE בלבד)

מאפשר להגדיר את מצב נורית ההדלקה לחיסכון בחשמל.

אפשרות זו מאפשרת להפעיל או להשבית את הפונקציה לטעינה **USB-C Charging** (בהספק **90** וואט דרך **USB-C**) כשהצג כבוי.

אפשרות זו מאפשרת להפעיל או להשבית את הפונקציה **Other USB Charging** (טעינת **USB אחרת**) כשהצג במצב המתנה.

קיצור משך ההתאוששות ממצב שינה.



איפוס כל ההגדרות שבתפריט **Personalize** (התאמה אישית) לערכי ברירת המחדל של היצרן.

**Reset Personalization** (איפוס התאמה אישית)

**Others** (אחרים)



יש לבחור אפשרות זו כדי לכוון את הגדרות התפריט שבמסך, כגון **DDC/CI** (ערוץ נתוני תצוגה/ממשק פיקוד), **LCD conditioning** (צריבת LCD) וכן הלאה.

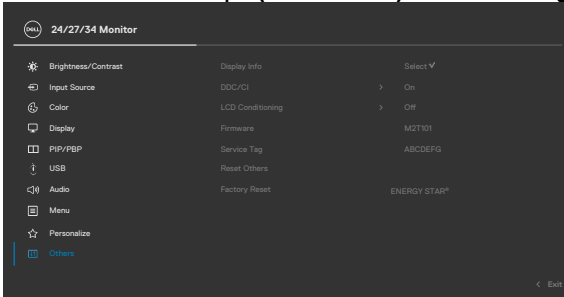

הצגת ההגדרות הנוכחיות של הצג.

**Display Info** (פרטי תצוגה)

**DDC/CI** (ערוץ נתוני תצוגה/ממשק פיקוד)

**DDC/CI** (ערוץ נתוני תצוגה/ממשק פיקוד) מאפשר לכוון פרמטרים של הצג (בהירות, איזון צבעים וכן הלאה) באמצעות תוכנה במחשב. ניתן להשבית את המאפיין הזה על ידי סימון האפשרות **Off** (כבוי). מומלץ להפעיל את המאפיין הזה לקבלת חוויית המשתמש הטובה ביותר והביצועים המיטביים של הצג.

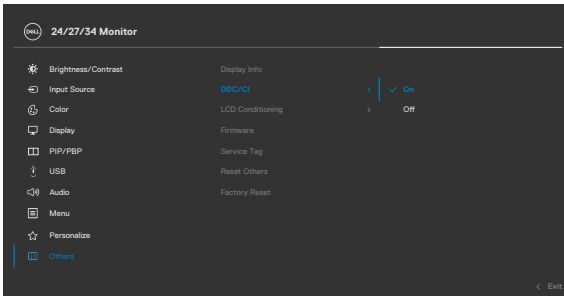

מסייע להפחית מקרים קלים של צריבת תמונה. בהתאם לרמת הצריבה של התמונה, התוכנית עשויה להזדקק לזמן מה כדי לפעול. ניתן להפעיל את המאפיין הזה על ידי סימון האפשרות **On (מופעל)**.

**LCD  
Conditioning  
(צריבת LCD)**

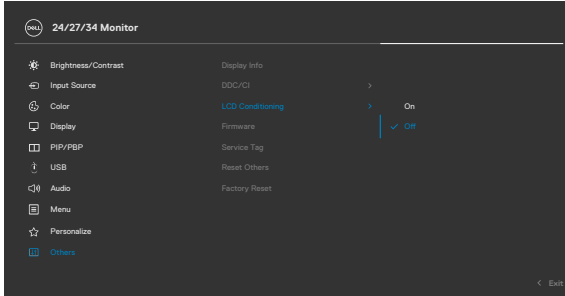

הצגת גרסת הקושחה של הצג. **Firmware (קושחה)**

הצגת תג השירות. תג השירות הוא מזהה אלפנומרי ייחודי שמאפשר ל-Dell לזהות את מפרטי המוצר ולגשת לפרטי האחריות.

**Service Tag  
(תג שירות)**

**הערה:** תג שירות גם מודפס על מדבקה שממוקמת בגב הכיסוי.

איפוס כל ההגדרות שבתפריט **Others (אחרים)** לברירת המחדל של היצרן.

**Reset Others  
(איפוס אחרים)**

שחזור כל הערכים המתוכננים להגדרות ברירת המחדל של המפעל.

**Factory Reset  
(ברירת מחדל)**

## הודעות אזהרה בתפריט שבמסך

כשהצג לא תומך במצב רזולוציה מסוים, ניתן לראות את ההודעה הזו:

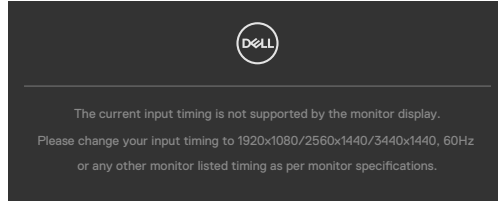

משמעות הדבר היא שהצג לא יכול להסתנכרן עם האות שהוא מקבל מהמחשב. ניתן לעיין בפרק **מפירטי הצג** לקבלת טווחי התדרים האופייניים והאנכיים שהצג מסוגל להשתמש בהם. המצב המומלץ הוא **1920 x 1080 (C2422HE) / 2560 x 1440 (C2722DE) / 3440 x 1440 ((C3422WE**.

ניתן לראות את ההודעה הזו לפני שהפונקציה DDC/CI מושבתת:

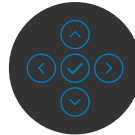
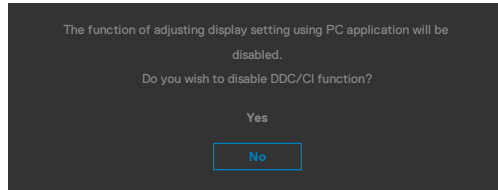

כאשר הצג נכנס למצב חיסכון בחשמל, מופיעה ההודעה הבאה:

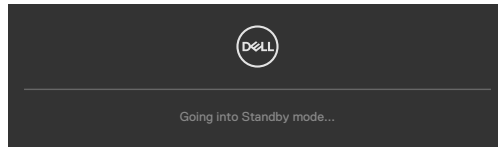

יש להדליק את המחשב ולהעיר את הצג כדי לגשת **לתפריט שבמסך**. אם לוחצים על לחצן אחר חוץ מלחצן ההדלקה, ההודעות האלה יופיעו, בהתאם לקלט שנבחר:

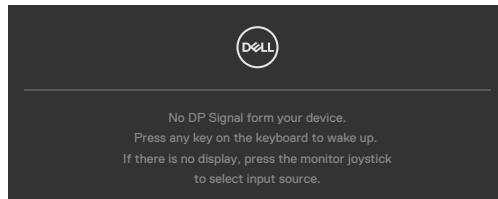

כשכבל ה-DP שתומך במצב חלופי מחובר לצג, מוצגת הודעה כשמתקיים לפחות אחד מהתנאים הבאים:

- ההגדרה **Auto Select** (בחירה אוטומטית) עבור **90W USB-C** מוגדרת לערך **Prompt for Multiple Inputs** (שאל עבור מקורות קלט מרובים).
- כבל ה-USB-C מחובר לצג.

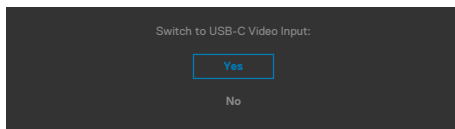

אם בוחרים בפרטי תפריט מסך של איפוס לברירת המחדל של היצרן במאפיין אחר, ההודעה הזו תופיע:

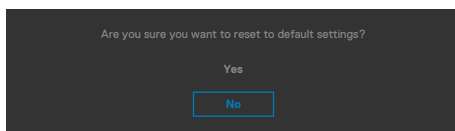

כאשר בוחרים Yes (כן) לאיפוס להגדרות ברירת המחדל, מופיעה ההודעה הבאה:

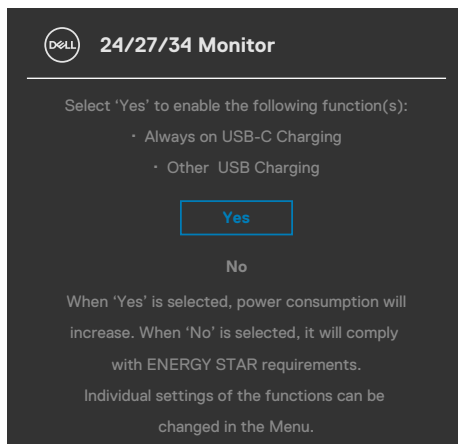

כשבחרים פריטים OSD של **Off in Standby Mode** בתכונה Personalize (התאמה אישית), מופיעה ההודעה הבאה:

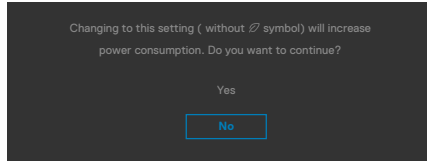

אם כוונת הרמה של 'בהירות' גבוהה מרמת ברירת המחדל של 75%, ההודעה הזו מופיעה:

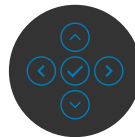
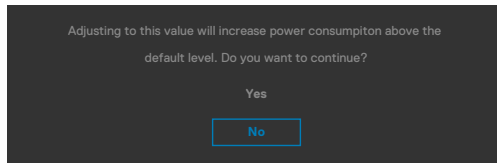

- כשהמשתמש לוחץ על 'כן', הודעת ההפעלה מוצגת פעם אחת בלבד.
- כשהמשתמש לוחץ על 'לא', אזהרה ההפעלה תקפוץ שוב.
- הודעת האזהרה של ההפעלה תופיע שוב רק כשהמשתמש מבצע 'איפוס להגדרות היצרן' מתפריט המסך.



אם נבחר מקור קלט HDMI /DP/ USB Type-C והכבל המתאים לא מחובר, תיבת דו-שיח צפה תופיע, כמוצג להלן.

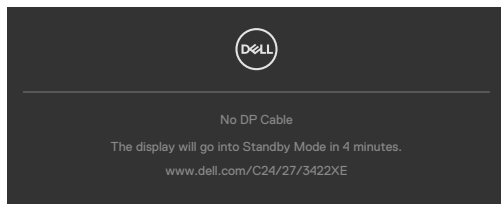

א

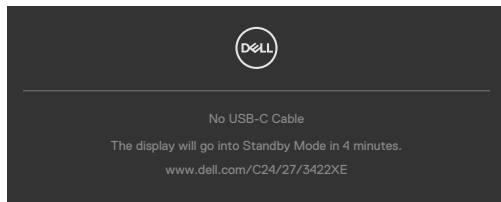

א

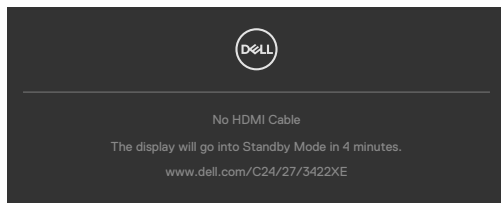

כשמודול מצלמת הרשת **נפתח**, ההודעה הזו מופיעה:

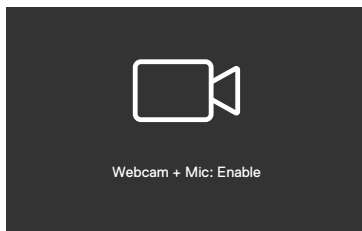

כשמודול מצלמת הרשת **נסגר**, ההודעה הזו מופיעה:

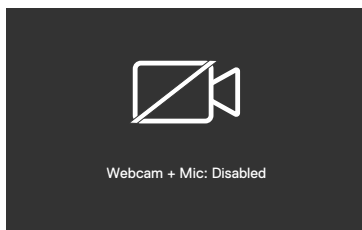



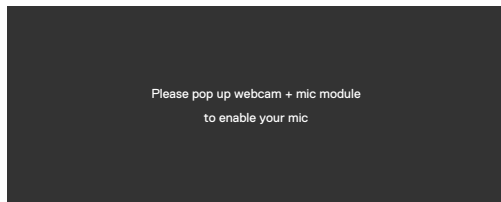

אם מצלמת הרשת סגורה ולוחצים על לחצן **Mute** (השתקה), ההודעה הזו מופיעה:

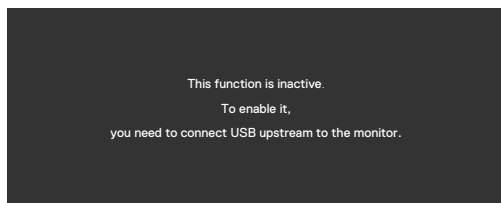

שכבל הכניסה של USB לא מחובר, ולוחצים על לחצן **Hookswitch/ Mute/Teams** (שיחה/ השתקה), ההודעה הזו מופיעה:



 הערה: כדי שהלחצנים **Teams/ שיחה/ הנמכת עוצמת הקול/ הגברת עוצמת הקול/** השתקה יפעלו, יש לחבר את כבל ה-**Type-A** USB (ל-**Type-B** או ל-**Type-C**) מהמחשב לצג.

למידע נוסף, ניתן לעיין בפרק **פתרון בעיות**.



## הגדרת הרזולוציה המרבית

הגדרת הרזולוציה המרבית של הצג:

Windows 7, Windows 8, Windows 8.1:

1. ב-Windows 8.1 או Windows 8 בלבד, לוחצים על אריח שולחן העבודה כדי לעבור לשולחן העבודה הקלאסי. ב-Windows Vista ו-Windows 7, מדלגים על השלב הזה.

2. לוחצים לחיצה ימנית על שולחן העבודה ולוחצים על **Screen Resolution (רזולוציית המסך)**.

3. לוחצים על הרשימה הנפתחת **Screen Resolution (רזולוציית המסך)** ובחרים באפשרות **1920 x 1080 (C2422HE) / 2560 x 1440 (C2722DE) / 3440 x 1440 (C3422WE)**.

4. לוחצים על **OK (אישור)**.

ב-Windows 10:

1. לוחצים לחיצה ימנית על שולחן העבודה ולוחצים על **Display Settings (הגדרות תצוגה)**.

2. לוחצים על **Advanced display settings (הגדרות תצוגה מתקדמות)**.

3. לוחצים על הרשימה הנפתחת **Resolution (רזולוציה)** ובחרים באפשרות **1920 x 1080 (C2422HE) / 2560 x 1440 (C2722DE) / 3440 x 1440 (C3422WE)**.

4. לוחצים על **Apply (אישור)**.

אם לא רואים את האפשרות **1920 x 1080 (C2422HE) / 2560 x 1440 (C2722DE) / 3440 x 1440 (C3422WE)**, ייתכן שצריך לעדכן את מנהל ההתקן של כרטיס המסך. בהתאם למחשב, יש להשלים אחד מהנהלים האלה:

מחשב שולחני או נישא של Dell:

- עוברים לכתובת <https://www.dell.com/support>, מזינים את תג השירות ומורידים את מנהל ההתקן החדש ביותר של כרטיס המסך.

**מחשב שאינו מתוצרת Dell (שולחני או נישא):**

- עוברים לאתר התמיכה של יצרן המחשב ומורידים את מנהלי ההתקנים החדשים ביותר של כרטיס המסך.

- עוברים לאתר של יצרן כרטיס המסך ומורידים את מנהלי ההתקנים החדשים ביותר של כרטיס המסך.



## הגדרת מתג KVM USB Switch

הגדרת KVM USB Switch כמקש קיצור לצג:

1. כדי לפתוח את התפריט הראשי שבמסך, לוחצים על לחצן הג'וייסטיק.
2. באמצעות הג'וייסטיק בוחרים באפשרות **Personalize (התאמה אישית)**.

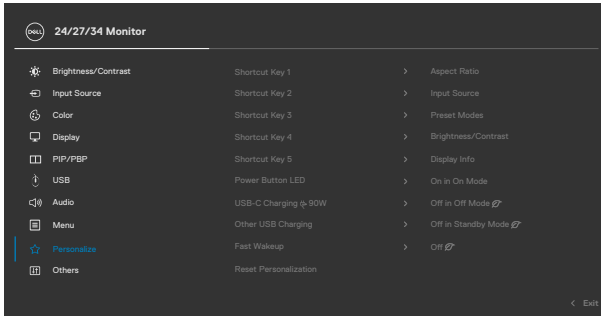

3. מזיזים את הג'וייסטיק ימינה כדי להפעיל את האפשרות המסומנת.
4. מזיזים את הג'וייסטיק ימינה כדי להפעיל את האפשרות **Shortcut Key 1 (מקש קיצור 1)**.
5. מזיזים את הג'וייסטיק למעלה או למטה כדי לבחור באפשרות **USB Switch (מתג USB)**.

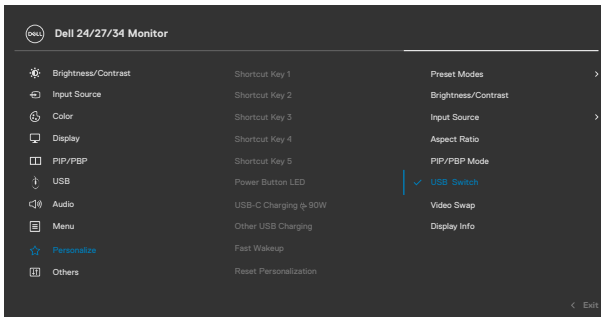

6. יש ללחוץ על הג'וייסטיק כדי לאשר את הבחירה.  
הערה: פונקציית KVM USB Switch פועלת רק במצב PBP (רק עבור C3422WE).



האירוס הבאים ממחישים מספר תרחישי חיבור והגדרות תפריט USB Selection, כמוצג בתיבות הצבעוניות המתאימות.

**1. בעת חיבור USB-B + HDMI למחשב 1 ו-USB A + DP למחשב 2:**

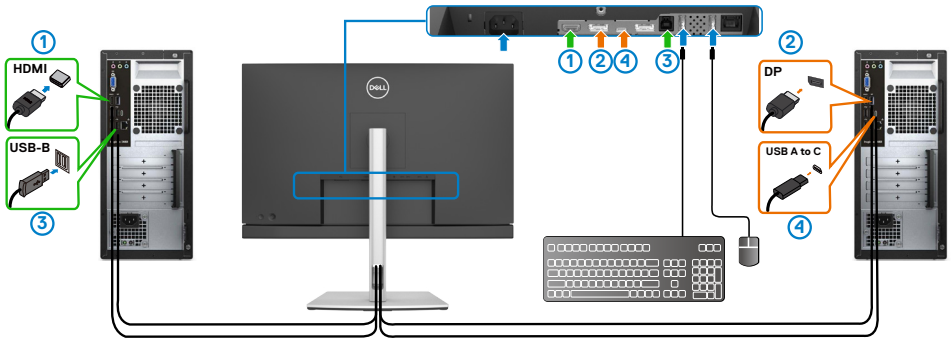

**הערה: חיבור USB Type-C תומך רק בהעברת נתונים.**

מוודאים שהאפשרות USB Selection עבור HDMI מוגדרת ל-USB-B ו-DP מוגדר ל-USB-C 90 W.

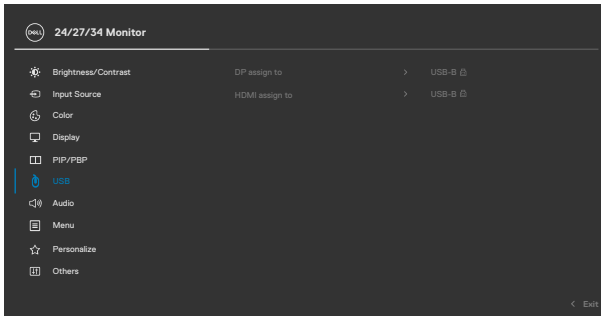

## 2. בעת חיבור USB-B למחשב 1 ו-USB Type-C למחשב 2:

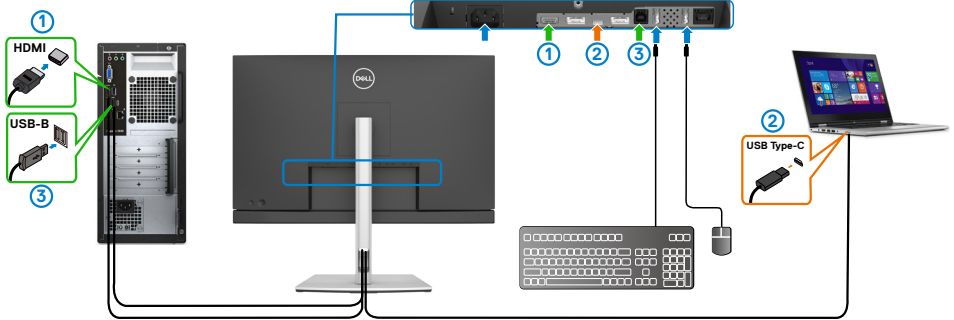

**הערה:** חיבור USB Type-C תומך כעת בהעברת וידאו ונתונים.   
מוזאדים ש-USB Selection עבור HDMI מוגדרת ל-USB-B.

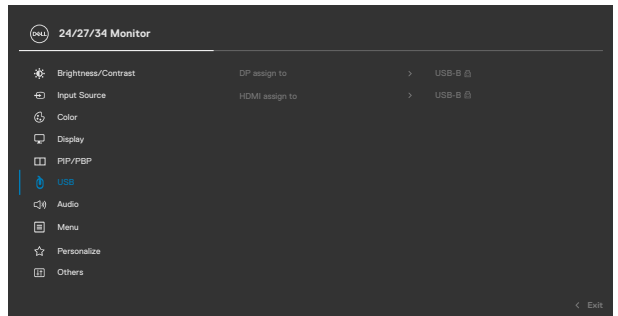

**הערה:** מכיוון שחיבור USB Type-C תומך ב-DisplayPort Alternate Mode, אין צורך להגדיר את USB Selection עבור USB Type-C. 

**הערה:** בעת חיבור למקורות קלט וידאו אחרים שלא מוצגים לעיל, פועלים באותה שיטה כדי לערוך את ההגדרות המתאימות ל-USB Selection לצימוד החיבורים. 



ניתן לפעול לפי ההנחיות שלהלן להגדרת Auto KVM עבור הצג:

**1. מוודאים ש-PIP/PBP Mode (מצב תמונה בתוך תמונה/תמונה לצד תמונה) במצב Off (כבוי).**

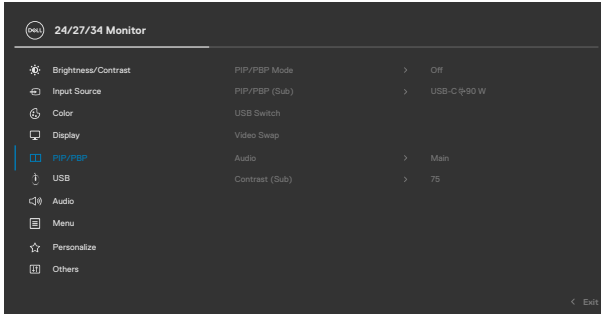

הערה: פונקציית PIP/PBP זו מיועדת ל-C3422WE בלבד.

**2. מוודאים ש-Auto Select (בחירה אוטומטית) במצב On (פועל) וש-Auto Select for USB-C (בחירה אוטומטית עבור USB-C) הוא Yes (כן).**

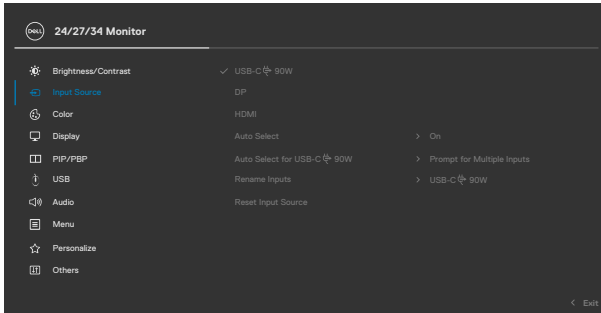

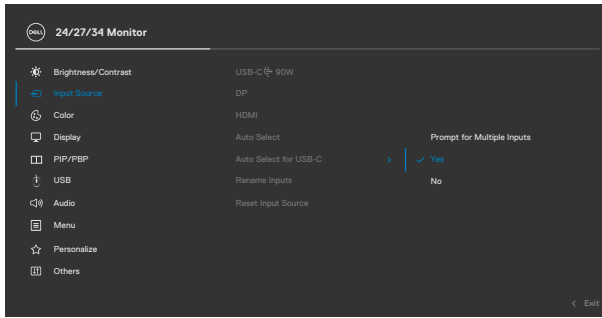

3. מוודאים שחיבורי ה-USB וקלטי הווידאו מצומדים כהלכה.

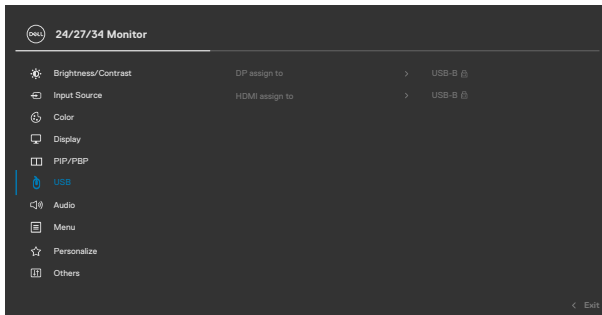

הערה: עבור חיבור USB Type-C, אין צורך בהגדרות נוספות. 



# הגדרת Windows Hello

ב-Windows® 10:

לוחצים על תפריט 'התחל' של Windows ועל **Settings** (הגדרות).

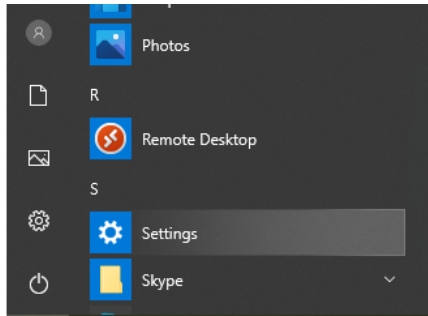

לוחצים על **Accounts** (חשבונות).

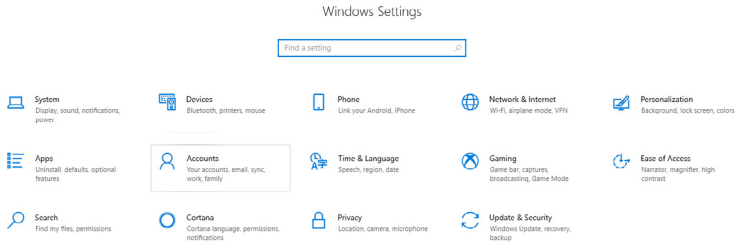

לוחצים על **Sign-in options** (אפשרויות כניסה). יש להגדיר קוד אימות (PIN) לפני שניתן להירשם ל-Windows Hello.

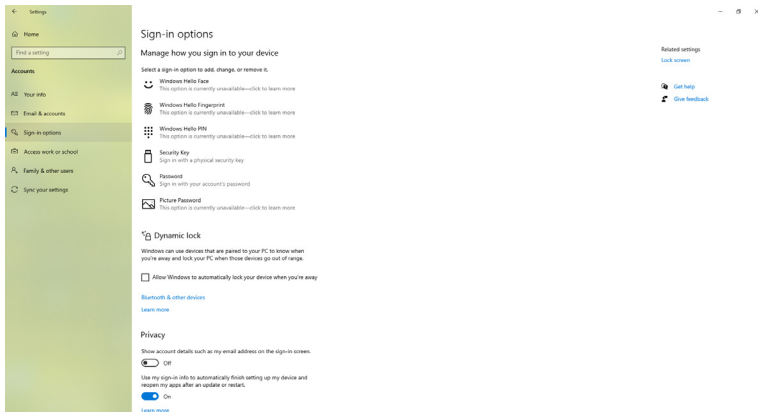



לוחצים על **Add (הוספה)** תחת **PIN (קוד אימות)** ונכנסים ל-**Set up a PIN (הגדרת קוד אימות)**. מזינים **New PIN (קוד אימות חדש)** ו-**Confirm PIN (אישור קוד אימות)** ולאחר מכן לוחצים על **OK (אישור)**.

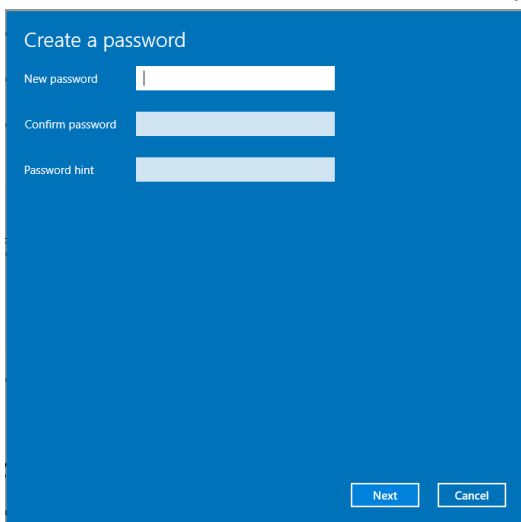

לאחר מכן, האפשרויות להגדרת Windows Hello יהיו זמינות. לוחצים על **Set up (הגדרה)** תחת **Windows Hello**, נכנסים אל **Windows Hello setup**.

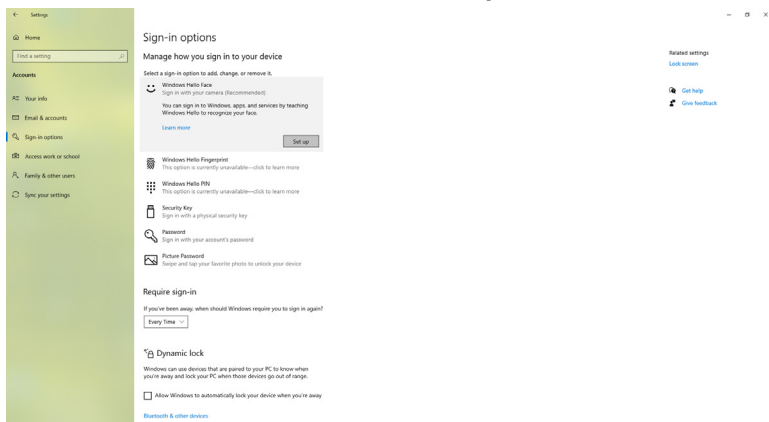

## ההודעה הזו מוצגת, לוחצים על **Get started** (תחילת העבודה).

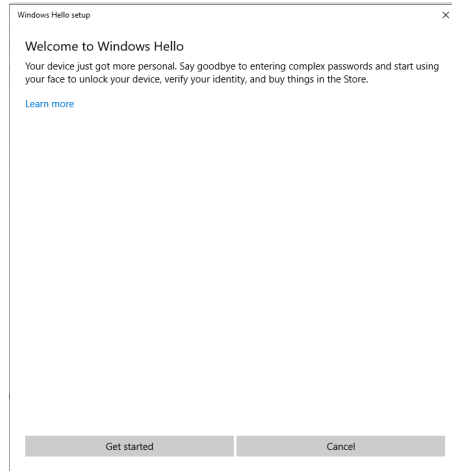

יש להמשיך להסתכל ישירות במסך ולמקם את עצמך כך שפניך באמצע המסגרת שמופיעה במסך. מצלמת הרשת תסרוק את הפנים שלך.

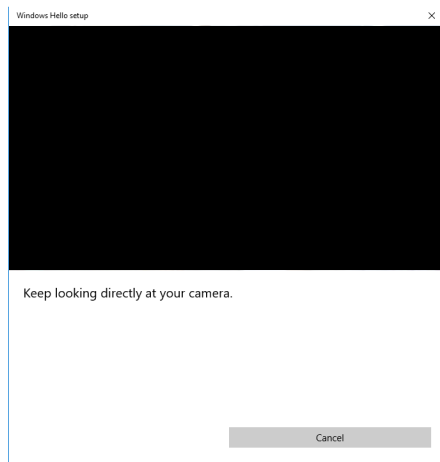

## כשההודעה הזו מוצגת, לוחצים על **Close** (סגירה) כדי לצאת מ-**Windows Hello setup** (הגדרת Windows Hello).

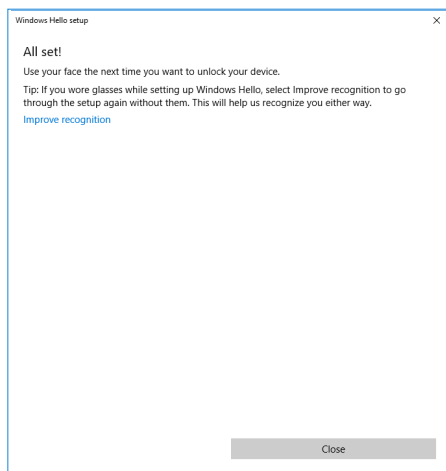

לאחר סיום ההגדרה, תהיה לך אפשרות נוספת לשפר את יכולת הזיהוי. לוחצים על **Improve recognition** (שיפור הזיהוי) אם הדבר נחוץ.



# הגדרת מצלמת הרשת של הצג כהגדרת ברירת מחדל

כשמתמשים במחשב מחברת עם מצלמת רשת מובנית שמחובר לצג זה, בממשק 'מנהל ההתקנים' ניתן למצוא את מצלמת הרשת המובנית במחשב המחברת ואת מצלמת הרשת של הצג. בדרך כלל הן בסטטוס 'מופעל' והגדרת ברירת המחדל היא שימוש במצלמת הרשת של מחשב המחברת.

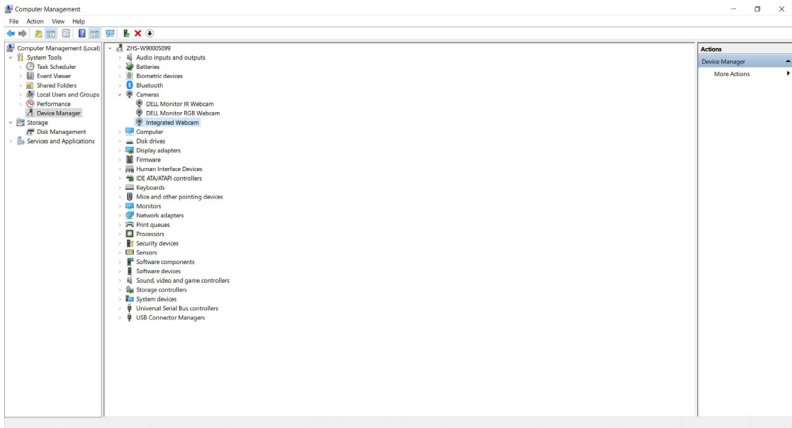

אם רוצים להגדיר את מצלמת הרשת של הצג כהגדרת ברירת המחדל, יש להשבית את מצלמת הרשת של מחשב המחברת. לזיהוי מצלמת הרשת המובנית במחשב המחברת והשביתה, יש לפעול לפי ההנחיות האלה:  
לוחצים לחיצה ימנית על **Dell Monitor IR Webcam** ועל **Properties** (מאפיינים) כדי לפתוח את **Dell Monitor IR Webcam Properties**.

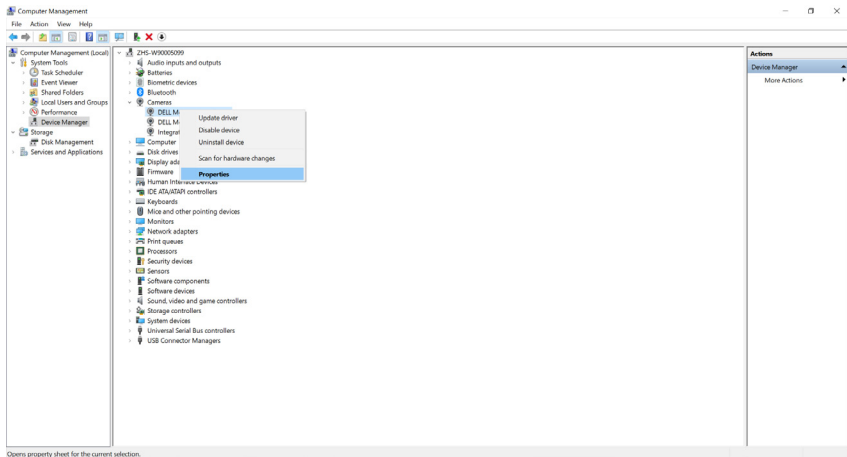

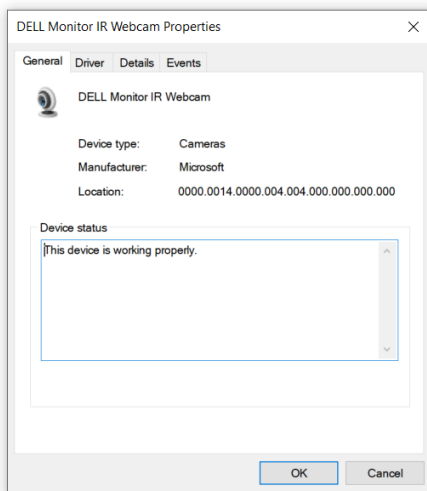

לוחצים על **Property < Details** (פרטים < נכס) ובחרים באפשרות **Hardware Ids** (מזהה חומרה).

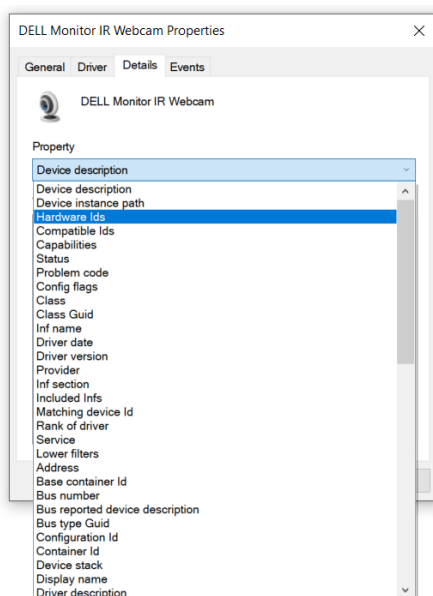

השדה **Value** (ערך) יציג את פרטי מזהי החומרה של Dell Monitor IR Webcam. מזהי החומרה של מצלמת הרשת המובנית במחשב המחברת ומצלמת הרשת של הצג שונים. עבור C2422HE/C2722DE/C3422WE, מזהי החומרה של מצלמת הרשת של הצג יוצגו כלהלן:

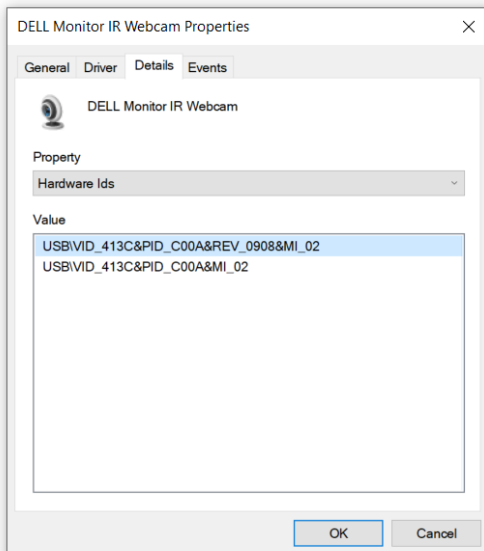

לוחצים לחיצה ימנית על מצלמת הרשת של **PC/Notebook** (מחשב/מחשב מחברת) שיש להן מזהי חומרה שונים ולוחצים על **Disable** (השבתה).

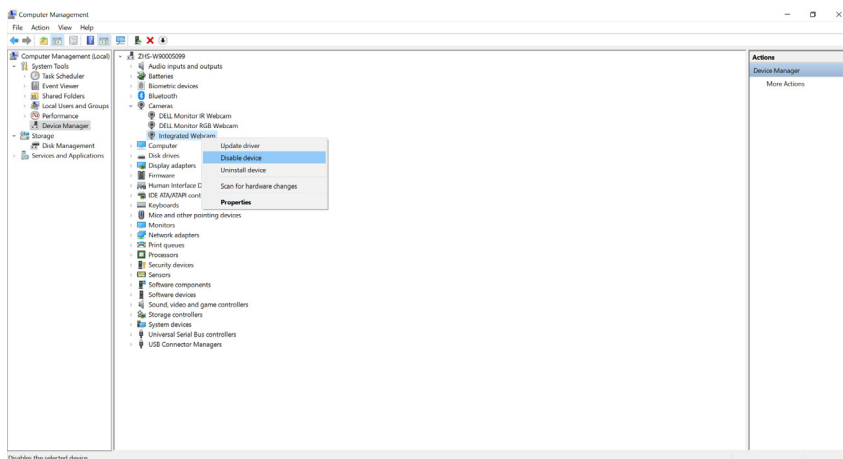

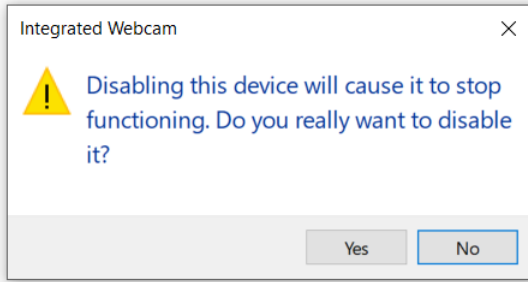

לוחצים על Yes (כן). מצלמת הרשת של מחשב המחברת מושבתת כעת ומצלמת הרשת של הצג תהיה הגדרת ברירת המחדל. מפעילים מחדש את מחשב המחברת.

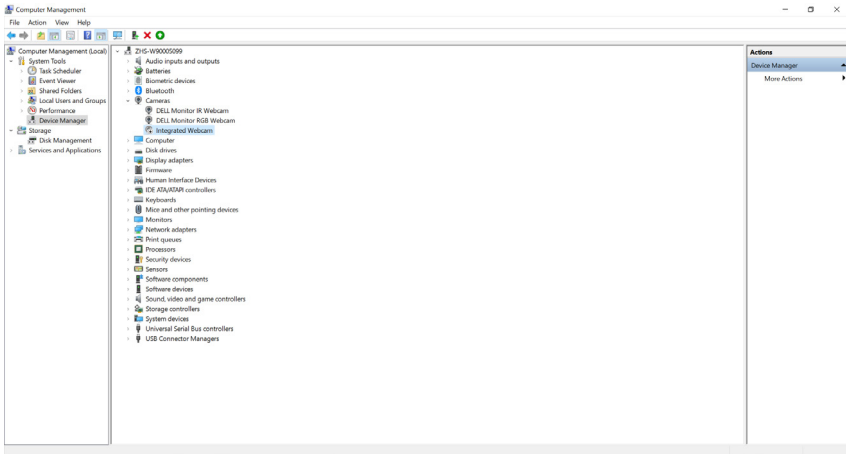

## הגדרת הרמקול של הצג כהגדרת ברירת המחדל

כשהמחשב מחובר למספר רמקולים, אם רוצים להגדיר את הרמקול של הצג כהגדרת ברירת המחדל, יש לפעול לפי ההוראות שלהלן:

לוחצים לחיצה ימנית על עוצמת הקול באזור ההודעות של סרגל המשימות של Windows.



לוחצים על **Playback devices (התקני השמעה)** ונכנסים אל ממשק ההגדרות **Sound (ציליל)**.

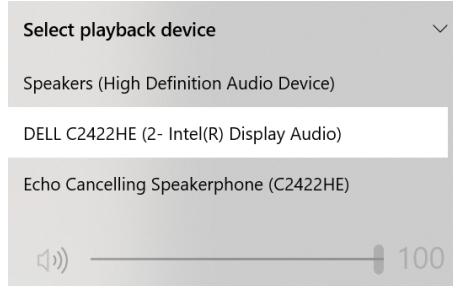

אם מחובר רק כבל HDMI או DP מהצג למחשב, רק רמקול אחד בשם **DELL C2422HE/ C2722DE/C3422WE** מהצג יופיע בממשק ההגדרות **Sound (ציליל)**.

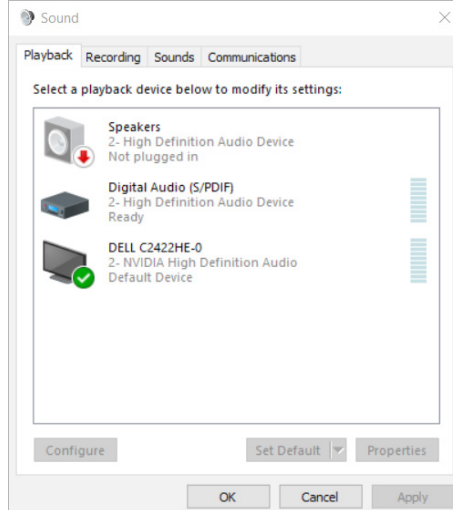



לוחצים על **DELL C2422HE/C2722DE/C3422WE** ולאחר מכן על **Set Default** (הגדר ברירת מחדל), הרמקול של הצג ישמש כהגדרת ברירת המחדל.

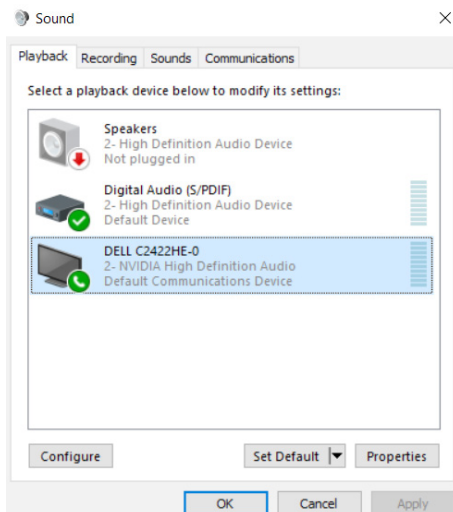

לוחצים על **OK** (אישור) ליציאה מהגדרת **Sound** (צליל).

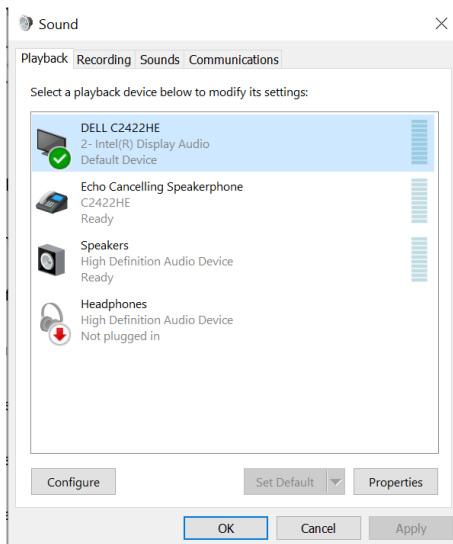

אם כבל ה-USB וכבל ה-HDMI או DP מחוברים מהצג למחשב, שני רמקולים בשם **DELL C2422HE/)** **Echo Cancelling Speakerphone-** **C2422HE/C2722DE/C3422WE** (בהתאמה מהצג יוצגו בממשק ההגדרות **Sound (צליל)**). ההבדל בין **DELL C2422HE/C2722DE/C3422WE** ו-**Echo Cancelling Speakerphone-** **C2422HE/C2722DE/C3422WE** הוא רק מקור האות. ניתן לבחור אחד מהם ולהגדירו כרמקול ברירת המחדל של הצג.

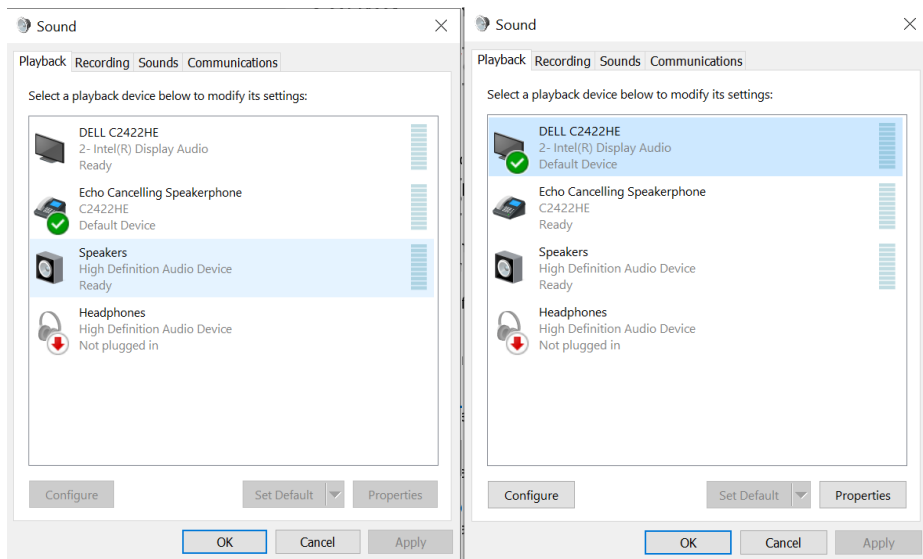

# פתרון בעיות

אזהרה: לפני ביצוע הנהלים שבפרק זה, יש לציית להוראות הבטיחות. ⚠

## בדיקה עצמית

הצג מספק מאפיין לבדיקה עצמית שמאפשר לבדוק אם הצג מתפקד כהלכה. אם הצג והמחשב מחוברים כהלכה אך המסך נותר שחור, יש להפעיל את הבדיקה עצמית של הצג בהתאם לשלבים האלה:

1. מכבים את המחשב ואת הצג.

2. מנתקים את כבל הווידאו מגב המחשב. כדי לוודא פעולה תקינה של הבדיקה העצמית, מנתקים את כל הכבלים הדיגיטליים והאנלוגיים מגב המחשב.

3. מדליקים את הצג.

אם הצג פועל כהלכה אבל לא מזהה אות וידאו, תיבת דו-שיח צפה אמורה להופיע במסך (על רקע שחור). במצב בדיקה עצמית, נורית ההדלקה נותרת לבנה. בנוסף, בהתאם לקלט שנבחר, אחת מאפשרויות הדו-שיח שלהלן תנוע כל העת במסך.

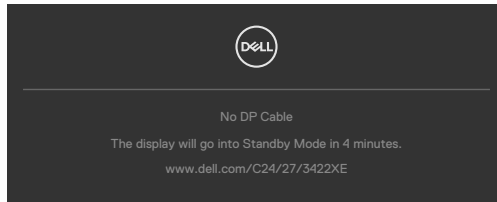

או

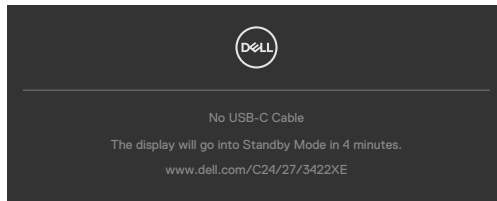

4. תיבה זו מופיעה במהלך פעולה רגילה של מערכת ההפעלה אם כבל הווידאו מנותק או פגום.



**5.** מכבים את הצג ומחברים את כבל הווידאו, לאחר מכן מדליקים את המחשב ואת הצג. אם המסך נותר ריק לאחר השלב הקודם, בודקים את בקר הווידאו ואת המחשב. הצג פועל כהלכה.

## אבחון מובנה

הצג כולל כלי אבחון מובנה שמסייע לקבוע אם הבעיה במסך היא בעיה בצג או במחשב ובכרטיס המסך.

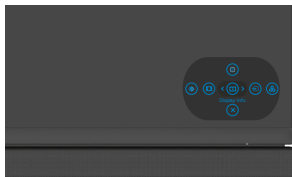

### הפעלת האבחון המובנה:

1. מוודאים שהמסך נקי (ללא חלקיקי אבק על משטח המסך).
  2. לוחצים לחיצה ממושכת על לחצן 5 למשך ארבע שניות עד שתפריט יופיע במסך.
  3. באמצעות הג'ויסטיק, מסמנים את האפשרות אבחון ולוחצים על לחצן הג'ויסטיק כדי להתחיל באבחון. מסך אפור יופיע.
  4. בודקים אם במסך יש פגמים או דברים חריגים.
  5. מזיזים שוב את הג'ויסטיק עד שמסך אדום מופיע.
  6. בודקים אם במסך יש פגמים או דברים חריגים.
  7. חוזרים על שלבים 5 ו-6 עד שהמסך מציג את הצבעים ירוק, כחול, שחור ולבן. בודקים אם יש דברים חריגים או פגמים.
- הבדיקה מסתיימת כשמסך טקסט מופיע. ליציאה, מזיזים את הג'ויסטיק בחזרה. אם לא זוהו מצבים בלתי רגילים במסך בעת השימוש בכלי האבחון המובנה, הצג פועל כהלכה. יש לבדוק את כרטיס המסך ואת המחשב.



## בעיות נפוצות

הטבלה שלהלן מכילה מידע כללי על בעיות נפוצות בצג שעלולים להיתקל בהן, ופתרונות אפשריים:

פתרונות אפשריים	התסמינים	בעיות נפוצות
<ul style="list-style-type: none"> <li>מוודאים שכבל הווידאו שמחבר את הצג והמחשב מחובר ומאובטח כהלכה.</li> <li>מוודאים ששקע החשמל מתפקד כהלכה עם ציוד חשמלי אחר.</li> <li>יש להקפיד ללחוץ על לחצן ההדלקה עד הסוף.</li> <li>יש לוודא שבחרים את מקור הקלט הנכון בתפריט <b>מקור קלט</b>.</li> </ul>	אין תמונה	אין וידאו/נורית הדלקה כבויה
<ul style="list-style-type: none"> <li>מגבירים את הבהירות והניגודיות בתפריט שבמסך.</li> <li>מפעילים את תכונת הבדיקה העצמית של הצג.</li> <li>מחפשים פנים עקומים או שבורים במחבר של כבל הווידאו.</li> <li>מפעילים את האבחון המובנה.</li> <li>יש לוודא שבחרת את מקור הקלט הנכון בתפריט <b>מקור קלט</b>.</li> </ul>	אין תמונה או אין בהירות	אין וידאו/נורית הדלקה דולקת
<ul style="list-style-type: none"> <li>מכבים ומדליקים מחדש.</li> <li>פיקסל שכבוי תמידית הוא פגם טבעי שעלול להתרחש בטכנולוגיית LCD.</li> <li>למידע נוסף על האיכות ומדיניות הפיקסלים של צגי Dell, ניתן לבקר באתר התמיכה של Dell בכתובת: <a href="https://www.dell.com/pixelguidelines">https://www.dell.com/pixelguidelines</a></li> </ul>	יש נקודות במסך ה-LCD	פיקסלים חסרים
<ul style="list-style-type: none"> <li>מכבים ומדליקים מחדש.</li> <li>פיקסל שכבוי תמידית הוא פגם טבעי שעלול להתרחש בטכנולוגיית LCD.</li> <li>למידע נוסף על האיכות ומדיניות הפיקסלים של צגי Dell, ניתן לבקר באתר התמיכה של Dell בכתובת: <a href="https://www.dell.com/pixelguidelines">https://www.dell.com/pixelguidelines</a></li> </ul>	יש נקודות בהירות במסך ה-LCD	פיקסלים דולקים תמידית
<ul style="list-style-type: none"> <li>מאפסים את הצג להגדרות ברירת המחדל של המפעל.</li> <li>מכוונים את הבהירות והניגודיות בתפריט שבמסך.</li> </ul>	התמונה כהה או בהירה מדי	בעיות בבהירות
<ul style="list-style-type: none"> <li>אין לבצע את שלבי פתרון הבעיות.</li> <li>יש לפנות מיד ל-Dell.</li> </ul>	סימני עשן או ניצוצות	בעיות שקשורות לבטיחות



בעיות נפוצות	התסמינים	פתרונות אפשריים
בעיות חוזרות ונשנות	הצג פועל לעתים באופן תקין ולעתים לא	<ul style="list-style-type: none"> <li>מוודאים שכבל הווידאו שמחבר את הצג והמחשב מחובר ומאובטח כהלכה.</li> <li>מאפסים את הצג להגדרות ברירת המחדל של המפעל.</li> <li>מבצעים בדיקה עצמית של הצג כדי לקבוע אם הבעיה החוזרת ונשנית מתרחשת במצב בדיקה עצמית.</li> </ul>
חסר צבע	חסר צבע בתמונה	<ul style="list-style-type: none"> <li>מבצעים בדיקה עצמית של הצג.</li> <li>מוודאים שכבל הווידאו שמחבר את הצג והמחשב מחובר ומאובטח כהלכה.</li> <li>מחפשים פינים עקומים או שבורים במחבר של כבל הווידאו.</li> </ul>
צבע שגוי	צבע התמנה לא תקין	<ul style="list-style-type: none"> <li>משנים את הגדרות מצבים מתוכנתים בתפריט צבעים שבתפריט המסך בהתאם לשימוש.</li> <li>מכוונים את ערכי אדום/ירוק/כחול תחת צבע מותאם אישית בתפריט צבעים שבמסך.</li> <li>משנים את פורמט צבעי קלט ל-PC RGB או YPbPr בתפריט צבעים שבתפריט המסך.</li> <li>מפעילים את האבחון המובנה.</li> </ul>
צריבת תמונה מתמונה סטטית שנותרה בצג לפרק זמן ארוך	צללית קלושה מהתמונה הסטטית שמוצגת במסך	<ul style="list-style-type: none"> <li>הגדר את המסך לכיבוי לאחר מספר דקות ללא פעילות. ניתן לכוון את ההגדרה הזו ב-Windows Power Options (אפשרויות חשמל ב-Windows) או Energy Saver (חיסכון בחשמל ב-Mac).</li> <li>לחלופין, משתמשים בשומר מסך דינמי משתנה.</li> </ul>
המיקרופון/מצלמת הרשת לא פועלים	<ul style="list-style-type: none"> <li>מודול מצלמת הרשת לא נפתח</li> <li>כבל ה-USB לא מחובר או שמקור ה-USB הנוכחי לא נבחר</li> <li>המיקרופון/מצלמת הרשת של הצג לא מוגדרים כברירת המחדל</li> </ul>	<ul style="list-style-type: none"> <li>פותחים את מודול מצלמת הרשת.</li> <li>מחברים את כבל ה-USB (Type-A ל-Type-B או Type-C ל-Type-C), ואם מחברים גם את חיבור USB-B וגם את חיבור USB-C, יש להחליף את מקור ה-USB בתפריט המסך.</li> <li>בוחרים את המיקרופון/מצלמת הרשת של הצג כברירת המחדל בצד המחשב.</li> </ul>



## בעיות ספציפיות למוצר

בעיה	התסמינים	פתרונות אפשריים
התמונה במסך קטנה מדי	התמונה נמצאת במרכז המסך, אך לא ממלאת את אזור הצפייה	<ul style="list-style-type: none"> <li>בודקים את ההגדרה יחס גובה-רוחב בתפריט תצוגה שבתפריט המסך.</li> <li>מאפסים את הצג להגדרות ברירת המחדל של המפעל.</li> </ul>
לא ניתן לכוונן את הצג עם הלחצנים שבלוח הקדמי	התפריט לא מופיע במסך	<ul style="list-style-type: none"> <li>מכבים את הצג, מנתקים את כבל החשמל שלו, מחברים אותו בחזרה ומדליקים את הצג.</li> </ul>
אין אות קלט בעת לחיצה על הבקרות	אין תמונה, הנורית לבנה	<ul style="list-style-type: none"> <li>בודקים את מקור האות. מוודאים שהמחשב לא במצב חיסכון בחשמל על ידי הזזת העכבר או לחיצה על מקש במקלדת.</li> <li>בודקים אם כבל האותות מחובר כהלכה. מחברים את כבל האותות שוב, לפי הצורך.</li> <li>מאפסים את המחשב או את נגן הווידאו.</li> </ul>
התמונה לא ממלאת את כל המסך	התמונה לא יכולה למלא את הגובה או הרוחב של המסך	<ul style="list-style-type: none"> <li>בשל פורמטי וידאו שונים (יחס גובה-רוחב) של תקליטורי DVD, הצג עשוי להציג במסך מלא. מפעילים את האבחון המובנה.</li> </ul>
אין תמונה בעת שימוש בחיבור DP למחשב	מסך שחור	<ul style="list-style-type: none"> <li>בודקים לאיזה תקן DP (C2422HE/C3422WE) או DP 1.1a (C2722DE) או DP 1.2: DP 1.1a או DP 1.4) כרטיס המסך מתאים. מורידים ומתקינים את מנהל ההתקן החדש ביותר של כרטיס המסך.</li> <li>חלק מכרטיסי מסך DP 1.1a לא תומכים בצגי DP 1.2 (C2422HE/C3422WE), DP 1.4 (C2722DE).</li> <li>עוברים לתפריט שבמסך, תחת בחירת Input Source (מקור כניסה), לוחצים לחיצה ממושכת על מקש הג'וייסטיק לבחירת DP למשך 8 שניות כדי לשנות את הגדרת הצג מ-DP 1.2 ל-DP 1.1a, ומ-DP 1.4 ל-DP 1.1a</li> </ul>
לא מוצגת תמונה בעת שימוש בחיבור USB Type-C למחשב שולחני, למחשב נייד וכיוצא בזה.	מסך שחור	<ul style="list-style-type: none"> <li>ודא שממשק USB Type-C של ההתקן יכול לתמוך במצב חלופי של אספקת מתח.</li> <li>בדוק אם ההתקן נדרש מתח טעינה גבוה מ-90 W.</li> <li>ממשק ה-USB Type-C של ההתקן לא יכול לתמוך במצב חלופי של אספקת מתח.</li> <li>הגדר את Windows למצב הגנה.</li> <li>ודא שכבל ה-USB Type-C אינו פגום.</li> </ul>



בעיה	התסמינים	פתרונות אפשריים
לא מתקיימת טעינה בעת שימוש בחיבור USB Type-C למחשב נייד, מחשב נייד וכו'	אין טעינה	<ul style="list-style-type: none"> <li>בדוק אם המכשיר יכול לתמוך באחד מפרופילי הטעינה הבאים: V/9 V/15 V/20 V.</li> <li>בדוק אם עבור מחשב המחברת נדרש מתאם מתח של &gt;90 W.</li> <li>אם נדרש עבור מחשב המחברת מתאם מתח של &gt;90W, לא ניתן לטעון אותו באמצעות חיבור USB Type-C.</li> <li>ודא שאתה משתמש אך ורק במתאם באישור Dell או במתאם שהגיע עם המוצר.</li> <li>ודא שכבל ה-USB Type-C אינו פגום.</li> </ul>
מתבצעת טעינה לסירוגין בעת שימוש בחיבור USB Type-C למחשב נייד, מחשב נייד וכו'	טעינה מקוטעת	<ul style="list-style-type: none"> <li>בדוק אם צריכת החשמל המקסימלית של המכשיר גבוהה מ-90 W.</li> <li>ודא שאתה משתמש אך ורק במתאם באישור Dell או במתאם שהגיע עם המוצר.</li> <li>ודא שכבל ה-USB Type-C אינו פגום.</li> </ul>
לא מוצגת תמונה בעת שימוש ב-USB Type-C MST	מסך שחור או שה-DUT השני אינו במצב Prime	<ul style="list-style-type: none"> <li>קלט USB Type-C, עבור אל תפריט המסך, תחת Display Info (פרטי תצוגה), בדוק שההגדרה Link Rate (קצב קישורים) מוגדרת לערך HBR2 או HBR3, אם קצב הקישורים מוגדר לערך HBR2, מומלץ להשתמש בכבל USB Type-C ל-DP או להפעיל את פונקציית MST.</li> </ul>
אין חיבור לרשת	הרשת מתנתקת או מקוטעת	<ul style="list-style-type: none"> <li>יש לוודא שעדיפות הנתונים נבחרת בתפריט שבמסך. אין לכבות/להדליק את הלחצן ההדלקה כשהרשת מחוברת, יש לשמור עליו במצב דולק.</li> </ul>
חיבור ה-LAN לא פועל	בעיה בהגדרה של מערכת ההפעלה או בחיבור הכבל	<ul style="list-style-type: none"> <li>יש לוודא שבמחשב מותקנים גרסת ה-BIOS ומנהלי ההתקנים החדשים ביותר.</li> <li>יש לוודא ש-RealTek Gigabit Ethernet Controller מותקן ב-Windows Device Manager (מנהל ההתקנים).</li> <li>אם ה-BIOS Setup כולל אפשרות LAN/GBE Enabled/Disabled (מופעלת/מושבתת), יש לוודא שהיא מוגדרת בתור Enabled (מופעלת).</li> <li>יש לבדוק את נורית החיווי של כבל האתראנט ולוודא שקיימת קישוריות. אם הנורית כבויה, יש לחבר מחדש את שני הקצוות של כבל האתראנט.</li> <li>ראשית יש לכבות את המחשב ולנתק את כבל Type-C ואת כבל החשמל של הצג. לאחר מכן יש להדליק את המחשב, לחבר את כבל החשמל ואת כבל Type-C של הצג.</li> </ul>





פתרונות אפשריים	התסמינים	בעיה
<p>משתמשים באפליקציית Microsoft Teams® לביצוע המשימות האלה:</p> <ul style="list-style-type: none"> <li>סמל השיחה לקבלה/ניתוק של שיחות</li> <li>הנמכת/הגברת עוצמת הקול</li> <li>השתקה/ביטול השתקה של המיקרופון</li> <li>המצלמה כבויה/דולקת</li> </ul>	<p>לחצני הצג (השתקה / הנמכת עוצמת הקול / הגברת עוצמת הקול / שיחה) לא פועלים עם אפליקציית Microsoft Teams® ב-Chrome OS / Ubuntu</p>	<p>לחצני הצג (השתקה / הנמכת עוצמת הקול / הגברת עוצמת הקול / שיחה) לא פועלים עם אפליקציית Microsoft Teams®</p>
<p>אין תמיכה ב-Windows 7 מומלץ לעבור ל-Windows 10</p>	<ul style="list-style-type: none"> <li>האפליקציה</li> <li>להקלטת וידאו פועלת ב-Win 7</li> </ul>	<p>אין הקלטת וידאו</p>
<ul style="list-style-type: none"> <li>יש להשתמש בסמל המיקרופון של אפליקציית UC (לדוגמה, Microsoft Teams, Skype, Zoom, for Business), וכן הלאה) להשתקה/ביטול השתקה</li> </ul>	<p>אוזניות עם מיקרופון (שקע משולב 3.5 מ"מ) לא פועלות עם לחצן ההשתקה/ביטול השתקה של הצג כשהמצלמה סגורה</p>	<p>אוזניות עם מיקרופון (שקע משולב 3.5 מ"מ) לא פועלות עם לחצן ההשתקה/ביטול ההשתקה של הצג</p>
<p>מחברים כבל USB-A – B</p>	<p>בעת לחיצה על הלחצן להגברת/הנמכת עוצמת הקול או לחצן ההשתקה, הנורית לא מהבהבת בעת חיבור ל-HDMI או DP בלבד</p>	<p>בעת לחיצה על הלחצן להגברת/הנמכת עוצמת הקול או לחצן ההשתקה, הנורית לא מהבהבת</p>
<p>מחברים כבל USB-A – B</p>	<p>המצלמה או המיקרופון לא פועלים בעת חיבור ל-HDMI או DP בלבד</p>	<p>המצלמה או המיקרופון לא פועלים</p>



בעיה	התסמינים	פתרונות אפשריים
לא ניתן להתחבר לאינטרנט באמצעות חיבור אתרנט (RJ45)	לא ניתן להתחבר לאינטרנט באמצעות חיבור אתרנט (RJ45) ב-Win 10	יש להעביר את LAN Controller Power Saving (חיסכון בחשמל של בקר ה-LAN) ממצב 'Enable' (מופעל) ל-'Disable' (מושבת).
המיקרופון לא פועל או שלא זוהה	המיקרופון לא פועל או שלא זוהה באפליקציה להקלטת קול עם פלטפורמת Intel Gen 11th CPU (Tiger Lake)	משביתים את Intel Smart Sound Technology עבור מנהל ההתקן של USB Audio ב-Device Manager (מנהל ההתקנים) ומפעילים מחדש את המחשב
אין צליל בווידאו שהוקלט	אין צליל בווידאו שהוקלט עם פלטפורמת Intel Gen 11th CPU (Tiger Lake)	משביתים את Intel Smart Sound Technology עבור מנהל ההתקן של USB Audio ב-Device Manager (מנהל ההתקנים) ומפעילים מחדש את המחשב
כשלוחצים על הלחצנים להגברת/הנמכת עוצמת הקול, סרגל עוצמת הקול בתפריט המסך נע באטיות/ עם השהיה	כשלוחצים על הלחצנים להגברת/הנמכת עוצמת הקול, סרגל עוצמת הקול בתפריט המסך נע באטיות/ עם השהיה כשהצג מחובר לפלטפורמת Intel Gen 11th CPU (Tiger Lake)	משביתים את Intel Smart Sound Technology עבור מנהל ההתקן של USB Audio ב-Device Manager (מנהל ההתקנים) ומפעילים מחדש את המחשב



## בעיות ספציפיות לאפיק טורי אוניברסלי (USB)

פתרונות אפשריים	התסמינים	תסמינים ספציפיים
<ul style="list-style-type: none"> <li>• בודקים שהצג דולק.</li> <li>• מחברים מחדש את כבל ה-USB המחבר למחשב.</li> <li>• מחברים מחדש את האביזרים ההיקפיים לחיבורי ה-USB (יציאות).</li> <li>• מכבים את הצג ומדליקים אותו.</li> <li>• מפעילים מחדש את המחשב.</li> <li>• התקני USB מסוימים, כגון כוננים קשיחים, זקוקים למקור חשמל חזק יותר. יש לחברם ישירות למחשב.</li> </ul>	<ul style="list-style-type: none"> <li>• אביזרים היקפיים בחיבור USB לא פועלים</li> </ul>	ממשק USB לא פועל
<ul style="list-style-type: none"> <li>• מוודאים שהמחשב תואם ל-USB 3.0.</li> <li>• לחלק מהמחשבים יש חיבורי USB 2.0, USB 3.0 ו-USB 1.1. מוודאים שנעשה שימוש בחיבור ה-USB המתאים.</li> <li>• מחברים מחדש את כבל ה-USB המחבר למחשב.</li> <li>• מחברים מחדש את האביזרים ההיקפיים לחיבורי ה-USB (יציאות).</li> <li>• מפעילים מחדש את המחשב.</li> </ul>	<ul style="list-style-type: none"> <li>• אביזרים היקפיים שמחוברים לממשק super speed USB 3.0 פועלים לאט או שלא פועלים כלל</li> </ul>	ממשק super speed USB 3.0 אטי
<ul style="list-style-type: none"> <li>• מגדילים את המרחק שבין האביזרים ההיקפיים ב-USB 3.0 ומקלט ה-USB האלחוטי.</li> <li>• ממקמים את המקלט האלחוטי ב-USB קרוב ככל האפשר לאביזרים ההיקפיים האלחוטיים ב-USB.</li> <li>• משתמשים בכבל מאריך USB למיקום מקלט ה-USB האלחוטי רחוק ככל האפשר מחיבור USB 3.0.</li> </ul>	<ul style="list-style-type: none"> <li>• אביזרים היקפיים אלחוטיים ב-USB מגיבים לאט או פועלים רק כשמקטינים את המרחק בינם לבין המקלטים שלהם</li> </ul>	אביזרים היקפיים אלחוטיים ב-USB מפסיקים לפעול כשמחובר התקן USB 3.0
<ul style="list-style-type: none"> <li>• מעיינים בטבלת מקור הקלט וצימוד USB.</li> </ul>	<ul style="list-style-type: none"> <li>• אין פונקציות USB</li> </ul>	USB לא פועל



## הודעות FCC (ארה"ב בלבד) ומידע נוסף על רגולציה

להודעות FCC ומידע נוסף על רגולציה, ניתן לעיין באתר האינטרנט לתאימות רגולטורית בכתובת [https://www.dell.com/regulatory\\_compliance](https://www.dell.com/regulatory_compliance).

### פנייה ל-Dell

לקוחות בארה"ב, חייגו 800-WWW-DELL (800-999-3355)

 הערה: אם אין לך חיבור אינטרנט פעיל, ניתן למצוא את פרטי הקשר בקבלת הרכישה, שטר התכולה, החשבון או קטלוג המוצרים של Dell.

Dell מספקת מספר אפשרויות תמיכה באינטרנט ובטלפון. הזמינות משתנה לפי המדינה והמוצר, חלק מהשירותים עשויים שלא להיות זמינים באזורך.

**תמיכה בצג באינטרנט:**

עוברים לכתובת <https://www.dell.com/support/monitors>.

לפנייה ל-Dell בנושאי מכירות, תמיכה טכנית או שירות לקוחות:

1. עוברים לכתובת <https://www.dell.com/support>.

2. מאמתים את המדינה או האזור ולוחצים על הרשימה הנפתחת / Choose A Country/ Region שבפינה הימנית-תחתונה של הדף.

3. לוחצים על פנייה אלינו לצד הרשימה הנפתחת.

4. לוחצים על הקישור המתאים לשירות לתמיכה הרצויים.

5. בוחרים את השיטה הרצויה לפנייה ל-Dell.

## מסד הנתונים של האיחוד האירופי לתוויות צריכת חשמל וגיליון נתוני מוצרים

C2422HE: <https://eprel.ec.europa.eu/qr/394427>

C2422HE WOST: <https://eprel.ec.europa.eu/qr/420518>

C2722DE: <https://eprel.ec.europa.eu/qr/394149>

C3422WE: <https://eprel.ec.europa.eu/qr/402022>

