



Moniteur Alienware AW5520QF

Guide d'utilisation

Modèle : AW5520QF
Modèle réglementaire : AW5520QFb

A L I E N W A R E™ 

Remarques, avertissements et mises en garde

-  **REMARQUE** : Une **REMARQUE** indique des informations importantes qui vous aideront à mieux utiliser votre ordinateur.
-  **AVERTISSEMENT** : Un **AVERTISSEMENT** indique un dommage potentiel matériel ou une perte de données si les instructions ne sont pas suivies.
-  **MISE EN GARDE** : Une **MISE EN GARDE** attire votre attention sur un risque potentiel vis-à-vis de vos biens, sur des dommages corporels voire sur un danger de mort.

© 2019-2020 Dell Inc. ou ses filiales. Tous droits réservés. Dell, EMC et les autres marques de commerce sont des marques de commerce de Dell Inc. ou de ses filiales. Les autres marques de commerce peuvent être des marques de commerce de leurs propriétaires respectifs.

2020 - 12

Rev. A01

Table des matières

À propos de votre moniteur	6
Contenu de l'emballage	6
Caractéristiques du produit	8
Identification des pièces et contrôles	9
Vue de face	9
Vue supérieure	10
Vue arrière	11
Vue de dessous	12
Vue latérale	13
Spécifications du moniteur	14
Spécifications de la résolution	15
Modes vidéo pris en charge	15
Modes d'affichage pré-réglés	16
Spécifications électriques	18
Spécifications du haut parleur	19
Caractéristiques physiques	19
Caractéristiques environnementales	20
Assignations des broches	21
Capacité Plug and Play	23
Interface Universal Serial Bus (USB)	23
Connecteur USB en amont	23
Connecteur USB en aval	24
Ports USB	24
Politique de qualité relative aux pixels des moniteurs OLED	25
Lignes directrices relatives à la maintenance	25
Nettoyer votre moniteur	25

Installer le Moniteur	26
Fixer le pied	26
Fixer l'adaptateur VESA.....	34
Connexion de l'ordinateur	36
Télécommande	37
Insérer les piles dans la télécommande.....	38
Manipulation de la télécommande.....	39
Plage de fonctionnement de la télécommande	39
Utilisation du moniteur	41
Allumer le moniteur.....	41
Utiliser les boutons du panneau avant	41
Bouton sur le panneau avant	42
Utilisation du menu d'affichage à l'écran (OSD).....	43
Accès au système des menus	43
Messages d'avertissement OSD.....	57
Réglage de la résolution maximale	62
Conditions requises pour afficher ou lire le contenu HDR.....	63
Utiliser l'application AlienFX	65
Conditions préalables	65
Installer AWCC via Windows Update	65
Installer AWCC depuis le site Web Support Dell.....	65
Naviguer dans la fenêtre AlienFX.....	66
Créer un thème	68
Régler les effets d'éclairage.....	69
Dépannage	73
Test-Auto	73
Diagnostiques intégrés.....	74
Problèmes généraux	75





Problèmes spécifiques au produit.....	77
Problèmes spécifiques à l'interface Universal Serial Bus (USB)	78
Appendice	80
Déclaration de la FCC (États-Unis seulement) et autres informations réglementaires	80
Contacter Dell	80
Base de données de l'UE sur les produits pour l'étiquetage énergétique et fiche d'information sur les produits	80

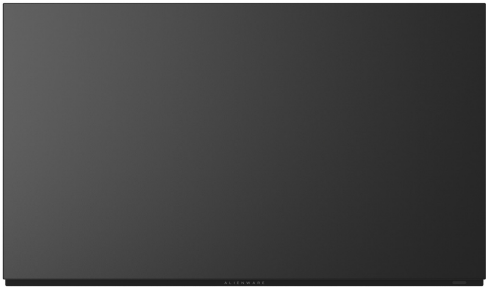

À propos de votre moniteur

Contenu de l'emballage

Votre moniteur est livré avec les éléments indiqués ci-dessous. En cas d'absence d'un composant, contactez l'assistance technique Dell. Pour plus d'information, voir [Contacter Dell](#).

REMARQUE : Certains composants sont en option et peuvent ne pas être expédiés avec votre moniteur. Certaines fonctionnalités ou accessoires peuvent ne pas être disponibles dans certains pays.

Image du composant	Description du composant
	Moniteur
	Pied
	Support de montage pour le pied
	Adaptateur VESA

	<p>Vis (M4) x 10 (4 pour verrouiller la base du pied sur le support ou pour assembler l'adaptateur VESA ; 6 pour assembler le pied)</p>
	<p>Télécommande et piles (AAA/LR03 x 2)</p>
	<p>Câble d'alimentation (différent selon les pays)</p>
	<p>Câble DisplayPort (DisplayPort à DisplayPort)</p>
	<p>Câble HDMI</p>
	<p>Câble USB 3.0 en amont (active les ports USB du moniteur)</p>
	<ul style="list-style-type: none"> ▪ Guide d'installation rapide ▪ Informations relatives à la sécurité, à l'environnement et à la réglementation ▪ Lettre de bienvenue d'Alienware

Caractéristiques du produit

Le moniteur **Alienware AW5520QF** est doté d'une diode électroluminescente organique à matrice active (AMOLED) qui utilise un transistor à film mince oxyde en tant que composant de commutation. Les principales caractéristiques du moniteur sont les suivantes :

- Zone visible de 138,78 cm (54,6 pouces) (mesurée en diagonale).
Résolution : Jusqu'à 3840 x 2160, via DisplayPort et HDMI, avec prise en charge plein écran ou résolutions plus faibles, prenant en charge un taux de rafraîchissement extrêmement élevé de 120 Hz avec DisplayPort et 60 Hz avec HDMI.
- AMD FreeSync™ Premium Technology réduit au minimum les distorsions graphiques comme les déchirures et les saccades de l'écran pour un jeu plus souple et plus fluide.
- Prend en charge un taux de rafraîchissement extrêmement élevé de 120 Hz et un temps de réponse rapide de 0,5 ms.
- Gamme de couleur de 98,5% DCI-P3.
- Pied amovible et trous de montage VESA™ (Video Electronics Standards Association) (200 mm x 200 mm et 300 mm x 200 mm) via un adaptateur VESA pour des solutions de montage flexibles.
- Connectivité numérique via 1 port DisplayPort et 3 ports HDMI.
- Équipé de 1 port USB en amont et 4 ports USB en aval.
- Capacité Plug and play si votre système la prend en charge.
- Réglages de l'affichage de l'écran (OSD) pour une facilité de configuration et l'optimisation de l'écran.
- Le AW5520QF offre plusieurs modes de préréglage, y compris FPS (Jeu de tir subjectif), MOBA/RTS (Arène de bataille en ligne multijoueur/ Stratégie en temps-réel), RPG (Jeu de rôle), SPORTS (Jeux de course) et trois modes de jeu personnalisables pour les préférences de l'utilisateur. En outre, les fonctionnalités de jeu améliorées principales telles que Minuterie, Fréq. images et Alignement affichage sont fournies pour améliorer les performances des joueurs et offrir un meilleur avantage dans le jeu.
- $\leq 0,3$ W en mode veille.
- Optimisez le confort des yeux avec un écran sans scintillement.

⚠ MISE EN GARDE : Les effets à long terme possibles de l'émission de lumière bleue du moniteur peuvent causer des dommages aux yeux, y compris la fatigue oculaire, la fatigue oculaire numérique, et ainsi de suite. La fonction ComfortView est conçue pour réduire la quantité de lumière bleue émise par le moniteur pour optimiser le confort de l'œil.

Identification des pièces et contrôles

Vue de face

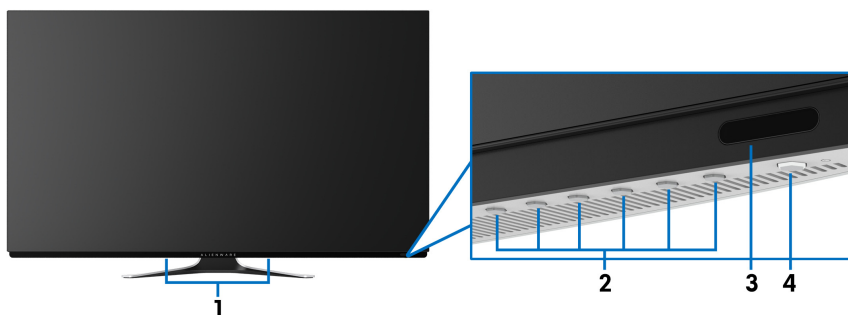

Étiquette	Description	Utilisez
1	Haut-parleurs intégrés	Vous permettent d'entendre le contenu audio émis via eux.
2	Boutons de fonction	Pour plus d'information, voir Utilisation du moniteur.
3	Lentille IR	Pour recevoir les signaux lumineux infrarouges envoyés par la télécommande (fournie avec votre moniteur).
4	Bouton d'alimentation (avec diode témoin)	Pour allumer ou éteindre le moniteur. Une lumière bleue continue indique que le moniteur est allumé et fonctionne normalement. Une lumière blanche clignotante indique que le moniteur est en mode veille.

Vue supérieure



Étiquette	Description	Utilisez
1	Code-barres, numéro de série et étiquette de service	Référez-vous à cette étiquette si vous devez contacter Dell pour un support technique.

Vue arrière

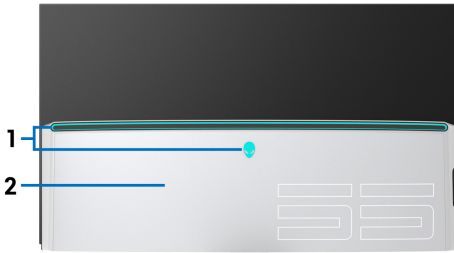

Vue arrière avec couvercle E/S

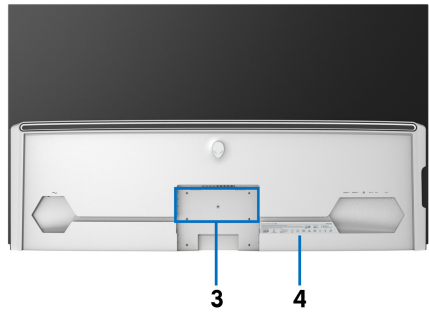

Vue arrière sans couvercle E/S

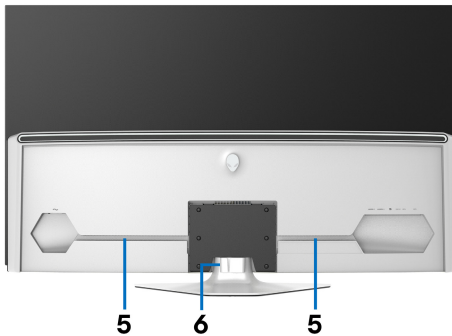

Vue arrière avec pied du moniteur

Étiquette	Description	Utilisez
1	Lumières DÉL AlienFX	Le logo Alienware et la bande de DÉL peuvent s'allumer. Pour changer les paramètres, voir Éclairage AlienFX .
2	Couvercle E/S	Protège les ports E/S.
3	Trous de montage du pied et de l'adaptateur VESA	Pour montage du pied ou de l'adaptateur VESA (200 mm x 200 mm et 300 mm x 200 mm).
4	Étiquette réglementaire	Liste des approbations réglementaires.

5	Canaux de rangement des câbles	Pour organiser les câbles proprement.
6	Clip de rangement des câbles	

Vue de dessous

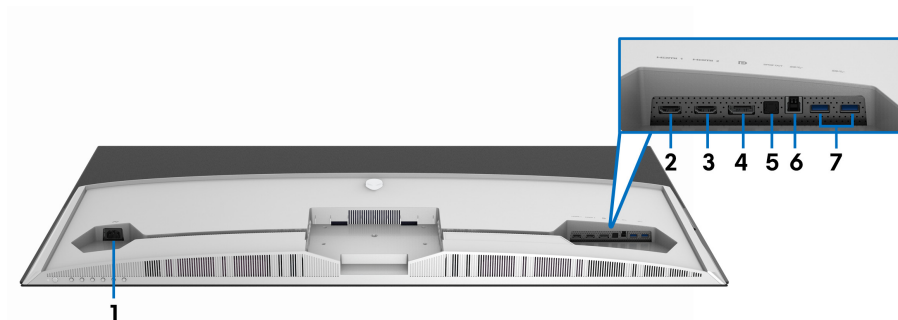

Vue de dessous sans le pied du moniteur

Étiquette	Description	Utilisez
1	Connecteur d'alimentation	Connectez le câble d'alimentation (livré avec votre moniteur).
2	Port HDMI (HDMI 1)	Connectez votre ordinateur avec le câble HDMI (livré avec votre moniteur).
3	Port HDMI (HDMI 2)	
4	DisplayPort	Connectez votre ordinateur avec le câble DisplayPort (livré avec votre moniteur).
5	Port de sortie SPDIF	Connectez votre périphérique S/PDIF avec le câble S/PDIF (vendu séparément).
6	Port USB en amont	Connectez le câble USB (fourni avec votre moniteur) à ce port et votre ordinateur pour activer les ports USB sur votre moniteur.
7	Ports USB en aval (2)	Connectez vos périphériques USB. REMARQUE : Pour utiliser ces ports, vous devez connecter le câble USB (fourni avec votre moniteur) au port USB en amont sur le moniteur et à votre ordinateur.

Vue latérale

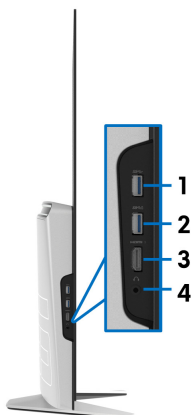

Étiquette	Description	Utilisez
1	Ports USB en aval	Connectez votre périphérique USB.* REMARQUE : Pour utiliser ce port, vous devez connecter le câble USB (fourni avec votre moniteur) au port USB en amont sur le moniteur et à votre ordinateur.
2	Port USB en aval avec charge d'alimentation	Connectez pour charger votre appareil.
3	Port HDMI (HDMI 3)	Connectez votre ordinateur avec le câble HDMI (livré avec votre moniteur).
4	Port casque	Connectez un casque ou des haut-parleurs.

* Pour éviter toute interférence de signal, lorsqu'un périphérique USB sans fil a été connecté à un port USB en aval, il est déconseillé de connecter un autre périphérique USB au port adjacent.

Spécifications du moniteur

Modèle	AW5520QF
Type d'écran	Couleur à matrice active
Technologie du panneau	OLED
Proportions	16:9
Image visible	
Diagonale	1387,8 mm (54,6 po)
Largeur (zone active)	1209,6 mm (47,62 po)
Hauteur (zone active)	680,4 mm (26,79 po)
Zone totale	823011,8 mm ² (1275,67 po ²)
Finesse pixel	0,315 mm x 0,315 mm
Pixel par pouce (PPI)	81
Angle de vision	
Verticale	120° (standard)
Horizontale	120° (standard)
Sortie luminance	<ul style="list-style-type: none">▪ 130 cd/m² (standard)▪ 400 cd/m² (maximum)
Rapport de contraste	130000:1 (standard)
Revêtement de surface	Revêtement dur (2H), traitement antireflet du polariseur avant
Rétroéclairage	N/A
Temps de réponse	0,5 ms gris à gris
Nombre de couleurs	1,07 milliard de couleurs
Gamme de couleur	98,5% DCI-P3
Périphériques intégrés	<ul style="list-style-type: none">▪ Hub USB 3.0 super vitesse (avec 1 port USB 3.0 en amont)▪ 4 x ports USB 3.0 en aval (y compris 1 port qui prend en charge la charge)

Connectivité	<ul style="list-style-type: none"> ▪ 1 x port DisplayPort version 1.4 (bas) ▪ 3 x port HDMI version 2.0 (bas : 2 ; côté : 1) ▪ 1 x port USB 3.0 en amont (bas) ▪ 4 x ports USB 3.0 en aval (bas : 2 ; côté : 2) ▪ 1 x port casque (côté) ▪ 1 x port sortie S/PDIF (bas)
Largeur de la bordure (bord du moniteur à zone active)	
Haut	8,0 mm
Gauche/Droite	8,2 mm/8,2 mm
Bas	11,9 mm
Compatibilité de Dell Display Manager (DDM)	Organisation facile et autre fonctions principales

 **REMARQUE : Ne montez pas et n'utilisez pas ce moniteur en orientation portrait (verticale) ou en montage paysage inversé (180°) car cela pourrait l'endommager.**

Spécifications de la résolution

Modèle	AW5520QF
Plage de balayage horizontal	<ul style="list-style-type: none"> ▪ DisplayPort : 27 à 269 kHz (automatique) ▪ HDMI : 27 à 143 kHz (automatique)
Plage de balayage vertical	<ul style="list-style-type: none"> ▪ DisplayPort 1.4 : 40 à 120 Hz (automatique) ▪ HDMI 2.0 : 40 à 120 Hz (automatique)
Résolution maximale pré-réglée	<ul style="list-style-type: none"> ▪ DisplayPort : 3840 x 2160 à 120 Hz ▪ HDMI : 3840 x 2160 à 60 Hz

Modes vidéo pris en charge

Modèle	AW5520QF
Capacités d'affichage vidéo (lecture HDMI & DisplayPort)	480i, 480p, 576i, 576p, 720p, 1080i, 1080p, QHD, UHD

Modes d'affichage pré-réglés

Modes d'affichage HDMI

Mode d'affichage	Fréquence horizontale (kHz)	Fréquence verticale (Hz)	Horloge pixel (MHz)	Polarité de synchronisation (horizontale/verticale)
VESA, 640 x 400	31,5	70,1	25,2	+/-
VESA, 640 x 480	31,5	59,9	25,2	-/-
VESA, 640 x 480	37,5	75,0	31,5	-/-
VESA, 720 x 400	31,5	70,1	28,3	-/+
VESA, 800 x 600	37,9	60,3	40,0	+/+
VESA, 800 x 600	46,9	75,0	49,5	+/+
VESA, 1024 x 768	48,4	60,0	65,0	-/-
VESA, 1024 x 768	60,0	75,0	78,8	+/+
VESA, 1152 x 864	67,5	75,0	108,0	+/+
VESA, 1280 x 800-R	49,3	59,9	71,0	+/+
VESA, 1280 x 1024	64,0	60,0	108,0	+/+
VESA, 1280 x 1024	80,0	75,0	135,0	+/+
VESA, 1600 x 1200	75,0	60,0	162,0	+/+
VESA, 1920 x 1080	67,5	60,0	148,5	+/+
VESA, 1920 x 1080	137,3	120,0	285,5	+/-
VESA, 2048 x 1280-R	78,9	59,9	174,3	+/+
VESA, 2560 x 1440	88,8	60,0	241,5	+/-
VESA, 3840 x 2160	135,0	60,0	594,0	+/-

Modes d'affichage DP

Mode d'affichage	Fréquence horizontale (kHz)	Fréquence verticale (Hz)	Horloge pixel (MHz)	Polarité de synchronisation (horizontale/verticale)
VESA, 640 x 400	31,5	70,1	25,2	+/-
VESA, 640 x 480	31,5	59,9	25,2	-/-
VESA, 640 x 480	37,5	75,0	31,5	-/-
VESA, 720 x 400	31,5	70,1	28,3	-/+
VESA, 800 x 600	37,9	60,3	40,0	+/+
VESA, 800 x 600	46,9	75,0	49,5	+/+
VESA, 1024 x 768	48,4	60,0	65,0	-/-
VESA, 1024 x 768	60,0	75,0	78,8	+/+
VESA, 1152 x 864	67,5	75,0	108,0	+/+
VESA, 1280 x 800-R	49,3	59,9	71,0	+/+
VESA, 1280 x 1024	64,0	60,0	108,0	+/+
VESA, 1280 x 1024	80,0	75,0	135,0	+/+
VESA, 1600 x 1200	75,0	60,0	162,0	+/+
VESA, 1920 x 1080	67,5	60,0	148,5	+/+
VESA, 1920 x 1080	137,3	120,0	285,5	+/-
VESA, 2048 x 1280-R	78,9	59,9	174,3	+/+
VESA, 2560 x 1440	88,8	60,0	241,5	+/-
VESA, 3840 x 2160	133,3	60,0	533,3	+/-
VESA, 3840 x 2160	266,6	120,0	1066,5	+/-

 **REMARQUE : Ce moniteur prend en charge AMD FreeSync™ Premium Technology.**

Spécifications électriques

Modèle	AW5520QF
Signaux d'entrée vidéo	HDMI 2.0*, DisplayPort 1.4, 600 mV pour chaque ligne différentielle, impédance d'entrée de 100 ohms par paire différentielle
Tension d'entrée CA/fréquence/courant	100 VCA à 240 VCA/50 Hz ou 60 Hz \pm 3 Hz/4,5 A (standard)
Courant d'appel	<ul style="list-style-type: none">▪ 120 V : 50 A (max.) à 0°C (démarrage à froid)▪ 220 V : 100 A (max.) à 0°C (démarrage à froid)
Consommation électrique	<ul style="list-style-type: none">▪ 0,3 W (mode éteint)¹▪ 0,3 W (mode veille)¹▪ 82,5 W (mode allumé)¹▪ 390 W (max.)²▪ 84,75 W (Pon)³▪ 262,12 kWh (TEC)³

* Ne prend pas en charge la spécification optionnelle HDMI 2.0, y compris CEC (Consumer Electronics Control), HEC (HDMI Ethernet Channel), ARC (Audio Return Channel), standard pour le format et les résolutions 3D, et standard pour la résolution cinéma numérique 4K.

¹ Selon la définition dans UE 2019/2021 et UE 2019/2013.

² Réglage maximal de la luminosité et du contraste avec une charge de puissance maximale sur tous les ports USB.

³ Pon : Consommation électrique du mode Activé mesurée en référence à la méthode de test Energy Star.

TEC : Consommation électrique totale en kWh mesurée en référence à la méthode de test Energy Star.

Ce document est uniquement informatif et reflète la performance en laboratoire. Votre produit peut fonctionner différemment, en fonction des logiciels, composants et périphériques que vous avez commandés et il n'y a aucune obligation de mettre à jour ces informations.

Par conséquent, le client ne doit pas compter sur cette information pour prendre des décisions au sujet des tolérances électriques ou autres. Aucune garantie quant à l'exactitude ou l'exhaustivité n'est exprimée ou impliquée.

Spécifications du haut parleur

Modèle	AW5520QF
Puissance nominale du haut-parleur	2 x 14 W
Réponse de la fréquence	180 Hz - 20 kHz
Impédance	8 ohm

Caractéristiques physiques

Modèle	AW5520QF
Type du câble de signal	<ul style="list-style-type: none">▪ Numérique : HDMI à 19 broches▪ Numérique : DisplayPort à 20 broches▪ Universal Serial Bus : USB à 9 broches
REMARQUE : Les moniteurs Dell sont conçus pour fonctionner de manière optimale avec les câbles vidéo fournis avec votre moniteur. Dell ne contrôlant pas les différents fournisseurs de câbles sur le marché, le type de matériel, le connecteur et le processus utilisés pour fabriquer ces câbles, Dell ne garantit pas les performances vidéo des câbles qui ne sont pas livrés avec votre moniteur Dell.	
Dimensions (avec pied)	
Hauteur	770,6 mm (30,34 po)
Largeur	1225,9 mm (48,26 po)
Profondeur	263,9 mm (10,39 po)
Dimensions (sans pied)	
Hauteur	717,2 mm (28,24 po)
Largeur	1225,9 mm (48,26 po)
Profondeur	80,3 mm (3,16 po)
Dimensions du pied	
Hauteur	246,7 mm (9,71 po)
Largeur	546,2 mm (21,50 po)
Profondeur	263,9 mm (10,39 po)
Poids	
Poids avec l'emballage	41,3 kg (90,96 lb)

Poids avec l'ensemble du pied, les câbles et la télécommande	26,1 kg (57,54 lb)
Poids sans ensemble pied (en cas de montage mural ou de montage VESA - sans câbles)	25,5 kg (59,13 lb)
Poids de l'ensemble pied	1,9 kg (4,23 lb)
Brillant du cadre avant	4-7 GU (seulement avant)

Caractéristiques environnementales

Modèle	AW5520QF
Standards de conformité	
<ul style="list-style-type: none"> • Verre sans arsenic, et sans mercure pour le panneau seulement • Moniteur sans BFR/PVC (câbles externes non compris) 	
Température	
En fonctionnement	0°C à 40°C (32°F à 104°F)
À l'arrêt	<ul style="list-style-type: none"> • Entreposage : -20°C à 60°C (-4°F à 140°F) • Expédition : -20°C à 60°C (-4°F à 140°F)
Humidité	
En fonctionnement	10% à 80% (sans condensation)
À l'arrêt	<ul style="list-style-type: none"> • Entreposage : 5% à 90% (sans condensation) • Expédition : 5% à 90% (sans condensation)
Altitude	
En fonctionnement	5000 m (16404 pieds) (maximum)
À l'arrêt	12192 m (40000 pieds) (maximum)
Dissipation thermique	<ul style="list-style-type: none"> • 1331 BTU/heure (maximum) • 341 BTU/heure (standard)

Assignations des broches

Connecteur DisplayPort

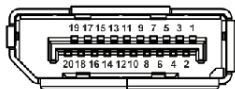

Numéro de broche	Côté 20 broches du câble de signal connecté
1	ML3 (n)
2	MASSE
3	ML3 (p)
4	ML2 (n)
5	MASSE
6	ML2 (p)
7	ML1 (n)
8	MASSE
9	ML1 (p)
10	MLO (n)
11	MASSE
12	MLO (p)
13	MASSE
14	MASSE
15	AUX (p)
16	MASSE
17	AUX (n)
18	Détection connexion à chaud
19	PWR Retour
20	+3,3 V DP_PWR

Connecteur HDMI

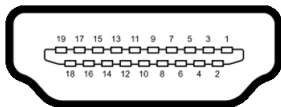

Numéro de broche	Côté 19 broches du câble de signal connecté
1	TMDS DONNÉES 2+
2	TMDS DONNÉES 2 BLINDAGE
3	TMDS DONNÉES 2-
4	TMDS DONNÉES 1+
5	TMDS DONNÉES 1 BLINDAGE
6	TMDS DONNÉES 1-
7	TMDS DONNÉES 0+
8	TMDS DONNÉES 0 BLINDAGE
9	TMDS DONNÉES 0-
10	TMDS HORLOGE+
11	TMDS HORLOGE BLINDAGE
12	TMDS HORLOGE-
13	CEC
14	Réservé (N.C. sur le périphérique)
15	DDC HORLOGE (SCL)
16	DDC DONNÉES (SDA)
17	Masse DDC/CEC
18	+5 V ALIMENTATION
19	DÉTECTION CONNEXION À CHAUD

Capacité Plug and Play

Vous pouvez connecter le moniteur à n'importe système compatible Plug and Play. Le moniteur fournit automatiquement à l'ordinateur ses données d'identification de moniteur étendues (EDID) à l'aide des protocoles de canal de moniteur de données (DDC) pour que le système puisse se configurer automatiquement et optimiser les paramètres du moniteur. La plupart des installations de moniteurs sont automatiques, vous pouvez choisir différents réglages si vous le souhaitez. Pour plus d'informations sur la modification de réglages du moniteur, voir [Utilisation du moniteur](#).

Interface Universal Serial Bus (USB)

Cette section vous donne des informations sur les ports USB qui sont disponibles sur le moniteur.

 **REMARQUE : Ce moniteur est compatible USB 3.0 Super-Speed.**

Vitesse de transfert	Débit de données	Consommation électrique*
Super vitesse	5 Gbit/s	4,5 W (Maxi., chaque port)
Haute vitesse	480 Mbit/s	4,5 W (Maxi., chaque port)
Pleine vitesse	12 Mbit/s	4,5 W (Maxi., chaque port)

* Jusqu'à 2 A sur port USB en aval (avec l'icône de batterie ) avec appareils compatibles à la version de charge de batterie ou appareils USB normaux.

Connecteur USB en amont

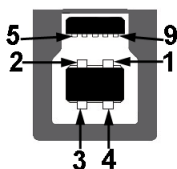

Numéro de broche	Côté 9 broches du connecteur
1	VCC
2	D-

3	D+
4	MASSE
5	SSTX-
6	SSTX+
7	MASSE
8	SSRX-
9	SSRX+

Connecteur USB en aval



Numéro de broche	Côté 9 broches du connecteur
1	VCC
2	D-
3	D+
4	MASSE
5	SSRX-
6	SSRX+
7	MASSE
8	SSTX-
9	SSTX+

Ports USB

- 1 x en amont - bas
- 4 x en aval - bas (2) et côté (2)

Port de charge - le port avec l'icône  prend en charge la capacité de charge jusqu'à 2 A rapide si l'appareil est compatible BC1.2.

 **REMARQUE : Fonctionnalité USB 3.0 nécessitant un ordinateur compatible USB 3.0.**

 **REMARQUE** : Les ports USB du moniteur fonctionnent uniquement lorsque le moniteur est en marche ou en mode veille. Si vous éteignez le moniteur et que vous le rallumez ensuite, les périphériques attachés peuvent prendre plusieurs secondes avant de reprendre une fonctionnalité normale.

Politique de qualité relative aux pixels des moniteurs OLED

Pendant le processus de fabrication du moniteur OLED, il n'est pas inhabituel qu'un ou plusieurs pixels se figent dans un état fixe, ce qui est difficilement visible et n'affecte pas la qualité de l'affichage ni son utilisabilité. Pour plus d'informations sur la Qualité des moniteurs OLED et la Politique sur les pixels, voir www.dell.com/support/monitors.

Lignes directrices relatives à la maintenance

Nettoyer votre moniteur

 **AVERTISSEMENT** : Lisez et suivez les **Consignes de sécurité** avant de nettoyer le moniteur.

 **MISE EN GARDE** : Avant de nettoyer le moniteur, débranchez son câble d'alimentation de la prise murale.

Pour les meilleures pratiques, suivez les instructions dans la liste ci-dessous pendant le déballage, le nettoyage ou la manipulation de votre moniteur :

- Pour nettoyer votre écran antistatique, humidifiez légèrement un chiffon doux et propre avec de l'eau. Si possible, utilisez un tissu de nettoyage spécial pour les écrans ou une solution adaptée au revêtement antistatique. Ne pas utiliser de produits à base de benzène, un diluant, de l'ammoniaque, des nettoyeurs abrasifs ou des produits à base d'air comprimé.
- Utilisez un chiffon légèrement humidifié et tiède pour nettoyer le moniteur. Évitez d'utiliser toutes sortes de détergents car certains peuvent laisser un film trouble sur le moniteur.
- Si vous remarquez la présence de poudres blanches lors du déballage de votre moniteur, éliminez-les à l'aide d'un chiffon.
- Manipulez votre moniteur avec soin car les plastiques de couleur foncée peuvent rayer et laisser des marques de rayures blanches plus facilement que les moniteurs de couleur claire.
- Pour aider à conserver la meilleure qualité d'image sur votre moniteur, utilisez un écran de veille qui change dynamiquement et éteignez votre moniteur lorsque vous ne l'utilisez pas.

Installer le Moniteur

Fixer le pied

REMARQUE : Le pied n'est pas installé en usine.

AVERTISSEMENT : Le moniteur est très lourd et devrait être manipulé avec un soin extrême. Deux personnes sont nécessaires pour soulever ou déplacer ce moniteur.

REMARQUE : Les instructions suivantes sont applicables uniquement pour le pied qui a été livré avec votre moniteur. Si vous fixez un pied que vous avez acheté d'une autre source, suivez les instructions d'installation fournies avec le pied.

AVERTISSEMENT : Les étapes suivantes sont importantes pour protéger votre écran. Suivez bien les instructions ci-dessous pour terminer l'installation.

1. Retirez les sept clips de la boîte extérieure en tirant sur leurs onglets.
2. Ouvrez le volet et repérez le Guide d'installation rapide. Consultez le document pour effectuer l'installation.

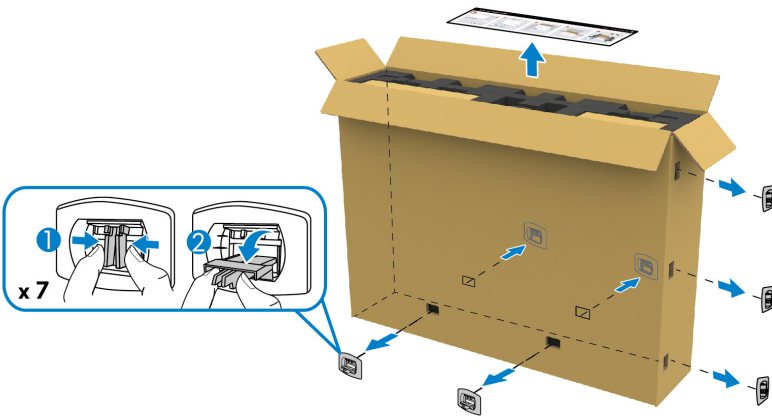

3. Retirez les boîtes des périphériques et le support de montage du coussin de l'emballage.

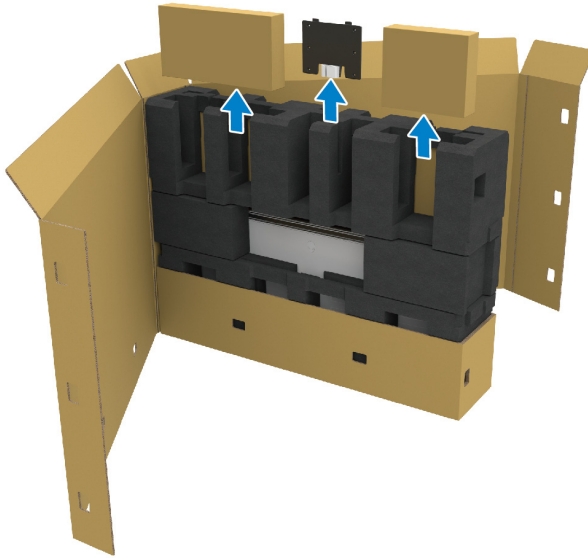

4. Retirez les coussins en mousse supérieur et latéraux.

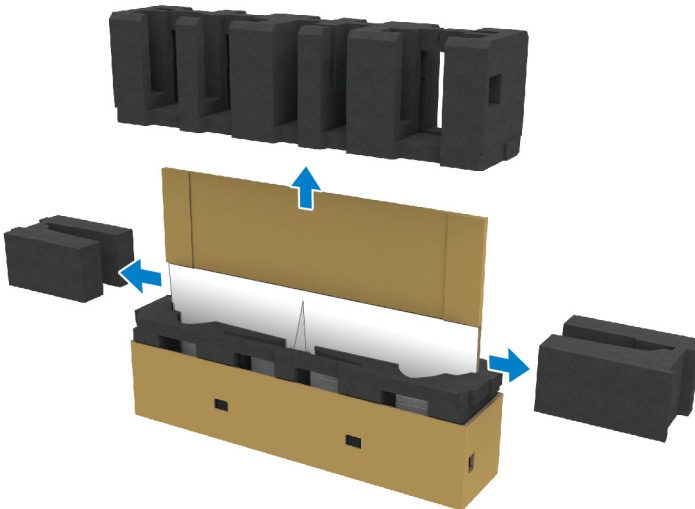

⚠ MISE EN GARDE : Deux personnes sont nécessaires pour soulever le moniteur car il est très lourd.

5. Retirez le moniteur de l'emballage.
- a. Avec votre partenaire, faites glisser une main dans les zones de découpe du coussin inférieur, comme indiqué sur l'image ci-dessous.
 - b. Avec votre partenaire, tenez le moniteur de l'autre main par la partie la plus épaisse du côté du moniteur.

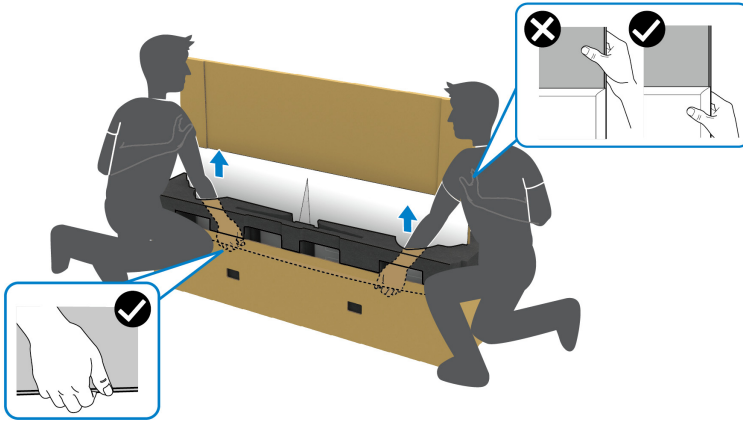

- c. Soulevez le moniteur de l'emballage comme indiqué dans l'image ci-dessous.

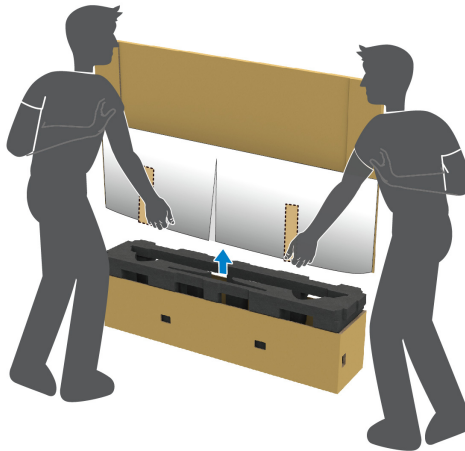

△ AVERTISSEMENT : N'appuyez pas sur le panneau lorsque vous soulevez le moniteur.

6. Placez le moniteur face vers le bas sur une surface plane et douce.

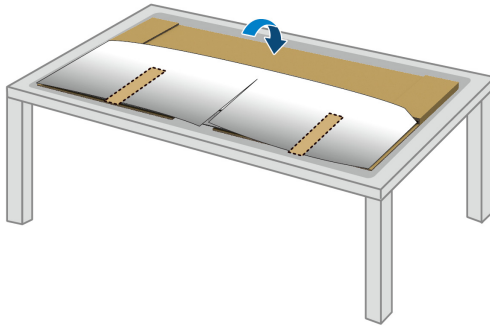

7. Retirez les bandes de ruban adhésif sur le couvercle de protection et déchirez le couvercle le long de la ligne perforée pour accéder au couvercle E/S sur le moniteur.

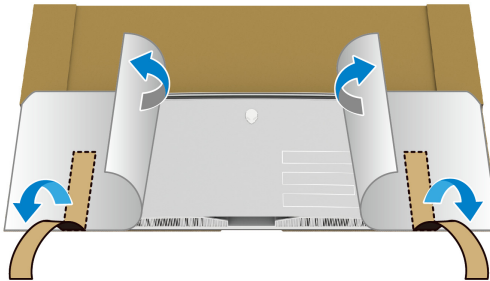

8. Insérez une main dans le renforcement situé sur le bord inférieur du moniteur, comme indiqué dans l'image ci-dessous, et détachez doucement le couvercle E/S magnétique.

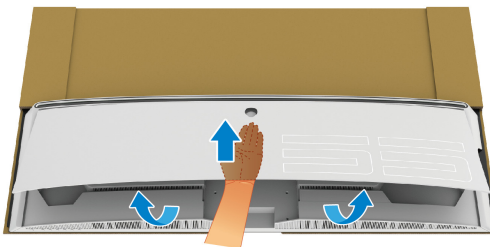

9. Retirez la base du pied de l'emballage.

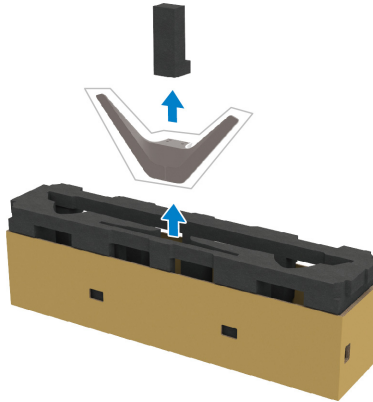

10. Insérez le support de montage dans le pied.

- a. Alignez les trous de vis sur le support avec les trous de vis sur le pied.
- b. À l'aide d'un tournevis cruciforme, serrez les six vis pour fixer le support de montage au pied.

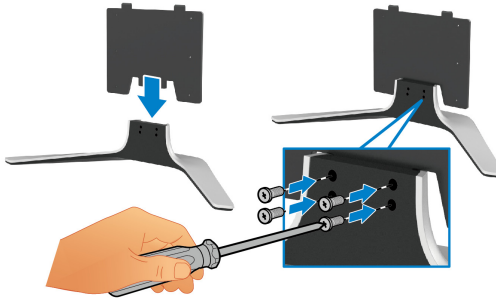

11. Assemblez le pied ainsi formé avec l'écran.

- a. Alignez le pied avec les trous de vis situés à l'arrière du moniteur.

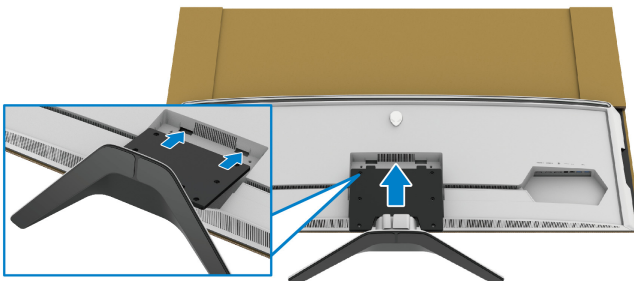

- b. À l'aide d'un tournevis cruciforme, serrez l'ensemble pied au moniteur à l'aide des quatre vis.

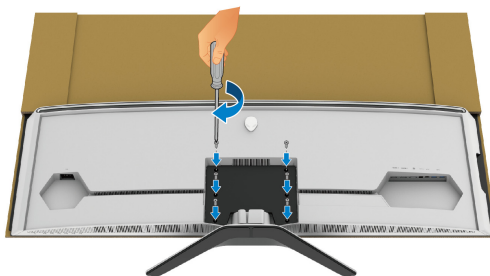

12. Connectez les câbles nécessaires au moniteur, puis fixez-les en les faisant passer par les canaux et le clip de gestion des câbles.

- Câble d'alimentation
- Câble HDMI
- Câble DisplayPort
- Câbles audio S/PDIF (en option, câbles non inclus)
- Câble USB en amont
- Câbles USB en aval (en option, câbles non inclus)

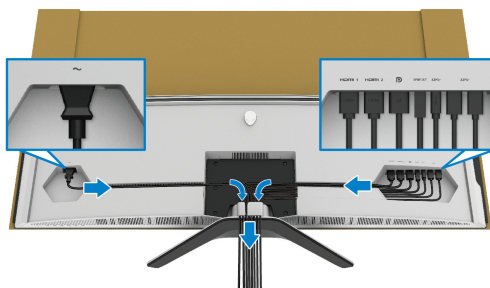

REMARQUE : Acheminez chaque câble de manière soignée afin que les câbles soient organisés avant que le couvercle E/S ne soit fixé.

REMARQUE : Ne branchez pas le câble d'alimentation à la prise secteur et ne mettez pas le moniteur sous tension avant d'y être invité.

13. Alignez et placez les bords extérieurs du couvercle E/S sur le renforcement arrière du moniteur. Le couvercle E/S se met en place avec une force magnétique.

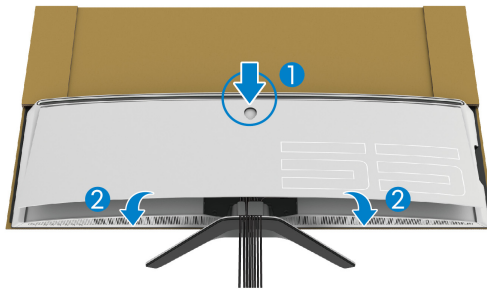

14. Soulevez délicatement le moniteur avec une autre personne en prenant soin de le placer sur une surface plane.
- a. Avec votre partenaire, utilisez une main pour tenir le bord inférieur du moniteur, comme indiqué dans l'image ci-dessous.
 - b. Avec votre partenaire, tenez le moniteur de l'autre main par la partie la plus épaisse du côté du moniteur.
 - c. Soulevez le moniteur.
 - d. Placez le moniteur dans une position debout.

⚠ MISE EN GARDE : Deux personnes sont nécessaires pour soulever le moniteur car il est très lourd.

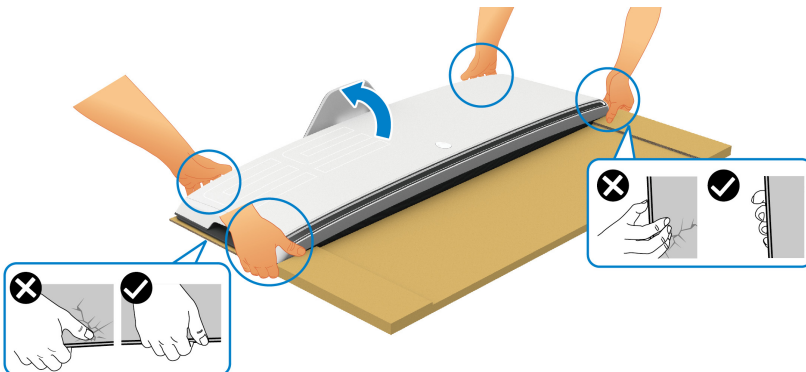

⚠ AVERTISSEMENT : Tenez fermement le moniteur et n'appuyez pas sur l'écran du panneau lorsque vous le soulevez pour éviter tout dommage accidentel.

15. Retirez le carton du moniteur.

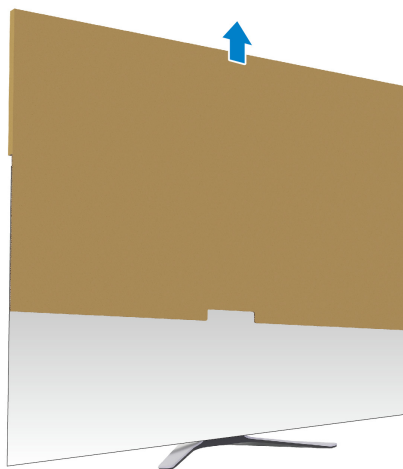

16. Retirez l'enveloppe de protection du moniteur.



Fixer l'adaptateur VESA

En installant l'adaptateur VESA fourni (dans la boîte des périphériques) à l'arrière de l'écran, vous pouvez fixer un kit de montage mural ou un bras tiers (vendu séparément) au moniteur.

REMARQUE : Le kit de montage mural ou le bras tiers n'est pas livré avec ce moniteur.

Consultez les instructions accompagnant le kit de montage mural ou bras tiers compatible VESA.

(Dimensions de vis : M4 x 10 mm).

1. Suivez les étapes 1 à 8 dans **Fixer le pied** pour accéder à la zone de montage de l'adaptateur VESA.
2. Fixez l'adaptateur VESA fourni sur le moniteur.
 - a. Alignez l'adaptateur VESA avec les trous de vis situés à l'arrière du moniteur.
 - b. À l'aide d'un tournevis cruciforme, serrez le bord supérieur de l'adaptateur VESA avec deux vis.
 - c. À l'aide d'un tournevis cruciforme, serrez le bord inférieur de l'adaptateur VESA avec deux vis.

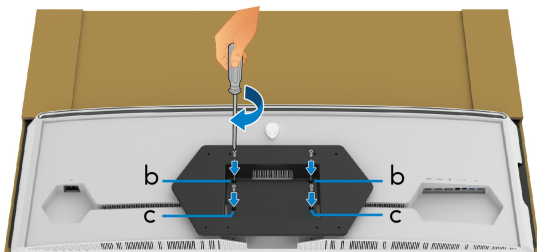
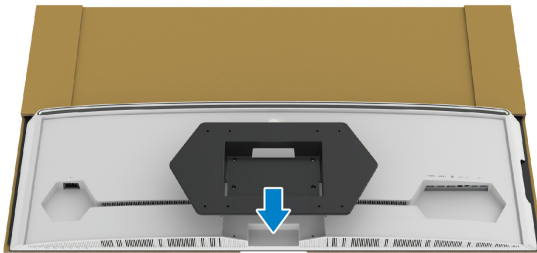

3. Acheminez et connectez les câbles nécessaires au moniteur dans la direction indiquée :
- Câble d'alimentation
 - Câble(s) HDMI
 - Câble DisplayPort
 - Câbles audio S/PDIF (en option, câbles non inclus)
 - Câble USB en amont
 - Câbles USB en aval (en option, câbles non inclus)

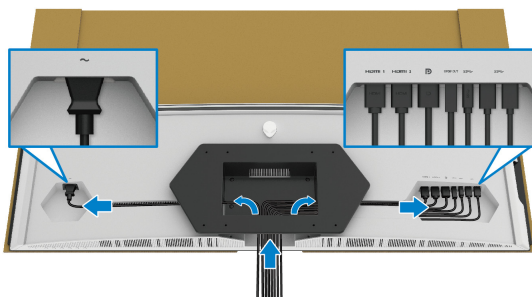

4. Montez le moniteur sur le mur. Pour plus d'informations, voir la documentation fournie avec le kit de montage mural/bras tier acheté.
5. Retirez le carton et l'enveloppe de protection du moniteur.

REMARQUE : À utiliser uniquement avec une patte de montage mural conforme à la norme UL Listed disposant d'une capacité de charge minimale de 102,0 kg.

Connexion de l'ordinateur

⚠ MISE EN GARDE : Avant de débuter quelque procédure que ce soit de cette section, suivez les [Consignes de sécurité](#).

📎 REMARQUE : Ne connectez pas tous les câbles à l'ordinateur en même temps.

📎 REMARQUE : Les images sont à des seules fins d'illustration. L'aspect de l'ordinateur peut varier.

Pour connecter votre moniteur sur l'ordinateur :

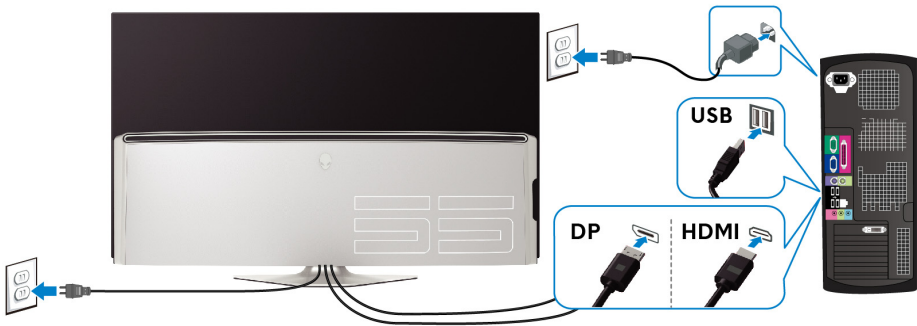

1. Connectez l'autre extrémité du câble DisplayPort ou HDMI à votre ordinateur.
2. Connectez l'autre extrémité du câble USB 3.0 en amont à un port USB 3.0 approprié de votre ordinateur.
3. Connectez les périphériques USB 3.0 aux ports USB 3.0 en aval du moniteur.
4. Branchez les câbles d'alimentation pour votre ordinateur et pour le moniteur sur une prise secteur.
5. Allumez le moniteur et l'ordinateur.

Si votre moniteur affiche une image, l'installation est terminée. Si aucune image ne s'affiche, voir [Problèmes spécifiques à l'interface Universal Serial Bus \(USB\)](#).

Télécommande

Vous pouvez utiliser les boutons de la télécommande pour accéder au menu d'affichage à l'écran (OSD) et régler les paramètres du menu.

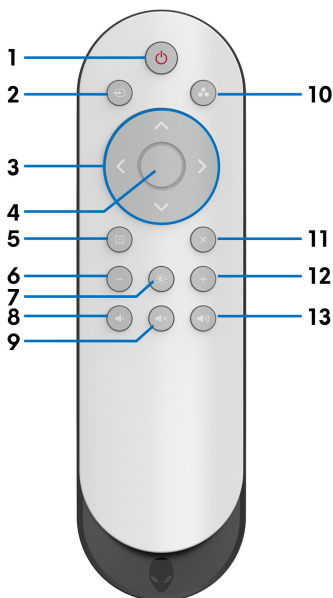

Étiquette	Bouton	Description
1	Éteindre/ Allumer	Pour allumer ou éteindre ce moniteur.
2	Source entrée	Pour lancer le menu Source entrée . Utilisez les boutons directionnels pour effectuer une sélection entre les différents signaux vidéo pouvant être connectés à votre moniteur. Appuyez ensuite sur le bouton OK pour confirmer la sélection et quitter.
3	Boutons directionnels	Utilisez les boutons (haut/bas/gauche/droite) pour naviguer entre les options de réglage du menu OSD.
4	OK	Pour confirmer votre sélection. Lorsque le menu OSD est désactivé, la sélection de ce bouton peut lancer le menu OSD.
5	Menu	Pour lancer le menu OSD.
6	-	Pour diminuer les niveaux de réglage.

7	Luminosité/ Contraste	Pour accéder directement au curseur d'ajustement de Luminosité/Contraste .
8	Volume -	Pour diminuer le niveau du volume.
9	Muet	Pour éteindre le son.
10	Modes de préréglage	Pour spécifier le mode couleur souhaité dans une liste de préréglages. Pour des détails, voir Modes de préréglage .
11	Quitte	Pour quitter le menu principal OSD.
12	+	Pour augmenter les niveaux de réglage.
13	Volume +	Pour augmenter le niveau du volume.

Insérer les piles dans la télécommande

La télécommande est alimentée par deux piles AAA/LR03 1,5 V.

Pour installer ou remplacer les piles :

1. Retirez le couvercle des piles en soulevant le bord inférieur de la télécommande.
2. Alignez les piles conformément aux indications (+) et (-) à l'intérieur du compartiment des piles.
3. Réinstallez le couvercle des piles.



⚠ **AVERTISSEMENT : L'utilisation incorrecte des piles peut provoquer des fuites ou une explosion. Assurez-vous de suivre ces instructions :**

- Placez les piles « AAA/LR03 » en faisant correspondre les signes (+) et (-) de chaque pile avec les signes (+) et (-) du compartiment des piles.
- Ne mélangez pas les types de piles.
- Ne combinez pas une nouvelle pile avec une utilisée. Cela provoque une durée de vie plus courte ou une fuite des piles.

- Retirez immédiatement les piles épuisées pour éviter toute fuite de liquide dans le compartiment à piles. Ne touchez pas à l'acide de pile exposée, cela pourrait endommager votre peau.

 **REMARQUE : Si vous prévoyez de ne pas utiliser la télécommande pendant une longue période, retirez les piles.**

Manipulation de la télécommande

Reportez-vous à ces conseils de sécurité pour manipuler correctement la télécommande et les piles :

- Ne soumettez pas à un choc violent.
- Ne laissez pas d'eau ou d'autres liquides éclabousser la télécommande. Si la télécommande est mouillée, essuyez-la immédiatement.
- Évitez l'exposition à la chaleur et à la vapeur.
- Ouvrez la télécommande uniquement pour installer les piles.

Plage de fonctionnement de la télécommande

Pointez le haut de la télécommande vers le capteur IR du moniteur lors de l'utilisation des boutons.

Utilisez la télécommande à une distance directe d'environ 8 m du capteur infrarouge ou à un angle horizontal de 120° et un angle vertical de 30° à une distance d'environ 5,6 m.

 **REMARQUE : La télécommande peut ne pas fonctionner correctement lorsque le capteur infrarouge du moniteur est directement exposé au soleil ou sous un éclairage intense, ou lorsqu'un obstacle se trouve sur le trajet de transmission du signal.**

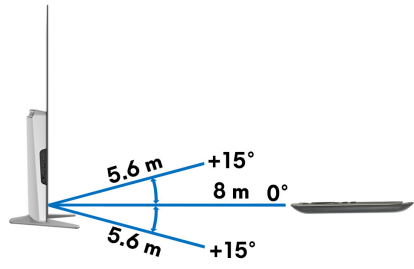
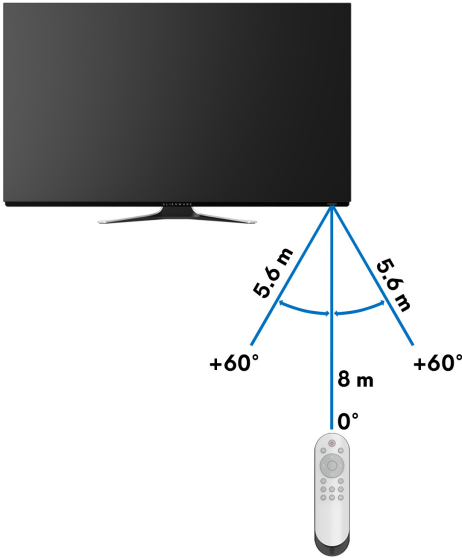

Utilisation du moniteur

Allumer le moniteur

Appuyez le bouton d'alimentation sur le moniteur ou la télécommande pour allumer le moniteur.

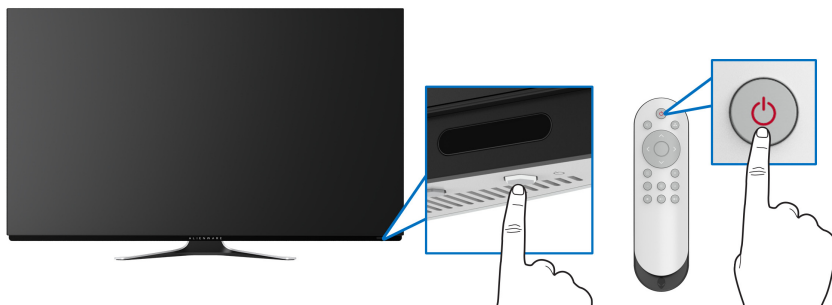





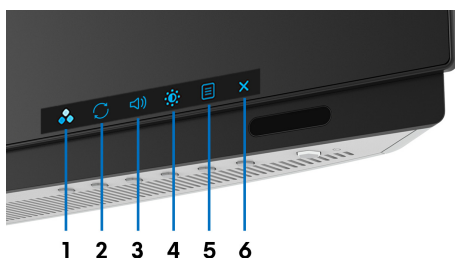

Utiliser les boutons du panneau avant

Utilisez les boutons de commande à l'avant du moniteur pour accéder au menu OSD et aux touches de raccourci.



Le tableau suivant décrit les boutons du panneau avant :

Bouton sur le panneau avant	Description
1  Touche de raccourci/ Modes de pré réglage	Pour spécifier le mode couleur souhaité dans une liste de pré réglages.
2  Touche de raccourci/ AMD FreeSync Premium	Pour accéder directement au menu AMD FreeSync Premium .





3		Pour accéder directement au curseur d'ajustement du Volume .
	Touche de raccourci/ Volume	
4		Pour accéder directement aux curseurs d'ajustement de Luminosité/Contraste .
	Touche de raccourci/ Luminosité/Contraste	
5		Pour lancer le menu d'affichage à l'écran (OSD). Voir Accès au système des menus .
	Menu	
6		Pour quitter le menu principal OSD.
	Quitter	

Bouton sur le panneau avant

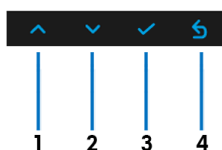
Utilisez les boutons du panneau avant du moniteur pour régler les paramètres d'affichage.

 **REMARQUE : Si vous utilisez la télécommande pour accéder au menu OSD, les boutons directionnels illustrés ci-dessous n'apparaîtront pas à l'écran.**



Bouton sur le panneau avant	Description
1  Haut	Pour se déplacer vers le haut ou augmenter une valeur dans le menu OSD.
2  Bas	Pour se déplacer vers le bas ou diminuer une valeur dans le menu OSD.
3  OK	Pour confirmer votre sélection.
4  Retour	Pour revenir au menu précédent.

Utilisation du menu d'affichage à l'écran (OSD)

Accès au système des menus

REMARQUE : Si vous accédez à un autre menu ou quittez le menu OSD après avoir modifié les paramètres, les modifications sont sauvegardées automatiquement par le moniteur. Elles sont également sauvegardées après avoir attendu que le menu OSD disparaisse.

1. Appuyez le bouton **Menu** sur le moniteur ou la télécommande pour afficher le menu principal.

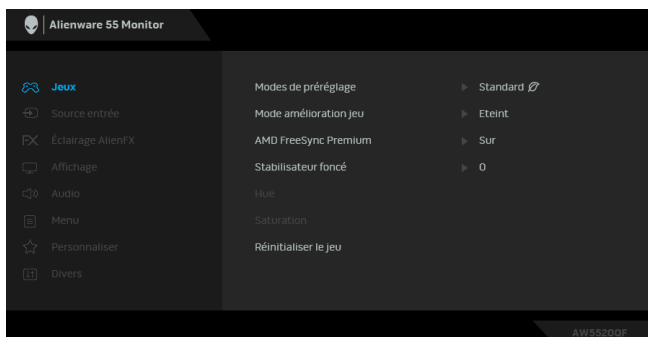

2. Utilisez les boutons haut ou bas pour accéder aux différentes options de configuration. En se déplaçant d'une icône à l'autre, le nom de l'option est affiché en surbrillance.
3. Utilisez le bouton droit pour accéder au sous-menu.
4. Utilisez les boutons directionnels pour apporter vos modifications.
5. Appuyez sur le bouton **OK** pour confirmer vos modifications.
6. Appuyez sur le bouton **Retour** ou gauche pour revenir au menu précédent ou appuyez sur le bouton **Quitter** pour fermer le menu OSD.

REMARQUE : Consultez le tableau suivant pour la liste complète des options disponibles pour le moniteur.

REMARQUE : Si vous utilisez la télécommande pour accéder au menu OSD, les boutons directionnels au-dessous du menu n'apparaîtront pas à l'écran.

Icône	Menu et sous-menus	Description
-------	--------------------	-------------



Jeux

Utilisez ce menu pour personnaliser votre expérience de jeu visuel.

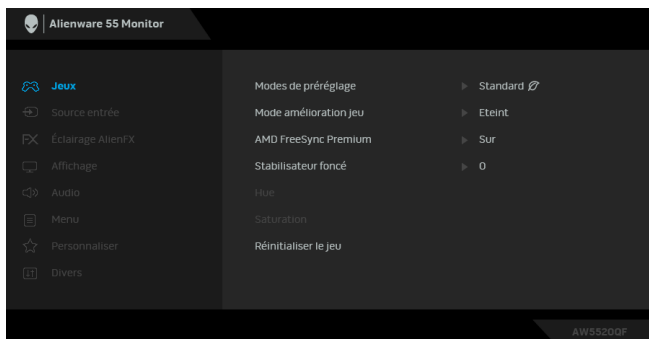

Modes de pré réglage

Permet de choisir parmi différents modes de couleurs pré réglés.

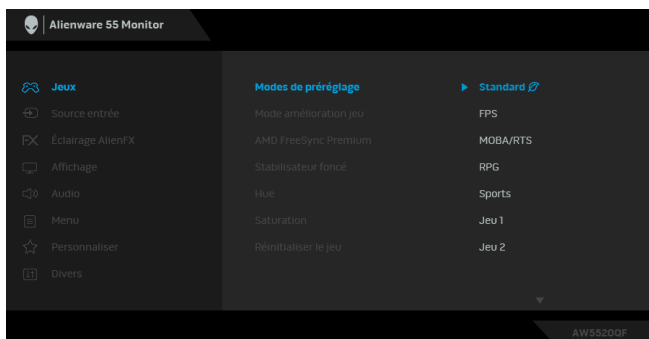

- **Standard** : Charge les réglages par défaut du moniteur. C'est le mode de pré réglage par défaut.
- **FPS** : Charge les paramètres de couleur idéaux pour les jeux de tir subjectif (FPS).
- **RPG** : Charge les paramètres de couleur idéaux pour les jeux de rôle (RPG).
- **MOBA/RTS** : Charge les paramètres de couleur idéaux pour les jeux d'arène de bataille en ligne multijoueur (MOBA) et de Stratégie en temps-réel (RTS)

Modes de préréglage

- **Sports** : Charge les paramètres de couleur idéaux pour les jeux de sports.
- **Jeu 1/Jeu 2/Jeu 3** : Permet de personnaliser les paramètres de couleur pour vos besoins de jeu.
- **ComfortView** : Diminue le niveau de la lumière bleue émise par l'écran pour rendre la visualisation plus confortable pour vos yeux.

MISE EN GARDE : Les effets à long terme possibles de l'émission de lumière bleue du moniteur peuvent causer des blessures, comme la fatigue oculaire, la fatigue oculaire numérique ou des dommages aux yeux. Utiliser le moniteur pendant de longues périodes peut également causer des douleurs dans certaines parties du corps comme le cou, les bras, le dos et les épaules.

Pour réduire le risque de fatigue oculaire et de douleur au cou/bras/dos/épaules lors de l'utilisation du moniteur pendant de longues périodes, nous vous conseillons de :

1. Réglez la distance de l'écran entre 20 pouces et 28 pouces (50 cm-70 cm) de vos yeux.
 2. Clignez fréquemment pour humecter vos yeux ou mouillez vos yeux avec de l'eau après une utilisation prolongée du moniteur.
 3. Faire des pauses régulières et fréquentes pendant 20 minutes toutes les deux heures.
 4. Détourner le regard de votre moniteur et regarder un objet lointain à 20 pieds de distance pendant au moins 20 secondes pendant les pauses.
 5. Effectuer des étirements pour soulager la tension dans le cou, les bras, le dos et les épaules pendant les pauses.
- **Chaud** : Présente les couleurs à des températures de couleur plus basses. L'écran affiche des teintes plus chaudes avec des tons rouges/jaunes.
 - **Froid** : Présente les couleurs à des températures de couleur plus élevées. L'écran affiche des teintes plus froides avec des tons bleus.
 - **Couleur Perso** : Permet de paramétrer manuellement les couleurs. Appuyez sur les boutons directionnels (haut et bas) pour régler les valeurs **Gain, Décalage, Hue** et **Saturation** et définir un mode de préréglage des couleurs personnalisé.
-

Mode amélioration jeu

La fonctionnalité offre trois fonctions disponibles pour améliorer votre expérience de jeu.

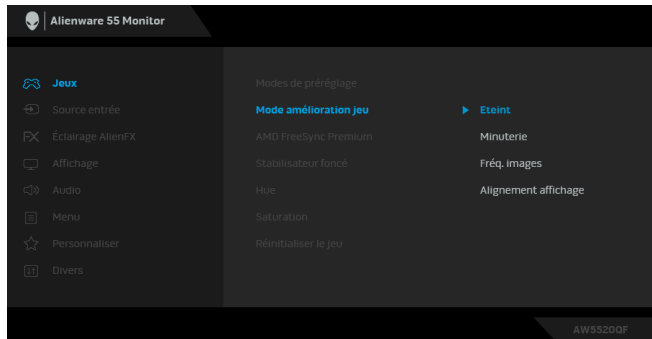

- **Éteint**

Sélectionnez pour désactiver les fonctions sous **Mode amélioration jeu**.

- **Minuterie**

Permet de désactiver ou d'activer la minuterie en haut à gauche de l'écran. La minuterie montre le temps écoulé depuis le début du jeu. Sélectionnez une option dans la liste d'intervalle de temps pour vous tenir au courant du temps restant.

- **Fréq. images**

Sélectionner **Sur** vous permet d'afficher les images par seconde actuelles lorsque vous jouez. Plus la fréquence est élevée, plus le mouvement est fluide.

- **Alignement affichage**

Activez la fonction afin d'assurer l'alignement parfait du contenu de la vidéo à partir d'écrans multiples.

AMD FreeSync Premium

Lorsque vous sélectionnez **Sur**, le moniteur fonctionne à la fréquence d'images la plus élevée possible pour éliminer à la fois les retards d'entrée et les déchirures d'écran, offrant ainsi un jeu plus fluide.

Stabilisateur foncé

La fonctionnalité améliore la visibilité dans les scénarios de jeux sombres. Plus la valeur est élevée (entre 0 et 3), meilleure est la visibilité dans la zone sombre de l'image de l'affichage.

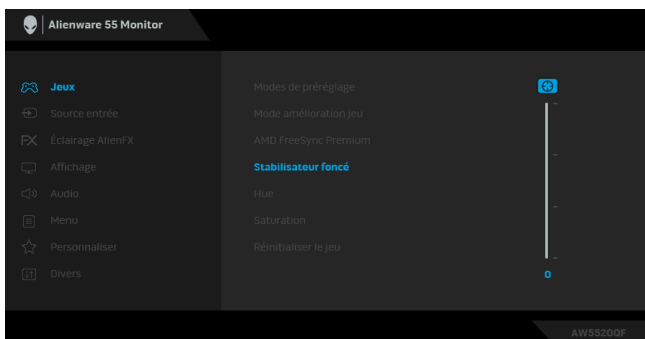

REMARQUE : La fonction n'est pas disponible si **Smart HDR** est activé.

Hue

Cette fonction permet de changer la teinte des images vidéo sur vert ou violet. Elle sert à obtenir le ton couleur chair souhaité. Utilisez les boutons directionnels (haut et bas) pour régler le niveau de teinte de 0 à 100.

Utilisez le bouton Haut pour renforcer la nuance de vert de l'image vidéo.

Utilisez le bouton Bas pour renforcer la nuance de violet de l'image vidéo.

REMARQUE : Le réglage de la **Hue** est disponible uniquement lorsque vous sélectionnez **FPS, MOBA/RTS, Sports** ou le mode prédéfini **RPG**.

Saturation

Cette fonction permet de régler la saturation des couleurs pour les images vidéo. Utilisez les boutons directionnels (haut et bas) pour régler le niveau de saturation de 0 à 100.

Utilisez le bouton Haut pour renforcer l'aspect coloré de l'image vidéo.

Utilisez le bouton Bas pour renforcer l'aspect monochrome de l'image vidéo.

REMARQUE : Le réglage de la **Saturation** est disponible uniquement lorsque vous sélectionnez **FPS, MOBA/RTS, Sports** ou le mode prédéfini **RPG**.

Réinitialiser le jeu

Rétablit tous les paramètres sous le menu **Jeux** aux valeurs d'usine.



Source entrée Utilisez le menu **Source entrée** pour effectuer une sélection entre les différents signaux vidéo pouvant être connectés au moniteur.

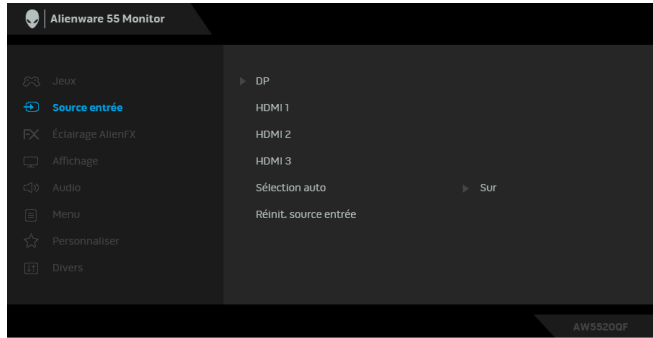

DP Sélectionnez l'entrée **DP** en cas d'utilisation du connecteur DisplayPort (DP). Appuyez le bouton **OK** pour confirmer la sélection.

HDMI 1
HDMI 2
HDMI 3 Sélectionnez l'entrée **HDMI 1**, **HDMI 2** ou **HDMI 3** en cas d'utilisation des connecteurs HDMI. Appuyez le bouton **OK** pour confirmer la sélection.

Sélection auto Activez la fonction pour permettre au moniteur de rechercher automatiquement les sources d'entrée disponibles.

Réinit. source entrée Rétablit tous les paramètres sous le menu **Source entrée** aux valeurs d'usine.



Éclairage AlienFX Utilisez ce menu pour régler les paramètres de l'éclairage LED du bouton d'alimentation, du logo Alienware et de la bande lumineuse sur le couvercle E/S.

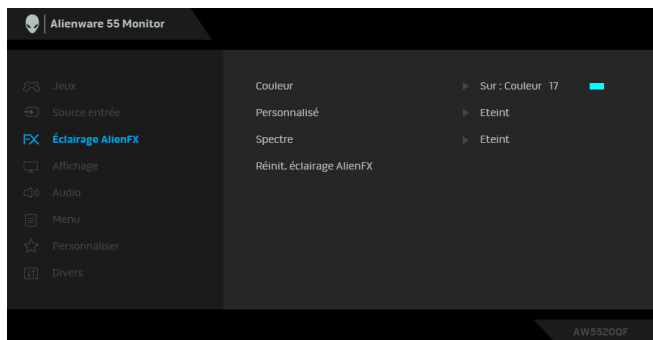

Couleur

Pour spécifier une couleur d'éclairage LED, sélectionnez **Sur** et allez vers le bas pour mettre en surbrillance l'option **Couleur Perso**.

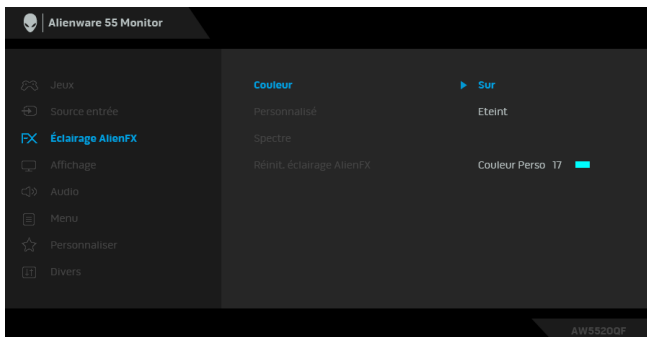

Ensuite, vous pouvez faire une sélection parmi 20 couleurs disponibles.

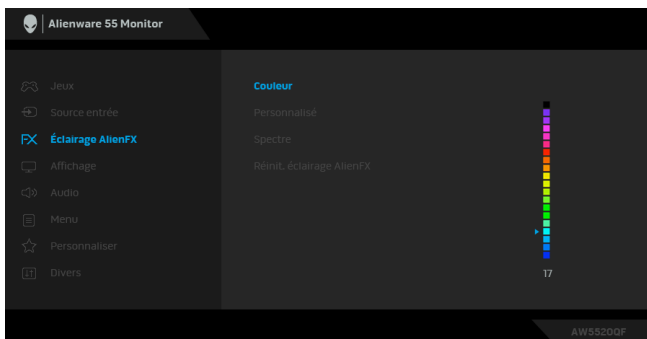

Le tableau suivant représente le numéro de couleur et les codes RVB utilisés pour les 20 couleurs des LED.

No.	R	V	B
1	0	0	0
2	100	0	240
3	144	0	240
4	240	0	240
5	240	0	176
6	240	0	112
7	240	0	0
8	240	80	0
9	240	128	0
10	240	224	0
11	120	240	0
12	160	240	0
13	100	245	35
14	0	240	0
15	0	240	85
16	70	240	145
17	0	240	240
18	0	160	240
19	0	96	240
20	0	0	240

Pour éteindre la fonction d'éclairage LED, sélectionnez **Eteint**.

REMARQUE : La fonction est disponible uniquement quand **Spectre** est désactivé.

Personnalisé C'est un menu en lecture seule. Lorsque vous utilisez **Couleur** ou / et **Spectre** pour effectuer des ajustements d'éclairage LED, l'état de ce menu indique **Eteint** ; Lorsque vous effectuez les ajustements d'éclairage LED via l'application AlienFX, le statut deviendra **Sur**.

Spectre

Quand vous sélectionnez **Sur**, l'éclairage LED brille et change de couleur en séquence du spectre de couleurs : rouge, orange, jaune, vert, bleu, indigo et violet.

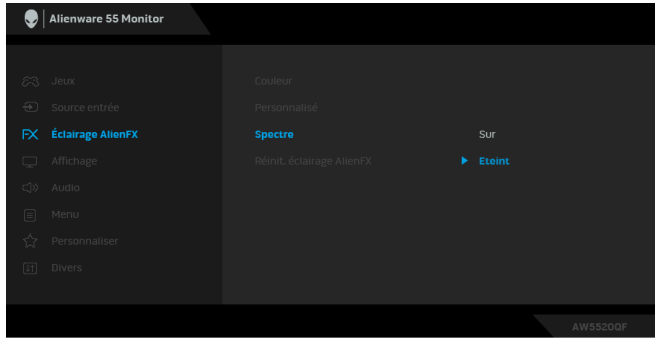

Réinit. éclairage AlienFX

Rétablit tous les paramètres sous le menu **Éclairage AlienFX** aux valeurs d'usine.



Affichage

Utilisez **Affichage** pour régler les images.

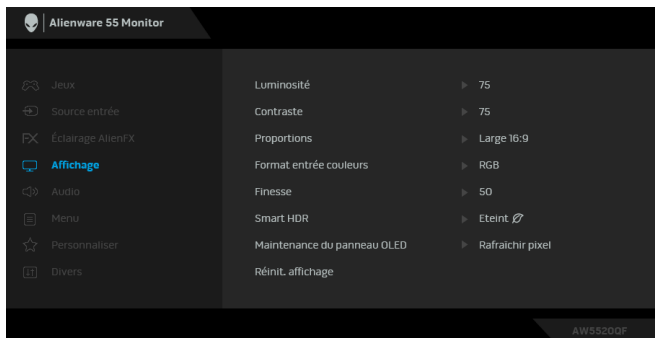

Luminosité

La **Luminosité** permet de régler la luminance de l'affichage. Utilisez les boutons directionnels (haut et bas) pour augmenter ou diminuer le niveau de luminosité (min. 0/max. 100).

Contraste	<p>Réglez la Luminosité au préalable, puis le Contraste uniquement si un réglage supplémentaire s'impose.</p> <p>Utilisez les boutons directionnels (haut et bas) pour augmenter ou diminuer le niveau de contraste (min. 0/max. 100).</p> <p>La fonction de réglage du Contraste permet de régler le rapport des brillances entre parties sombres et claires de l'image sur l'écran.</p>
Proportions	<p>Ajuste les proportions de l'image en Large 16:9, Redimens. Auto, 4:3 ou 1:1.</p>
Format entrée couleurs	<p>Permet de changer le mode d'entrée vidéo :</p> <p>RGB : Sélectionnez cette option si votre moniteur est connecté à un ordinateur (ou lecteur multimédia) avec le câble DP ou HDMI.</p> <p>YPbPr : Sélectionnez cette option si votre lecteur multimédia prend en charge seulement la sortie YPbPr.</p>
Finesse	<p>Cette fonction permet de d'obtenir une image plus nette ou plus douce. Utilisez les boutons directionnels (haut et bas) pour augmenter ou diminuer le niveau de netteté de 0 à 100.</p>
Smart HDR	<p>Le menu Smart HDR (High Dynamic Range) améliore la sortie de l'affichage en ajustant de manière optimale le contraste et les plages de couleurs et de luminosité pour ressembler à des visuels réalistes. Le réglage par défaut est Éteint. Vous pouvez régler le mode Smart HDR sur :</p> <ul style="list-style-type: none"> ▪ Bureau : Adapté pour utiliser le moniteur avec un ordinateur de bureau. ▪ Film HDR : Adapté pour la lecture de contenu vidéo HDR. ▪ Jeux HDR : Adapté pour jouer à des jeux compatibles HDR. Il affiche des scènes plus réalistes et rend l'expérience de jeu immersive et divertissante. ▪ Référence : Affiche la gamme de couleurs native du panneau OLED. <p>REMARQUE : Quand que le moniteur traite le contenu HDR, les Modes de préréglage et la Luminosité seront désactivés.</p>

Maintenance du panneau OLED

Le menu **Maintenance du panneau OLED** empêche la rétention d'image de l'écran en offrant les fonctions suivantes :

- **Rafraîchir pixel** : Pour réduire la rétention temporaire d'images sur l'écran, vous pouvez activer manuellement cette fonction après avoir utilisé le moniteur pendant une longue durée. Sinon, la fonction s'active automatiquement lorsque vous avez utilisé le moniteur pendant plusieurs heures. Le processus prend environ 5 minutes.

REMARQUE : Le voyant d'alimentation clignote en vert pendant le processus d'actualisation.

- **Rafraîchir panneau** : Pour éviter la rétention permanente d'images provoquée par un contenu statique lorsque vous utilisez le moniteur pendant une longue période, vous pouvez activer manuellement cette fonction pour actualiser les pixels. Sinon, la fonction s'active automatiquement lorsque la durée d'utilisation cumulée dépasse le réglage d'usine par défaut. Le processus prend environ une heure.

REMARQUE : Le voyant d'alimentation clignote en vert puis clignote en rouge pendant le processus d'actualisation.

Réinit. affichage

Rétablit tous les paramètres sous le menu **Affichage** aux valeurs d'usine.



Audio

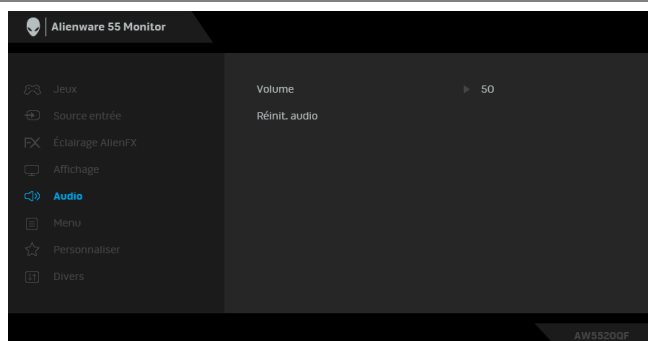

Volume

Permet de régler le niveau de volume de la sortie casque et du haut-parleur.

Utilisez les boutons directionnels (haut et bas) pour régler le niveau de volume de 0 à 100.

Réinit. audio

Rétablit tous les paramètres sous le menu **Audio** aux valeurs d'usine.



Menu

Sélectionnez cette option pour régler les paramètres de l'OSD, comme la langue affichée, la durée pendant laquelle le menu reste affiché à l'écran, etc.

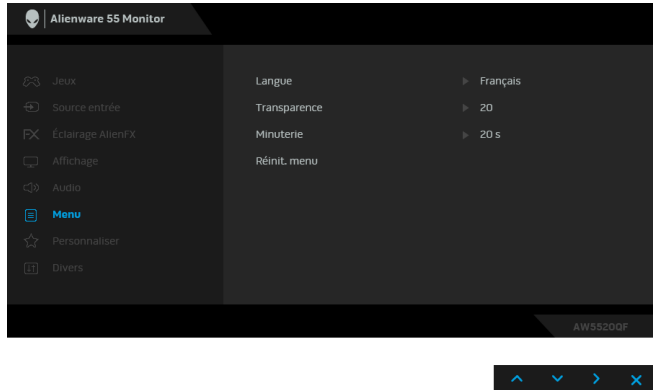

Langue

Choisit une des huit langues disponibles (Anglais, Espagnol, Français, Allemand, Portugais brésilien, Russe, Chinois simplifié ou Japonais) pour l'affichage de l'OSD.

Transparence

Utilisez les boutons directionnels (haut et bas) pour changer la transparence du menu (min. 0/max. 100).

Minuterie

Définit la durée pendant laquelle l'OSD restera activé après avoir appuyé sur un bouton.

Utilisez les boutons directionnels (haut et bas) pour régler le curseur par incréments d'une seconde, de 5 à 60 secondes.

Réinit. menu

Rétablit tous les paramètres sous le menu **Menu** aux valeurs d'usine.



Personnaliser

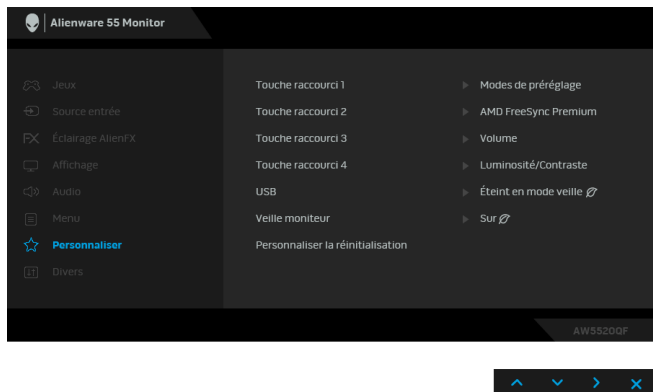

Touche raccourci 1

Permet de choisir une fonction parmi **Modes de préréglage, Mode amélioration jeu, AMD FreeSync Premium, Stabilisateur foncé, Luminosité/Contraste, Source entrée, Proportions, Volume** ou **Smart HDR** et de la définir comme touche de raccourci.

Touche raccourci 2

Touche raccourci 3

Touche raccourci 4

USB

Permet d'activer ou de désactiver la fonction USB en mode veille du moniteur.

REMARQUE : USB ACT/DÉS en mode veille est uniquement disponible lorsque le câble USB montant est débranché. Cette option est grisée lorsque le câble USB montant est branché.

Veille moniteur

Vous permet de laisser l'écran s'éteindre automatiquement ou de rester allumé lorsque votre ordinateur entre en mode veille. Quand **Sur** est sélectionné, l'écran se met en mode veille quand le système est en veille. Quand **Eteint** est sélectionné, vous pouvez empêcher l'écran de s'éteindre quand le système est en veille pour une récupération de l'affichage rapide au réveil du PC.

Personnaliser la réinitialisation

Rétablit tous les paramètres sous le menu **Personnaliser** aux valeurs d'usine.

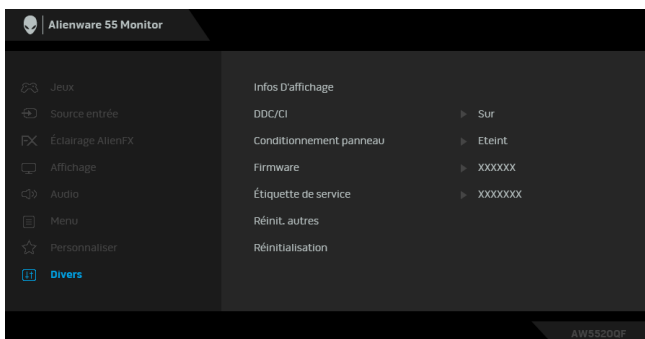
**Divers**

Infos D'affichage

Affiche les paramètres actuels du moniteur.

DDC/CI

La fonction **DDC/CI** (Canal de données d'affichage/ Interface de commande) permet de contrôler les paramètres réglables (luminosité, équilibre des couleurs, etc.) via le logiciel d'un ordinateur.

Cette fonction peut être désactivée en sélectionnant **Eteint**.

Cette fonction est destinée aux utilisateurs les plus expérimentés et à optimiser les performances du moniteur.

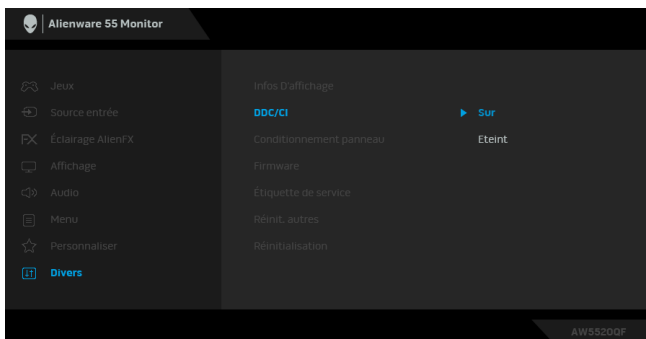

Conditionnement panneau

Contribue à réduire les cas mineurs de rémanence de l'image. Le programme peut mettre un certain temps pour fonctionner, suivant le degré de rémanence de l'image. Cette fonction peut être activée en sélectionnant **Sur**.

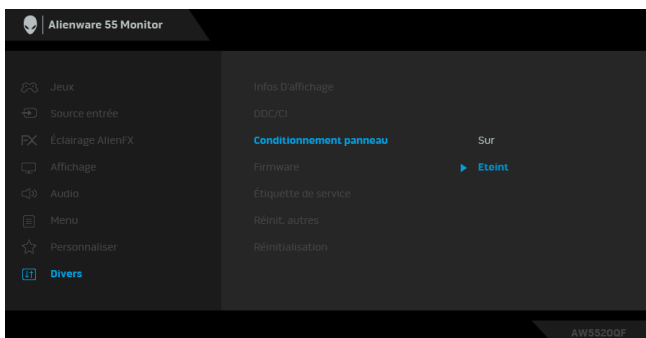

Firmware

Affiche la version du microprogramme de votre moniteur.

Étiquette de service

Affiche l'étiquette de service de votre moniteur. Cette chaîne est requise lorsque vous recherchez une assistance téléphonique, vérifiez votre statut de garantie, mettez à jour les pilotes sur le site Web de Dell, etc.

Réinit. autres Rétablit tous les paramètres sous le menu **Divers** aux valeurs d'usine.

Réinitialisation Réinitialise tous les réglages de l'OSD aux valeurs par défaut de l'usine.

Messages d'avertissement OSD

Le message d'avertissement suivant apparaîtra à l'écran indiquant que le moniteur ne prend pas en charge un mode de résolution en particulier :

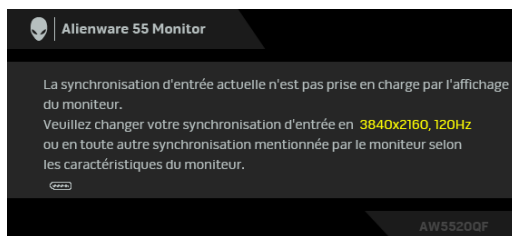

OU

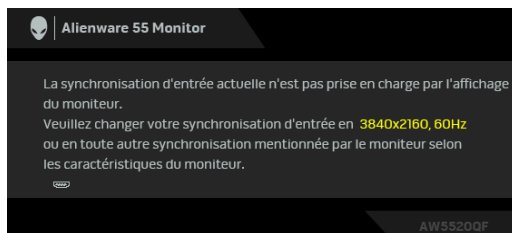

REMARQUE : Le message peut être légèrement différent en fonction du signal d'entrée connecté.

Cela signifie que l'écran ne peut pas se synchroniser avec le signal reçu depuis l'ordinateur. Voir **Spécifications du moniteur** pour connaître les limites des fréquences Horizontale et Verticale adressables par ce moniteur. Le mode recommandé est de 3840 x 2160.

Lorsque vous ajustez le niveau de **Luminosité** au-dessus du niveau par défaut pour la première fois, le message suivant apparaît :

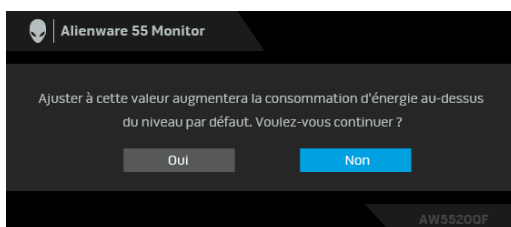

REMARQUE : Si vous sélectionnez **Oui**, le message n'apparaîtra pas la prochaine fois que vous avez l'intention de changer le paramètre de **Luminosité**.

Lorsque vous modifiez pour la première fois le réglage par défaut des fonctions d'économie d'énergie, telles que **Modes de préréglage**, **Smart HDR**, **USB** ou **Veille moniteur**, le message suivant apparaît :

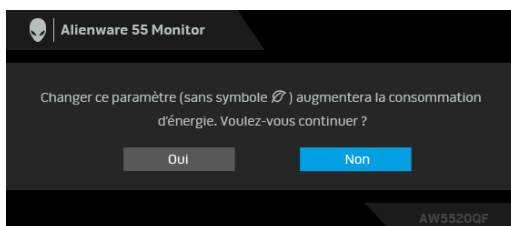

REMARQUE : Si vous sélectionnez **Oui** pour une des fonctions mentionnées ci-dessus, le message n'apparaîtra pas la prochaine fois que vous aurez l'intention de modifier les paramètres de ces fonctions. Si vous effectuez une réinitialisation, le message apparaîtra à nouveau.

Vous verrez le message suivant avant que la fonction **DDC/CI** ne soit désactivée :

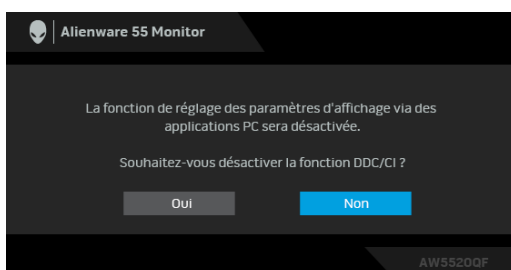

Lorsque **Smart HDR** est activé et que vous essayez de changer le mode prédéfini, le message suivant apparaît :

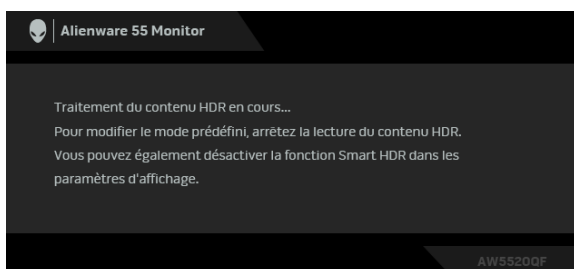

Lorsque le moniteur entre en mode veille, le message suivant s'affiche :

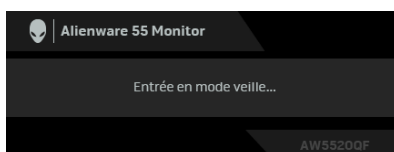

Activez l'ordinateur et réveillez le moniteur pour obtenir l'accès à l'**OSD**.

REMARQUE : Le message peut être légèrement différent en fonction du signal d'entrée connecté.

L'OSD ne fonctionnera qu'en mode normal. Si vous appuyez sur un des boutons autre que le bouton d'alimentation pendant le mode veille, le message suivant apparaît selon l'entrée choisie :

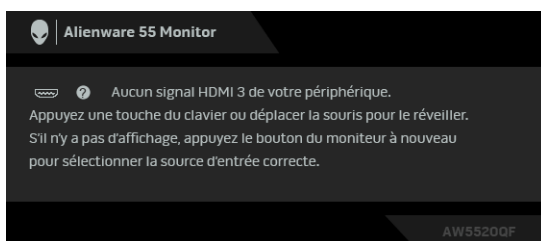

REMARQUE : Le message peut être légèrement différent en fonction du signal d'entrée connecté.

Si l'entrée HDMI ou DP est sélectionnée et si le câble correspondant n'est pas connecté, une boîte de dialogue flottante comme illustrée ci-dessous apparaît :

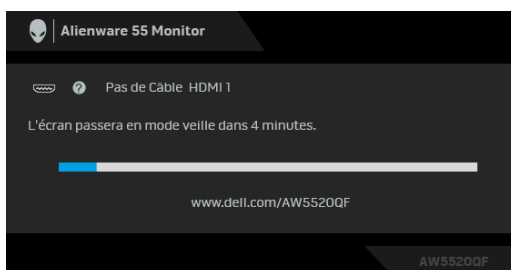

REMARQUE : Le message peut être légèrement différent en fonction du signal d'entrée connecté.

Quand **Rafraîchir pixel** est sélectionné, le message suivant apparaît :

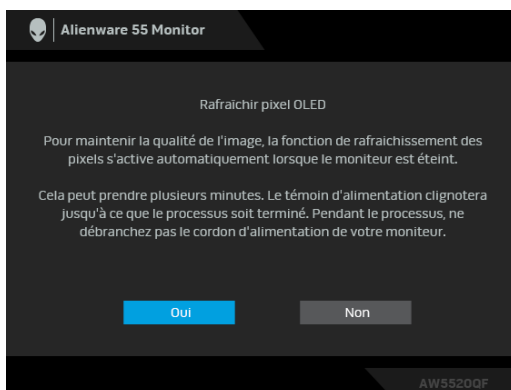

Sélectionnez **Oui** et le processus d'actualisation s'exécutera automatiquement après la mise hors tension du moniteur. Le processus prend environ 5 minutes.

Quand **Rafraîchir panneau** est sélectionné, le message suivant apparaît :

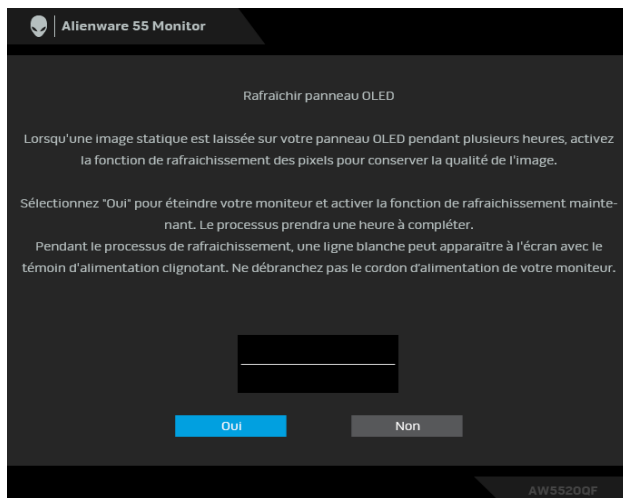

Sélectionnez **Oui** et le processus d'actualisation s'exécutera automatiquement. Le processus prend environ une heure.

Si vous appuyez sur un bouton autre que le bouton d'alimentation du moniteur ou de la télécommande pendant le processus d'exécution de **Rafraîchir pixel** ou **Rafraîchir panneau**, le message suivant apparaît :

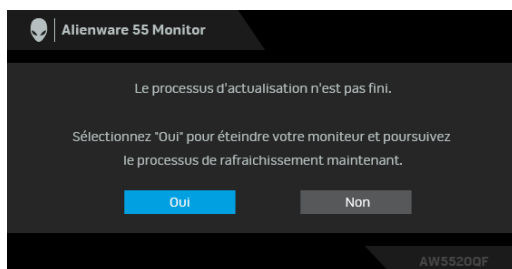

REMARQUE : Si vous appuyez sur le bouton d'alimentation du moniteur ou de la télécommande pendant le processus d'exécution de **Rafraîchir pixel** ou **Rafraîchir panneau**, le moniteur sera éteint. Lors de la prochaine mise sous tension du moniteur, la boîte de dialogue présentée ci-dessus réapparaîtra pour vous avertir de la poursuite du processus d'actualisation.

Quand **Réinitialisation** est sélectionné, le message suivant apparaît :

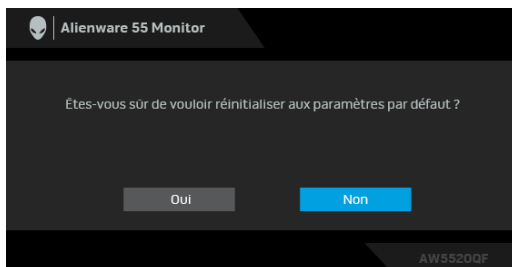

Voir **Dépannage** pour plus d'informations.

Réglage de la résolution maximale

Pour régler le moniteur sur la résolution maximale :

Sous Windows 7, Windows 8 et Windows 8.1 :

1. Pour Windows 8 et Windows 8.1 seulement, sélectionnez la vignette Bureau pour passer au bureau classique.
2. Faites un clic-droit sur le bureau et sélectionnez **Résolution d'écran**.
3. Cliquez sur la Liste déroulante de la Résolution d'écran et sélectionnez **3840 x 2160**.
4. Cliquez sur **OK**.

Sous Windows 10 :

1. Faites un clic-droit sur le bureau et cliquez sur **Paramètres d'affichage**.
2. Cliquez sur **Paramètres d'affichage avancés**.
3. Cliquez sur la liste déroulante de **Résolution** et sélectionnez **3840 x 2160**.
4. Cliquez sur **Appliquer**.

Si vous ne voyez pas l'option 3840 x 2160, vous avez peut-être besoin de mettre à jour votre pilote graphique. Selon votre ordinateur, menez à bien l'une des procédures suivantes :

Si vous avez un ordinateur de bureau ou portable Dell :

- Allez sur **www.dell.com/support**, saisissez votre tag de service et téléchargez le dernier pilote pour votre carte graphique.

Si vous utilisez un ordinateur d'une marque autre que Dell (portable ou de bureau) :

- Allez sur le site de support de votre ordinateur et téléchargez les derniers pilotes graphiques.

- Allez sur le site de support de votre carte et téléchargez les derniers pilotes graphiques.

Conditions requises pour afficher ou lire le contenu HDR

1. via Ultra BluRay DVD ou consoles de jeux

Assurez-vous que le lecteur DVD et les consoles de jeu sont compatibles HDR, p.ex. Panasonic DMP-UB900, x-Box One S, PS4 Pro. Téléchargez et installez les pilotes de carte graphique appropriés (pour les applications PC), voir ci-dessous.

2. via PC

Assurez-vous que la carte graphique utilisée est compatible HDR, c.-à-d. compatible HDMI2.0a (avec option HDR) et que le pilote graphique HDR est installé. Une application de lecteur compatible HDR doit être utilisée, par ex. Cyberlink PowerDVD 17, appli Windows 10 Movies and TV.

Par exemple Dell XPS 8910, Alienware Aurora R5, livré avec les cartes graphiques ci-dessous.

Pilote Dell Graphics avec prise en charge HDR : Consultez la page de support Dell pour télécharger le dernier pilote graphique prenant en charge la lecture HDR pour votre PC/ordinateur portable.

Nvidia

Cartes graphiques NVIDIA compatibles HDR : GTX1070, GTX1080, P5000, P6000, etc. Pour une gamme complète de cartes graphiques Nvidia compatibles HDR, voir le site Web de NVIDIA www.nvidia.com

Pilote prenant en charge le mode de lecture plein écran (p.ex., jeux PC, lecteurs UltraBluRay), HDR sur Win 10 Redstone 2 OS : 381.65 ou ultérieur.

AMD

Cartes graphiques AMD compatibles HDR : RX480, RX470, RX460, WX7100, WX5100, WX4100, etc. Pour une gamme complète de cartes graphiques AMD compatibles HDR, voir www.amd.com. Vérifiez les informations de support du pilote HDR et téléchargez le dernier pilote sur www.amd.com

Intel (Integrated Graphics)

- Système compatible HDR : CannonLake ou ultérieur
- Lecteur HDR approprié : appli Windows 10 Movies and TV
- Système d'exploitation avec prise en charge HDR : Windows 10 Redstone 3

- Pilote avec prise en charge HDR : visitez downloadcenter.intel.com pour le dernier pilote HDR

 **REMARQUE : La lecture HDR via système d'exploitation (par exemple la lecture de HDR dans une fenêtre dans le bureau) nécessite Win 10 Redstone 2 ou une version ultérieure avec des applications de lecteur appropriées, par ex. PowerDVD17. La lecture de contenu protégé nécessitera un logiciel et/ou un matériel DRM approprié, par ex. Microsoft Playready™. Voir le site Web de Microsoft pour obtenir des informations de prise en charge HDR.**

Utiliser l'application AlienFX

Vous pouvez configurer les effets d'éclairage LED sur plusieurs zones distinctes de votre moniteur Alienware via AlienFX dans AWCC (Alienware Command Center).

 **REMARQUE : Si vous avez un ordinateur de bureau ou ordinateur portable Alienware Gaming, vous pouvez accéder directement à AWCC pour contrôler les éclairages.**

 **REMARQUE : Pour plus d'informations, voir l'aide en ligne d'Alienware Command Center.**

Conditions préalables

Avant d'installer AWCC sur un système non-Alienware :

- Assurez-vous que le système d'exploitation de votre ordinateur est Windows 10 R3 ou ultérieur.
- Assurez-vous que votre connexion Internet est active.
- Assurez-vous que le câble USB fourni est connecté au moniteur Alienware et à l'ordinateur.

Installer AWCC via Windows Update

1. L'application AWCC est téléchargée et sera automatiquement installée. L'installation prend quelques minutes.
2. Accédez au dossier du programme pour vous assurer que l'installation est réussie. Vous pouvez également trouver l'application AWCC dans le menu **Démarrer**.
3. Lancez AWCC et procédez comme suit pour télécharger les composants logiciels supplémentaires :
 - Dans la fenêtre **Paramètres**, cliquez sur **Windows Update**, puis sur **Rechercher les mises à jour** pour vérifier la progression de la mise à jour du pilote Alienware.
 - Si la mise à jour du pilote ne répond pas sur votre ordinateur, installez AWCC depuis le site Web Support Dell.

Installer AWCC depuis le site Web Support Dell

1. Entrez AW5520QF dans le champ de requête sur www.dell.com/support/drivers, et téléchargez la dernière version des éléments suivants :
 - Application Alienware Command Center

- Pilote Alienware Gaming Monitor Control Center
- 2. Naviguez jusqu'au dossier dans lequel vous avez enregistré les fichiers d'installation.
- 3. Double-cliquez sur le fichier d'installation et suivez les instructions à l'écran pour terminer l'installation.

Naviguer dans la fenêtre AlienFX

Avec Alienware Command Center, AlienFX vous permet de contrôler les couleurs d'éclairage DEL et les effets de transition pour votre moniteur Alienware.

Dans l'écran d'accueil AWCC, cliquez sur **FX** dans la barre de menus supérieure pour accéder à l'écran d'accueil d'AlienFX.

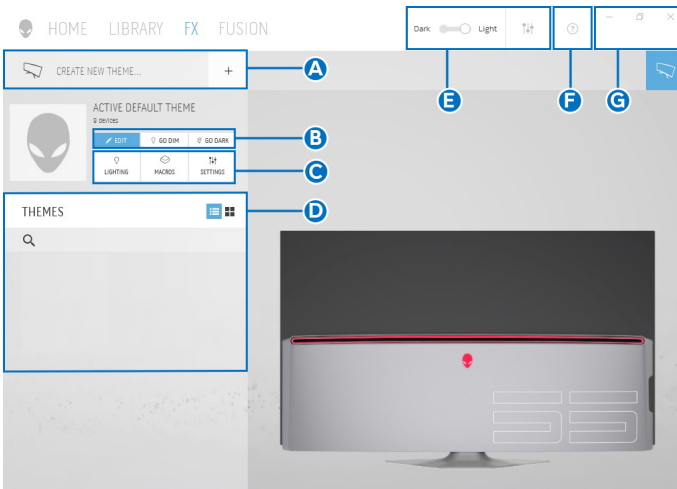

Le tableau suivant décrit les fonctions et fonctionnalités de l'écran d'accueil :

No.	Fonctions	Descriptions
A	CREATE NEW THEME... (CRÉER UN NOUVEAU THÈME...)	Cliquez sur <input type="button" value="+"/> puis entrez un nom dans la zone de texte pour ajouter un thème.
B	Modifier les contrôles	<ul style="list-style-type: none"> • EDIT (MODIFIER) : Fournit des options vous permettant de personnaliser les paramètres d'éclairage pour votre thème. • GO DIM (ESTOMPER) : Rend la lumière plus faible. • GO DARK (ASSOMBRIR) : Éteint la lumière.

C	Composants du thème	Vous pouvez utiliser ces composants (LIGHTING (ÉCLAIRAGE), MACROS, SETTINGS (PARAMÈTRES)) pour transformer le thème sélectionné en thème actif.
D	Liste de THEMES (THÈMES)	Affiche les thèmes en vue liste ou en vue grille.
E	Commandes de l'arrière-plan	Ajuste les effets d'animation de l'arrière-plan.
F	Aide	Cliquez dessus pour accéder à l'aide en ligne d'AWCC.
G	Commandes de la fenêtre	Vous pouvez utiliser les boutons pour réduire, agrandir ou restaurer la taille de la fenêtre. Quand × est sélectionné, l'application se fermera.

Lorsque vous commencez à personnaliser un thème, vous devriez voir l'écran suivant :

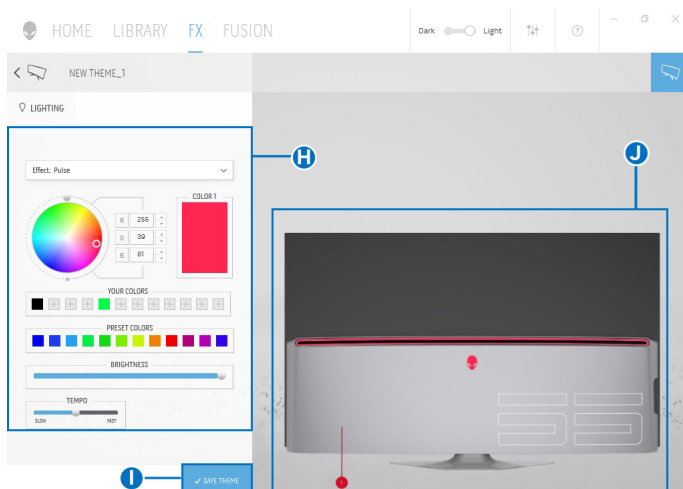

Le tableau suivant décrit les fonctions et fonctionnalités de l'écran :

No.	Fonctions	Descriptions
H	Panneau LIGHTING (ÉCLAIRAGE)	Utilisez les commandes de ce panneau pour configurer les effets d'éclairage pour un thème. Voir Régler les effets d'éclairage pour des détails.
I	SAVE THEME (ENREGISTRER LE THÈME)	Cliquez pour enregistrer tous les ajustements et modifications du thème.

J Aperçu en direct

Les zones d'éclairage sont numérotées avec des légendes. Vous pouvez sélectionner une seule zone en cliquant sur le numéro de l'image. Lorsque vous effectuez des ajustements d'éclairage, l'aperçu du moniteur affiche les nouveaux effets simultanément.

Créer un thème

Pour créer un thème avec vos paramètres d'éclairage préférés :

1. Lancez AWCC.
2. Cliquez sur **FX** dans la barre de menus supérieure pour accéder à l'écran d'accueil d'AlienFX.
3. Dans le coin supérieur gauche de la fenêtre, cliquez sur  pour créer un nouveau thème.
4. Dans la zone de texte **CREATE NEW THEME (CRÉER UN NOUVEAU THÈM)**, saisissez le nom du thème.
5. Spécifiez la ou les zones d'éclairage pour lesquelles vous souhaitez effectuer des ajustements d'éclairage :
 - en sélectionnant la ou les cases à cocher situées au-dessus de la zone d'aperçu en direct, ou
 - en cliquant sur la légende numérotée sur l'image du moniteur
6. Dans le panneau **LIGHTING (ÉCLAIRAGE)**, sélectionnez vos effets d'éclairage préférés dans la liste déroulante, y compris **Morph (Morphe)**, **Pulse**, **Color (Couleur)**, **Spectrum (Spectre)** et **Breathing (Clignotant)**. Voir [Régler les effets d'éclairage](#) pour des détails.

 **REMARQUE : L'option Spectrum (Spectre) n'est disponible que lorsque vous sélectionnez All Zones (Toutes les zones) pour effectuer des ajustements d'éclairage.**

7. Répétez étape 5 et étape 6 pour rendre plus d'options de configuration disponibles selon vos préférences.
8. Une fois terminé, cliquez sur **SAVE THEME (ENREGISTRER LE THÈME)**. Une notification toast apparaît dans le coin inférieur droit de l'écran.

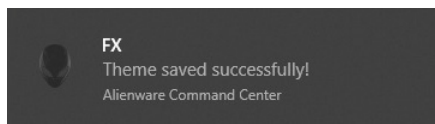

Régler les effets d'éclairage

Le panneau **LIGHTING (ÉCLAIRAGE)** fournit divers effets d'éclairage. Vous pouvez cliquer sur **Effect (Effet)** pour ouvrir un menu déroulant avec les options disponibles.

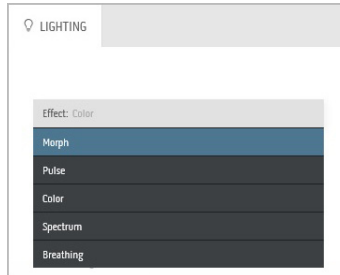

REMARQUE : Les options affichées peuvent varier en fonction de la ou des zones d'éclairage spécifiées.

Le tableau suivant donne un aperçu des différentes options :

Morph (Morphe)

Descriptions

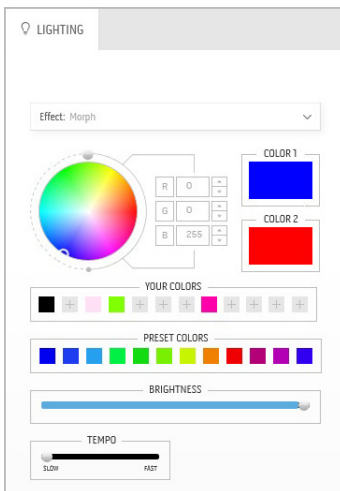

L'effet change la couleur de la lumière en une autre par une transition fluide.

Pour effectuer des ajustements :

1. Choisissez une couleur préférée dans la palette de couleurs ou la liste des **PRESET COLORS (COULEURS PRÉDÉFINIES)**. La couleur sélectionnée et ses codes de couleur RVB seront affichés dans le champ de droite.

REMARQUE : Pour changer la couleur, utilisez les boutons fléchés haut et bas situés à côté des zones R/V/B pour modifier les codes de couleur.

2. Pour ajouter la couleur sélectionnée à la liste de **YOUR COLORS (VOS COULEURS)** pour un accès rapide à l'avenir, cliquez sur **+**. Au plus 12 couleurs peuvent être ajoutées à la liste.

REMARQUE : Pour supprimer une pastille de couleur existante de la liste, cliquez dessus avec le bouton droit de la souris.

Morph (Morphe)

Descriptions

3. Répétez les étapes précédentes pour spécifier la **Color 2 (Couleur 2)** comme couleur d'éclairage de fin.
4. Faites glisser le curseur **BRIGHTNESS (LUMINOSITÉ)** pour ajuster la luminosité de la couleur.
5. Faites glisser le curseur **TEMPO** pour ajuster la vitesse de transition.

Pulse

Descriptions

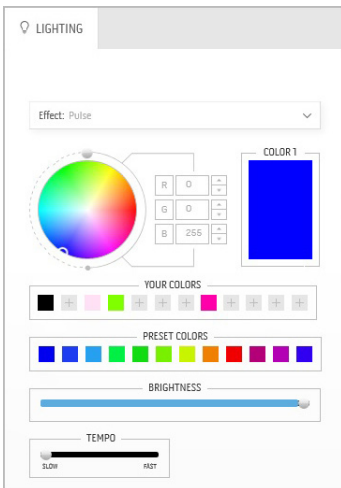

L'effet fait clignoter la lumière avec une courte pause.

Pour effectuer des ajustements :

1. Choisissez une couleur préférée dans la palette de couleurs ou la liste des **PRESET COLORS (COULEURS PRÉDÉFINIES)**. La couleur sélectionnée et ses codes de couleur RVB seront affichés dans le champ de droite.

REMARQUE : Pour changer la couleur, utilisez les boutons fléchés haut et bas situés à côté des zones R/V/B pour modifier les codes de couleur.

2. Pour ajouter la couleur sélectionnée à la liste de **YOUR COLORS (VOS COULEURS)** pour un accès rapide à l'avenir, cliquez sur . Au plus 12 couleurs peuvent être ajoutées à la liste.

REMARQUE : Pour supprimer une pastille de couleur existante de la liste, cliquez dessus avec le bouton droit de la souris.

3. Faites glisser le curseur **BRIGHTNESS (LUMINOSITÉ)** pour ajuster la luminosité de la couleur.
 4. Faites glisser le curseur **TEMPO** pour ajuster la vitesse de pulsation.
-

Color (Couleur)

Descriptions



L'effet donne à la lumière LED une seule couleur statique.

Pour effectuer des ajustements :

1. Choisissez une couleur préférée dans la palette de couleurs ou la liste des **PRESET COLORS (COULEURS PRÉDÉFINIES)**. La couleur sélectionnée et ses codes de couleur RVB seront affichés dans le champ de droite.

REMARQUE : Pour changer la couleur, utilisez les boutons fléchés haut et bas situés à côté des zones R/V/B pour modifier les codes de couleur.

2. Pour ajouter la couleur sélectionnée à la liste de **YOUR COLORS (VOS COULEURS)** pour un accès rapide à l'avenir, cliquez sur . Au plus 12 couleurs peuvent être ajoutées à la liste.

REMARQUE : Pour supprimer une pastille de couleur existante de la liste, cliquez dessus avec le bouton droit de la souris.

3. Faites glisser le curseur **BRIGHTNESS (LUMINOSITÉ)** pour ajuster la luminosité de la couleur.

Spectrum (Spectre)

Descriptions

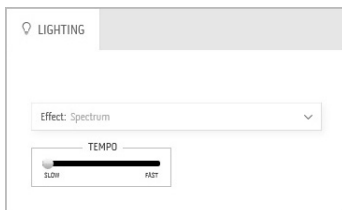

L'effet fait changer la lumière en séquence de spectre : rouge, orange, jaune, vert, bleu, indigo et violet.

Vous pouvez faire glisser le curseur **TEMPO** pour ajuster la vitesse de transition.

REMARQUE : L'option n'est disponible que lorsque vous sélectionnez **All Zones (Toutes les zones)** pour effectuer des ajustements d'éclairage.

Breathing (Clignotant)

Descriptions

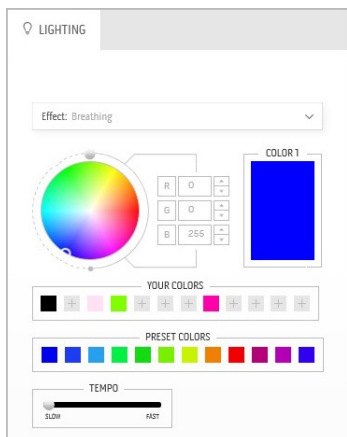

L'effet fait passer la lumière de forte à faible.

Pour effectuer des ajustements :

1. Choisissez une couleur préférée dans la palette de couleurs ou la liste des **PRESET COLORS (COULEURS PRÉDÉFINIES)**. La couleur sélectionnée et ses codes de couleur RVB seront affichés dans le champ de droite.

REMARQUE : Pour changer la couleur, utilisez les boutons fléchés haut et bas situés à côté des zones R/V/B pour modifier les codes de couleur.

2. Pour ajouter la couleur sélectionnée à la liste de **YOUR COLORS (VOS COULEURS)** pour un accès rapide à l'avenir, cliquez sur . Au plus 12 couleurs peuvent être ajoutées à la liste.
3. Faites glisser le curseur **TEMPO** pour ajuster la vitesse de transition.

Dépannage

⚠ MISE EN GARDE : Avant de débuter quelque procédure que ce soit de cette section, suivez les [Consignes de sécurité](#).

Test-Auto

Votre moniteur dispose d'une fonction de test automatique qui vous permet de vérifier s'il fonctionne correctement. Si votre moniteur et votre ordinateur sont connectés correctement mais que l'écran du moniteur reste éteint, effectuez le test automatique du moniteur en suivant ces étapes :

1. Éteignez votre ordinateur et le moniteur.
2. Débranchez le câble vidéo à l'arrière de l'ordinateur. Afin de vous assurer du bon fonctionnement du Test Automatique, déconnectez tous les câbles numériques situés à l'arrière de l'ordinateur.
3. Rallumez le moniteur.

✎ REMARQUE : Une boîte de dialogue doit apparaître à l'écran (sur un arrière-plan noir) si le moniteur ne peut pas détecter un signal vidéo et s'il fonctionne correctement. En mode auto-test, le témoin d'alimentation DÉL est bleue clignotant (couleur par défaut).



✎ REMARQUE : Cette boîte de dialogue apparaîtra également lors du fonctionnement habituel du système en cas de déconnexion ou de dommages du câble vidéo.

4. Éteignez votre moniteur et reconnectez le câble vidéo; puis rallumez votre ordinateur ainsi que votre moniteur.

Si l'écran de votre moniteur n'affiche toujours aucune image après avoir suivi la procédure précédente, vérifiez votre contrôleur vidéo et votre ordinateur, puisque votre moniteur fonctionne correctement.

Diagnostiques intégrés

Votre moniteur a un outil de diagnostic intégré qui vous aide à déterminer si l'anomalie d'écran que vous avez est un problème inhérent à votre moniteur, ou à votre ordinateur et carte vidéo.

 **REMARQUE :** Vous pouvez effectuer le diagnostic intégré quand le câble vidéo est débranché et le monitor est en mode test automatique.

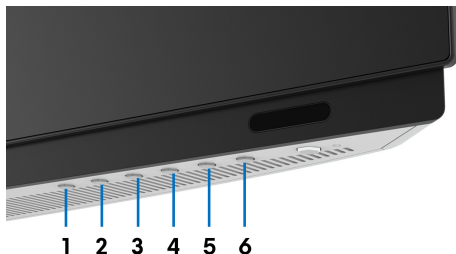

Exécutez le diagnostic intégré :

1. Assurez-vous que l'écran est propre (pas de particules de poussière sur la surface de l'écran).
2. Débranchez le câble vidéo à l'arrière de l'ordinateur ou du moniteur. Le moniteur se rend alors dans le mode de test automatique.
3. Appuyez et maintenez **Bouton 3** pendant 5 secondes. Un écran gris apparaît après 1 seconde.
4. Examinez soigneusement l'écran pour détecter des anomalies.
5. Appuyez **Bouton 3** à nouveau. L'affichage de l'écran doit passer au rouge.
6. Examinez l'écran pour détecter des anomalies quelconques.
7. Répétez les étapes 5 et 6 pour inspecter les écrans de texte vert, bleu, noir et blanc.

Le test est terminé quand l'écran de texte apparaît. Pour quitter, appuyez à nouveau le **Bouton 3**.

Si vous ne détectez pas d'anomalies quelconques lors de l'utilisation de l'outil de diagnostic intégré, le moniteur fonctionne correctement. Vérifiez la carte vidéo et l'ordinateur.

Problèmes généraux

Le tableau suivant contient les informations générales relatives aux problèmes courants du moniteur que vous pouvez rencontrer, et les solutions possibles :

Symptômes courants	Description du problème	Solutions possibles
Pas de vidéo/ Témoin d'alimentation éteinte	Pas d'image	<ul style="list-style-type: none">Assurez-vous que le câble vidéo reliant l'ordinateur et le moniteur est correctement branché et fixé.Vérifiez que la prise de courant marche correctement en branchant un autre appareil électrique dessus.Assurez-vous que le bouton d'alimentation est complètement enfoncé.Assurez-vous que la source d'entrée correcte est sélectionnée dans le menu Source entrée.
Pas de vidéo/ Témoin d'alimentation allumé	Pas d'image ou pas de luminosité	<ul style="list-style-type: none">Augmentez les contrôles de luminosité et de contraste dans le menu Affichage.Effectuez la vérification à l'aide de la fonction de test automatique de l'écran.Vérifiez qu'il n'y a pas de broches tordues ou cassées à l'extrémité du câble vidéo.Exécutez le diagnostic intégré.Assurez-vous que la source d'entrée correcte est sélectionnée dans le menu Source entrée.
Mauvaise mise au point	L'image est floue, trouble ou voilée	<ul style="list-style-type: none">Retirez les câbles de rallonge vidéo.Effectuez la réinitialisation du moniteur aux paramètres d'usine.Modifiez la résolution vidéo pour obtenir le rapport d'aspect correct.
Vidéo tremblante / vacillante	Image comportant des vagues ou un léger mouvement	<ul style="list-style-type: none">Effectuez la réinitialisation du moniteur aux paramètres d'usine.Vérifiez les facteurs environnementaux.Déplacez le moniteur et testez-le dans une autre pièce.

Pixels manquants	L'écran OLED affiche des points	<ul style="list-style-type: none"> Éteignez et rallumez. Certains pixels éteints d'une manière permanente sont un défaut naturel de la technologie OLED. Pour plus d'informations sur la Qualité des moniteurs Dell et la Politique sur les pixels, voir le site de Support de Dell à l'adresse : www.dell.com/support/monitors.
Pixels fixes	L'écran OLED affiche des points lumineux	<ul style="list-style-type: none"> Éteignez et rallumez. Certains pixels éteints d'une manière permanente sont un défaut naturel de la technologie OLED. Pour plus d'informations sur la Qualité des moniteurs Dell et la Politique sur les pixels, voir le site de Support de Dell à l'adresse : www.dell.com/support/monitors.
Problèmes de luminosité	Image trop terne ou trop lumineuse	<ul style="list-style-type: none"> Effectuez la réinitialisation du moniteur aux paramètres d'usine. Ajustez les contrôles de luminosité et de contraste dans le menu Affichage.
Distorsion géométrique	Image mal centrée	<ul style="list-style-type: none"> Effectuez la réinitialisation du moniteur aux paramètres d'usine.
Lignes Horizontales et Verticales	L'écran affiche une ou plusieurs lignes	<ul style="list-style-type: none"> Effectuez la réinitialisation du moniteur aux paramètres d'usine. Effectuez la procédure de test automatique du moniteur et déterminez si de telles lignes apparaissent également dans le mode de test automatique. Vérifiez qu'il n'y a pas de broches tordues ou cassées à l'extrémité du câble vidéo. Exécutez le diagnostic intégré.
Problèmes de synchronisation	L'écran est brouillé ou semble découpé en pièces	<ul style="list-style-type: none"> Effectuez la réinitialisation du moniteur aux paramètres d'usine. Effectuez la procédure de test automatique du moniteur pour déterminer si l'écran brouillé apparaît également dans le mode de test automatique. Vérifiez qu'il n'y a pas de broches tordues ou cassées à l'extrémité du câble vidéo. Redémarrez l'ordinateur en <i>mode sans échec</i>.
Problèmes liés à la sécurité	Signes visibles de fumée ou d'étincelles	<ul style="list-style-type: none"> N'effectuez aucun dépannage. Contactez Dell immédiatement.

Problèmes intermittents	Mauvais fonctionnement marche et arrêt du moniteur	<ul style="list-style-type: none"> Assurez-vous que le câble vidéo reliant l'ordinateur au moniteur est correctement branché et fixé. Effectuez la réinitialisation du moniteur aux paramètres d'usine. Effectuez la procédure de test automatique du moniteur pour déterminer si le problème intermittent se produit dans le mode de test automatique.
Couleur manquante	Couleur d'image manquante	<ul style="list-style-type: none"> Effectuez la vérification à l'aide de la fonction de test automatique de l'écran. Assurez-vous que le câble vidéo reliant l'ordinateur au moniteur est correctement branché et fixé. Vérifiez qu'il n'y a pas de broches tordues ou cassées à l'extrémité du câble vidéo.
Mauvaise couleur	La couleur de l'image n'est pas bonne	<ul style="list-style-type: none"> Changez les réglages des Modes de pré réglage dans le menu OSD Jeux en fonction de l'application. Réglez la valeur Gain/Décalage/Hue/Saturation sous Couleur Perso dans le menu OSD Jeux. Exécutez le diagnostic intégré.

Problèmes spécifiques au produit

Symptômes spécifiques	Description du problème	Solutions possibles
L'image à l'écran est trop petite	L'image est centrée à l'écran mais n'occupe pas toute la zone d'affichage	<ul style="list-style-type: none"> Effectuez la réinitialisation du moniteur aux paramètres d'usine.
Impossible de régler le moniteur avec les boutons situés sur le panneau avant	L'OSD n'apparaît pas à l'écran	<ul style="list-style-type: none"> Éteignez le moniteur, débranchez le cordon d'alimentation puis rebranchez-le et rallumez le moniteur. Le menu OSD est peut-être verrouillé. Appuyez pendant 4 secondes sur le bouton du menu/fonction à côté du bouton d'alimentation pour déverrouiller.

Aucun signal d'entrée lorsque l'utilisateur appuie sur les commandes	Pas d'image, la diode est éteinte	<ul style="list-style-type: none"> • Vérifiez la source du signal. Assurez-vous que l'ordinateur n'est pas en mode d'économie d'énergie en déplaçant la souris ou en appuyant sur une touche du clavier. • Vérifiez que le câble de signal est correctement branché. Rebranchez-le si nécessaire. • Réinitialisez l'ordinateur ou le lecteur vidéo.
L'image ne remplit pas tout l'écran	L'image ne peut pas remplir la hauteur ou la largeur de l'écran	<ul style="list-style-type: none"> • En raison des différents formats vidéo (proportions), le moniteur peut s'afficher en plein écran. • Exécutez le diagnostic intégré.
Rétention d'image en raison d'une image statique laissée sur le moniteur de façon prolongée	L'ombre faible d'une image statique affichée apparaît sur l'écran	<ul style="list-style-type: none"> • Réglez l'écran pour qu'il s'éteigne après quelques minutes d'inactivité. Ces paramètres peuvent être réglés dans les Options d'alimentation de Windows ou dans le réglage Économiseur d'énergie de Mac. • Vous pouvez également utiliser un écran de veille qui change dynamiquement.
Inégalité de luminance ou de couleur des images à l'écran	Des taches visibles (claires ou sombres) ou des lignes ou des muras apparaissent à l'écran	<ul style="list-style-type: none"> • Effectuez la fonction d'Rafraîchir pixel ou d'Rafraîchir panneau. Voir Maintenance du panneau OLED.

Problèmes spécifiques à l'interface Universal Serial Bus (USB)

Symptômes spécifiques	Description du problème	Solutions possibles
L'interface USB ne fonctionne pas	Les périphériques USB ne fonctionnent pas	<ul style="list-style-type: none"> • Vérifiez que votre moniteur est allumé. • Rebranchez le câble montant sur votre ordinateur. • Reconnectez les périphériques USB (connecteur en aval). • Éteignez et rallumez de nouveau le moniteur. • Redémarrez l'ordinateur. • Certains périphériques USB tels que les HDD portables nécessitent un courant électrique plus élevé, branchez le périphérique directement sur votre ordinateur.

L'interface USB 3.0 Super vitesse est lente	Les périphériques USB 3.0 Super vitesse fonctionnent lentement voire pas du tout	<ul style="list-style-type: none"> ▪ Vérifiez que votre ordinateur est compatible USB 3.0. ▪ Certains ordinateurs ont à la fois des ports USB 3.0, USB 2.0 et des ports USB 1.1. Assurez-vous que vous utilisez le bon port USB. ▪ Rebranchez le câble montant sur votre ordinateur. ▪ Reconnectez les périphériques USB (connecteur en aval). ▪ Redémarrez l'ordinateur.
Les périphériques USB sans fil cessent de fonctionner quand un périphérique USB 3.0 est branché	Les périphériques USB sans fil répondent lentement ou ne fonctionnent que lorsque la distance entre eux et leur récepteur diminue	<ul style="list-style-type: none"> ▪ Augmentez la distance entre les périphériques USB 3.0 et le récepteur sans fil USB. ▪ Positionnez le récepteur USB sans fil aussi près que possible des périphériques USB sans fil. ▪ Utilisez un câble d'extension USB pour positionner le récepteur USB sans fil aussi loin que possible du port USB 3.0.

Appendice

MISE EN GARDE : Consignes de sécurité

⚠ MISE EN GARDE : L'utilisation de commandes, réglages ou procédures autres que spécifiés dans cette documentation peut causer l'exposition à un choc, à des risques électriques, et/ou à des risques mécaniques.

Pour des informations sur les consignes de sécurité, voir les Informations relatives à la sécurité, à l'environnement et à la réglementation.

Déclaration de la FCC (États-Unis seulement) et autres informations réglementaires

Pour la déclaration de la FCC et les autres informations réglementaires, visitez le site Web suivant sur la conformité : www.dell.com/regulatory_compliance.

Contacteur Dell

Pour les clients aux États-Unis, appelez le 800-WWW-DELL (800-999-3355).

✍ REMARQUE : Si vous n'avez pas de connexion Internet active, vous pouvez trouver l'information pour nous contacter sur votre facture d'achat, votre bordereau d'emballage, votre relevé ou le catalogue des produits Dell.

Dell offre plusieurs options de services et d'assistance téléphonique et en ligne. Leur disponibilité est différente suivant les pays et les produits, et certains services peuvent ne pas vous être offerts dans votre région.

- Assistance technique en ligne: www.dell.com/support/monitors
- Contacter Dell: www.dell.com/contactdell

Base de données de l'UE sur les produits pour l'étiquetage énergétique et fiche d'information sur les produits

AW5520QF : <https://eprel.ec.europa.eu/qr/347818>