



# Alienware AW2721D monitor

## Uputstvo za korišćenje

Model: AW2721D  
Regulatorni model: AW2721Db

A L I E N W A R E™ 

# Napomene, mere opreza i upozorenja

-  **NAPOMENA: NAPOMENA** označava važne informacije koje vam pomažu da na bolji način iskoristite svoj računar.
-  **OPREZ: OPREZ** označava potencijalno oštećenje hardvera ili gubitak podataka ukoliko se uputstva ne prate.
-  **UPOZORENJE: UPOZORENJE** označava mogućnost za oštećenje imovine, telesnu povredu ili smrt.

© 2020 Dell Inc. ili njenih podružnica. Sva prava zadržana. Dell, EMC i drugi zaštitni znaci su zaštitni znaci kompanije Dell Inc. ili njenih filijala. Drugi zaštitni znaci su vlasništvo odgovarajućih vlasnika.

2020 - 12

Rev. A01

# Sadržaj

<b>Bezbednosna uputstva</b> .....	<b>6</b>
<b>O vašem monitoru</b> .....	<b>7</b>
Sadržaj pakovanja .....	7
Karakteristike proizvoda .....	9
Identifikacija delova i kontrola .....	10
Prednja strana .....	10
Pogled odozgo .....	11
Zadnja strana .....	11
Zadnja i donja strana .....	13
Specifikacije monitora .....	16
Specifikacije rezolucije .....	17
Podržani režimi video zapisa .....	18
Unapred određeni režimi prikaza .....	18
Električne specifikacije .....	20
Fizičke karakteristike .....	21
Ekološke karakteristike .....	22
Raspored pinova .....	23
Plug and Play mogućnost .....	25
Interfejs univerzalnog serijskog busa (USB) .....	25
USB 3.2 Gen1 (5 Gb/s) konektor za otpremanje .....	25
USB 3.2 Gen1 (5 Gb/s) konektor za preuzimanje .....	26
USB portovi .....	26
Kvalitet LCD monitora i politika piksela .....	27
Ergonomija .....	27
Rukovanje i premeštanje monitora .....	29
Smernice za održavanje .....	30
Čišćenje vašeg monitora .....	30

<b>Podešavanje monitora</b> .....	<b>31</b>
Pričvršćivanje stalka .....	31
Povezivanje računara .....	35
Uklanjanje stalka monitora .....	36
VESA zidna montaža (opcionarno) .....	38
<b>Rukovanje monitorom</b> .....	<b>39</b>
Uključivanje monitora .....	39
Korišćenje kontrola džojstika .....	39
Korišćenje kontrola na zadnjoj ploči .....	40
Korišćenje menija prikaza na ekranu (OSD) .....	41
Pristupanje meniju sistema .....	41
OSD poruke upozorenja .....	54
Podešavanje maksimalne rezolucije .....	55
Korišćenje naginjanja, okretanja i vertikalnog proširenja .	56
Nastavci za naginjanje i okretanje .....	56
Vertikalno proširenje .....	57
Rotiranje monitora .....	57
Zarotirajte u smeru kretanja kazaljki na satu .....	58
Zarotirajte u smeru suprotnom smeru kretanja kazaljki na satu . . .	58
Podešavanje postavki rotacije ekrana vašeg sistema . . . . .	59
<b>Korišćenje aplikacije AlienFX</b> .....	<b>60</b>
Preduslovi .....	60
Instaliranje AWCC-a preko ažuriranja Windowsa .....	60
Instaliranje AWCC-a sa veb-sajta Dell podrške .....	60
Rad sa AlienFX prozorom .....	61
Kreiranje teme .....	63
Podešavanje efekata osvetljenja .....	64
<b>Rešavanje problema</b> .....	<b>68</b>
Samotestiranje .....	68

Ugrađena dijagnostika .....	69
Uobičajeni problemi .....	70
Problemi specifični za proizvod.....	73
Problemi specifični za univerzalni serijski bus (USB) .....	74
<b>Dodatak .....</b>	<b>76</b>
FCC obaveštenja (samo SAD) i druge regulatorne informacije .....	76
Kontaktirajte Dell .....	76
EU baza podataka proizvoda za energetska oznaku i list sa informacijama o proizvodu .....	76

# Bezbednosna uputstva





- △ **OPREZ: Korišćenje komandi, podešavanja ili procedura koje nisu navedene u dokumentaciji može dovesti do izloženosti strujnom udaru, električnim opasnostima i/ili mehaničkim opasnostima.**
- Postavite monitor na čvrstu površinu i pažljivo rukujte njime. Ekran je lomljiv i može da se ošteti ako se ispusti ili naglo udari.
  - Uvek proverite da li električne specifikacije monitora odgovaraju napajanju naizmeničnom strujom u vašoj oblasti.
  - Čuvajte monitor na sobnoj temperaturi. Preterana hladnoća ili visoke temperature mogu negativno da utiču na tečni kristal ekrana.
  - Ne izlažite monitor jakim vibracijama ili jakim udarima. Na primer, ne stavljajte monitor u prtljažnik automobila.
  - Isključite monitor iz struje ako neće biti korišćen u dužem periodu.
  - Da biste izbegli električni udar, ne pokušavajte da uklanjate bilo kakav poklopac ili da dodirujete nešto unutar monitora.





# O vašem monitoru

## Sadržaj pakovanja

Vaš monitor se isporučuje sa komponentama prikazanim u nastavku. Ako bilo koja komponenta nedostaje, kontaktirajte Dell tehničku podršku. Za više informacija pogledajte [Kontaktirajte Dell](#).

 **NAPOMENA: Neke komponente mogu biti opcionalne i možda se ne isporučuju uz vaš monitor. Neke funkcije ili mediji možda neće biti dostupni u određenim zemljama.**

Slika komponente	Opis komponente
	Displej
	Držać stalka
	Postolje stalka
	U/I poklopac

	<p>Kabl za napajanje (varira u zavisnosti od zemlje)</p>
	<p>Kabl DisplayPort na DisplayPort (1,8 metara)</p>
	<p>Mini DisplayPort za DisplayPort kabl (1,8 metara)</p>
	<p>USB 3.2 Gen1 (5 Gb/s) kabl za otpremanje (omogućava USB portove na monitoru, 1,8 metara)</p>
	<ul style="list-style-type: none"> <li>▪ Vodič za brzo podešavanje</li> <li>▪ Bezbednosne, regulativne i informacije o zaštiti životine sredine</li> <li>▪ Alienware pozdravna kartica</li> </ul>



## Karakteristike proizvoda

**Alienware AW2721D** monitor karakteriše tehnologija aktivne matrice, tankoslojnih tranzistora (TFT), displeja sa tečnim kristalima (LCD) i LED pozadinskog osvetljenja. Karakteristike monitora uključuju:

- Oblast prikaza od 68,47 cm (27 inča) (po dijagonali). Rezolucija: Do 2560 x 1440 kroz DisplayPort i HDMI, sa podrškom preko celog ekrana ili manjim rezolucijama, podržava veliku brzinu osvežavanja od 240 Hz.
- NVIDIA® G-SYNC® ULTIMATE monitor sa brzim vremenom odziva od 1 ms sivo na sivom u **Extreme (Ekstremni)** režim\*.
- Opseg boja od 131,3% sRGB i DCI P3 98%.
- Mogućnosti podešavanja koje obuhvataju naginjanje, zakretanje, okretanje i podešavanje visine.
- Prenosivi stalak i oznaka Udruženja za standarde video elektronike (VESA™) montažni otvori od 100 mm za fleksibilna rešenja montaže.
- Digitalno povezivanje preko 1 DisplayPort porta i 2 HDMI porta.
- Opremljen sa: 1 SuperSpeed USB 5 Gb/s (USB 3.2 Gen1) tip B port za otpremanje, 1 SuperSpeed USB 5 Gb/s (USB 3.2 Gen1) tip A port za preuzimanje i punjenje i 3 SuperSpeed USB 5 Gb/s (USB 3.2 Gen1) tip A port za preuzimanje.
- Plug and play mogućnost ukoliko je podržava vaš sistem.
- Prilagođavanja prikaza na ekranu (OSD) za jednostavnost podešavanja i optimizaciju ekrana.
- AW2721D nudi nekoliko unapred određenih režima uključujući FPS (Pucačka igra iz prvog lica), MOBA/RTS (Strategija u realnom vremenu), RPG (Igre uloga), SPORTS (Trke), kao i tri prilagodljiva režima igre za prioritete korisnika. Pored toga, ključne poboljšane igračke opcije, kao što su Timer (Tajmer), Frame Rate (Brzina smenjivanja kadrova) i Display Alignment (Poravnanje ekrana) su obezbeđene radi poboljšanja performansi igrača i da bi pružile najbolje prednosti u igri.
- $\leq 0,3$  W u režim pripravnosti.
- VESA DisplayHDR™ 600.
- Optimizuje prijatnost za oči pomoću ekrana bez treperenja.

**⚠ UPOZORENJE: Mogući dugotrajni efekti emisije plavog svetla sa monitora mogu da izazovu oštećenje očiju, uključujući zamor očiju, digitalno naprezanje očiju i tako dalje. Funkcija ComfortView je dizajnirana da smanji količinu plavog svetla emitovanog sa monitora da bi optimizovala prijatnost za oči.**

\*Vreme odziva sivo na sivom od 1 ms se može postići u režimu **Extreme (Ekstremni)** da bi se smanjilo vidljivo zamagljenje pokreta i povećala odzivnost slike. Međutim, to može da uvede manje i primetne vizuelne artefakte na slici. Pošto su sva podešavanja sistema i potrebe gejmera različiti, Alienware preporučuje da korisnici eksperimentišu sa različitim režimima kako bi pronašli podešavanje koje im odgovara.

## Identifikacija delova i kontrola

### Prednja strana

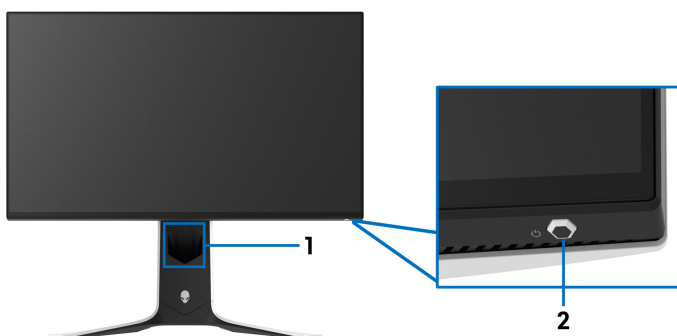

Oznaka	Opis	Upotreba
1	Otvor za organizovanje kablova (sa prednje strane stalka)	Za uredno organizovanje kablova.
2	Dugme za uključivanje i isključivanje (sa LED indikatorom)	Za uključivanje ili isključivanje monitora. Neprekidno plavo svetlo označava da je monitor uključen i da normalno funkcioniše. Trepćuće belo svetlo označava da je monitor u Režim pripravnosti.

## Pogled odozgo

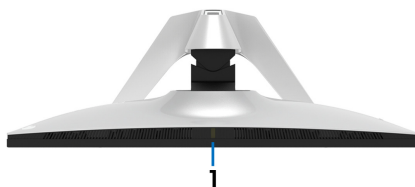

Oznaka	Opis	Upotreba
1	Senzor ambijentalnog svetla	Detektuje ambijentno osvetljenje i podešava osvetljenje displeja u skladu sa tim. Za više informacija, pogledajte <b>Ambient Light Sensor (Senzor ambijentalnog svetla)</b> .

## Zadnja strana

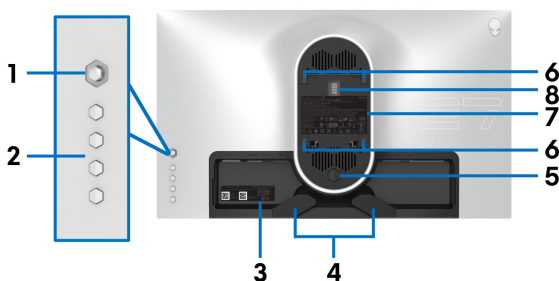

## Zadnja strana bez stalka monitora

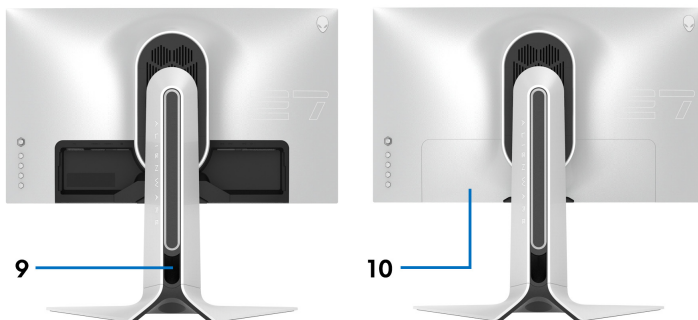

## Zadnja strana sa stalkom monitora

Oznaka	Opis	Upotreba
1	Džojstik	Koristi se za kontrolu OSD menija.
2	Funkcijski tasteri	Za više informacija, pogledajte <a href="#">Rukovanje monitorom</a> .
3	Bar kod, serijski broj i nalepnica sa servisnom oznakom	Pogledajte ovu nalepnicu ukoliko morate da kontaktirate Dell za tehničku podršku. Servisna oznaka je jedinstveni alfanumerički identifikator koji omogućava tehničarima Dell servisa da identifikuju hardverske komponente u vašem monitoru i pristupe informacijama o garanciji.
4	Stezaljke za organizovanje kablova ( 2)	Za uredno organizovanje kablova.
5	Dugme za oslobađanje stalka	Oslobađa stalak od monitora.
6	VESA montažni otvori (100 mm x 100 mm - iza VESA poklopca)	Zidna montaža monitora korišćenjem kompleta za zidnu montažu koji je kompatibilan sa VESA (100 mm x 100 mm).
7	Regulatorna nalepnica	Navodi regulatorna odobrenja.
8	Konektor za bazu sa osvetljenjem	Kada je držač stalka pričvršćen za monitor, baza dovodi energiju do svetla na držaču.
9	Otvor za organizovanje kablova (sa zadnje strane stalka)	Za organizovanje kablova njihovim provlačenjem kroz otvor.
10	U/I poklopac	Štiti U/I portove.

## Zadnja i donja strana

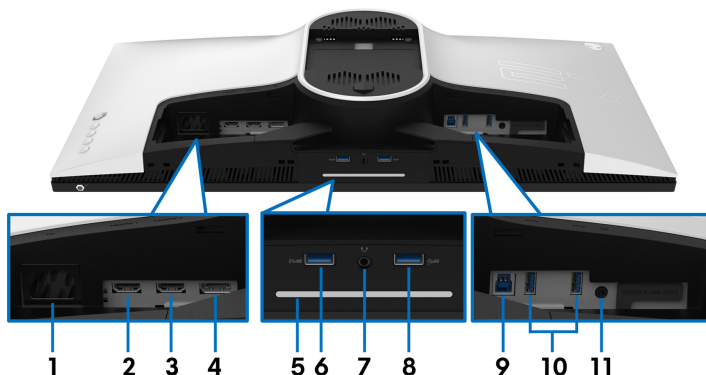

### Zadnja i donja strana bez stalka monitora

Oznaka	Opis	Upotreba
1	Konektor za napajanje	Povežite kabl za napajanje (isporučuje se sa monitorom).
2	HDMI port (HDMI 1)	Povežite svoj računar HDMI kablom.
3	HDMI port (HDMI 2)	Povežite svoj računar HDMI kablom.
4	DisplayPort	<ul style="list-style-type: none"><li>Povežite svoj računar pomoću DisplayPort-DisplayPort kabla (isporučuje se uz monitor).</li></ul> ili <ul style="list-style-type: none"><li>Povežite svoj računar pomoću mini-DisplayPort-DisplayPort kabla (isporučuje se uz monitor).</li></ul>

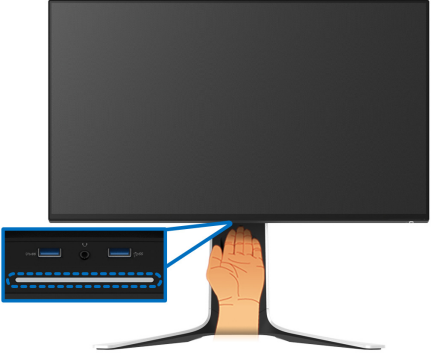
<p><b>5</b></p>	<p>Lampice na donjoj strani monitora</p>	<p>Kada je podešavanje monitora završeno, dodirnite senzor pri dnu displeja kako biste uključili ili isključili lampice na donjoj strani monitora.</p> 														
<p><b>NAPOMENA:</b> Fabrička podešavanja su uključena, a lampice na donjoj strani monitora su aktivne ako je povezan kabl za napajanje. Za promenu podrazumevanih podešavanja, pogledajte <a href="#">AlienFX Lighting (AlienFX osvetljenje)</a>.</p> <p><b>NAPOMENA:</b> Kada je <a href="#">Spectrum (Spektar)</a> funkcija <b>Uključena</b>, lampice na donjoj strani monitora su isključene.</p> <table border="1" data-bbox="221 874 994 1206"> <thead> <tr> <th rowspan="2">Stanje monitora</th> <th colspan="2">Status lampica na donjoj strani monitora</th> </tr> <tr> <th>Kada je <b>Spectrum (Spektar)</b> isključen</th> <th>Kada je <b>Spectrum (Spektar)</b> uključen</th> </tr> </thead> <tbody> <tr> <td>Uključeno</td> <td>Omogućeno</td> <td>Onemogućeno</td> </tr> <tr> <td>Nema signala</td> <td>Omogućeno</td> <td>Onemogućeno</td> </tr> <tr> <td>Pripravnost</td> <td>Omogućeno</td> <td>Onemogućeno</td> </tr> </tbody> </table>			Stanje monitora	Status lampica na donjoj strani monitora		Kada je <b>Spectrum (Spektar)</b> isključen	Kada je <b>Spectrum (Spektar)</b> uključen	Uključeno	Omogućeno	Onemogućeno	Nema signala	Omogućeno	Onemogućeno	Pripravnost	Omogućeno	Onemogućeno
Stanje monitora	Status lampica na donjoj strani monitora															
	Kada je <b>Spectrum (Spektar)</b> isključen	Kada je <b>Spectrum (Spektar)</b> uključen														
Uključeno	Omogućeno	Onemogućeno														
Nema signala	Omogućeno	Onemogućeno														
Pripravnost	Omogućeno	Onemogućeno														
<p><b>6</b></p>	<p>SuperSpeed USB 5 Gb/s (USB 3.2 Gen1) tip A port za preuzimanje i punjenje</p>	<p>Povežite da biste punili svoj USB uređaj.</p>														

7	Port za slušalice	Povežite slušalice ili zvučnike. <b>OPREZ: Povećanje audio izlaza preko 50% na kontroli za jačinu zvuka ili ekvilajzeru može da poveća izlazni napon na slušalicama i time poveća nivo zvučnog pritiska.</b>
8, 10	SuperSpeed USB 5 Gb/s (USB 3.2 Gen1) tip A port za preuzimanje (3)	Povežite svoj USB 3.2 Gen1 (5 Gb/s) uređaj.* <b>NAPOMENA:</b> Da biste koristili ove portove, morate da povežete USB kabl (isporučuje se uz monitor) na USB port za otpremanje na monitoru i na vašem računaru.
9	SuperSpeed USB 5 Gb/s (USB 3.2 Gen1) tip B port za otpremanje	Povežite USB kabl (isporučuje se uz monitor) na ovaj port i vaš računari da biste omogućili USB portove na monitoru.
11	Priključak linijskog izlaza	Povežite svoje zvučnike. <b>NAPOMENA:</b> Ovaj priključak ne podržava slušalice.

\*Da biste izbegli smetnje signala kada je bežični USB uređaj povezan na USB port za preuzimanje, ne preporučuje se da povežete bilo koji drugi USB uređaj na susedni port.

## Specifikacije monitora

Model	AW2721D
Tip ekrana	Aktivna matrica - TFT LCD
Tehnologija panela	IPS
Odnos širina/visina	16:9
Vidljiva slika	
Dijagonala	684,7 mm (27,0 in)
Širina (aktivno područje)	596,7 mm (23,49 in)
Visina (aktivno područje)	335,7 mm (13,21 in)
Ukupno područje	200301,7 mm <sup>2</sup> (310,30 in <sup>2</sup> )
Dubina piksela	0,2331 mm x 0,2331 mm
Piksela po inču (PPI)	109
Ugao gledanja	
Vertikalno	178° (tipično)
Horizontalno	178° (tipično)
Osvetljenost	450 cd/m <sup>2</sup> (tipično) 600 cd/m <sup>2</sup> (HDR vršni)
Kontrastni odnos	1000 prema 1 (tipično)
Premaz maske ekrana	Zaštita od reflektovane svetlosti sa tvrdoćom do 3H
Pozadinsko osvetljenje	Sistem LED osvetljenja ivica
Vreme odziva	<ul style="list-style-type: none"><li>• 1 ms sivo na sivom u <b>Extreme (Ekstremni)</b> režim*</li><li>• 2 ms sivo na sivom u <b>Super Fast (Super brzi)</b> režim</li><li>• 3 ms sivo na sivom u <b>Fast (Brzi)</b> režim</li></ul> <p>*Vreme odziva sivo na sivom od 1 ms se može postići u režimu <b>Extreme (Ekstremni)</b> da bi se smanjilo vidljivo zamagljenje pokreta i povećala odzivnost slike. Međutim to može da uvede manje i primetne vizuelne artefakte na slici. Pošto su sva podešavanja sistema i potrebe gejmera različiti, Alienware preporučuje da korisnici eksperimentišu sa različitim režimima kako bi pronašli podešavanje koje im odgovara.</p>



Dubina boja	1,07 milijardi boja
Opseg boja	131,3% sRGB i DCI P3 98%
Ugrađeni uređaji	<ul style="list-style-type: none"> <li>▪ SuperSpeed USB 5 Gb/s (USB 3.2 Gen1) čvorište (sa 1 USB 3.2 Gen1 (5 Gb/s) port za otpremanje)</li> <li>▪ 4 x USB 5 Gb/s (USB 3.2 Gen1) port za preuzimanje (uključujući 1 port koji podržava funkciju punjenja)</li> </ul>
Povezivanje	<ul style="list-style-type: none"> <li>▪ 1 x DisplayPort verzije 1.4 (pozadi)</li> <li>▪ 2 x HDMI port verzije 2.0 (pozadi)</li> <li>▪ 1 x USB 3.2 Gen1 (5 Gb/s) port za otpremanje (pozadi)</li> <li>▪ 4 x USB 3.2 Gen1 (5 Gb/s) port za preuzimanje (odozdo: 2; pozadi: 2)</li> <li>▪ 1 x port za slušalice (odozdo)</li> <li>▪ 1 x priključak linijskog audio izlaza (pozadi)</li> </ul>
Širina okvira (od ivice monitora do aktivnog područja)	
Gore	5,5 mm
Levo/desno	5,5 mm/5,5 mm
Dole	14,9 mm
Podesivost	
Stalak podesive visine	0 mm do 130 mm
Nagib	-5° do 21°
Zakretanje	-20° do 20°
Okretanje	-90° do 90°

## Specifikacije rezolucije

Model	AW2721D
Opseg horizontalnog skeniranja	<ul style="list-style-type: none"> <li>▪ DisplayPort 1.4: 255 do 255 kHz (automatski)</li> <li>▪ HDMI 2.0: 30 do 222 kHz (automatski)</li> </ul>
Opseg vertikalnog skeniranja	<ul style="list-style-type: none"> <li>▪ DisplayPort 1.4: 1 do 240 Hz (automatski)</li> <li>▪ HDMI 2.0: 24 do 144 Hz (automatski)</li> </ul>
Maksimalna unapred određena rezolucija	<ul style="list-style-type: none"> <li>▪ DisplayPort: 2560 x 1440 @ 240 Hz</li> <li>▪ HDMI: 2560 x 1440 @ 144 Hz</li> </ul>

## Podržani režimi video zapisa

<b>Model</b>	<b>AW2721D</b>
Mogućnosti prikazivanja video zapisa (HDMI & DisplayPort reprodukcija)	480p, 576p, 720p, 1080p, QHD

## Unapred određeni režimi prikaza

### HDMI režimi prikaza

Režim prikaza	Horizontalna frekvencija (kHz)	Vertikalna frekvencija (Hz)	Nominalna frekvencija piksela (MHz)	Polaritet sinhronizacije (horizontalni/vertikalni)
VESA, 640 x 480	31,47	60	25,175	-/-
VESA, 800 x 600	37,88	60	40	+/+
VESA, 1024 x 768	48,36	60	65	-/-
640 x 480p	31,48	60	25,18	-/-
720 x 480p	31,5	60	27,03	-/-
720 x 576p	31,25	50	27	-/-
1280 x 720p @ 50 Hz	37,5	50	74,25	+/+
1280 x 720p @ 60 Hz	45	60	74,25	+/+
1920 x 1080p @ 24 Hz	27	24	74,25	+/+
1920 x 1080p @ 50 Hz	56,25	50	148,5	+/+
1920 x 1080p @ 60 Hz	67,5	60	148,5	+/+
1920 x 1080p @ 120 Hz	135	120	297	+/+
2560 x 1440 @ 60 Hz	89,43	60	243,25	+/-
2560 x 1440 @ 100 Hz	150,9	100	410,5	+/-
2560 x 1440 @ 120 Hz	183	120	497,75	+/-
2560 x 1440 @ 144 Hz	222,2	144	597,69	+/-

## DP režimi prikaza

Režim prikaza	Horizontalna frekvencija (kHz)	Vertikalna frekvencija (Hz)	Nominalna frekvencija piksela (MHz)	Polaritet sinhronizacije (horizontalni/vertikalni)
VESA, 640 x 480	31,47	60	25,175	-/-
VESA, 800 x 600	37,88	60	40	-/-
VESA, 1024 x 768	48,36	60	65	-/-
2560 x 1440 @ 60 Hz	89,43	60	243,25	+/-
2560 x 1440 @ 100 Hz	150,92	100	410,5	+/-
2560 x 1440 @ 120 Hz	183	120	497,75	+/-
2560 x 1440 @ 144 Hz	222,2	144	597,69	+/-
2560 x 1440 @ 200 Hz	317,2	200	862,75	+/-
2560 x 1440 @ 240 Hz	388,5	240	1056,75	+/-

 **NAPOMENA: Ovaj monitor podržava NVIDIA® G-SYNC® ULTIMATE.**  
Za informacije o grafičkim karticama koja podržava opciju NVIDIA® G-SYNC® ULTIMATE, pogledajte [www.geforce.com](http://www.geforce.com).

 **NAPOMENA: Da bi se dobile pune NVIDIA® G-SYNC® ULTIMATE funkcionalnosti i iskustvo, morate da se pobrinete da monitor bude direktno povezan na HDMI ili DisplayPort sa direktnim izlazom sa Nvidia Graphics kartice na vašem računaru.**

## Električne specifikacije

Model	AW2721D
Ulazni video signali	HDMI 2.0/DisplayPort 1.4, 600 mV za svaku diferencijalnu liniju, ulazna impedansa od 100 $\Omega$ po diferencijalnom paru
AC ulazni napon/frekvencija/struja	100 VAC to 240 VAC / 50 Hz ili 60 Hz $\pm$ 3 Hz / 1,8 A (tipično)
Vršna indukovana struja	<ul style="list-style-type: none"><li>▪ 120 V: 40 A (maks.) pri 0°C (hladan start)</li><li>▪ 220 V: 80 A (maks.) pri 0°C (hladan start)</li></ul>
Potrošnja struje	<ul style="list-style-type: none"><li>▪ 0,2 W (režim Isključeno)<sup>1</sup></li><li>▪ 0,3 W (režim Pripravnosti)<sup>1</sup></li><li>▪ 31 W (režim Uključeno)<sup>1</sup></li><li>▪ 95 W (maks.)<sup>2</sup></li><li>▪ 22,69 W (Pon)<sup>3</sup></li><li>▪ 72,25 kWh (TEC)<sup>3</sup></li></ul>

<sup>1</sup> Kao što je definisno u EU 2019/2021 i EU 2019/2013.

<sup>2</sup> Podešavanje maks. osvetljenja i kontrasti sa maksimalnim strujnim opterećenjem na svim USB portovima.

<sup>3</sup> Pon: Potrošnja energije režima Uključeno se meri u odnosu na režim za Energy Star testove.

TEC: Ukupna potrošnja energije u kWh izmerena u odnosu na režim za ENERGY STAR testove.

Ovaj dokument može se koristiti samo u informativne svrhe i odražava rad u laboratorijskim uslovima. Vaš proizvod može da radi drugačije, u zavisnosti od softvera, komponenti i periferijskih uređaja koje ste naručili i neće imati obavezu da ažurira takve informacije.

Shodno tome, korisnik ne treba da se oslanja na ove informacije prilikom donošenja odluka o električnim tolerancijama ili drugim stvarima. Nema izričitih ili podrazumevanih garancija u pogledu tačnosti i potpunosti.

## Fizičke karakteristike

<b>Model</b>	<b>AW2721D</b>
<b>Tip signalnog kabla</b>	<ul style="list-style-type: none"><li>• Digitalni: HDMI, 19-pinski (kabl nije uključen)</li><li>• Digitalni: DisplayPort, 20-pinski</li><li>• Univerzalni serijski bus: USB, 9-pinski</li></ul>
<b>NAPOMENA:</b> Dell monitori su projektovani za optimalan rad sa video kablovima koji su isporučeni uz vaš monitor. Pošto Dell ne može da kontroliše razne dobavljače kablova na tržištu, tip materijala, konektore i procese koji su korišćeni u proizvodnju tih kablova, Dell ne garantuje video performanse za kablove koji nisu isporučeni uz vaš Dell monitor.	
<b>Dimenzije (sa stalkom)</b>	
Visina (produžen)	555,3 mm (21,86 in)
Visina (skraćén)	443,1 mm (17,45 in)
Širina	607,7 mm (23,93 in)
Dubina	251,9 mm (9,92 in)
<b>Dimenzije (bez stalka)</b>	
Visina	356,0 mm (14,02 in)
Širina	607,7 mm (23,93 in)
Dubina	82,4 mm (3,24 in)
<b>Dimenzije stalka</b>	
Visina (produžen)	451,9 mm (17,79 in)
Visina (skraćén)	443,1 mm (17,45 in)
Širina	465,2 mm (18,32 in)
Dubina	251,9 mm (9,92 in)
<b>Težina</b>	
Težina sa ambalažom	15,5 kg (34,17 lb)
Težina sa sklopom stalka i kablovima	10,9 kg (24,03 lb)
Težina bez sklopa stalka (za opciju zidne montaže ili VESA montaže - bez kablova)	6,3 kg (13,89 lb)
Težina sklopa stalka	4,3 kg (9,48 lb)

## Ekološke karakteristike

<b>Model</b>	<b>AW2721D</b>
<b>Usklađeni standardi</b>	
Staklo bez sadržaja arsena i bez žive samo za panel	
<b>Temperatura</b>	
Radna	0°C do 40°C (32°F do 104°F)
Ne-radna	<ul style="list-style-type: none"><li>Memorija: -20°C do 60°C (-4°F do 140°F)</li><li>Isporuka: -20°C do 60°C (-4°F do 140°F)</li></ul>
<b>Vlažnost</b>	
Radna	10% do 80% (bez kondenzacije)
Ne-radna	<ul style="list-style-type: none"><li>Memorija: 5% do 90% (bez kondenzacije)</li><li>Isporuka: 5% do 90% (bez kondenzacije)</li></ul>
<b>Visina</b>	
Radna	5.000 m (16.404 ft) (maksimalno)
Ne-radna	12.192 m (40.000 ft) (maksimalno)
<b>Rasipanje toplote</b>	<ul style="list-style-type: none"><li>324,14 BTU/sat (maksimalno)</li><li>119,42 BTU/sat (tipično)</li></ul>

## Raspored pinova

### DisplayPort konektor

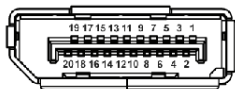

Broj pina	20-pinska strana povezanog signalnog kabela
1	ML3 (n)
2	GND
3	ML3 (p)
4	ML2 (n)
5	GND
6	ML2 (p)
7	ML1 (n)
8	GND
9	ML1 (p)
10	ML0 (n)
11	GND
12	ML0 (p)
13	GND
14	GND
15	AUX (p)
16	GND
17	AUX (n)
18	Detektovano je priključivanje tokom rada
19	Re-PWR
20	+3,3 V DP_PWR

## HDMI konektor

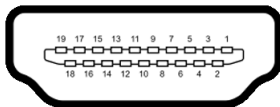

Broj pina	19-pinska strana povezanog signalnog kabla
1	TMDS DATA 2+
2	TMDS DATA 2 SHIELD
3	TMDS DATA 2-
4	TMDS DATA 1+
5	TMDS DATA 1 SHIELD
6	TMDS DATA 1-
7	TMDS DATA 0+
8	TMDS DATA 0 SHIELD
9	TMDS DATA 0-
10	TMDS CLOCK+
11	TMDS CLOCK SHIELD
12	TMDS CLOCK-
13	CEC
14	Rezervisano (nije povezan na uređaju)
15	DDC CLOCK (SCL)
16	DDC DATA (SDA)
17	DDC/CEC uzemljenje
18	+5 V NAPAJANJE
19	DETEKTOVANO JE PRIKLJUČIVANJE TOKOM RADA



## Plug and Play mogućnost

Možete da povežete monitor na bilo koji sistem koji je kompatibilan sa Plug and Play. Monitor automatski obezbeđuje računarskom sistemu svoj EDID (Extended Display Identification Data) korišćenjem protokola kanala za prikaz podataka (DDC) tako da sistem može sam da se konfigurira i optimizuje podešavanja monitora. Većina instalacija monitora je automatska; možete izabrati različita podešavanja po želji. Za više informacija o promeni podešavanja monitora, pogledajte [Rukovanje monitorom](#).

## Interfejs univerzalnog serijskog busa (USB)

Ovaj odeljak vam pruža informacije o USB portovima koji su dostupni na monitoru.

 **NAPOMENA: Ovaj monitor je SuperSpeed USB 5 Gb/s (USB 3.2 Gen1) kompatibilan.**

Brzina prenosa	Brzina protoka podataka	Potrošnja energije*
Super brzina	5 Gb/s	4,5 W (maksimalno, svaki port)
Velika brzina	480 Mb/s	4,5 W (maksimalno, svaki port)
Puna brzina	12 Mb/s	4,5 W (maksimalno, svaki port)

\*Do 2 A na USB portu za preuzimanje (sa  ikonom baterije) sa verzijama uređaja koje su usklađene za punjenje ili sa normalnim USB uređajima.

### USB 3.2 Gen1 (5 Gb/s) konektor za otpremanje

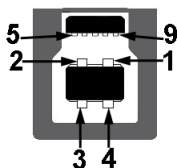

Broj pina	9-pinska strana konektora
1	VCC
2	D-
3	D+
4	GND

5	SSTX-
6	SSTX+
7	GND
8	SSRX-
9	SSRX+

## USB 3.2 Gen1 (5 Gb/s) konektor za preuzimanje





Broj pina	9-pinska strana konektora
1	VCC
2	D-
3	D+
4	GND
5	SSRX-
6	SSRX+
7	GND
8	SSTX-
9	SSTX+

## USB portovi

- 1 x za otpremanje - pozadi
- 2 x za preuzimanje - pozadi
- 2 x za preuzimanje - odozdo

Port za punjenje - port sa  ikonom; podržava mogućnost punjenja brzom strujom do 2 A ukoliko je uređaj kompatibilan sa BC1.2.

 **NAPOMENA: SuperSpeed USB 5 Gb/s (USB 3.2 Gen1) funkcija zahteva SuperSpeed USB 5 Gb/s (USB 3.2 Gen1) kompatibilan računar.**

 **NAPOMENA: USB portovi na monitoru rade samo kada je monitor uključen ili se nalazi u Standby mode (Režim pripravnosti). Ukoliko isključite monitor i ponovo ga uključite, priključenim perifernim uređajima će biti potrebno nekoliko sekundi da povrate normalnu funkcionalnost.**

## Kvalitet LCD monitora i politika piksela

Tokom procesa proizvodnje LCD monitora, nije neuobičajeno da jedan ili više piksela postanu fiksirani u neizmenjenom stanju koje se teško uočava i ne utiče na kvalitet ili upotrebljivost displeja. Za više informacija o kvalitetu Dell monitora i politici piksela, pogledajte [www.dell.com/pixelguidelines](http://www.dell.com/pixelguidelines).

## Ergonomija

△ **OPREZ: Nepravilno ili produženo korišćenje tastature može dovesti do povrede.**

△ **OPREZ: Gledanje u ekran monitora tokom dužih perioda može da dovede do zamora oka.**

Za veću udobnost i efikasnost, vodite računa o sledećim smernicama kada podešavate i koristite vašu računarsku radnu stanicu:

- Računar postavite tako da monitor i tastatura budu direktno ispred vas dok radite. Posebne police su komercijalno dostupne i pomoći će vam da pravilno postavite tastaturu.
- Smanjuje rizik od naprezanja očiju i bolova u vratu/ruci/leđima/ramenu zbog korišćenja monitora tokom dužih vremenskih perioda, preporučujemo vam sledeće:
  1. Udaljite se od ekrana 20 do 28 inča (50-70 cm).
  2. Trepćite češće da biste navlažili oči ili vodom navlažite oči nakon dužeg korišćenja monitora.
  3. Pravite redovne i česte pauze od 20 minuta na svaka dva sata.
  4. Tokom pauza skrenite pogled sa monitora i gledajte u predmet koji je udaljen 20 stopa najmanje 20 sekundi.
  5. Protegnite se kako bi smanjili tenziju u vratu, rukama, leđima i ramenima tokom pauza.
- Pobrinite se da ekran monitora bude u nivou oka ili malo niže kada sedite ispred monitora.
- Podesite nagib monitora, njegovu kontrast i svetlinu.

- Podesite ambijentalno osvetljenje oko vas (kao što su svetla iznad glave, stone lampe i zavese ili roletne na prozorima u blizini) da biste minimalizovali refleksije i odbleske na monitoru ekrana.
- Koristite stolicu koja pruža dobru podršku leđa.
- Ruke držite horizontalno tako da ručni zglobovi budu u neutralnom, udobnom položaju dok koristite tastaturu ili miša.
- Uvek ostavite prostor za oslanjanje ruku dok koristite tastaturu ili miša.
- Ruke moraju neutralno da se oslanjaju na obe strane.
- Pobrinite se da vam stopala ravno stoje na podu.
- Dok sedite, vodite računa o tome da težina vaših nogu leži na stopalima a ne na prednjem delu vašeg sedišta. Prilagodite visinu stolice ili koristite oslonac za stopala ako je neophodno da održavate pravilan položaj.
- Treba da imate raznovrsne radne aktivnosti. Pokušajte da svoj posao organizujete tako da ne morate da sedite i radite u dužim periodima. Pokušajte da stojite ili ustanite i hodajte oko u redovnim intervalima.
- Područje oko stola održavajte bez prepreka i kablova ili kablova za struju koji mogu da ometaju udobno sedenje ili predstavljaju potencijalnu opasnost od saplitanja.

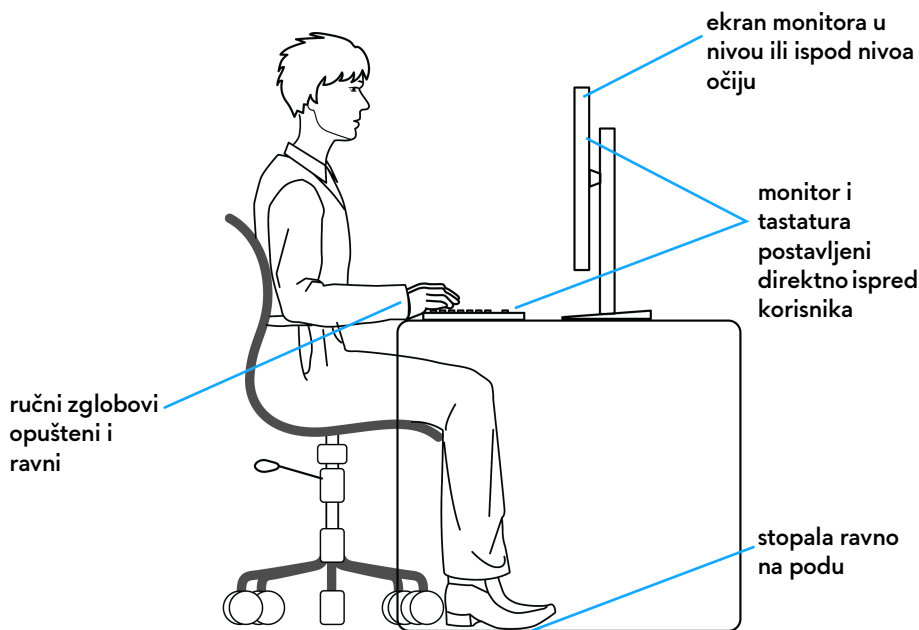

## Rukovanje i premeštanje monitora

Da biste osigurali da se monitorom bezbedno rukuje dok se podiže ili premešta, pratite sledeće smernice:

- Pre nego što premestite ili podignite monitor, isključite računar i monitor.
- Otkočite sve kablove sa monitora.
- Stavite monitor u originalnu kutiju sa originalnim ambalažnim materijalima.
- Čvrsto uhvatite donju i bočnu ivicu monitora ne primenjujući preterani pritisak prilikom podizanja ili premeštanja monitora.

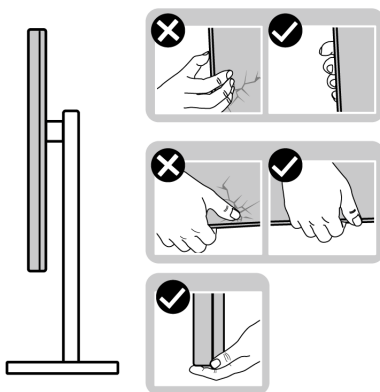

- Kada podižete ili premeštate monitor, vodite računa da ekran bude okrenut od vas i da ne pritiskate područje displeja kako bi se izbegle ogrebotine ili oštećenja.

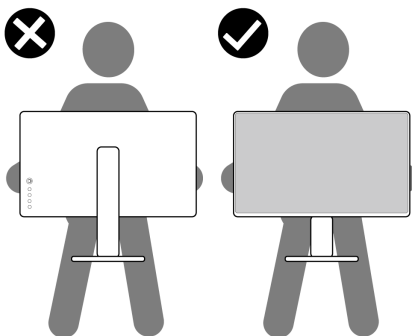

- Kada podižete ili premeštate monitor, nemojte ga okretati naopako dok ga držite za postolje stalka ili držač stalka. Ovo može da dovede do slučajnog oštećenja monitora ili telesne povrede.

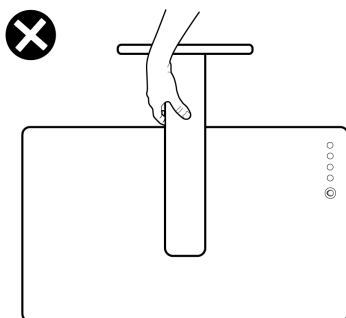

## Smernice za održavanje

### Čišćenje vašeg monitora

△ **OPREZ: Pročitajte i pratite [Bezbednosna uputstva](#) pre čišćenja monitora.**



⚠ **UPOZORENJE: Pre čišćenja monitora, izvucite kabl za napajanje monitora iz električne utičnice.**

Za najbolje prakse, pratite uputstva na listi u nastavku dok raspakujete, čistite ili rukujete svojim monitorom:

- Da biste očistili svoj antistatički ekran, lagano navlažite meku, čistu krpu vodom. Ako je moguće, koristite specijalnu maramicu za čišćenje ekrana ili rastvor pogodan za antistatički premaz. Nemojte koristiti benzen, razređivač, amonijak, abrazivna sredstva za čišćenje ili komprimovani vazduh.
- Za čišćenje monitora koristite blago navlaženu, toplu krpu. Izbegavajte korišćenje deterdženta bilo koje vrste pošto neki deterdženti ostavljaju mlečno beli sloj na monitoru.
- Ukoliko primetite beli prah kada raspakujete monitor, izbrišite ga krpom.
- Pažljivo rukujte monitorom pošto monitor tamnije boje može da se izgrebe i da se na njemu pojave bele ogrebotine, što je ređi slučaj sa monitorom svetlijih boja.
- Da biste zadržali najbolji kvalitet slike na vašem monitoru, koristite dinamički promenljiv čuvar ekrana i isključite monitor kada se ne koristi.

# Podešavanje monitora

## Pričvršćivanje stalka

-  **NAPOMENA:** Stalac nije fabrički montiran.
  -  **NAPOMENA:** Sledeća uputstva mogu da se primene za postavljanje staka isporučenog uz vaš monitor. Ako postavljate stalac koji ste kupili na bilo kom drugom mestu, pratite uputstva za podešavanje koje ste dobili uz stalac.
  -  **OPREZ:** Sledeći koraci su važni radi zaštite zakrivljenog ekrana. Pratite uputstva u nastavku da biste završili instalaciju.
1. Uklonite držač staka i postolje staka iz folije.

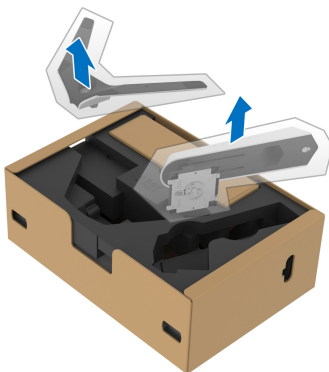

2. Poravnajte i postavite držač staka na postolje staka.
3. Otvorite navojnu ručicu na dnu postolja staka i okrenite je u smeru kazaljke na satu da biste učvrstili sklop staka.
4. Zatvorite navojnu ručicu.

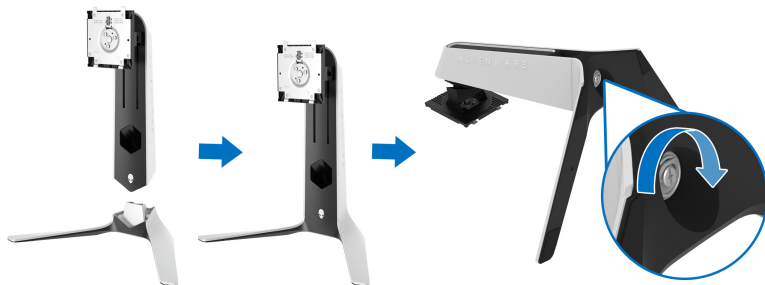

5. Otvorite zaštitni poklopac na monitoru da biste pristupili VESA slotu na monitoru.

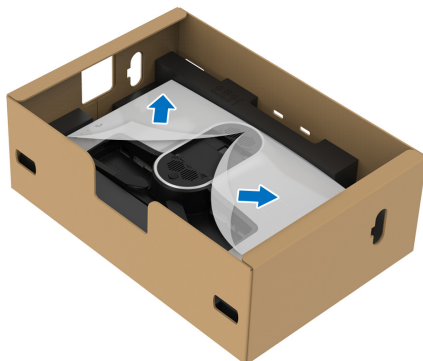

△ **OPREZ:** Kada povezujete sklop stalka sa monitorom, nemojte da stavljate držač stalka direktno na zadnji panel monitora. Time ćete oštetiti pogopinove na stalku zbog neporavnanja.

6. Pažljivo umetnite jezičke na držaču stalka u slotove na zadnjem poklopcu monitora i spustite sklop stalka tako da se uglati na mesto.

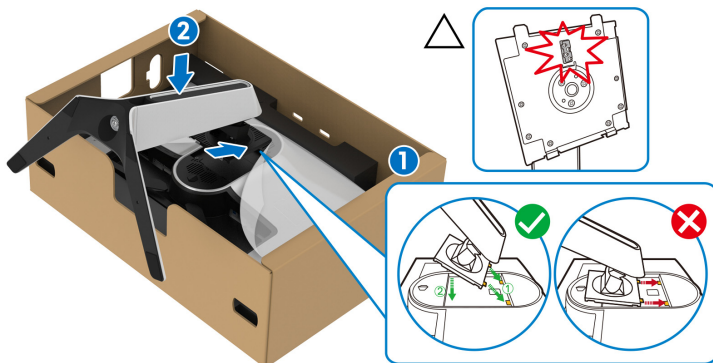

7. Sprovedite kabl za napajanje kroz otvor za organizovanje kablova na stalku i kroz stezaljku za organizovanje kablova na zadnjoj strani monitora.



8. Povežite kabl za napajanje na monitor.

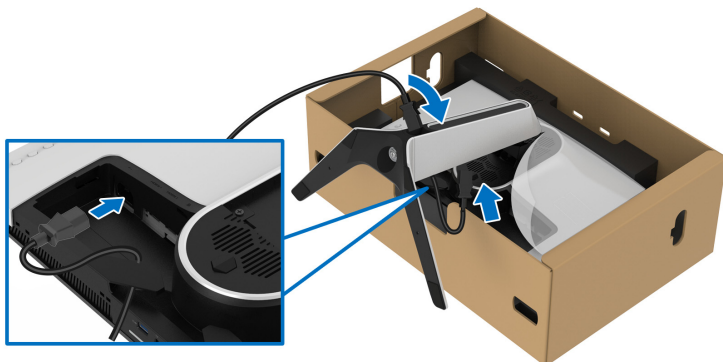

9. Sprovedite potrebne kablove, kao što su USB 3.2 Gen1 (5 Gb/s) kabl za otpremanje, USB 3.2 Gen1 (5 Gb/s) kablovi za preuzimanje, HDMI kablovi i DisplayPort kabl preko otvora za organizovanje kablova na stalku.

**NAPOMENA: USB 3.2 Gen1 (5 Gb/s) kablovi i HDMI kablovi nisu isporučeni sa vašim monitorom i prodaju se posebno.**

10. Povežite potrebne kablove na monitor.

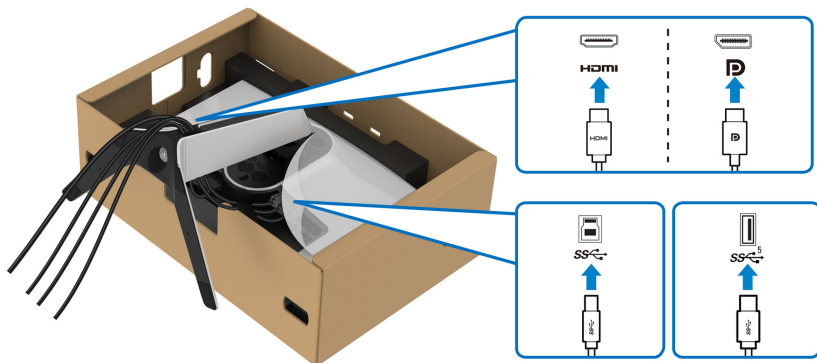

**NAPOMENA: Dell monitori su dizajnirani za optimalan rad sa inoks kablovima koje isporučuje kompanija Dell. Dell ne garantuje video kvalitet i performanse kada se koriste kablovi koje nije isporučila kompanija Dell.**

**NAPOMENA: Sprovedite uredno svaki kabl tako da kablovi budu organizovani pre pričvršćivanja poklopca za U/I.**

△ **OPREZ: Nemojte da priključujete kabl za napajanje u zidnu utičnicu niti da uključujete monitor dok vam se ne naloži da to uradite.**

11. Uхватite držač stalka i pažljivo podignite monitor, a zatim ga stavite na ravnu površinu.



△ **OPREZ: Čvrsto držite držač stalka kada podižete monitor da biste izbegli bilo kakvo oštećenje.**

12. Podignite zaštitni poklopac sa monitora.

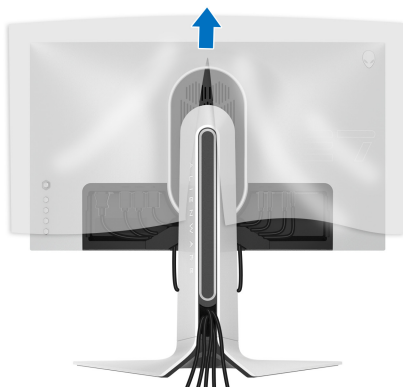

13. Gurnite jezičke na poklopac za U/I u slotove na zadnjem poklopcu monitora dok ne upadnu na svoje mesto.

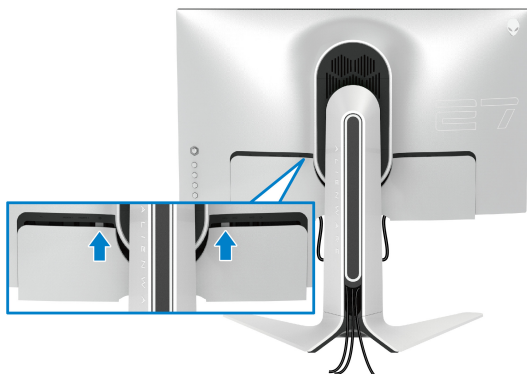

- NAPOMENA:** Pobrinite se da sve kablove provučete kroz poklopac za U/I i kroz otvor za organizovanje kablova na držaču stalka.

## Povezivanje računara

- UPOZORENJE:** Pre nego što započnete procedure u ovom odeljku, pratite [Bezbednosna uputstva](#).

- NAPOMENA:** Nemojte povezivati sve kablove na računar istovremeno.
- NAPOMENA:** Slike se koriste samo u svrhe ilustracije. Izgled računara može da se razlikuje.

Da biste povezali monitor na računar:

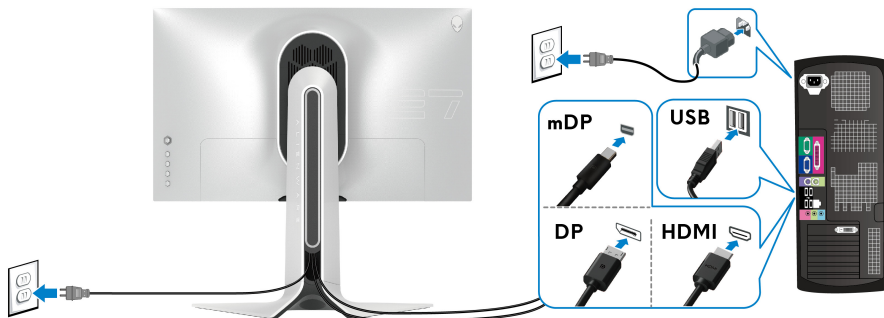

1. Povežite drugi kraj DisplayPort kabla (ili Mini-DisplayPort za DisplayPort) ili HDMI kabla na računar.

2. Povežite drugi kraj USB 3.2 Gen1 kabla za otpremanje na odgovarajući USB 3.2 Gen1 port na vašem računaru.
3. Povežite USB 3.2 Gen1 periferijske uređaje na USB 3.2 Gen1 portove za preuzimanje na monitoru.
4. Priključite kablove za napajanje za računar i monitor u zidnu utičnicu.
5. Uključite monitor i računar.

Ukoliko vaš monitor prikaže sliku, instalacija je završena. Ako ne prikazuje sliku, pogledajte **Uobičajeni problemi**.

## Uklanjanje stalka monitora

- NAPOMENA:** Da biste sprečili ogrebotine na ekranu tokom uklanjanja stalka, pobrinite se da postavite monitor na meku, čistu površinu.
- NAPOMENA:** Sledeća uputstva mogu da se primene za uklanjanje stalka isporučenog uz monitor. Ako uklanjate stalak koji ste kupili na bilo kom drugom mestu, pratite uputstva za podešavanje koje ste dobili uz stalak.

Za uklanjanje stalka:

1. Isključite monitor.
2. Otkočite kablove sa računara.
3. Postavite monitor na meku krpu ili jastuk.
4. Pažljivo gurajte i uklanjajte poklopac za U/I sa monitora.

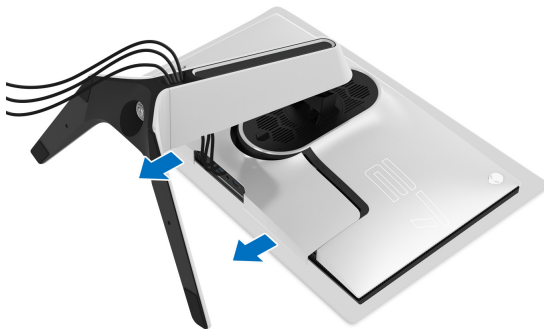

5. Otkočite kablove sa monitora tako da skliznu kroz otvor za organizovanje kablova na držaču stalka.

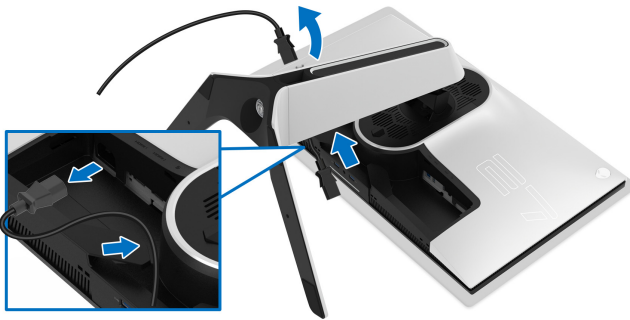

6. Pritisnite i zadržite dugme za otpuštanje stalka.

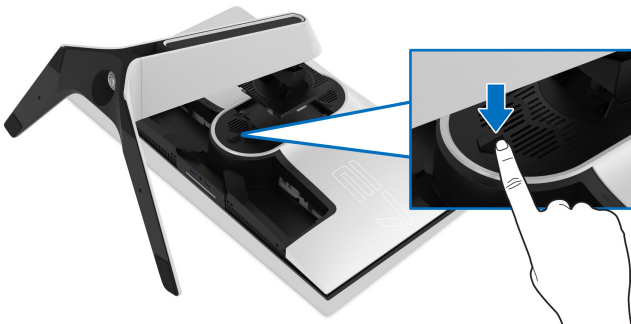

7. Podignite stalak i udaljite ga od monitora.



## VESA zidna montaža (opcionarno)

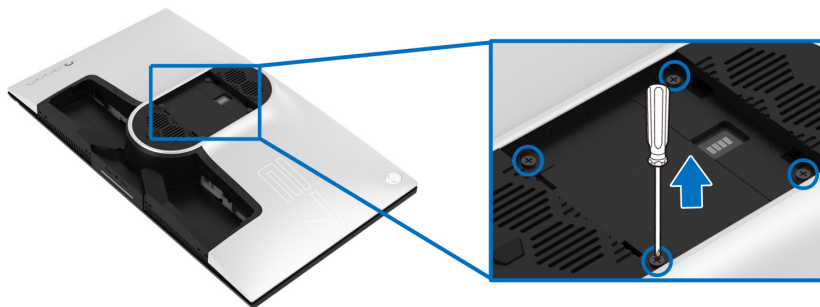

(Dimenzije zavrtnja: M4 x 10 mm)

Pogledajte uputstvo koje se isporučuje uz komplet za zidnu montažu kompatibilan sa VESA.

1. Stavite panel monitora na meku krpu ili jastuk na stabilnoj, ravnoj površini.
2. Uklonite stalak monitora. (Pogledajte **Uklanjanje stalka monitora**.)
3. Koristite Phillips krstasti odvijač za uklanjanje četiri zavrtnja koja učvršćuju plastični poklopac.
4. Pričvrstite montažni nosač iz kompleta za zidnu montažu na monitor.
5. Montirajte monitor na zid. Za više informacija, pogledajte dokumentaciju koja je isporučena uz komplet za zidnu montažu.

**NAPOMENA:** Samo za upotrebu sa zidnim montažnim nosačem sa UL liste sa minimalnom težinom ili nosivošću od 25,2 kg.

# Rukovanje monitorom

## Uključivanje monitora

Pritisnite dugme za napajanje da uključite monitor.

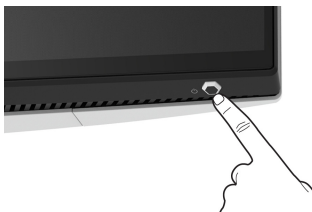

## Korišćenje kontrola džojstika

Kontrole džojstika na zadnjoj strani monitora koristite za prilagođavanje OSD-a.

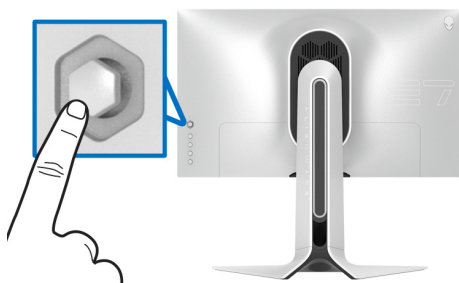

1. Pritisnite taster džojstika da pokrenete glavni OSD meni.
2. Pomerite džojstik nagore/nadole/ulevo/udesno za biranje opcija.
3. Pritisnite taster džojstika ponovo da potvrdite podešavanja i izađete iz menija.

---

### Džojstik

### Opis

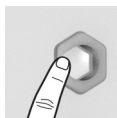

- Kada je OSD meni uključen, pritisnite ovaj taster da potvrdite izbor ili sačuvate podešavanja.
- Kada je OSD meni isključen, pritisnite ovaj taster da pokrenete OSD meni. Pogledajte [Pristupanje meniju sistema](#).

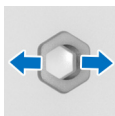

- Za 2-smernu (desno i levo) navigaciju.
- Pomerite udesno da uđete u podmeni.
- Pomerite ulevo da izađete iz podmenija.
- Povećava (desno) ili smanjuje (levo) parametre izabrane stavke menija.

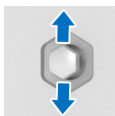



- Za 2-smernu (gore i dole) navigaciju.
- Prebacuje između stavki menija.
- Povećava (gore) ili smanjuje (dole) parametre izabrane stavke menija.

## Korišćenje kontrola na zadnjoj ploči

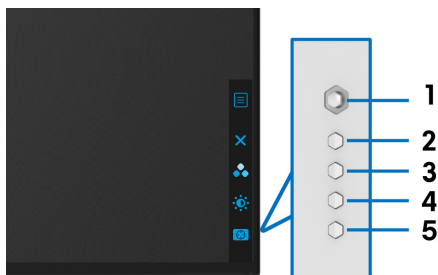
Koristite kontrolnu dugmad na zadnjoj strani monitora za pristup OSD meniju i tasterima prečica.



Sledeća tabela opisuje dugmad na zadnjoj ploči:

Dugme na zadnjoj ploči	Opis
1  <b>Meni</b>	Za pokretanje glavnog OSD menija. Pogledajte <a href="#">Pristupanje meniju sistema</a> .
2  <b>Izlaz</b>	Za izlazak iz glavnog OSD menija.
3  <b>Taster prečice/ Preset Modes (Unapred određeni režimi)</b>	Za specificiranje željenog režima boje sa unapred određene liste.



4



**Taster prečice/  
Brightness/Contrast  
(Svetlina/kontrast)**

Za direktan pristup klizaču za podešavanje **Brightness/Contrast (Svetlina/kontrast)**.

5



**Taster prečice/  
Dark Stabilizer  
(Stabilizator za mračna  
područja)**

Za direktan pristup klizaču za podešavanje **Dark Stabilizer (Stabilizator za mračna područja)**.

Kada pritisnete bilo koji od ovih tastera na zadnjem panelu (uključujući tastere džojstika), traka statusa OSD menija se pojavljuje kako bi vas obavestila o trenutnim postavkama nekih OSD funkcija.

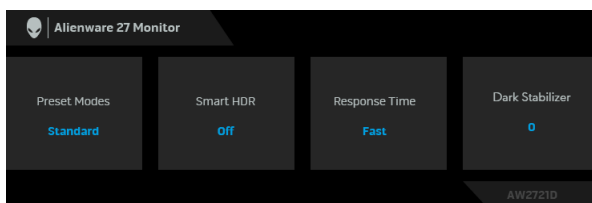

**NAPOMENA:** Stanje Smart HDR (Pametni HDR) se automatski omogućava kada monitor detektuje HDR sadržaj. Ono se ne može ručno omogućiti.

## Korišćenje menija prikaza na ekranu (OSD)

### Pristupanje meniju sistema

Ikona	Meni i podmeniji	Opis
	<b>Game (Igra)</b>	Koristite ovaj meni da biste personalizovali vizuelno iskustvo igranja.

## Preset Modes (Unapred određeni režimi)

Omogućava vam da izaberete sa liste unapred određenih režima boje.

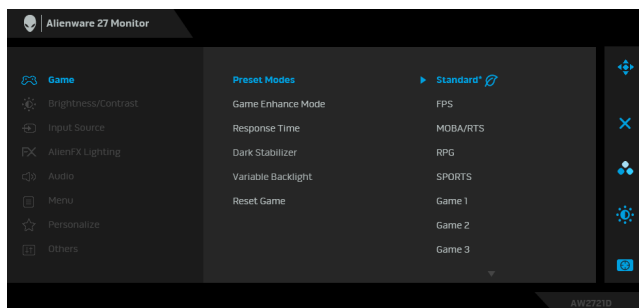

- **Standard\* (Standardno\*)**: Učitava podrazumevana podešavanja boje monitora. Ovo je podrazumevani unapred podešeni režim. (\* znači kompatibilan sa DisplayHDR-om)
- **FPS**: Učitava podešavanja boje idealna za Pucačke (FPS ) igre iz prvog lica.
- **MOBA/RTS**: Učitava podešavanja boja koja su idealna za igre Borbena arena onlajn za više igrača (MOBA) i Strategija u realnom vremenu (RTS).
- **RPG**: Učitava podešavanja boje idealna za igre uloga (RPG).
- **SPORTS (SPORTOVI)**: Učitava podešavanja boje idealna za sportske igre.
- **Game 1 (Igra 1)/Game 2 (Igra 2)/Game 3 (Igra 3)**: Dozvoljava vam da prilagodite podešavanja **Response Time (Vreme odziva)**, boje i **Dark Stabilizer (Stabilizator za mračna područja)** za vaše potrebe za igru.

---

**Preset Modes  
(Unapred  
određeni  
režimi)**

- **ComfortView:** Smanjuje nivo plavog svetla koje se emituje sa ekrana da bi prikaz bio ugodniji za vaše oči.  
**UPOZORENJE: Mogući dugotrajni efekti emisije plavog svetla sa monitora mogu da izazovu telesne povrede, kao što su digitalno naprezanje očiju, zamor očiju i oštećenje očiju. Korišćenje monitora u dužim periodima takođe može da dovede do bola u delovima tela, kao u vratu, rukama, leđima i ramenima. Za više informacija, pogledajte [Ergonomija](#).**
  - **Warm (Topla):** Predstavlja boje sa nižim temperaturama boja. Ekran izgleda toplije sa crvenom/žutom bojom.
  - **Cool (Hladna):** Predstavlja boje sa višim temperaturama boja. Ekran deluje hladnije sa plavom bojom.
  - **Custom Color (Prilagođena boja):** Omogućava vam da ručno podesite podešavanja boje. Koristite džojstik da podesite vrednosti tri boje (C, Z, P) i kreirate sopstvene unapred podešene režime boja.
-

---

## Game Enhance Mode (Poboljšani režim igre)

Ova opcija nudi tri dostupne funkcije za poboljšanje iskustva igranja.

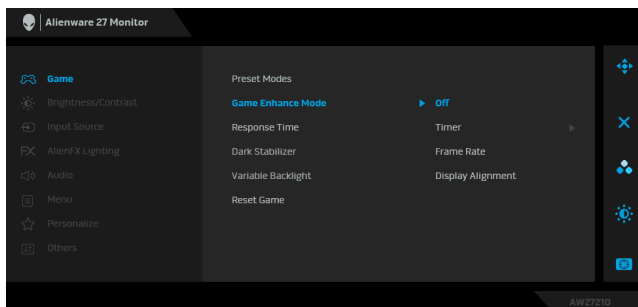

- **Off (Isključeno)**

Izaberite da biste onemogućili funkcije u meniju **Game Enhance Mode (Poboljšani režim igre)**.

- **Timer (Tajmer)**

Dozvoljava vam da onemogućite ili omogućite tajmer u gornjem levom uglu ekrana. Tajmer prikazuje proteklo vreme od početka igranja igre. Izaberite neku opciju sa liste vremenskih intervala koja će vam služiti kao podsetnik na preostalo vreme.

- **Frame Rate (Brzina smenjivanja kadrova)**

Biranje opcije **On (Uključeno)** vam omogućava da vidite trenutne kadrove u sekundi tokom igranja igara. Pokreti izgledaju ugađeniji kada je brzina veća.

- **Display Alignment (Poravnanje ekrana)**

Aktivirajte ovu funkciju da biste obezbedili savršeno poravnanje video sadržaja sa više ekrana.

---

## Response Time (Vreme odziva)

Dozvoljava vam da podesite **Response Time (Vreme odziva)** na **Fast (Brzo)**, **Super Fast (Super brzo)** ili **Extreme (Ekstremno)**.

---

---

## Dark Stabilizer (Stabilizator za mračna područja)

Ova opcija poboljšava vidljivost u mračnim scenarijima igre. Vidljivost u mračnom području prikazane slike će biti bolja kada su vrednosti više (između 0 i 3).

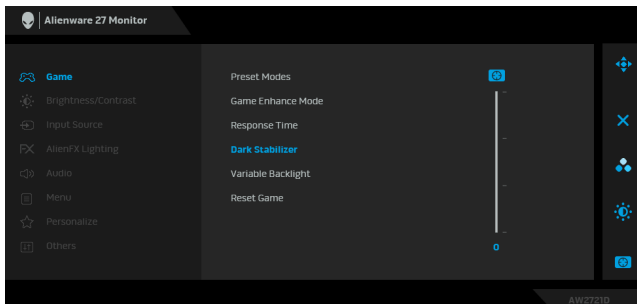

---

## Variable Backlight (Varijabilno pozadinsko osvetljenje)

Optimalno podešava pozadinsko osvetljenje monitora kontrolom osvetljenja i prigušenja ekrana na osnovu izabranog unapred određenog režima.

- **Mode 0 (Režim 0):** Idealan za igranje.
- **Mode 1 (Režim 1):** Pogodan za hibridnu upotrebu, kao što je igranje igara i opšta desktop upotreba. Kada monitor prikazuje HDR sadržaj, ovo je podrazumevani režim.
- **Mode 2 (Režim 2):** Pogodan za desktop upotrebu, uređivanje fotografija i tako dalje.
- **Off (Isključeno):** Kada monitor prikazuje SDR sadržaj, ovo je podrazumevano podešavanje; kada se prikazuje HDR sadržaj, ova opcija je omogućena.

**NAPOMENA:** Kada se izabere **Mode 0 (Režim 0)**, **Mode 1 (Režim 1)** ili **Mode 2 (Režim 2)**, normalno je da se primeti razlika u lokalizovanoj svetlini pozadinskog osvetljenja na osnovu prikazanog sadržaja.

---

## Reset Game (Resetovanje igre)

Vraća sva podešavanja u meniju **Game (Igra)** na fabrička podešavanja.

---



## Brightness/ Contrast (Svetlina/ kontrast)

Koristite ovaj meni da biste aktivirali podešavanje **Brightness/Contrast (Svetlina/kontrast)**.

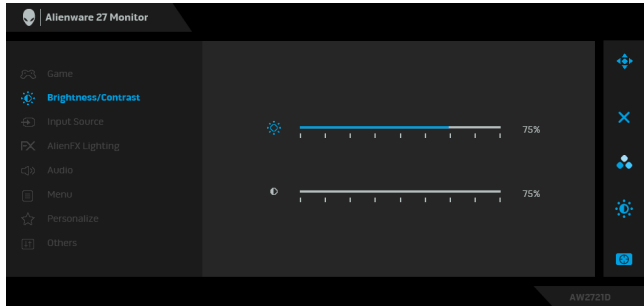

### Brightness (Svetlina)

**Brightness (Svetlina)** podešava jačinu pozadinskog osvetljenja.

Pomerite džojstik udesno da biste povećali nivo svetline ili pomerite džojstik ulevo da biste smanjili nivo svetline (min. 0 / maks. 100).

### Contrast (Kontrast)

Prvo podesite **Brightness (Svetlina)**, a zatim podesite **Contrast (Kontrast)** samo ukoliko je potrebno dalje podešavanje.

Pomerite džojstik udesno da biste povećali nivo kontrasti ili pomerite džojstik ulevo da biste smanjili nivo kontrasti (min. 0 / maks. 100).

Funkcija **Contrast (Kontrast)** podešava stepen razlike između zatamjenosti i osvetljenosti na ekranu monitora.



## Input Source (Ulazni izvor)

Koristite meni **Input Source (Ulazni izvor)** da biste izabrali različite video signale koji mogu biti povezani na vaš monitor.

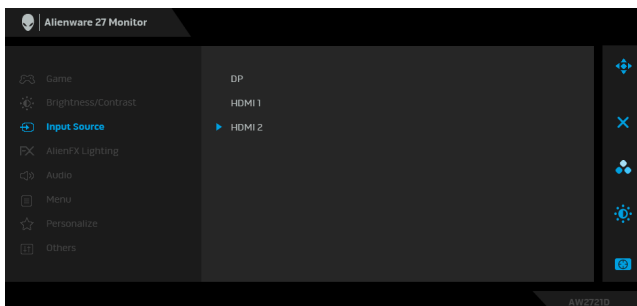

### DP

Izaberite **DP** ulaz kada koristite DisplayPort (DP) konektor. Pritisnite dugme džojstika da biste potvrdili izbor.

### HDMI 1

Izaberite **HDMI 1** ili **HDMI 2** ulaz kada koristite HDMI konektor. Pritisnite dugme džojstika da biste potvrdili izbor.

### HDMI 2



## AlienFX Lighting (AlienFX osvetljenje)

Koristite ovaj meni da prilagodite podešavanja LED osvetljenja za dugme za uključivanje i isključivanje, Alienware logotip, spot svetla na dnu monitora i svetleće trake na stalku.

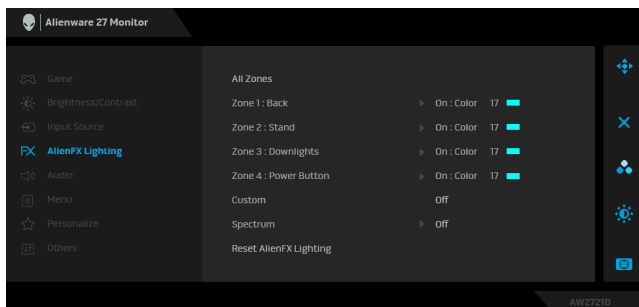

Pre bilo kakvih podešavanja, odaberite neku ili sve 4 zone iz podmenija. Slika ispod prikazuje zone osvetljenja.

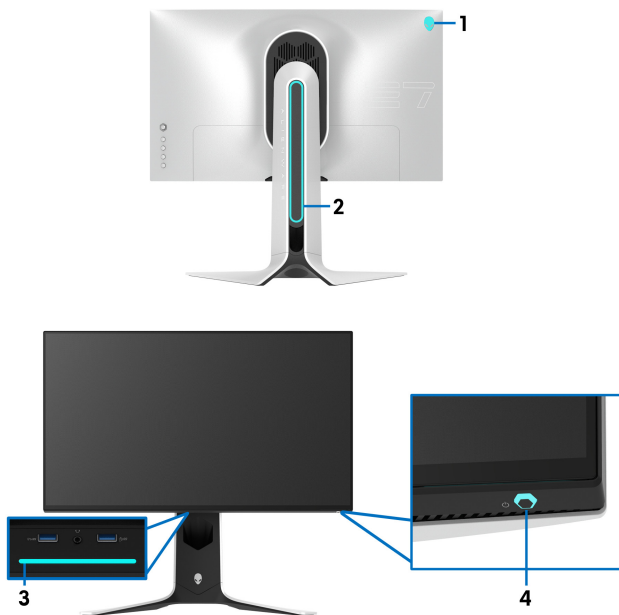



## All Zones (Sve zone)

### Zone 1: Back (Zona 1: Pozadi)

### Zone 2: Stand (Zona 2: Stalak)

### Zone 3: Downlights (Zona 3: Lampice na donjoj strani monitora)

### Zone 4: Power Button (Zona 4: Dugme za uključivanje i isključivanje)

Da biste specificirali boju LED osvetljenja za izabrano područje, izaberite **On (Uključeno)** i pomerajte džojстик da označite opciju **Custom Color (Prilagođena boja)**.

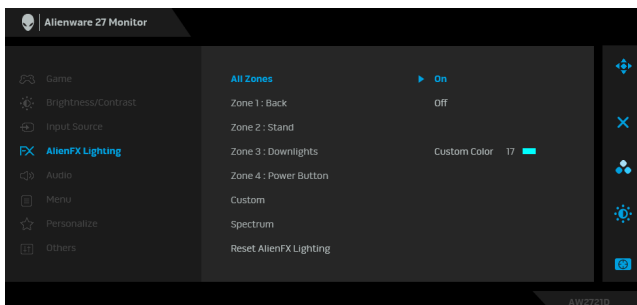

Zatim možete izabrati sa liste od 20 dostupnih boja pomerajući džojстик nagore ili nadole.

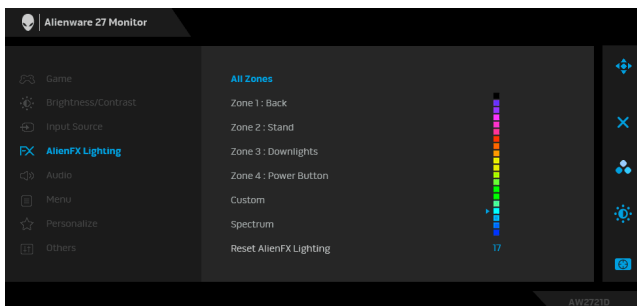

---

Tabela u nastavku prikazuje broj boje i RGB kodove korišćene za 20 LED boja.

Br.	R	G	B
1	0	0	0
2	63	0	255
3	100	0	240
4	255	0	255
5	239	12	175
6	255	0	89
7	255	0	0
8	255	45	0
9	255	75	0
10	255	120	0
11	204	255	0
12	127	255	0
13	76	255	0
14	0	255	0
15	0	255	25
16	0	255	63
17	0	240	240
18	0	63	255
19	0	25	255
20	0	0	255

Za isključivanje AlienFX svetala, odaberite **Off (Isključeno)**.

**NAPOMENA:** Ove funkcije su dostupne samo kada je **Spectrum (Spektar)** onemogućen.

---

**Custom (Prilagođeno)**

Ovaj meni se može samo pročitati. Kada koristite opcije **Color (Boja)** i/ili **Spectrum (Spektar)** da izvršite podešavanja LED osvetljenja, ovaj status menija pokazuje **Off (Isključeno)**; kada podešavanja LED osvetljenja vršite preko aplikacije AlienFX, status se mena na **On (Uključeno)**.

---

---

## Spectrum (Spektar)

Kada izaberete **On (Uključeno)**, AlienFX pali 4 zone i menja boje u sekvenci spektra boja: crvena, narandžasta, žuta, zelena, plava, indigo plava i ljubičasta.

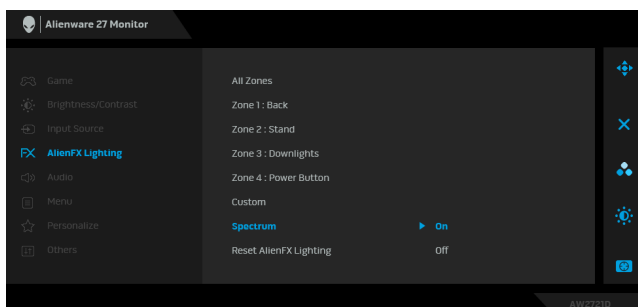

---

## Reset AlienFX Lighting (Reset AlienFX osvetljenja)

Vraća sva podešavanja u meniju **AlienFX Lighting (AlienFX osvetljenje)** na fabrička podešavanja.



---

## Audio (Zvuk)

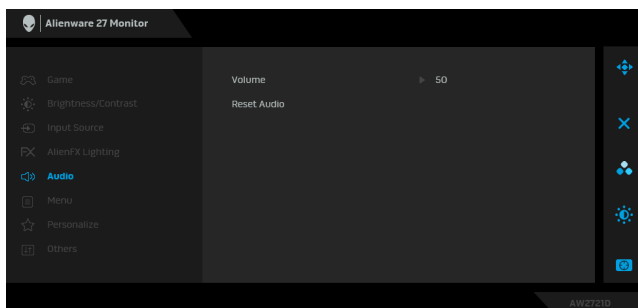

---

## Volume (Jačina zvuka)

Omogućava vam da podesite nivo jačine zvuka slušalica.

Koristite džojstik da biste podesite jačinu zvuka od 0 do 100.

---

## Reset Audio (Resetuj zvuk)

Vraća sva podešavanja u meniju **Audio (Zvuk)** na fabrička podešavanja.

---



**Menu (Meni)** Izaberite ovu opciju da biste podesili postavke OSD-a, kao što je jezik OSD-a, vremenski period tokom kog meni ostaje na ekranu i tako dalje.

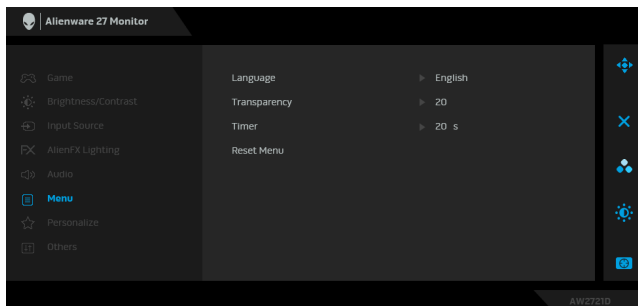

**Language (Jezik)** Podešava OSD displej na jedan od osam jezika (engleski, španski, francuski, nemački, brazilski portugalski, ruski, pojednostavljeni kineski ili japanski).

**Transparency (Providnost)** Izaberite ovu opciju da promenite providnost menija pomeranjem džojstika nagore ili nadole (min. 0/ maks. 100).

**Timer (Tajmer)** Podešava vremenski period tokom koga će OSD ostati aktivan nakon pomeranja džojstika ili pritiskanja tastera. Pomerajte džojstik da podesite od 5 do 60 sekundi sa inkrementom od 1 sekunde.

**Reset Menu (Meni Resetovanje)** Vraća sva podešavanja u meniju **Menu (Meni)** na fabrička podešavanja.



**Personalize (Personalizacija)**

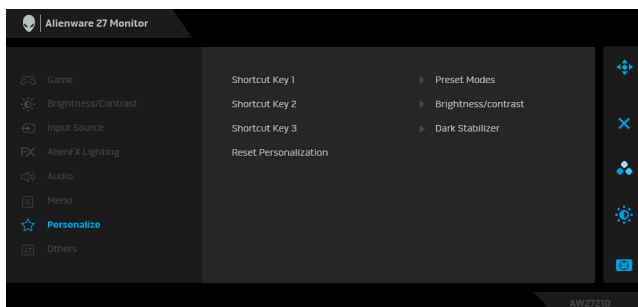

- 
- Shortcut Key 1 (Taster prečice 1)** Omogućava vam da izaberete opciju iz menija **Preset Modes (Unapred određeni režimi)**, **Game Enhance Mode (Poboljšani režim igre)**, **Dark Stabilizer (Stabilizator za mračna područja)**, **Brightness/Contrast (Svetlina/kontrast)**, **Input Source (Ulazni izvor)** ili **Volume (Jačina zvuka)** i podesite je kao taster prečice.
- 
- Shortcut Key 2 (Taster prečice 2)**
- 
- Shortcut Key 3 (Taster prečice 3)**
- 

**Reset Personalization (Resetovanje personalizacije)** Vraća sva podešavanja u meniju **Personalize (Personalizuj)** na fabrička podešavanja.

---



### Others (Ostalo)

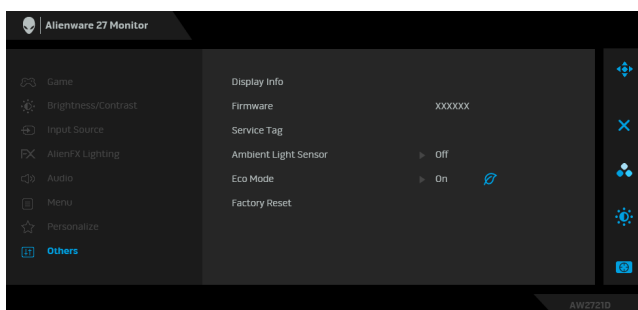

---

**Display Info (Prikaz informacija)** Prikazuje trenutna podešavanja monitora.

---

**Firmware (Firmver)** Prikazuje verziju firmvera vašeg monitora.

---

**Service Tag (Servisna oznaka)** Prikazuje servisnu oznaku vašeg monitora. Servisna oznaka je jedinstveni alfanumerički identifikator koji je potreban kada kontaktirate Dell tehničku podršku, pristupate informacijama, pretražujete najnovije upravljačke programe na Dell veb sajtu za podršku i tako dalje.

---

---

**Ambient Light Sensor (Senzor ambijentalnog svetla)** Kada ovu opciju postavite na **On (Uključeno)**, monitor automatski podešava svetlinu pozadinskog osvetljenja ekrana na osnovu uslova ambijentalnog osvetljenja. Podrazumevano podešavanje je **Off (Isključeno)**.

**NAPOMENA:** Kada se prikazuje HDR sadržaj, ova opcija je onemogućena.

---

**Eco Mode (Eko režim)** Kada računar pređe u režim pripravnosti, **Eco Mode (Eko režim)** omogućava da i monitor pređe u režim pripravnosti. Podrazumevano podešavanje je **On (Uključeno)**. Biranje **Off (Isključeno)** može da spreči ulazak monitora u režim pripravnosti.

**NAPOMENA:** Pritisak na bilo koje dugme (uključujući taster džojstika) na zadnjoj ploči monitora takođe može da probudi monitor nakon što uđe u režim pripravnosti.

---

**Factory Reset (Fabričko resetovanje)** Resetuje sve OSD postavke na fabrička podešavanja.

---

## OSD poruke upozorenja

Kada podešavate nivo **Brightness (Svetlina)** prvi put, pojavljuje se sledeća poruka:

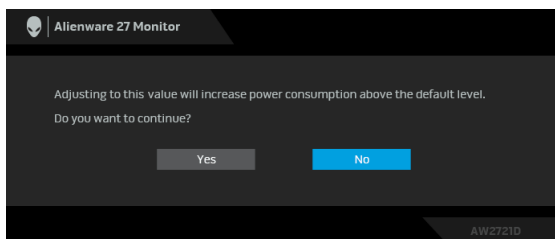

**NAPOMENA:** Ako izaberete Yes (Da), poruka se neće pojaviti kada sledeći put hoćete da promenite podešavanje Brightness (Svetlina).

Kada prvi put menjate podrazumevano podešavanje funkcija za štednju energije, kao što su **Eco Mode (Eko režim)** ili **Preset Modes (Unapred određeni režimi)**, pojaviće se sledeća poruka:

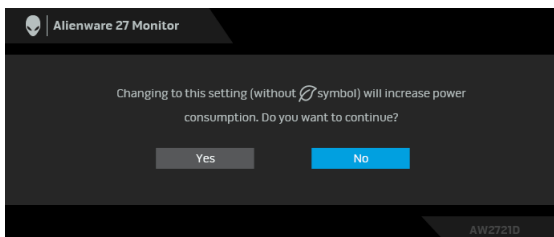

**NAPOMENA:** Ako izaberete **Yes (Da)** za bilo koju od gore pomenutih funkcije, poruka se neće pojaviti kada sledeći put hoćete da promenite podešavanja ovih funkcija. Kada vršite fabričko resetovanje, ova poruka će se ponovo pojaviti.

Ako se izabere **Factory Reset (Fabričko resetovanje)**, pojavljuje se sledeća poruka:

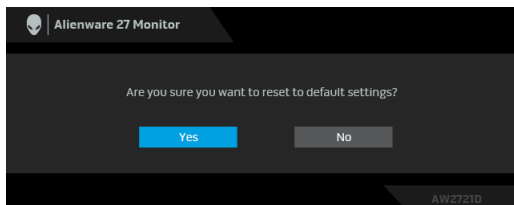

Pogledajte [Rešavanje problema](#) za više informacija.

## Podešavanje maksimalne rezolucije

Za podešavanje maksimalne rezolucije monitora:

U operativnim sistemima Windows 7, Windows 8 i Windows 8.1:

1. Samo za operativne sisteme Windows 8 i Windows 8.1 izaberite pločicu Radna površina da biste prebacili na klasičnu radnu površinu.
2. Kliknite desnim klikom na radnu površinu i kliknite na **Rezolucija ekrana**.
3. Kliknite na padajuću listu Rezolucija ekrana i izaberite **2560 x 1440**.
4. Kliknite na **U redu**.

U operativnom sistemu Windows 10:

1. Kliknite desnim klikom na radnu površinu i kliknite na **Postavke ekrana**.
2. Kliknite na **Napredne postavke ekrana**.
3. Kliknite na padajuću listu **Rezolucija** i izaberite **2560 x 1440**.

#### 4. Kliknite na **Primeni**.

Ukoliko ne vidite 2560 x 1440 kao opciju, možda ćete morati da ažurirate upravljački program grafičke kartice. U zavisnosti od računara, završite jednu od sledećih procedura:

Ukoliko imate Dell monitor ili prenosni računar:

- Idite na **[www.dell.com/support](http://www.dell.com/support)**, unesite svoju servisnu oznaku i preuzmite najnoviji upravljački program za vašu grafičku karticu.

Ukoliko koristite računar koji nije proizvod kompanije Dell (prenosni ili stoni):

- Idite na lokaciju za podršku za vaš računar i preuzmite najnovije upravljačke programe grafičke kartice.
- Idite na veb lokaciju grafičke kartice i preuzmite najnovije upravljačke programe grafičke kartice.

### Korišćenje naginjanja, okretanja i vertikalnog proširenja

 **NAPOMENA: Sledeća uputstva mogu da se primene za postavljanje stalka isporučenog uz monitor. Ako postavljate stalak koji ste kupili na bilo kom drugom mestu, pratite uputstva za podešavanje koje ste dobili uz stalak.**

#### Nastavci za naginjanje i okretanje

Kada se stalak pričvrsti na monitor, možete da nagnete ili okrenete monitor za najugodniji ugao gledanja.

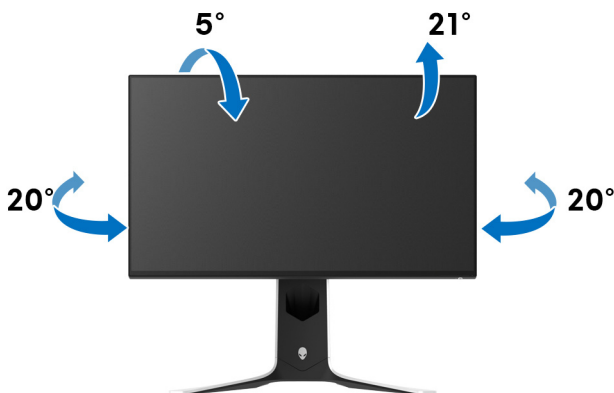

 **NAPOMENA: Stalak nije fabrički montiran.**



## Vertikalno proširenje

 **NAPOMENA:** Stalak se vertikalno proširuje do 130 mm. Slika u nastavku ilustruje kako se stalak proširuje vertikalno.

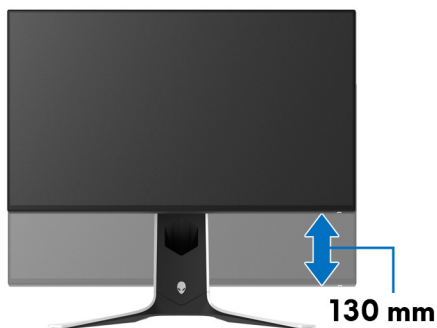

## Rotiranje monitora

Pre nego što zarotirate monitor, obezbedite da je u potpunosti vertikalno izvučen i potpuno podignut nagore da bi se izbeglo udaranje u donju ivicu monitora.



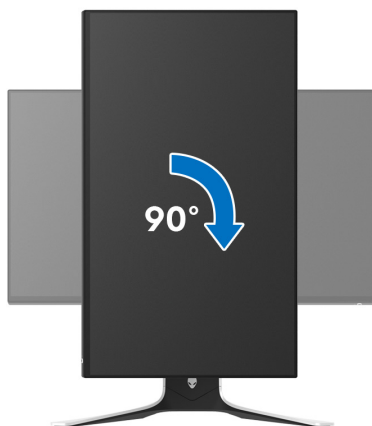

**Zarotirajte u smeru kretanja kazaljki na satu**



**Zarotirajte u smeru suprotnom smeru kretanja kazaljki na satu**



-  **NAPOMENA:** Da biste koristili funkciju Rotacija ekrana (položeni nasuprot uspravnom prikazu) sa vašim Dell računarom, potreban vam je ažurirani upravljački program grafičke kartice koji se ne isporučuje uz ovaj monitor. Da biste preuzeli upravljački program grafičke kartice, idite na [www.dell.com/support](http://www.dell.com/support) i pogledajte odeljak Preuzimanje za Video upravljačke programe za najnovija ažuriranja upravljačkog programa.
-  **NAPOMENA:** U režimu Portret, možete iskusiti smanjenje performansi kada koristite grafički intenzivne aplikacije, kao što je 3D gejming.

## Podešavanje postavki rotacije ekrana vašeg sistema

Nakon što zarotirate monitor, moraćete da obavite proceduru navedenu u nastavku da biste podesili Postavke rotacije ekrana vašeg sistema.

 **NAPOMENA:** Ukoliko monitor koristite sa računarom koji nije proizvod kompanije Dell, moraćete da idete na veb lokaciju upravljačkog programa grafičke kartice ili veb lokaciju proizvođača vašeg računara za informacije o rotiranju „sadržaja“ na ekranu.

Za podešavanje Postavki rotacije ekrana:

1. Kliknite desnim klikom na radnu površinu i kliknite na **Svojstva**.
2. Izaberite karticu **Postavke** i kliknite na **Napredno**.
3. Ukoliko imate ATI grafičku karticu, izaberite karticu **Rotacija** i podesite željenu rotaciju.
4. Ukoliko imate NVIDIA grafičku karticu, kliknite na karticu **NVIDIA** u levoj koloni izaberite **NVRotate**, a zatim izaberite željeni tip rotacije.
5. Ukoliko imate Intel® grafičku karticu, izaberite karticu **Intel grafika**, kliknite na **Grafička svojstva**, izaberite karticu **Rotacija**, a zatim podesite željenu rotaciju.

 **NAPOMENA:** Ukoliko ne vidite opciju rotacije ili ona ne radi pravilno, idite na [www.dell.com/support](http://www.dell.com/support) i preuzmite najnoviji upravljački program za vašu grafičku karticu.

# Korišćenje aplikacije AlienFX

Efekte LED osvetljenja možete da konfigurirate za više različitih zona na Alienware monitoru preko aplikacije AlienFX u AWCC-u (Alienware Command Center).

 **NAPOMENA:** Ukoliko imate Alienware Gaming stoni ili prenosni računar, možete direktno da pristupite AWCC-u radi kontrolisanja osvetljenja.

 **NAPOMENA:** Za više informacija, pogledajte onlajn pomoć na Alienware Command Center.

## Preduslovi

Pre instaliranja AWCC-a na sistemu koji nije Alienware:

- Pobrinite se da operativni sistem vašeg računara bude Windows 10 R3 ili noviji.
- Pobrinite se da vaša veza sa internetom bude aktivna.
- Pobrinite se da je isporučeni USB 3.2 Gen1 (5 Gb/s) kabl za otpremanje povezan sa Alienware monitorom i računarom.

## Instaliranje AWCC-a preko ažuriranja Windowsa

1. Aplikacija AWCC je preuzeta i biće automatski instalirana. Za instalaciju je potrebno nekoliko minuta do završetka.
2. Pređite u programsku fasciklu da biste se uverili da je instalacija uspešna. Alternativno, aplikaciju AWCC možete pronaći u meniju **Start**.
3. Pokrenite AWCC i izvršite sledeće korake da preuzmete dodatne softverske komponente:
  - U prozoru **Postavke**, kliknite na **Windows Update**, a zatim kliknite na **Proveri da li postoje ispravke** da biste proverili progres ažuriranja upravljačkog programa za Alienware.
  - Ako ažuriranje upravljačkog programa ne reaguje na vašem računaru, instalirajte AWCC sa veb-sajta Dell podrške.

## Instaliranje AWCC-a sa veb-sajta Dell podrške

1. Unesite AW2721D u polje upita na [www.dell.com/support/drivers](http://www.dell.com/support/drivers), i preuzmite najnoviju verziju za sledeće stavke:
  - Alienware Command Center aplikacija
  - Upravljački program za Alienware Gaming Monitor Control Center

2. Pređite u fasciklu u kojoj ste sačuvali datoteke instalacije.
3. Dvapat kliknite na datoteku instalacije i pratite uputstva na ekranu da biste završili instalaciju.

## Rad sa AlienFX prozorom

Sa Alienware Command Center, AlienFX vam omogućava da kontrolirate boje LED osvetljenja i prelazne efekte na vašem Alienware monitoru.

Na početnom ekranu AWCC-a, kliknite na **FX** u gornjoj straci menija da biste pristupili početnom ekranu aplikacije AlienFX.



Sledeća tabela opisuje funkcije i opcije na početnom ekranu:

Br.	Funkcije	Opisi
<b>A</b>	<b>CREATE NEW THEME... (KREIRAJ NOVU TEMU...)</b>	Kliknite na <b>+</b> , a zatim unesite naziv u tekstualno polje da biste dodali temu.
<b>B</b>	Kontrole za uređivanje	<ul style="list-style-type: none"> <li>▪ <b>EDIT (UREDI)</b>: Pruža vam opcije za prilagođavanje postavki osvetljenja za vašu temu.</li> <li>▪ <b>GO DIM (PRIGUŠI)</b>: Prigušuje svetlo.</li> <li>▪ <b>GO DARK (ZATAMNI)</b>: Isključuje osvetljenje.</li> </ul>
<b>C</b>	Komponente teme	Ove komponente ( <b>LIGHTING (OSVETLJENJE)</b> , <b>MACROS (MAKROI)</b> , <b>SETTINGS (POSTAVKE)</b> ) možete da koristite za pravljanje izabrane teme kao aktivne teme.
<b>D</b>	Lista <b>THEMES (TEME)</b>	Prikazuje teme u prikazu liste ili u prikazu tabele.
<b>E</b>	Kontrole pozadine	Podešavaju efekte animacije pozadine.
<b>F</b>	Pomoć	Kliknite da pristupite onlajn pomoći za AWCC.

## G Windows kontrole

Ovu dugmad možete koristiti za minimizovanje, maksimizovanje ili vraćanje veličine prozora. Kada se izabere **X**, aplikacija će se zatvoriti.

Kada počnete da prilagođavate temu, videćete sledeći ekran:



**Ekran sa prednjom stranom monitora**

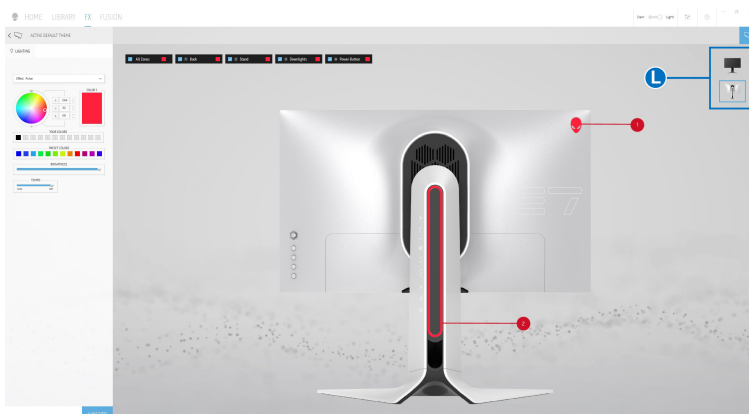

**Ekran sa zadnjom stranom monitora**

Sledeća tabela opisuje funkcije i opcije na ekranu:

Br.	Funkcije	Opisi
H	Panel <b>LIGHTING (OSVETLJENJE)</b>	Kontrole na ovom panelu koristite za podešavanje efekata osvetljenja date teme. Pogledajte <a href="#">Podešavanje efekata osvetljenja</a> za više informacija.
I	<b>SAVE THEME (SAČUVAJ TEMU)</b>	Kliknite da biste sačuvali sva podešavanja i promene za temu.
J	Biranje zone	Da biste izvršili podešavanja jedne zone, kliknite na određeno polje za potvrdu. Da biste izvršili podešavanja za sve zone, kliknite na polje za potvrdu <b>All Zones (Sve zone)</b> .
K	Pregled uživo	Zone osvetljenja imaju numerisane nalepnice. Možete da izaberete jednu zonu tako što ćete kliknuti na broj na slici. Kada podešavate osvetljenje, pregled monitora prikazuje nove efekte istovremeno.
L	Sličice	Prikazuje sličice Alienware monitora povezanih sa vašim računarom. Slika prikazana u području pregleda uživo je izabrana sa liste sličica.

## Kreiranje teme

Da biste kreirali temu sa željenim postavkama osvetljenja:

1. Pokrenite AWCC.
2. Kliknite na **FX** u gornjoj straci menija da biste pristupili početnom ekranu aplikacije AlienFX.
3. U gornjem levom uglu prozora, kliknite na  da biste kreirali novu temu.
4. U tekstualnom polju **CREATE NEW THEME (KREIRAJ NOVU TEMU)** ukucajte naziv teme.
5. Navedite zonu(e) osvetljenja za koje želite da izvršite podešavanja osvetljenja:
  - biranjem polja za potvrdu zona iznad područja za pregled uživo ili
  - klikom na numerisane nalepnice na slici monitora
6. Na panelu **LIGHTING (OSVETLJENJE)** izaberite željene efekte osvetljenja sa padajuće liste, uključujući **Morph (Morfing)**, **Pulse (Pulsiranje)**, **Color (Boja)**, **Spectrum (Spektar)**, **Breathing (Disanje)** i **Static Default Blue (Statička podrazumevana plava)**. Pogledajte [Podešavanje efekata osvetljenja](#) za više informacija.

**NAPOMENA:** Opcija Spectrum (Spektar) je dostupna samo kada izaberete All Zones (Sve zone) da izvršite podešavanja osvetljenja.

7. Ponovite korak 5 i korak 6 da bi se pojavile dodatne opcije konfiguracije prema vašim željama.
8. Kada završite, kliknite na **SAVE THEME (SAČUVAJ TEMU)**. Povratno obaveštenje se pojavljuje u donjem desnom uglu ekrana.

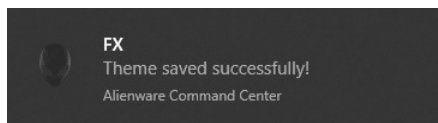

## Podešavanje efekata osvetljenja



Panel **LIGHTING (OSVETLJENJE)** pruža razne opcije efekata osvetljenja. Možete da kliknete na **Effect (Efekti)** da biste otvorili padajući meni sa dostupnim opcijama.



**NAPOMENA:** Opcije koje se prikazuju mogu da se razlikuju u zavisnosti od zone(a) osvetljenja koje ste specificirali.

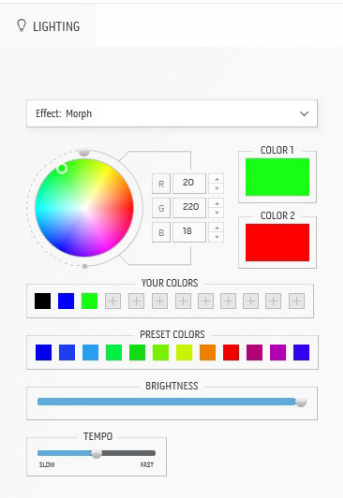

Sledeća tabela pruža pregled raznih opcija:

Morph (Morfing)	Opisi
	<p>Ovaj efekat menja boju svetla iz jedne u drugu besprekornim prelazom.</p> <p>Za podešavanje:</p> <ol style="list-style-type: none"><li>1. Izaberite željenu boju iz palete boja ili liste <b>PRESET COLORS (UNAPRED PODEŠENE BOJE)</b>. Na desnom polju će se prikazati izabrana boja sa njenim RGB kodovima boja.</li></ol> <p><b>NAPOMENA:</b> Da biste promenili boju, koristite tastere strelice nagore i nadole pored polja R/G/B da biste uredili kodove boja.</p> <ol style="list-style-type: none"><li>2. Da biste dodali izabranu boju na listu <b>YOUR COLORS (VAŠE BOJE)</b> da biste im brže pristupali u budućnosti, kliknite na . Na listu se može dodati najviše 12 boja.</li></ol> <p><b>NAPOMENA:</b> Da biste uklonili postojeću stavku boje sa liste, desnim tasterom kliknite na nju.</p> <ol style="list-style-type: none"><li>3. Ponovite prethodne korake da odredite <b>Color 2 (Boja 2)</b> koja će biti završna boja osvetljenja.</li><li>4. Povucite klizač <b>BRIGHTNESS (SVETLINA)</b> za podešavanje svetla boje.</li><li>5. Povucite klizače <b>TEMPO</b> za postavljanje brzine prelaza.</li></ol>

## Pulse (Pulsiranje)

## Opisi

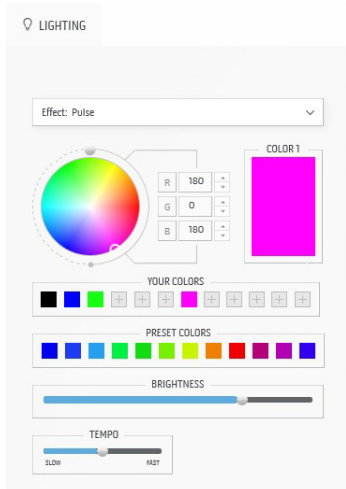

Ovaj efekat čini da svetlo treperi sa kratkom pauzom.

Za podešavanje:

1. Izaberite željenu boju iz palete boja ili liste **PRESET COLORS (UNAPRED PODEŠENE BOJE)**. Na desnom polju će se prikazati izabrana boja sa njenim RGB kodovima boja.

**NAPOMENA:** Da biste promenili boju, koristite tastere strelice nagore i nadole pored polja R/G/B da biste uredili kodove boja.

2. Da biste dodali izabranu boju na listu **YOUR COLORS (VAŠE BOJE)** da biste im brže pristupali u budućnosti, kliknite na . Na listu se može dodati najviše 12 boja.

**NAPOMENA:** Da biste uklonili postojeću stavku boje sa liste, desnim tasterom kliknite na nju.

3. Povucite klizač **BRIGHTNESS (SVETLINA)** za podešavanje svetla boje.
4. Povucite klizače **TEMPO** za postavljanje brzine pulsiranja.

## Color (Boja)

## Opisi

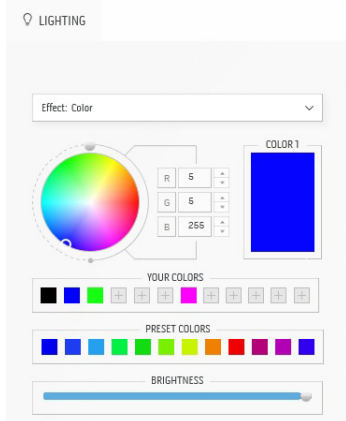

Ovaj efekat pravi LED osvetljenje u jednoj statičkoj boji.

Za podešavanje:

1. Izaberite željenu boju iz palete boja ili liste **PRESET COLORS (UNAPRED PODEŠENE BOJE)**. Na desnom polju će se prikazati izabrana boja sa njenim RGB kodovima boja.

**NAPOMENA:** Da biste promenili boju, koristite tastere strelice nagore i nadole pored polja R/G/B da biste uredili kodove boja.

2. Da biste dodali izabranu boju na listu **YOUR COLORS (VAŠE BOJE)** da biste im brže pristupali u budućnosti, kliknite na . Na listu se može dodati najviše 12 boja.

**NAPOMENA:** Da biste uklonili postojeću stavku boje sa liste, desnim tasterom kliknite na nju.

3. Povucite klizač **BRIGHTNESS (SVETLINA)** za podešavanje svetla boje.

---

## Spectrum (Spektar)

## Opisi

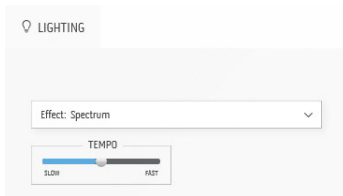

Ovaj efekat menja svetlo po sekvencama spektra: crvena, narandžasta, žuta, zelena, plava, indigo plava i ljubičasta.

Možete povlačiti klizač **TEMPO** za postavljanje brzine prelaza.

**NAPOMENA:** Opcija je dostupna samo kada izaberete **All Zones (Sve zone)** da izvršite podešavanja osvetljenja.

---

## Breathing (Disanje)

## Opisi

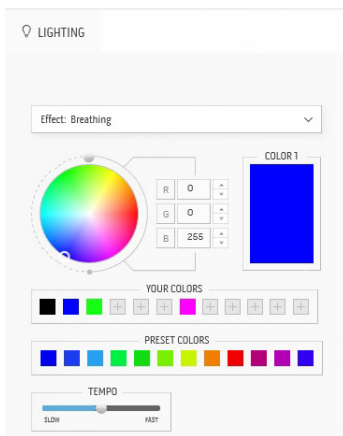

Ovaj efekat menja svetlo od svetlog ka tamnom. Za podešavanje:

1. Izaberite željenu boju iz palete boja ili liste **PRESET COLORS (UNAPRED PODEŠENE BOJE)**. Na desnom polju će se prikazati izabrana boja sa njenim RGB kodovima boja.

**NAPOMENA:** Da biste promenili boju, koristite tastere strelice nagore i nadole pored polja R/G/B da biste uredili kodove boja.

2. Da biste dodali izabranu boju na listu **YOUR COLORS (VAŠE BOJE)** da biste im brže pristupali u budućnosti, kliknite na . Na listu se može dodati najviše 12 boja.

3. Povucite klizače **TEMPO** za postavljanje brzine prelaza.

---

## Static Default Blue (Statička podrazumevana plava)

## Opisi

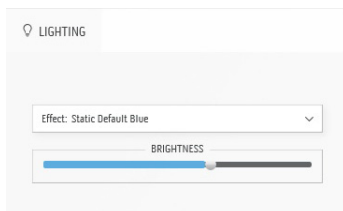

Ovaj efekat dovodi do toga da svetlost bude solidna plava.

Možete da povlačite klizač **BRIGHTNESS (SVETLINA)** da promenite intenzitet boje od jakog do slabog.

**NAPOMENA:** Opcija je dostupna samo kada izaberete **All Zones (Sve zone)** da izvršite podešavanja osvetljenja.

# Rešavanje problema

**⚠ UPOZORENJE:** Pre nego što započnete procedure u ovom odeljku, pratite [Bezbednosna uputstva](#).

## Samotestiranje

Vaš monitor obezbeđuje samotestiranje koje vam omogućava da proverite da li vaš monitor pravilno funkcioniše. Ukoliko su vaš monitor i računar pravilno povezani ali je ekran monitora i dalje taman, pokrenite samotestiranje tako što ćete obaviti sledeće korake:

1. Isključite i računar i monitor.
2. Odvojite video kabl sa poledine računara. Da biste obezbedili odgovarajući rad samotestiranja, odvojite sve kablove sa računara.
3. Uključite monitor.

**✍ NAPOMENA:** Na ekranu treba da se pojavi polje dijaloga sa tekstom koji ukazuje na to da li monitor pravilno radi i da ne prima video signal. Tokom režima samotestiranja, LED treperi belo (podrazumevana boja).

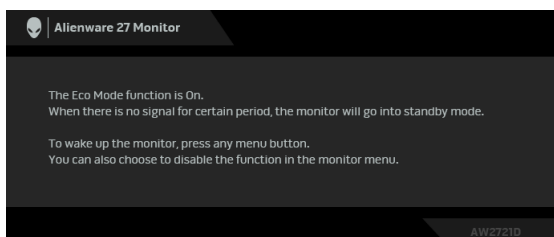

### Kada je Eco Mode (Eko režim) uključen

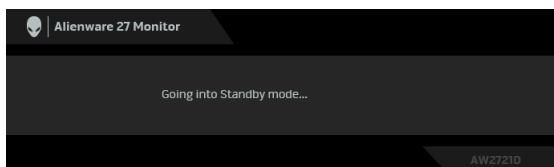

### Kada je Eco Mode (Eko režim) isključen

**✍ NAPOMENA:** Ovo polje dijaloga se takođe pojavljuje tokom normalnog rada ukoliko se video kabl isključuje ili ošteti.

4. Isključite svoj monitor i ponovo povežite video kabl; zatim uključite i računar i monitor.

Nakon gore navedenih koraka, ako monitor ne prikazuje video izlaz, problem može biti grafička kartica ili računar.

## Ugrađena dijagnostika

Vaš monitor ima ugrađenu dijagnostičku alatku koja vam pomaže da odredite da li je nepravilnost ekrana do koje dolazi inherentan problem sa vašim monitorom ili sa vašim računarom i video karticom.

**NAPOMENA: Možete pokrenuti ugrađenu dijagnostiku samo kada je video kabl isključen i monitor je u režimu samotestiranja.**



Za pokretanje ugrađene dijagnostike:

1. Pobrinite se da ekran bude čist (nema čestica prašine na površini ekrana).
2. Pritisnite i zadržite **Dugme 3** na pet sekundi. Sivi ekran se pojavljuje nakon jedne sekunde.
3. Posmatrajte da li na ekranu ima bilo kakvih defekata ili abnormalnosti.
4. Ponovo pritisnite **Dugme 3**. Boja ekrana se menja u crvenu.
5. Posmatrajte da li na ekranu ima bilo kakvih defekata ili abnormalnosti.
6. Ponovite korake 4 i 5 da biste pregledali prikaz na zelenom, plavom, crnom i belom ekranu.

Test je završen kada se pojavi beli ekran. Da biste izašli, ponovo pritisnite **Dugme 3**.

Ukoliko ne detektujete bilo kakve nepravilnosti na ekranu tokom korišćenja ugrađenog dijagnostičkog alata, monitor pravilno funkcioniše. Proverite video karticu i računar.

## Uobičajeni problemi

Sledeća tabela sadrži opšte informacije o uobičajenim problemima sa monitorom do kojih može doći i moguća rešenja:

Uobičajeni simptomi	Šta se dešava	Moguća rešenja
Nema videa/ LED lampica napajanja je isključena	Nema slike	<ul style="list-style-type: none"><li>• Proverite da li je video kabl koji povezuje monitor i računar pravilno povezan i pričvršćen.</li><li>• Potvrdite da utičnica pravilno funkcioniše koristeći bilo koju drugu električnu opremu.</li><li>• Proverite da li je dugme za uključivanje/isključivanje pritisnuto do kraja.</li><li>• Uverite se da je u meniju <b>Input Source (Ulazni izvor)</b> izabran pravilan ulazni izvor.</li></ul>
Nema videa/ LED lampica napajanja je uključena	Nema slike ili nema svetline	<ul style="list-style-type: none"><li>• Povećajte kontrole za svetlinu i kontrast u <b>Brightness/Contrast (Svetlina/kontrast)</b> meniju.</li><li>• Obavite proveru funkcije samotestiranja monitora.</li><li>• Proverite da li postoje savijeni ili polomljeni pinovi u konektoru video kabla.</li><li>• Pokrenite ugrađenu dijagnostiku.</li><li>• Uverite se da je u meniju <b>Input Source (Ulazni izvor)</b> izabran pravilan ulazni izvor.</li></ul>
Loš fokus	Slika je nejasna, mutna ili dupla	<ul style="list-style-type: none"><li>• Eliminirajte produžne video kablove.</li><li>• Resetujte monitor na fabrička podešavanja.</li><li>• Promenite rezoluciju video zapisa na odgovarajući odnos širina/visina.</li></ul>
Nestabilan/ podrhtavajući video	Talasasta slika ili blago pomeranje	<ul style="list-style-type: none"><li>• Resetujte monitor na fabrička podešavanja.</li><li>• Proverite faktore okruženja.</li><li>• Premestite monitor i testirajte ga u drugoj prostoriji.</li></ul>

Nedostajući pikseli	LCD ekran ima mrlje	<ul style="list-style-type: none"> <li>▪ Uključite i isključite nekoliko puta.</li> <li>▪ Piksel koji je trajno isključen je prirodni defekt do koga može da dođe kod LCD tehnologije.</li> <li>▪ Za više informacija o kvalitetu Dell monitora i politici piksela, pogledajte Dell lokaciju za podršku na: <a href="http://www.dell.com/pixelguidelines">www.dell.com/pixelguidelines</a>.</li> </ul>
Zaglavljani pikseli	LCD ekran ima svetle mrlje	<ul style="list-style-type: none"> <li>▪ Uključite i isključite nekoliko puta.</li> <li>▪ Piksel koji je trajno isključen je prirodni defekt do koga može da dođe kod LCD tehnologije.</li> <li>▪ Za više informacija o kvalitetu Dell monitora i politici piksela, pogledajte Dell lokaciju za podršku na: <a href="http://www.dell.com/pixelguidelines">www.dell.com/pixelguidelines</a>.</li> </ul>
Problemi sa svetlinom	Slika je suviše tamna ili suviše svetla	<ul style="list-style-type: none"> <li>▪ Resetujte monitor na fabrička podešavanja.</li> <li>▪ Podesite kontrole za svetlinu i kontrast u meniju <b>Brightness/Contrast (Svetlina/kontrast)</b>.</li> </ul>
Geometrijsko izobličenje	Ekran nije pravilno centriran	<ul style="list-style-type: none"> <li>▪ Resetujte monitor na fabrička podešavanja.</li> </ul>
Horizontalne/vertikalne linije	Ekran ima jednu ili više linija	<ul style="list-style-type: none"> <li>▪ Resetujte monitor na fabrička podešavanja.</li> <li>▪ Obavite proveru funkcije samotestiranja monitora ukoliko se ove linije pojavljuju i u režimu samotestiranja.</li> <li>▪ Proverite da li postoje savijeni ili polomljeni pinovi u konektoru video kabla.</li> <li>▪ Pokrenite ugrađenu dijagnostiku.</li> </ul>

Problemi sa sinhronizacijom	Ekran je ispreTURAN ili izgleda pocepan	<ul style="list-style-type: none"> <li>▪ Resetujte monitor na fabrička podešavanja.</li> <li>▪ Obavite proveru funkcije samotestiranja monitora da biste utvrdili da li se ispreTURANI ekran pojavljuje u režimu samotestiranja.</li> <li>▪ Proverite da li postoje savijeni ili polomljeni pinovi u konektoru video kabla.</li> <li>▪ Ponovo pokrenite računar u <i>bezbednom režimu</i>.</li> </ul>
Problemi povezani sa bezbednošću	Vidljivi znaci dima ili varnica	<ul style="list-style-type: none"> <li>▪ Nemojte obavljati bilo kakve korake rešavanja problema.</li> <li>▪ Odmah <b>Kontaktirajte Dell</b>.</li> </ul>
Problemi sa prekidom u radu	Monitor se uključuje i isključuje	<ul style="list-style-type: none"> <li>▪ Proverite da li je video kabl koji povezuje monitor na računar pravilno povezan i pričvršćen.</li> <li>▪ Resetujte monitor na fabrička podešavanja.</li> <li>▪ Obavite proveru funkcije samotestiranja monitora da biste utvrdili da li do problema sa prekidom u radu dolazi u režimu samotestiranja.</li> </ul>
Nema boje	Slika nema boju	<ul style="list-style-type: none"> <li>▪ Obavite proveru funkcije samotestiranja monitora.</li> <li>▪ Proverite da li je video kabl koji povezuje monitor na računar pravilno povezan i pričvršćen.</li> <li>▪ Proverite da li postoje savijeni ili polomljeni pinovi u konektoru video kabla.</li> </ul>
Pogrešna boja	Boja slike nije ispravna	<ul style="list-style-type: none"> <li>▪ Promenite podešavanja <b>Preset Modes (Unapred određenih režimi)</b> u meniju <b>Game (Igra)</b> u zavisnosti od aplikacije.</li> <li>▪ Podesite vrednost R/G/B pod stavkom <b>Custom Color (Prilagođena boja)</b> u OSD meniju <b>Game (Igra)</b>.</li> <li>▪ Pokrenite ugrađenu dijagnostiku.</li> </ul>



Zadržavanje slike sa statičke slike koja je ostala na monitoru dug vremenski period	Bleda senka sa prikazane statičke slike se pojavljuje na ekranu	<ul style="list-style-type: none"> <li>▪ Podesite ekran da se isključi posle nekoliko minuta neaktivnosti. Ovo može da se podesi u podešavanju Windows opcije napajanja ili Mac štednja energije.</li> <li>▪ Alternativno, koristite dinamički promenljiv čuvar ekrana.</li> </ul>
---	---	--

## Problemi specifični za proizvod

Specifični simptomi	Šta se dešava	Moguća rešenja
Slika na ekranu je previše mala	Slika je centrirana na ekranu ali ne ispunjava celu oblast prikaza	<ul style="list-style-type: none"> <li>▪ Resetujte monitor na fabrička podešavanja.</li> </ul>
Podešavanje monitora pomoću dugmadi na zadnjoj ploči nije moguće	OSD se ne pojavljuje na ekranu	<ul style="list-style-type: none"> <li>▪ Isključite monitor, isključite kabl za napajanje, ponovo ga uključite, a zatim uključite monitor.</li> </ul>
Nema ulaznog signala kada se pritisnu korisničke kontrole	Nema slike, LED svetlo je belo	<ul style="list-style-type: none"> <li>▪ Proverite izvor signala. Proverite da li je računar u režimu štednje energije tako što ćete pomeriti miša ili pritisnuti bilo koji taster na tastaturi.</li> <li>▪ Proverite da li je signalni kabl pravilno uključen. Ponovo uključite signalni kabl po potrebi.</li> <li>▪ Resetujte računar ili video plejer.</li> </ul>

Slika ne ispunjava ceo ekran	Slika ne može da ispuni visinu ili širinu ekrana	<ul style="list-style-type: none"> <li>Zbog različitih video formata (odnoš širina/visina) diskova, monitor može da prikaže preko celog ekrana.</li> <li>Pokrenite ugrađenu dijagnostiku.</li> </ul>
Prikazane slike su nepravilne kada je DP/HDMI kabl povezan preko USB-C adaptera ili baze na vaš notebook/desktop računar	Ekran će se zamrznuti, prikazaće crni ekran ili nepravilan ekran	<ul style="list-style-type: none"> <li>Ne koristite USB-C adapter ili bazu. Povežite DP/HDMI kabl direktno na vaš notebook/desktop računar.</li> </ul>

## Problemi specifični za univerzalni serijski bus (USB)

Specifični simptomi	Šta se dešava	Moguća rešenja
USB interfejs ne radi	USB periferijski uređaji ne rade	<ul style="list-style-type: none"> <li>Proverite da li je monitor uključen.</li> <li>Ponovo povežite kabl za otpremanje na vaš računar.</li> <li>Ponovo povežite USB periferijske uređaje (konektor za preuzimanje).</li> <li>Isključite a zatim ponovo uključite monitor.</li> <li>Ponovo pokrenite računar.</li> <li>Neki USB uređaji, kao što je eksterni prenosni HDD zahtevaju jaču električnu energiju; uređaj povežite direktno na sistem računara.</li> </ul>

SuperSpeed USB 5 Gb/s (USB 3.2 Gen1) interfejs je spor	SuperSpeed USB 5 Gb/s (USB 3.2 Gen1) periferijski uređaji rade sporo ili uopšte ne rade	<ul style="list-style-type: none"> <li>▪ Proverite da li je računar SuperSpeed USB 5 Gb/s (USB 3.2 Gen1) kompatibilan.</li> <li>▪ Neki računari imaju USB 3.2, USB 2.0 i USB 1.1 portove. Proverite da li se koristi odgovarajući USB port.</li> <li>▪ Ponovo povežite kabl za otpremanje na vaš računar.</li> <li>▪ Ponovo povežite USB periferijske uređaje (konektor za preuzimanje).</li> <li>▪ Ponovo pokrenite računar.</li> </ul>
Bežični USB periferijski uređaji su prestali da rade kada je uključen USB 3.2 uređaj	Bežični USB periferijski uređaji reaguju sporo ili rade samo kada se udaljenost između njih i njihovog prijemnika poveća	<ul style="list-style-type: none"> <li>▪ Povećajte udaljenost između USB 3.2 periferijskih uređaja i bežičnog USB prijemnika.</li> <li>▪ Postavite svoj bežični USB prijemnik što bliže do USB periferijskih uređaja.</li> <li>▪ Koristite USB produžni kabl da postavite bežični USB prijemnik što dalje od USB 3.2 porta.</li> </ul>

# Dodatak

## UPOZORENJE: Bezbednosna uputstva

 **UPOZORENJE: Korišćenje komandi, podešavanja ili procedura koje nisu navedene u dokumentaciji može dovesti do izloženosti strujnom udaru, električnim opasnostima i/ili mehaničkim opasnostima.**

Za informacije o bezbednosnim uputstvima, pogledajte Bezbednosne, regulativne i informacije o zaštiti životne sredine (SERI).

## FCC obaveštenja (samo SAD) i druge regulatorne informacije

Za FCC obaveštenja i druge regulatorne informacije, pogledajte veb lokaciju za usaglašenost sa propisima na [www.dell.com/regulatory\\_compliance](http://www.dell.com/regulatory_compliance).

## Kontaktirajte Dell

Za korisnike u Sjedinjenim Američkim Državama, pozovite 800-WWW-DELL (800-999-3355).

 **NAPOMENA: Ukoliko nemate aktivnu internet vezu, možete da pronađete informacije o kontaktu na svojoj fakturi, otpremnici, računju ili katalogu Dell proizvoda.**

**Dell obezbeđuje nekoliko opcija podrške i usluga na mreži ili preko telefonske linije. Dostupnost varira u odnosu na državu i proizvod i neke usluge možda neće biti dostupne u vašoj oblasti.**

- Onlajn tehnička pomoć: [www.dell.com/support/monitors](http://www.dell.com/support/monitors)
- Kontaktirajte Dell: [www.dell.com/contactdell](http://www.dell.com/contactdell)

## EU baza podataka proizvoda za energetska oznaku i list sa informacijama o proizvodu

AW2721D: <https://eprel.ec.europa.eu/qr/352625>