



Monitor Alienware AW2521HFA/ AW2521HFLA

Przewodnik użytkownika

Model: AW2521HFA/AW2521HFLA
Numer identyfikacyjny modelu: AW2521HFb

A L I E N W A R E™ 

Uwagi, Ostrzeżenia i Przestrogi

-  **UWAGA: UWAGA** oznacza ważną informację, która może pomóc w lepszym wykorzystaniu komputera.
-  **OSTRZEŻENIE: OSTRZEŻENIE** wskazuje na możliwość uszkodzenia urządzenia lub utratę danych w przypadku postępowania niezgodnie z instrukcjami.
-  **PRZESTROGA: PRZESTROGA** oznacza potencjalną możliwość uszkodzenia majątku, obrażeń osobistych lub śmierci.

© 2020 Dell Inc. lub jej podmioty zależne. Wszystkie prawa zastrzeżone. Dell, EMC i inne znaki towarowe to znaki towarowe firmy Dell Inc. lub jej podmiotów zależnych. Inne znaki towarowe mogą stanowić znaki towarowe ich właścicieli.

2020 - 12

Rev. A01

Spis treści

| | |
|--------------------------------------------------------|-----------|
| Informacje o monitorze | 6 |
| Zawartość opakowania | 6 |
| Cechy produktu | 8 |
| Identyfikacja części i elementów sterowania | 9 |
| Widok z przodu | 9 |
| Widok z tyłu | 10 |
| Widok z tyłu i od spodu | 11 |
| Specyfikacje monitora | 13 |
| Specyfikacje rozdzielczości | 15 |
| Obsługiwane tryby video | 15 |
| Wstępne ustawienia trybów wyświetlania | 16 |
| Specyfikacje elektryczne | 16 |
| Charakterystyki fizyczne | 18 |
| Charakterystyki środowiskowe | 19 |
| Przydział pinów | 20 |
| Możliwości Plug and Play | 21 |
| Interfejs USB (Uniwersalna magistrala szeregową) | 22 |
| Złącze przesyłania danych USB | 22 |
| Złącze pobierania danych USB | 23 |
| Porty USB | 23 |
| Jakość monitora LCD i zasady dotyczące pikseli | 23 |
| Wskazówki dotyczące konserwacji | 24 |
| Czyszczenie monitora | 24 |
| Ustawienia monitora | 25 |
| Zamontowanie stojaka | 25 |
| Podłączanie komputera | 30 |
| Zdejmowanie stojaka monitora | 31 |

| | |
|------------------------------------------------------------------------|-----------|
| Zestaw do montażu na ścianie VESA (opcjonalny)..... | 33 |
| Obsługa monitora..... | 34 |
| Włączanie monitora..... | 34 |
| Sterowanie dżojstikiem..... | 34 |
| Używanie elementów sterowania tylnego panelu..... | 35 |
| Używanie menu ekranowego (OSD) | 36 |
| Dostęp do systemu menu | 36 |
| Komunikat ostrzegawczy menu ekranowego..... | 49 |
| Blokowanie przycisków sterowania na tylnym panelu.... | 52 |
| Ustawianie maksymalnie rozdzielczości..... | 53 |
| Używanie nachylenia, obrotu w poziomie i pionowego wydłużenia | 54 |
| Nachylenie i wydłużenie w poziomie..... | 54 |
| Wydłużenie w pionie | 54 |
| Obracanie monitora | 55 |
| Obróć w prawo..... | 55 |
| Obrót w lewo | 56 |
| Dostosowywanie ustawień wyświetlania obrotu danego systemu | 57 |
| Korzystanie z aplikacji AlienFX | 58 |
| Wymagania wstępne..... | 58 |
| Instalacja AWCC za pośrednictwem aktualizacji systemu Windows | 58 |
| Instalacja AWCC z witryny pomocy technicznej firmy Dell..... | 58 |
| Nawigacja w oknie AlienFX..... | 59 |
| Tworzenie kompozycji..... | 61 |
| Ustawianie efektów podświetlenia | 62 |
| Wykrywanie i usuwanie usterek | 66 |
| Autotest | 66 |



| | |
|-------------------------------------------------------------------------------------------|-----------|
| Wbudowana diagnostyka | 67 |
| Powszechne problemy | 68 |
| Problemy specyficzne dla produktu | 70 |
| Problemy dotyczące USB (Universal Serial Bus (Uniwersalna magistrala szeregowy)) | 71 |
| Dodatek | 73 |
| Uwagi FCC (tylko USA) i inne informacje dotyczące przepisów | 73 |
| Kontakt z firmą Dell | 73 |
| Baza danych produktów UE etykiet energetycznych i kart informacyjnych produktów | 73 |





Informacje o monitorze

Zawartość opakowania

Monitor jest dostarczany z następującymi, pokazanymi poniżej komponentami. W przypadku braku któregoś z komponentów skontaktuj się z działem wsparcia technicznego firmy Dell. Więcej informacji zawiera rozdział [Kontakt z firmą Dell](#).

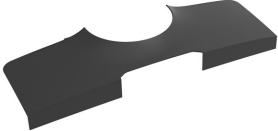
UWAGA: Niektóre komponenty mogą być opcjonalne i mogą nie być dostarczane w zestawie z monitorem. Niektóre funkcje i nośniki mogą być niedostępne w niektórych krajach.

| Ilustracja komponentu | Opis komponentu |
|-------------------------------------------------------------------------------------|------------------|
|  | Monitor |
|  | Ramię podstawy |
|  | Podstawa stojaka |

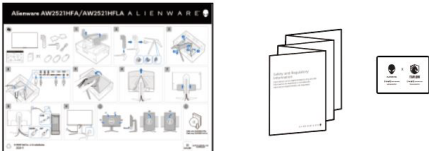
| | |
|-------------------------------------------------------------------------------------|----------------------------------------------------------------------------------------------------------------------------------------------------------------------------------------------------------|
|  | <p>Pokrywa wejścia/wyjścia</p> |
|  | <p>Kabel zasilania (różni się zależnie od kraju)</p> |
|  | <p>Kabel DisplayPort (DisplayPort do DisplayPort)</p> |
|  | <p>Kabel HDMI</p> |
|  | <p>Kabel przesyłania danych USB 3.0 (udostępnia porty USB monitora)</p> |
|  | <ul style="list-style-type: none"> ▪ Instrukcja szybkiej instalacji ▪ Informacje dotyczące bezpieczeństwa, środowiska i regulacji prawnych ▪ Kartka powitalna Alienware |

Cechy produktu

Monitor **Alienware 25 Gaming** jest dostępny w dwóch opcjach kolorystycznych: *Ciemna strona księżycyca (AW2521HFA)* i *Światło księżycowe (AW2521HFLA)*. Oba monitory są wyposażone w wyświetlacz ciekłokrystaliczny (LCD) na cienkowarstwowych tranzystorach (TFT) z aktywną matrycą i podświetleniem diodami LED.

Funkcje monitora obejmują:

- Obszar wyświetlania o przekątnej 62,2 cm (24,5-cali). Rozdzielczość: Do 1920 x 1080 poprzez DisplayPort i HDMI z pełnoekranową obsługą niższych rozdzielczości, z obsługą bardzo dużej szybkości odświeżania 240 Hz.
- NVIDIA® G-SYNC® Compatible Certification i AMD FreeSync™ Premium Technology przyczyniają się do minimalizowania zniekształceń obrazu takich jak rozwarstwianie i zacinanie, dzięki czemu gra jest bardziej płynna.
- Obsługuje wysokie częstotliwości odświeżania 240 Hz i krótki czas odpowiedzi 1 ms szary do szarego w trybie **Extreme (Ekstra szybki)***.
- Paleta kolorów 99% sRGB.
- Możliwość nachylania, obracania w poziomie i obrócenia wyświetlacza oraz regulacji wysokości.
- Wyjmowany stojak oraz otwory montażowe Video Electronics Standards Association (VESA™) 100 mm umożliwiające elastyczne rozwiązanie mocowania.
- Łączność cyfrowa poprzez 1 port DisplayPort i 2 porty HDMI.
- Wyposażony w 1 port USB przesyłania danych oraz 4 porty USB pobierania danych.
- Funkcja Plug and Play, jeżeli obsługiwana jest przez system.
- Regulację poprzez menu ekranowe (OSD) ułatwiające konfigurację i optymalizację ekranu.
- AW2521HFA/AW2521HFLA oferuje takie tryby ustawień wstępnych, jak FPS (strzelanka z perspektywy pierwszej osoby), MOBA/RTS (gry strategiczne w czasie rzeczywistym), RPG (gry z podziałem na role), SPORTS (wyścigi) i trzy tryby do personalizacji gier, w zależności od preferencji użytkownika. Ponadto usprawniono główne funkcje gier, takie jak Timer (Czasomierz), Frame Rate (Liczba klatek na sekundę), oraz Display Alignment (Wyrównanie obrazu), co poprawiło wydajność i jakość grania.
- ≤ 0,3 W w trybie gotowości.

- Optymalna wygoda dla oczu dzięki ekranowi z funkcją zapobiegania migotaniu.

⚠ PRZESTROGA: W dłuższej perspektywie światło niebieskie emitowane przez monitor może mieć niekorzystne skutki dla oczu, m.in. powodować zmęczenie wzroku w wyniku kontaktu z urządzeniami cyfrowymi. Funkcja ComfortView jest przeznaczona do zmniejszenia ilości niebieskiego światła emitowanego przez monitor w celu zapewnienia komfortu dla oczu.

* Tryb 1 ms od szarości do szarości jest osiągany w trybie **Extreme (Ekstra szybki)** w celu zmniejszenia rozmycia ruchu oraz zwiększonej responsywności obrazu. Jednak może to spowodować niewielkie i zauważalne wizualne artefakty na obrazie. Ponieważ każda konfiguracja systemu i potrzeby gracza są różne firma Alienware zaleca użytkownikom, aby eksperymentowali z różnymi trybami, aby znaleźć ustawienia, które będą odpowiednie dla nich.

Identyfikacja części i elementów sterowania

Widok z przodu

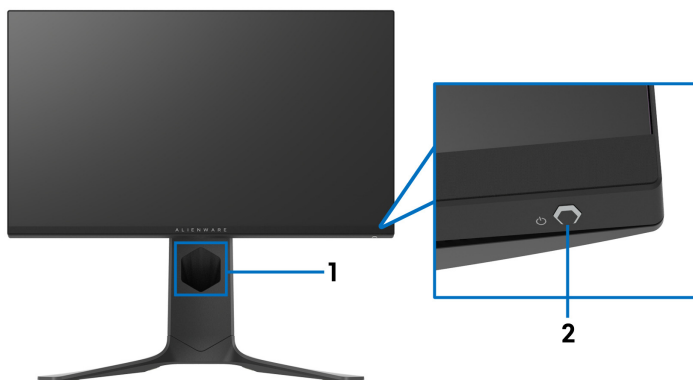

| Etykieta | Opis | Użyj |
|----------|------------------------------------------------------------|----------------------|
| 1 | Szczelina prowadzenia kabli (na przedniej stronie stojaka) | Porządkowanie kabli. |

| | | |
|---|--------------------------------------------------------------|---------------------------------------------------------------------------------------------------------------------------------------------------------------------------------------------|
| 2 | Przycisk włączania/ wyłączania zasilania (z diodą LED) | Włącza lub wyłącza monitor. Ciągłe niebieskie światło oznacza, że monitor jest włączony i działa normalnie. Migające białe światło oznacza, że monitor jest w trybie gotowości. |
|---|--------------------------------------------------------------|---------------------------------------------------------------------------------------------------------------------------------------------------------------------------------------------|

Widok z tyłu

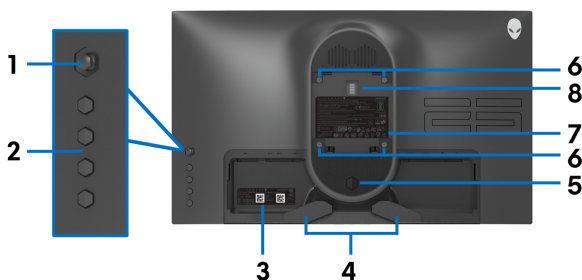

Widok z tyłu bez stojaka monitora

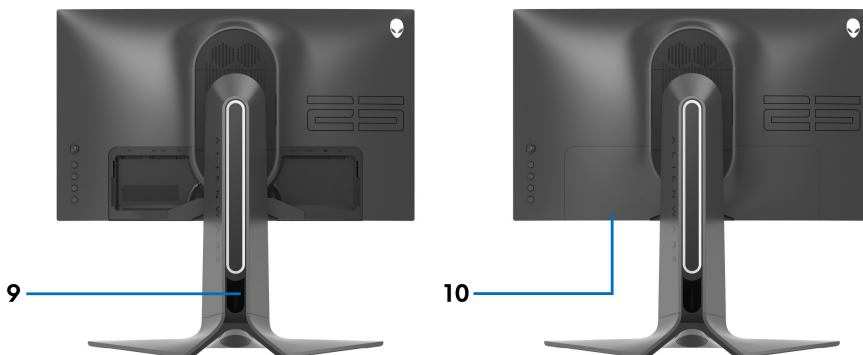

Widok z tyłu ze stojakiem monitora

| Etykieta | Opis | Użyj |
|----------|--------------------------------------------------|------------------------------------------------------------------|
| 1 | Dźwostek | Do obsługi menu wyświetlanego na ekranie (OSD). |
| 2 | Przyciski funkcji | Aby uzyskać więcej informacji, zobacz Obsługa monitora . |
| 3 | Kod kreskowy, numer seryjny i etykieta serwisowa | Do kontaktowania się z firmą Dell w sprawach pomocy technicznej. |

| | | |
|-----------|------------------------------------------------------------|-------------------------------------------------------------------------------------------------------------------|
| 4 | Zaciski do porządkowania kabli | Porządkowanie kabli. |
| 5 | Przycisk odłączania stojaka | Umożliwia odłączenie stojaka od monitora. |
| 6 | Otwory montażowe VESA (100 mm x 100 mm - za pokrywą VESA) | Montaż ścienny monitora przy użyciu zestawu do montażu ściennego zgodnego ze standardem VESA (100 mm x 100 mm). |
| 7 | Etykieta z oznaczeniami prawnymi | Zawiera certyfikaty. |
| 8 | Złącze stacji dokującej zapewniającej oświetlenie | Gdy ramię podstawy jest przymocowane do monitora, złącze stacji dokującej dostarcza zasilanie lampki w podstawie. |
| 9 | Szczelina do prowadzenia kabli (na tylnej stronie stojaka) | Do porządkowania kabli poprzez przeprowadzenie ich przez tę szczelinę. |
| 10 | Pokrywa wejścia/wyjścia | Ochrona porty wejścia/wyjścia. |

Widok z tyłu i od spodu

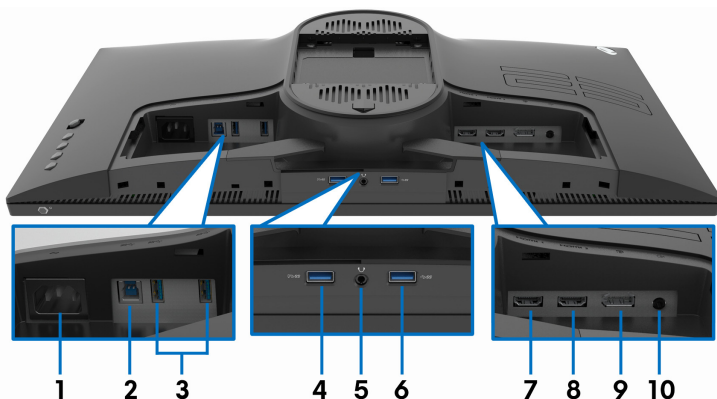

Widok z tyłu i z dołu monitora bez stojaka

| Etykieta | Opis | Użyj |
|----------|------------------|---------------------------------------------------|
| 1 | Złącze zasilania | Podłącz kabel zasilający (dołączony do monitora). |

| | | |
|-----------|------------------------------------------|----------------------------------------------------------------------------------------------------------------------------------------------------------------------------------------------------------------------------------------------------|
| 2 | Port przesyłania danych USB | Podłącz kabel USB (dostarczony z monitorem) do tego portu i do komputera, aby umożliwić korzystanie z portów USB w monitorze. |
| 3 | Porty USB 3.0 (2) | Podłącz urządzenie USB.* UWAGA: Aby korzystać z tych portów, należy podłączyć kabel USB (dostarczony z monitorem) do portu przesyłania danych USB w monitorze oraz do komputera. |
| 4 | Port USB 3.0 z funkcją ładowania energii | Podłącz, aby naładować urządzenie USB. |
| 5 | Port słuchawek | Podłącz słuchawki lub głośniki. OSTRZEŻENIE: Zwiększenie mocy wyjściowej audio powyżej 50% na regulatorze głośności lub korektorze może zwiększyć napięcie wyjściowe w słuchawkach, zwiększając tym samym poziom ciśnienia akustycznego. |
| 6 | Port USB 3.0 | Podłącz urządzenie USB.* UWAGA: Aby korzystać z tych portów, należy podłączyć kabel USB (dostarczony z monitorem) do portu przesyłania danych USB w monitorze oraz do komputera. |
| 7 | Port HDMI (HDMI 1) | Podłącz do komputera lub innego urządzenia z wyjściem HDMI. |
| 8 | Port HDMI (HDMI 2) | Podłącz do komputera lub innego urządzenia z wyjściem HDMI. |
| 9 | DisplayPort | Podłącz do komputera lub innego urządzenia z wyjściem DisplayPort. |
| 10 | Port Line-out | Podłącz głośniki. UWAGA: Ten port nie obsługuje słuchawek. |

* Aby uniknąć interferencji sygnału w przypadku podłączenia urządzenia USB do portu USB pobierania danych, NIE zaleca się podłączania innych urządzeń USB do przylegającego portu.

Specyfikacje monitora

| | |
|-------------------------------|------------------------------------------------------------------------------|
| Model | AW2521HFA/AW2521HFLA |
| Typ ekranu | Aktywna matryca - TFT LCD |
| Technologia panelu | Szybki IPS |
| Współczynnik proporcji | 16:9 |
| Widoczny obraz | |
| Przekątna | 622,28 mm (24,5 cali) |
| Szerokość (aktywnego obszaru) | 543,744 mm (21,41 cali) |
| Wysokość (aktywnego obszaru) | 302,616 mm (11,91 cali) |
| Obszar całkowity | 164545,63 mm ² (255,04 cali ²) |
| Podziałka pikseli | 0,2832 mm x 0,2802 mm |
| Pikseli na cal (PPI) | 90 |
| Kąt widzenia | |
| Pionowo | 178° (typowe) |
| Poziomo | 178° (typowe) |
| Wyjście luminancji | 400 cd/m ² (typowe) |
| Współczynnik kontrastu | 1000 do 1 (typowe) |
| Powłoka płyty | Powłoka antyodblaskowa przedniego filtra polaryzacyjnego (zamglenie 25%, 3H) |
| Podświetlenie | WLED |

| | |
|---------------------------------------------------------|------------------------------------------------------------------------------------------------------------------------------------------------------------------------------------------------------------------------------------------------------------------------------------------------------------------------------------------------------------------------------------------------------------------------------------------------------------------------------------------------------------------------------------------------------------------------------------------------------------------------------------------------------------------------------------------------------------------------------------------------------------------------|
| Czas reakcji | <ul style="list-style-type: none"> • 1 ms od szarości do szarości w trybie Extreme (Ekstra szybki)* • 2 ms od szarości do szarości w trybie Super Fast (Super szybki) • 4 ms od szarości do szarości w trybie Fast (Szybki) <p>* Czas odpowiedzi 1 ms szary do szarego jest osiągnięty w trybie Extreme (Ekstra szybki), umożliwiając redukcję widocznego rozmycia ruchu i zwiększając szybkość reakcji obrazu. Może to jednak spowodować wyświetlenie na obrazie delikatnych artefaktów wizualnych. Każda konfiguracja komputera jest inna, tak jak potrzeby graczy, dlatego firma Alienware zaleca użytkownikom eksperymentowanie z różnymi trybami, aby znaleźć odpowiednie dla siebie ustawienia.</p> |
| Głębokość kolorów | 16,78 miliona kolorów |
| Paleta kolorów | sRGB 99% (typowe) |
| Wbudowane urządzenia | <ul style="list-style-type: none"> • Koncentrator USB 3.0 Super-Speed (1 port przesyłania danych USB 3.0) • 4 porty USB 3.0 (pobierania danych) (w tym 1 port z funkcją ładowania) |
| Połączenie | <ul style="list-style-type: none"> • 1 port DisplayPort w wersji 1.2 (tył) • 2 porty HDMI w wersji 2.0 (tył) • 1 port przesyłania danych USB 3.0 (tył) • 3 porty pobierania danych USB 3.0 (spód: 1; tył: 2) • 1 port USB 3.0 pobierania danych z funkcją BC1.2 ładowania przy natężeniu prądu 2 A (maksymalnie) (spód) • 1 port słuchawek (spód) • 1 port wyjścia liniowego audio (tył) |
| Szerokość ramki (krawędź monitora do obszaru aktywnego) | |
| Góra | 5,27 mm |
| Lewo/prawo | 5,27 mm/5,27 mm |
| Spód | 14,19 mm |

| | |
|-------------------------------------|--------------------------------|
| Nastawność | |
| Regulowana wysokość stojaka | Od 0 do 130 mm |
| Nachylenie | Od -5° do 21° |
| Obrót w poziomie | Od -20° do 20° |
| Obrót wyświetlacza | Od -90° do 90° |
| Zgodność Dell Display Manager (DDM) | Funkcje Łatwa aranżacja i inne |

Specyfikacje rozdzielczości

| Model | AW2521HFA/AW2521HFLA | |
|--------------------------------------------|----------------------------------|---------------------------------|
| | DisplayPort 1.2 | HDMI 2.0 |
| Zakres skanowania poziomego | od 255 do 255 kHz (automatyczny) | od 30 do 255 kHz (automatyczny) |
| Zakres skanowania pionowego | od 48 do 240 Hz (automatyczny) | od 48 do 240 Hz (automatyczny) |
| Najwyższa wstępnie ustawiona rozdzielczość | 1920 x 1080 przy 240 Hz | 1920 x 1080 przy 240 Hz |

Obsługiwane tryby video

| Model | AW2521HFA/AW2521HFLA |
|----------------------------------------------------------------|-------------------------------------------------|
| Możliwości wyświetlania video (odtwarzanie HDMI & DisplayPort) | 480i, 480p, 576i, 576p, 720p, 1080i, 1080p, FHD |

Wstępne ustawienia trybów wyświetlania

| Tryb wyświetlania | Częstotliwość pozioma (kHz) | Częstotliwość pionowa (Hz) | Zegar pikseli (MHz) | Biegunowość synchronizacji (Pozioma/Pionowa) |
|-------------------|-----------------------------|----------------------------|---------------------|----------------------------------------------|
| VESA, 640 x 480 | 31,5 | 59,9 | 25,2 | -/- |
| VESA, 640 x 480 | 37,5 | 75,0 | 31,5 | -/- |
| IBM, 720 x 400 | 31,5 | 70,1 | 28,3 | -/+ |
| VESA, 800 x 600 | 37,9 | 60,3 | 40,0 | +/+ |
| VESA, 800 x 600 | 46,9 | 75,0 | 49,5 | +/+ |
| VESA, 1024 x 768 | 48,4 | 60,0 | 65,0 | -/- |
| VESA, 1024 x 768 | 60,0 | 75,0 | 78,8 | +/+ |
| VESA, 1152 x 864 | 67,5 | 75,0 | 108,0 | +/+ |
| VESA, 1280 x 1024 | 64,0 | 60,0 | 108,0 | +/+ |
| VESA, 1280 x 1024 | 80,0 | 75,0 | 135,0 | +/+ |
| VESA, 1600 x 900 | 60,0 | 60,0 | 108,0 | +/+ |
| VESA, 1920 x 1080 | 67,5 | 60,0 | 148,5 | +/+ |
| 1920 x 1080 | 137,3 | 120,0 | 285,5 | +/- |
| 1920 x 1080 | 166,6 | 144,0 | 346,5 | +/- |
| 1920 x 1080 | 278,1 | 240,0 | 567,4 | +/- |

 **UWAGA: Ten monitor obsługuje funkcję AMD FreeSync™ Premium Technology.**

Specyfikacje elektryczne

| Model | AW2521HFA/AW2521HFLA |
|-----------------------------------------------------|------------------------------------------------------------------------------------------------------------------------------------------------------|
| Sygnały wejścia video | HDMI 2.0*/DisplayPort 1.2, 600 mV na przewód, opór wejściowy 100 omów na parę przewodów. |
| Napięcie wejścia prądu zmiennego/częstotliwość/prąd | Od 100 VAC do 240 VAC / 50 Hz lub 60 Hz \pm 3 Hz / 1,5 A (typowe) |
| Prąd udarowy | <ul style="list-style-type: none"> ▪ 120 V: 30 A (maks.) przy 0°C (zimny start) ▪ 240 V: 60 A (maks.) przy 0°C (zimny start) |

| | |
|-----------------|------------------------------------------------------------------------------------------------------------------------------------------------------------------------------------------------------------------------------------------------------------------------------------------------------|
| Zużycie energii | <ul style="list-style-type: none"> ▪ 0,2 W (tryb wyłączenia)¹ ▪ 0,3 W (tryb gotowości)¹ ▪ 20,4 W (tryb włączenia)¹ ▪ 72 W (maks.)² ▪ 17,18 W (Pon)³ ▪ 55,52 kWh (TEC)³ |
|-----------------|------------------------------------------------------------------------------------------------------------------------------------------------------------------------------------------------------------------------------------------------------------------------------------------------------|

* Nie obsługuje opcjonalnej specyfikacji HDMI 2.0, włącznie z CEC (ang. Consumer Electronics Control), HDMI Ethernet Channel (HEC), Audio Return Channel (ARC), standardem dla formatu i rozdzielczości 3D i standardem dla rozdzielczości kina cyfrowego 4K.

¹ Zgodnie z definicją w UE 2019/2021 i UE 2019/2013.

² Maksymalna jasność i kontrast przy maksymalnym obciążeniu wszystkich portów USB.

³ Pon: Zużycie energii w trybie Wł. mierzone w odniesieniu do metody testowania Energy Star.

TEC: Całkowite zużycie energii w kWh mierzone w odniesieniu do metody testowania Energy Star.

Niniejszy dokument należy wykorzystywać wyłącznie do celów informacyjnych i zawiera on dane na temat pracy w warunkach laboratoryjnych. Posiadany produkt może działać inaczej, w zależności od oprogramowania, komponentów i zamówionych urządzeń peryferyjnych i nie ma obowiązku aktualizowania takich informacji.

Stosownie, klient nie powinien polegać na tych informacjach podczas podejmowania decyzji na temat tolerancji elektrycznych i innych kwestii. Nie udziela się jawnej ani dorozumianej gwarancji co do dokładności lub kompletności.

Charakterystyki fizyczne

| | |
|----------------------------------------------------------------------------------------------------------------------------------------------------------------------------------------------------------------------------------------------------------------------------------------------------------------------------------------------------------------------------------------------------------------------------------------|---------------------------------------------------------------------------------------------------------------------------------------------------------------------------------|
| Model | AW2521HFA/AW2521HFLA |
| Typ kabla sygnałowego | <ul style="list-style-type: none"> ▪ Cyfrowe: HDMI, 19 pinów ▪ Cyfrowe: DisplayPort, 20 pinów ▪ Uniwersalna magistrala szeregową: USB, 9 pinów |
| <p>UWAGA: Monitory Dell są zaprojektowane tak, aby działały optymalnie przy wykorzystaniu kabli wideo dostarczanych z monitorem. Firma Dell nie ma kontroli nad różnymi dostawcami kabli na rynku, rodzajem materiałów, złączy ani nad procesami zastosowanymi w trakcie produkcji tych kabli, dlatego Dell nie gwarantuje wysokiej jakości wideo uzyskanych przy użyciu kabli innych niż dostarczane z tym monitorem Dell.</p> | |
| Wymiary (ze stojakiem) | |
| Wysokość (po rozłożeniu) | 526,08 mm (20,71 cali) |
| Wysokość (obniżony) | 421,21 mm (16,58 cali) |
| Szerokość | 556,29 mm (21,90 cali) |
| Głębokość | 251,92 mm (9,92 cali) |
| Wymiary (bez stojaka) | |
| Wysokość | 328,24 mm (12,92 cali) |
| Szerokość | 556,29 mm (21,90 cali) |
| Głębokość | 72,95 mm (2,87 cali) |
| Wymiary stojaka | |
| Wysokość (po rozłożeniu) | 436,80 mm (17,20 cali) |
| Wysokość (obniżony) | 421,21 mm (16,58 cali) |
| Szerokość | 465,30 mm (18,32 cali) |
| Głębokość | 251,92 mm (9,92 cali) |
| Waga | |
| Waga z opakowaniem | 11,72 kg (25,84 funtów) |
| Waga z zamontowanym stojakiem i kablami | 7,46 kg (16,45 funtów) |
| Waga bez stojaka (Do montażu ściennego lub montażu VESA - bez linek) | 4,15 kg (9,15 funtów) |

| | |
|-----------------------|-------------------------------|
| Waga stojaka | 3,21 kg (7,08 funtów) |
| Połysk przedniej ramy | 17 ± 3 (tylko przednia część) |

Charakterystyki środowiskowe

| | |
|-------------------------------------------------------------------|---------------------------------------------------------------------------------------------------------------------------------------------------------|
| Model | AW2521HFA/AW2521HFLA |
| Zgodność ze standardami | |
| Szkło nie zawierające arsenu i rtęci przeznaczone tylko do panelu | |
| Temperatura | |
| Działanie | 0°C do 40°C (32°F do 104°F) |
| Bez działania | <ul style="list-style-type: none"> ▪ Przechowywanie: -20°C do 60°C (-4°F do 140°F) ▪ Przewożenie: -20°C do 60°C (-4°F do 140°F) |
| Wilgotność | |
| Działanie | 10% do 80% (bez kondensacji) |
| Bez działania | <ul style="list-style-type: none"> ▪ Przechowywanie: 5% do 90% (bez kondensacji) ▪ Przewożenie: 5% do 90% (bez kondensacji) |
| Wysokość n.p.m. | |
| Działanie | 5000 m (16404 stóp) (maksymalnie) |
| Bez działania | 12192 m (40000 stóp) (maksymalnie) |
| Rozpraszanie ciepła | <ul style="list-style-type: none"> ▪ 245,66 BTU/godzinę (maksymalnie) ▪ 81,89 BTU/godzinę (typowe) |

Przydział pinów

Złącze DisplayPort

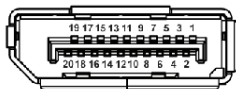

| Numer pinu | 20-pinowa końcówka podłączonego kabla sygnałowego |
|------------|---------------------------------------------------|
| 1 | ML3 (n) |
| 2 | GND |
| 3 | ML3 (p) |
| 4 | ML2 (n) |
| 5 | GND |
| 6 | ML2 (p) |
| 7 | ML1 (n) |
| 8 | GND |
| 9 | ML1 (p) |
| 10 | ML0 (n) |
| 11 | GND |
| 12 | ML0 (p) |
| 13 | GND |
| 14 | GND |
| 15 | AUX (p) |
| 16 | GND |
| 17 | AUX (n) |
| 18 | Wykrywanie bez wyłączenia |
| 19 | Re-PWR |
| 20 | +3,3 V DP_PWR |

Złącze HDMI

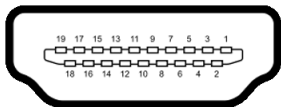

| Numer pinu | 19-pinowa końcówka podłączonego kabla sygnałowego |
|------------|---------------------------------------------------|
| 1 | TMDS DANE 2+ |
| 2 | TMDS DANE 2 SHIELD |
| 3 | TMDS DANE 2- |
| 4 | TMDS DANE 1+ |
| 5 | TMDS DANE 1 SHIELD |
| 6 | TMDS DANE 1- |
| 7 | TMDS DANE 0+ |
| 8 | TMDS DANE 0 SHIELD |
| 9 | TMDS DANE 0- |
| 10 | TMDS ZEGAR+ |
| 11 | TMDS CLOCK SHIELD |
| 12 | TMDS ZEGAR- |
| 13 | CEC |
| 14 | Zarezerwowane (N.C. w urządzeniu) |
| 15 | ZEGAR DDC (SCL) |
| 16 | DANE DDC (SDA) |
| 17 | DDC/CEC uziemienie |
| 18 | ZASILANIE +5 V |
| 19 | WYKRYWANIE BEZ WYŁĄCZANIA |

Możliwości Plug and Play

Ten monitor można połączyć w dowolnym systemie zgodnym z Plug and Play. Monitor automatycznie przekazuje do systemu komputera informacje Rozszerzone dane identyfikacji monitora (EDID) za pomocą protokołów Kanał danych monitora (DDC), dlatego system może konfigurować się automatycznie oraz zoptymalizować ustawienia monitora. Większość instalacji monitorów jest automatyczna; jeśli to wymagane, można wybrać inne ustawienia. Dalsze informacje o zmianie ustawień monitora, znajdują się w części [Obsługa monitora](#).

Interfejs USB (Uniwersalna magistrala szeregowo)

W tej części znajdują się informacje dotyczące portów USB znajdujących się w monitorze.

UWAGA: Ten monitor jest zgodny z USB 3.0 Super-Speed.

| Szybkość transferu | Szybkość przesyłania danych | Zużycie energii* |
|--------------------|-----------------------------|---------------------------|
| Super-Speed | 5 Gb/s | 4,5 W (maks., każdy port) |
| Wysoka szybkość | 480 Mb/s | 4,5 W (maks., każdy port) |
| Pełna szybkość | 12 Mb/s | 4,5 W (maks., każdy port) |

* Do 2 A w porcie USB pobierania danych (z ikoną baterii ) z urządzeniami obsługującymi wersję z ładowaniem akumulatora lub normalnymi urządzeniami USB.

Złącze przesyłania danych USB

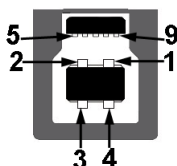

| Numer pinu | 9-pinowa część złącza |
|------------|-----------------------|
| 1 | VCC |
| 2 | D- |
| 3 | D+ |
| 4 | GND |
| 5 | SSTX- |
| 6 | SSTX+ |
| 7 | GND |
| 8 | SSRX- |
| 9 | SSRX+ |

Złącze pobierania danych USB



| Numer pinu | 9-pinowa część złącza |
|------------|-----------------------|
| 1 | VCC |
| 2 | D- |
| 3 | D+ |
| 4 | GND |
| 5 | SSRX- |
| 6 | SSRX+ |
| 7 | GND |
| 8 | SSTX- |
| 9 | SSTX+ |

Porty USB

- 1 port przesyłania danych - tył
- 2 porty pobierania danych - tył
- 2 porty pobierania danych - spód

Port ładowania - port oznaczony ikoną ; obsługuje funkcję szybkiego ładowania do 2 A, o ile urządzenie jest zgodne z technologią BC1.2.

 **UWAGA: Działanie USB 3.0 wymaga komputera zgodnego z USB 3.0.**

 **UWAGA: Porty USB monitora działają wyłącznie wtedy, gdy monitor jest włączony lub znajduje się w trybie gotowości. Po wyłączeniu i włączeniu monitora, wznowienie normalnego działania dołączonych urządzeń peryferyjnych może potrwać kilka sekund.**

Jakość monitora LCD i zasady dotyczące pikseli

Podczas produkcji monitora LCD nierzadko dochodzi do pozostawiania w niezmiennym stanie jednego lub kilku pikseli, które są trudne do zobaczenia i nie wpływają na jakość lub stabilność obrazu. W celu uzyskania dalszych informacji na temat jakości i zasad dotyczących pikseli monitora Dell, patrz:

www.dell.com/pixelguidelines.

Wskazówki dotyczące konserwacji

Czyszczenie monitora

△ OSTRZEŻENIE: Przed rozpoczęciem czyszczenia monitora należy przeczytać i zastosować się do **Instrukcje bezpieczeństwa**.



⚠ PRZESTROGA: Przed rozpoczęciem czyszczenia monitora należy odłączyć kabel zasilający monitora od gniazda elektrycznego.

Zalecamy, aby zastosować się do podanych poniżej instrukcji podczas rozpakowania, czyszczenia lub obsługi monitora:

- Do czyszczenia antystatycznego ekranu należy używać lekko zwilżonej w wodzie miękkiej, czystej szmatki. Jeśli to możliwe należy stosować specjalne chusteczki do czyszczenia ekranu lub środki odpowiednie do powłok antystatycznych. Nie należy używać benzyny, rozpuszczalnika, amoniaku, środków czyszczących o własnościach ściernych lub sprężonego powietrza.
- Do czyszczenia monitora należy używać lekko zwilżonej w ciepłej wodzie szmatki. Należy unikać stosowania jakichkolwiek detergentów, ponieważ mogą one pozostawić na ekranie białe smugi.
- Jeśli po rozpakowaniu monitora zauważony zostanie biały proszek należy wytrzeć go szmatką.
- Podczas obsługi monitora należy zachować ostrożność, ponieważ po zarysowaniu obudowy pojawiają się znaki zarysowania, bardziej widoczne na monitorach o ciemniejszej obudowie niż na jasnej.
- Aby pomóc w uzyskaniu najlepszej jakości obrazu na monitorze należy użyć dynamicznie zmieniającego obraz wygaszacza i wyłączać monitor, gdy nie jest używany.

Ustawienia monitora

Zamontowanie stojaka

-  **UWAGA:** Stojak nie jest zamontowany fabrycznie.
 -  **UWAGA:** Poniższe instrukcje dotyczą wyłącznie stojaka dostarczanego wraz z monitorem. W przypadku podłączania stojaka zakupionego z innego źródła, postępuj zgodnie z instrukcjami dotyczącymi konfiguracji, załączonymi do stojaka.
 -  **OSTRZEŻENIE:** Wykonanie poniższych czynności jest ważne w celu zabezpieczenia zakrzywionego ekranu. Postępuj zgodnie z poniższymi instrukcjami, aby dokończyć proces instalacji.
1. Wyciągnij ramię i podstawę stojaka z poduszki w opakowaniu.

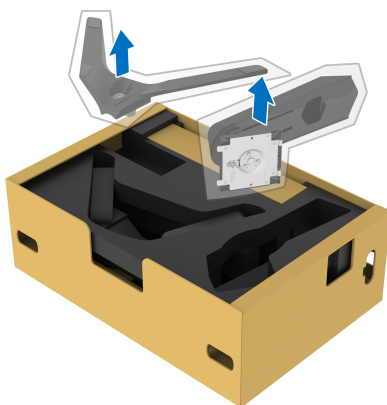

2. Wyrównaj i ustaw ramię stojaka na podstawie stojaka.
3. Otwórz uchwyt śruby na spodzie podstawy stojaka i obracaj go w prawo, aby stabilnie przymocować zespół stojaka.

4. Zamknij uchwyt śruby.



5. Otwórz osłonę ochronną w monitorze, aby uzyskać dostęp do gniazda VESA w monitorze.

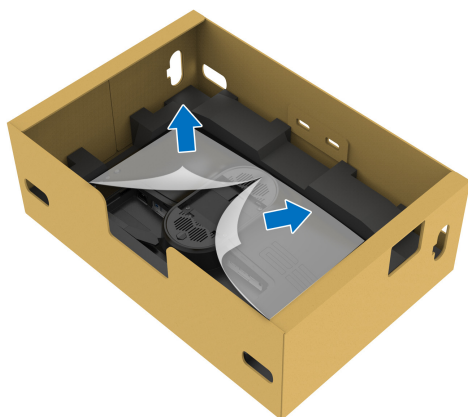

△ **OSTRZEŻENIE:** Podczas przymocowywania zespołu stojaka do wyświetlacza nie umieszczaj ramienia stojaka bezpośrednio na tylnym panelu wyświetlacza. Może to spowodować uszkodzenie pinów pogo na stojaku z powodu niedopasowania.

6. Ostrożnie wsuń wypustki w ramieniu stojaka w szczeliny w tylnej pokrywie ekranu i wciśnij zespół stojaka, aby zaskoczył we właściwym miejscu.

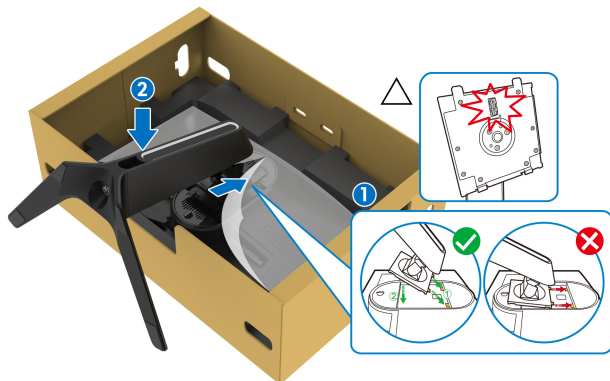

7. Poprowadź kabel zasilający przez szczelinę do prowadzenia kabli w stojaku oraz przez zacisk z tyłu ekranu.
8. Podłączanie kabla zasilającego do monitora.

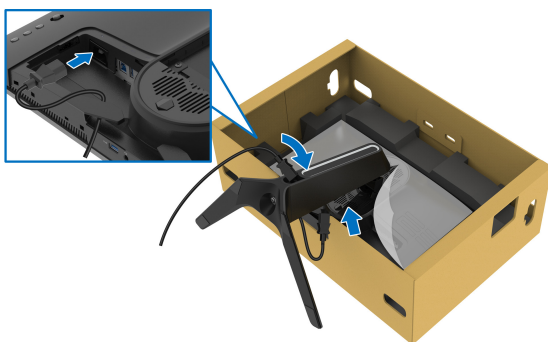

9. Przeprowadź wymagane kable, tzn. kabel przesyłania danych USB, kable pobierania danych USB (opcjonalne, kupowane oddzielnie), kabel HDMI i kabel DisplayPort przez szczelinę prowadzenia kabli w stojaku.

10. Podłącz odpowiednie kable do monitora.

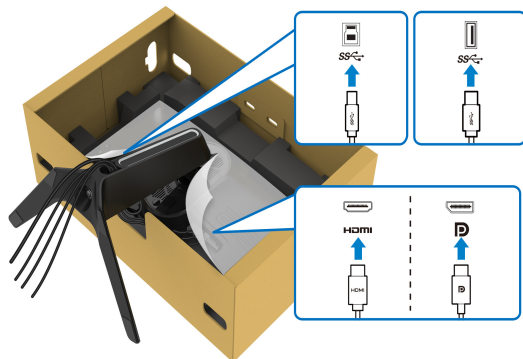

UWAGA: Monitory Dell są zaprojektowane do optymalnej współpracy z dostarczonymi przez firmę Dell kablami. Firma Dell nie gwarantuje jakości i wydajności wideo w przypadku użycia kabli innych niż Dell.

UWAGA: Przeciągnij każdy kabel, tak aby kable były ułożone przed zainstalowaniem osłony wejścia/wyjścia.

OSTRZEŻENIE: Nie należy podłączać kabla zasilającego do gniazda ściennego ani włączać monitora, dopóki w instrukcji nie wystąpi takie zalecenie.

11. Przytrzymaj ramię stojaka i unieś ostrożnie monitor, a następnie umieść go na płaskiej powierzchni.



OSTRZEŻENIE: Podczas podnoszenia monitora trzymaj mocno ramię stojaka, aby nie uszkodzić go przypadkowo.

12. Zdejmij osłonę ochronną z monitora.

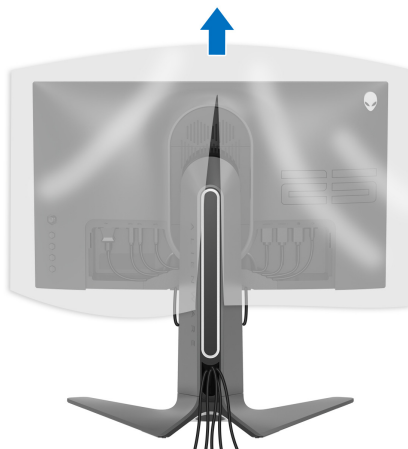

13. Wsuń wypustki w pokrywie wejścia/wyjścia w szczeliny w tylnej pokrywie ekranu, aż pokrywa zaskoczy we właściwym miejscu.

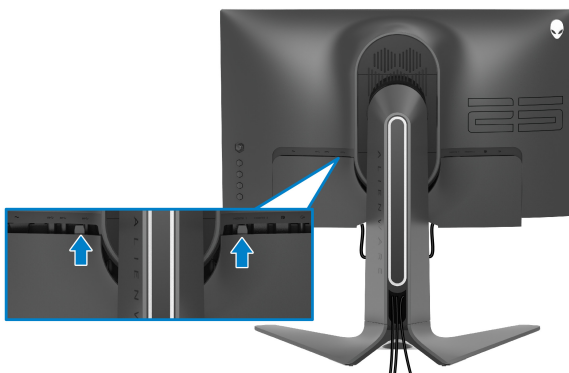

UWAGA: Upewnij się, że wszystkie kable przechodzą przez pokrywę wejścia/wyjścia i gniazdo w ramieniu stojaka do porządkowania kabli.

Podłączanie komputera

⚠ PRZESTROGA: Przed rozpoczęciem wykonywania opisanych w tej części procedur, należy zastosować się do [Instrukcje bezpieczeństwa](#).

✎ UWAGA: Nie podłączać wszystkich kabli do komputera równocześnie.

✎ UWAGA: Ilustracje służą wyłącznie jako odniesienie. Wygląd komputera może być inny.

W celu podłączenia monitora do komputera:

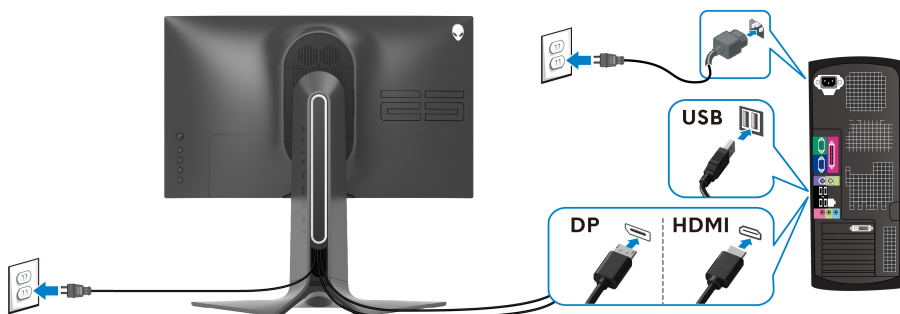

1. Podłącz drugą wtyczkę kabla DisplayPort lub HDMI do komputera.
2. Podłącz drugi koniec kabla przesyłania danych USB 3.0 do odpowiedniego portu USB 3.0 w komputerze.
3. Podłącz urządzenia peryferyjne USB 3.0 do portów pobierania danych USB 3.0 monitora.
4. Podłącz kable zasilające komputer i monitora do gniazda ściennego.
5. Włącz monitor i komputer.

Jeśli na monitorze wyświetla się obraz, instalacja jest zakończona. Jeśli obraz nie wyświetla się, patrz [Powszechne problemy](#).

Zdejmowanie stojaka monitora

- UWAGA:** Aby zapobiec porysowaniu ekranu podczas zdejmowania stojaka, upewnij się, że monitor został położony na miękkiej, czystej powierzchni.
- UWAGA:** Poniższe instrukcje dotyczą wyłącznie podłączania stojaka dostarczanego wraz z monitorem. W przypadku podłączania stojaka zakupionego z innego źródła, postępuj zgodnie z instrukcjami dotyczącymi konfiguracji, załączonymi do stojaka.

W celu zdjęcia stojaka:

1. Wyłącz monitor.
2. Odłącz kable od komputera.
3. Umieść monitor na miękkiej szmatce lub poduszce.
4. Ostrożnie przesunij i zdejmij z monitora pokrywę wejścia/wyjścia.



5. Odłącz kable od monitora i przełóż je przez szczelinę do prowadzenia kabli w ramieniu stojaka.

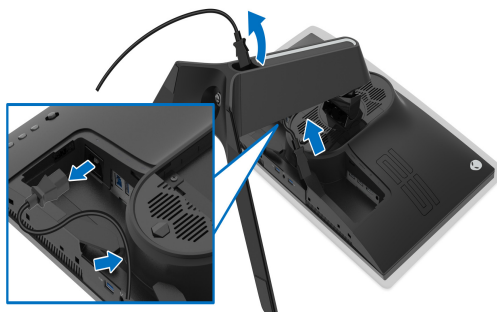

6. Naciśnij i przytrzymaj przycisk zwalniania stojaka.

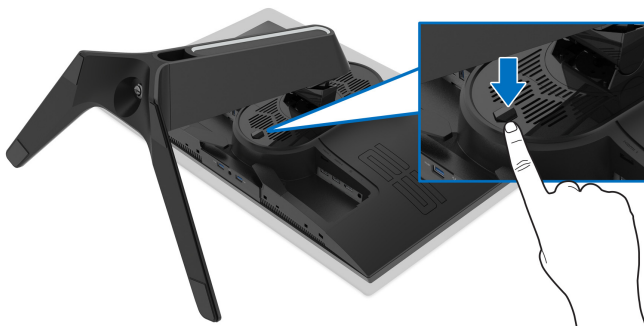

7. Podnieś stojak i odsuń go od monitora.



Zestaw do montażu na ścianie VESA (opcjonalny)

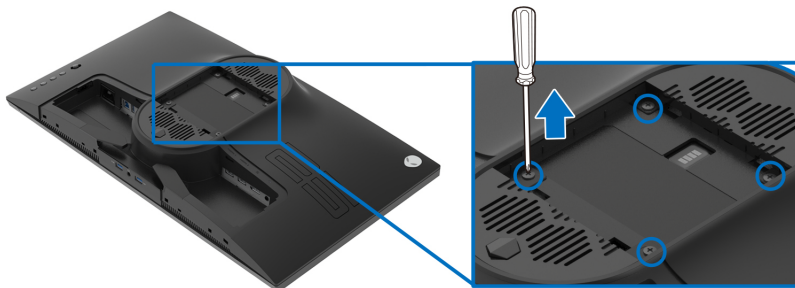

(Wielkość śrub: M4 x 10 mm)

Zapoznaj się z instrukcjami, które dołączone są do zestawu mocowania na ścianie zgodnego z VESA.

1. Ustaw panel monitora na miękkiej szmatce lub poduszce na stabilnej i równej powierzchni.
2. Zdemontuj stojak monitora. (Zobacz rozdział [Zdejmowanie stojaka monitora.](#))
3. Użyj śrubokrętu krzyżakowego firmy Phillips w celu odkręcenia czterech śrubek zabezpieczających plastikową osłonę.
4. Podłącz uchwyt mocujący z zestawu mocowania na ścianie do monitora.
5. Zamontuj monitor na ścianie. Więcej informacji można znaleźć w dokumentacji dostarczonej wraz z zestawem do montażu na ścianie.

UWAGA: Do użytku tylko z uchwytem mocującym wyszczególnionym na liście UL przy minimalnej wadze lub obciążeniu wynoszącym 16,60 kg.

Obsługa monitora

Włączanie monitora

Naciśnij przycisk zasilania, aby włączyć monitor.



Sterowanie dżojstikiem

Aby skonfigurować ustawienia menu ekranowego, użyj dżojstika z tyłu monitora.

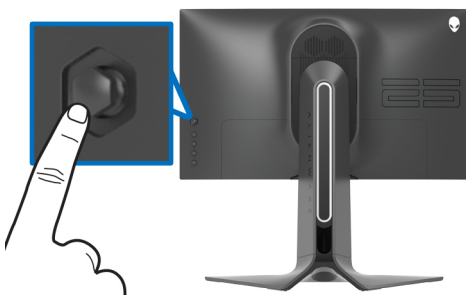

1. Naciśnij przycisk dżojstika, aby uruchomić główne menu ekranowe.
2. Aby przełączać między opcjami, przesuwaj dżojstik w górę/w dół/w lewo/w prawo.
3. Naciśnij przycisk dżojstika ponownie, aby potwierdzić ustawienia i wyjść z menu.

Dżojstik

Opis

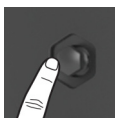

- Po wyświetleniu menu ekranowego naciśnij ten przycisk, aby potwierdzić wybór lub zapisać ustawienia.
 - Jeśli menu ekranowe jest wyłączone, naciśnij przycisk, aby uruchomić główne menu ekranowe. Zobacz rozdział [Dostęp do systemu menu](#).
-

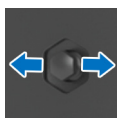

- Nawigacja dwukierunkowa (w prawo i w lewo).
- Przesuń w prawo, aby otworzyć podmenu.
- Przesuń w lewo, aby wyjść z podmenu.
- Zwiększa (w prawo) lub zmniejsza (w lewo) parametry wybranej pozycji menu.

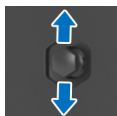



- Nawigacja dwukierunkowa (w górę i w dół).
- Przełącza pomiędzy pozycjami menu.
- Zwiększa (w górę) lub zmniejsza (w dół) parametry wybranej pozycji menu.

Używanie elementów sterowania tylnego panelu

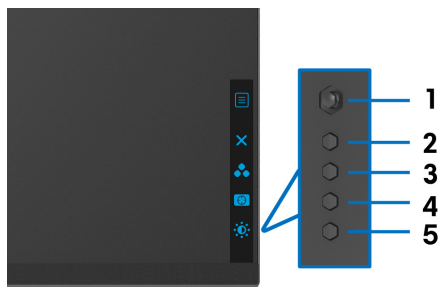
Używanie przycisków sterowania z tyłu monitora, aby uzyskać dostęp do menu ekranowego i klawiszy skrótów.



W poniższej tabeli opisano przyciski na panelu tylnym:

| Przycisk na panelu tylnym | Opis |
|----------------------------------------------------------------------------------------------------------------------------------------------------|-------------------------------------------------------------------------------------------------|
| 1  Menu | Uruchamianie głównego menu ekranowego. Zobacz rozdział Dostęp do systemu menu . |
| 2  Wyjście | Wychodzenie z głównego menu ekranowego. |
| 3  Klawisz skrótu/Preset Modes (Tryby ustawień wstępnych) | Wybór trybu żądanego koloru z listy ustawień wstępnych. |

4



Klawisz skrótów/Dark Stabilizer (Stabilizacja ciemnych scen)

Aby uzyskać bezpośredni dostęp do suwaka regulacji opcji **Dark Stabilizer (Stabilizacja ciemnych scen)**.

5



Klawisz skrótów/Brightness/Contrast (Jasność/Kontrast)

Aby uzyskać bezpośredni dostęp do suwaków regulacji opcji **Brightness/Contrast (Jasność/Kontrast)**.

Po naciśnięciu dowolnego z tych przycisków (z wyjątkiem przycisków dżojstika) zostanie wyświetlony Pasek stanu menu ekranowego, zapewniający użytkownikowi informacje o bieżących ustawieniach niektórych funkcji menu ekranowego.

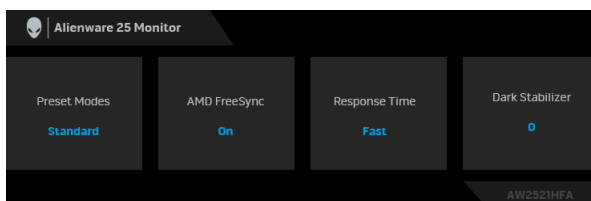

Używanie menu ekranowego (OSD)

Dostęp do systemu menu

| Ikona | Menu i podmenu | Opis |
|-------|-------------------|----------------------------------------------------------|
| | Game (Gra) | To menu pozwala personalizować ustawienia wizualne gier. |
| | | |

Preset Modes (Tryby ustawień wstępnych)

Umożliwia wybranie wstępnie ustawionych trybów kolorów z listy.

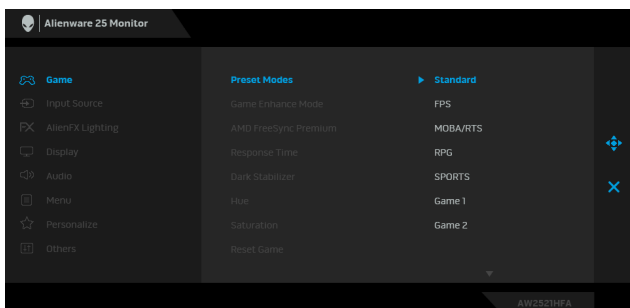

- **Standard (Standardowy):** Powoduje wczytanie domyślnych ustawień kolorów monitora. Jest to domyślny tryb ustawień wstępnych.
- **FPS:** Ładuje ustawienia kolorów optymalne dla gier w trybie FPS (strzelanki z perspektywy pierwszej osoby).
- **MOBA/RTS:** Ładuje ustawienia kolorów optymalne dla gier w trybie MOBA/RTS (gry strategiczne w czasie rzeczywistym).
- **RPG:** Ładuje ustawienia kolorów optymalne dla gier RPG (gier z podziałem na role).
- **SPORTS (SPORT):** Ładuje ustawienia kolorów optymalne dla gier sportowych.
- **Game 1 (Gra 1)/Game 2 (Gra 2)/Game 3 (Gra 3):** Umożliwia dostosowanie ustawień kolorów do potrzeb związanych z grą.
- **ComfortView:** Zmniejsza poziom emitowanego przez ekran niebieskiego światła w celu zwiększenia komfortu dla oczu.

PRZESTROGA: W dłuższej perspektywie światło niebieskie emitowane przez monitor może mieć niekorzystne skutki dla oczu, powodować zmęczenie wzroku w wyniku kontaktu z urządzeniami cyfrowymi, zmęczenie oczu i uszkodzenie wzroku. W przypadku używania monitora przez dłuższe okresy mogą występować bóle niektórych części ciała np. karku, ramion, pleców i barków.

**Preset Modes
(Tryby
ustawień
wstępnych)**

Aby zmniejszyć ryzyko nadwyrężenia wzroku oraz wystąpienia bólu karku/ramion/pleców/barków w wyniku korzystania z monitora przez długi czas, zalecamy:

1. Umieść ekran w odległości od 50 cm do 70 cm (20 cali – 28 cali) od oczu.
 2. Mrugaj często, aby nawilżać oczy lub skraplaj je wodą przy dłuższym użytkowaniu monitora.
 3. Robienie regularnych i częstych przerw – 20-minutowa przerwa co dwie godziny.
 4. Niepatrz na monitor i patrz na obiekt oddalony o co najmniej 20 stóp przez co najmniej 20 sekund podczas przerw.
 5. Podczas przerw należy wykonywać ćwiczenia rozciągające w celu rozluźnienia napięcia karku, ramion, pleców i barków.
- **Warm (Ciepły):** Przedstawia kolory w niższych temperaturach. Wyświetlany ekran jest cieplejszy dzięki odcieniom czerwieni/żółci.
 - **Cool (Chłodny):** Przedstawia kolory w wyższych temperaturach. Wyświetlany ekran jest chłodniejszy dzięki odcieniom koloru niebieskiego.
 - **Custom Color (Kolor dostosowany):** Umożliwia ręczne ustawienie kolorów. Przesuń dźwostik i ustaw wartości opcji **Gain (Wzmocnienie)**, **Offset (Przesunięcie)**, **Hue (Barwa)** i **Saturation (Nasycenie)** oraz utwórz własny tryb wstępnych ustawień kolorów.
-

Game Enhance Mode (Tryb ulepszenia gier) To menu obejmuje trzy funkcje umożliwiające ulepszenie sposobu korzystania z gier.

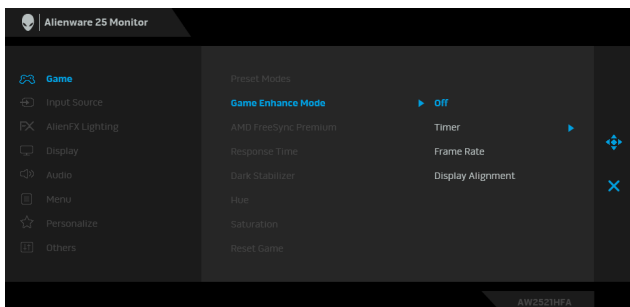

- **Off (Wył.)**

Wybierz, aby wyłączyć funkcje menu **Game Enhance Mode (Tryb ulepszenia gier)**.

- **Timer (Czasomierz)**

Umożliwia wyłączenie lub włączenie czasomierza widocznego w lewym górnym rogu ekranu. Pokazuje on czas, jaki upłynął od rozpoczęcia gry. Wybierz opcję z listy interwałów, aby wiedzieć, ile czasu pozostało.

- **Frame Rate (Liczba klatek na sekundę)**

Wybranie opcji **On (Wł.)** powoduje wyświetlanie bieżącej liczby klatek na sekundę podczas grania. Im wyższa jest ta wartość, tym płynniejszy wydaje się ruch.

- **Display Alignment (Wyrównanie obrazu)**

Aktywuj tę funkcję, aby zapewnić idealne wyrównanie obrazu video z kilku ekranów.

AMD FreeSync Premium

Po wybraniu opcji **On (Wł.)** monitor zostanie uruchomiony z najwyższą możliwą częstotliwością, aby wyeliminować zarówno opóźnienie wejścia, jak i przerywanie obrazu, zapewniając większą płynność gry.

Response Time (Czas reakcji)

Umożliwia ustawienie opcji **Response Time (Czas reakcji)** na **Fast (Szybki)**, **Super Fast (Super szybki)** lub **Extreme (Ekstra szybki)**.

Dark Stabilizer (Stabilizacja ciemnych scen) Ta funkcja poprawia widoczność w ciemnych scenariuszach gier. Im wyższa wartość (pomiędzy 0 a 3), tym lepsza widoczność w ciemnych obszarach obrazu.

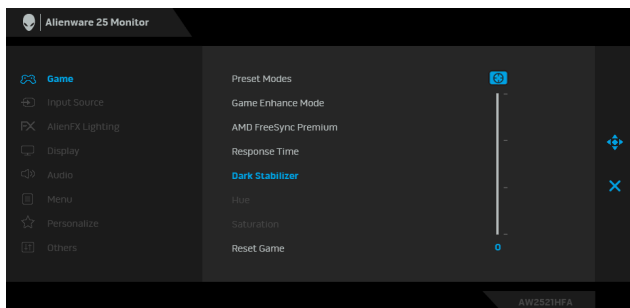

Hue (Barwa) Funkcja ta może powodować zmianę koloru obrazu wideo na zielony lub purpurowy. Jest to używane do ustawienia odcieni kolorów.

Przy użyciu dżojstika można ustawić poziom barwy od 0 do 100.

Przesuń dżojstik w górę, aby wzmocnić odcień zieleni obrazu wideo.

Przesuń dżojstik w dół, aby wzmocnić odcień fioletu obrazu wideo.

UWAGA: Regulacja ustawienia **Hue (Barwa)** dostępna jest tylko wtedy, gdy wybrano zaprogramowany tryb **FPS**, **MOBA/RTS**, **SPORTS (SPORT)** lub **RPG**.

Saturation (Nasycenie) Funkcja ta umożliwia ustawienie nasycenia koloru obrazu wideo.

Przy użyciu dżojstika można ustawić poziom nasycenia od 0 do 100.

Przesuń dżojstik w górę, aby wzmocnić wrażenie koloru obrazu wideo.

Przesuń dżojstik w dół, aby wzmocnić wrażenie monochromatyczności obrazu wideo.

UWAGA: Regulacja ustawienia **Saturation (Nasycenie)** dostępna jest tylko wtedy, gdy wybrano zaprogramowany tryb **FPS**, **MOBA/RTS**, **SPORTS (SPORT)** lub **RPG**.

Reset Game (Zresetuj gry) Resetuje wszystkie ustawienia w menu **Game (Gra)** do domyślnych wartości fabrycznych.



Input Source (Źródło wejścia)

Użyj menu **Input Source (Źródło wejścia)**, aby wybrać między różnymi sygnałami wideo, które mogą być podłączone do monitora.

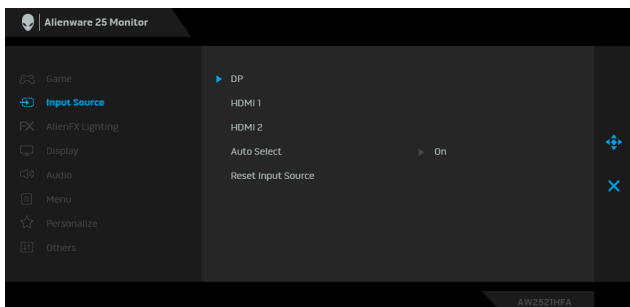

DP Wybierz wejście **DP**, gdy używane jest złącze DisplayPort (DP). Naciśnij przycisk na dżojstiku, aby potwierdzić wybór.

HDMI 1 Wybierz wejście **HDMI 1** lub **HDMI 2**, gdy używane jest złącze HDMI. Naciśnij przycisk na dżojstiku, aby potwierdzić wybór.

Auto Select (Autom. źródło) Włączenie tej funkcji umożliwi automatyczne wyszukiwanie przez monitor dostępnych źródeł wejścia. Naciśnij przycisk na dżojstiku, aby potwierdzić wybór.

Reset Input Source (Resetuj źródło wejścia) Resetuje wszystkie ustawienia w menu **Input Source (Źródło wejścia)** do fabrycznych wartości domyślnych.



AlienFX Lighting (Oświetlenie AlienFX)

Przy użyciu tego menu można dostosować ustawienia oświetlenia LED dla przycisku zasilania, logo Alienware i pasek oświetlenia na stojaku.

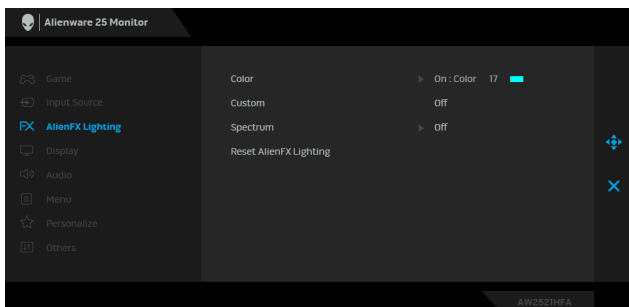

Color (Kolor) Aby określić kolor oświetlenia LED, wybierz opcję **On (Wł.)** i przesunij dżojstik, aby zaznaczyć opcję **Custom Color (Kolor dostosowany)**.

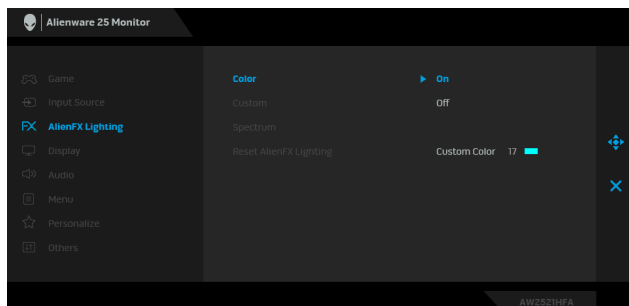

Następnie możesz wybrać jeden z 20 dostępnych na liście kolorów, przesuwając dżojstik w górę lub w dół.

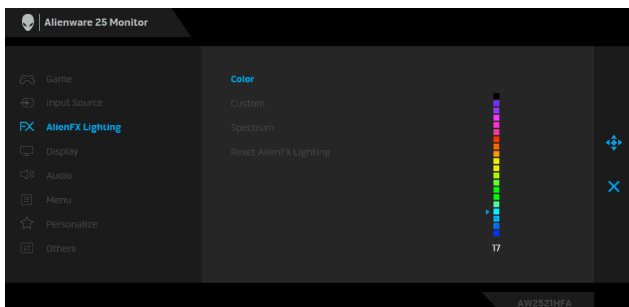

Poniższa tabela przedstawia numer koloru i kody RGB zastosowane dla 20 kolorów świateł LED.

| Nr | R | G | B |
|----|-----|-----|-----|
| 1 | 0 | 0 | 0 |
| 2 | 63 | 0 | 255 |
| 3 | 100 | 0 | 240 |
| 4 | 255 | 0 | 255 |
| 5 | 239 | 12 | 175 |
| 6 | 255 | 0 | 89 |
| 7 | 255 | 0 | 0 |
| 8 | 255 | 45 | 0 |
| 9 | 255 | 75 | 0 |
| 10 | 255 | 120 | 0 |
| 11 | 204 | 255 | 0 |
| 12 | 127 | 255 | 0 |
| 13 | 76 | 255 | 0 |
| 14 | 0 | 255 | 0 |
| 15 | 0 | 255 | 25 |
| 16 | 0 | 255 | 63 |
| 17 | 0 | 240 | 240 |
| 18 | 0 | 63 | 255 |
| 19 | 0 | 25 | 255 |
| 20 | 0 | 0 | 255 |

Aby wyłączyć oświetlenie AlienFX, wybierz opcję **Off (Wył.)**.

UWAGA: Funkcje te są dostępne tylko po wyłączeniu opcji **Spectrum (Widmo)**.

**Custom
(Niestandardowe)**

To menu służy tylko do odczytu. Jeśli w celu regulacji oświetlenia LED użyta zostanie opcja **Color (Kolor)** lub/i **Spectrum (Widmo)**, jako stan tego menu będzie wyświetlone ustawienie **Off (Wył.)**; w przypadku konfiguracji oświetlenia LED za pośrednictwem aplikacji AlienFX, stan zmieni się na **On (Wł.)**.

Spectrum (Widmo)

W przypadku wybrania opcji **On (Wł.)**, oświetlenie LED rozświetla się i zmienia kolory w sekwencji: czerwony, pomarańczowy, żółty, zielony, niebieski, indygo i fioletowy.

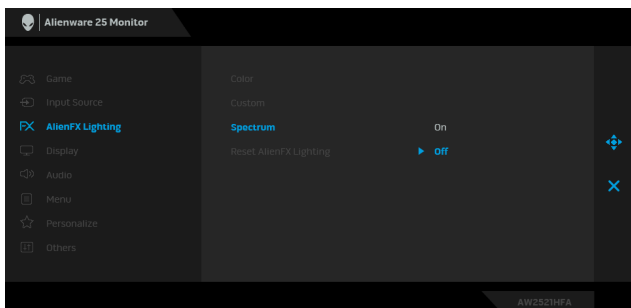

Reset AlienFX Lighting (Zresetuj oświetlenie AlienFX)

Resetuje wszystkie ustawienia w menu **AlienFX Lighting (Oświetlenie AlienFX)** do domyślnych wartości fabrycznych.



Display (Wyświetlacz)

Użyj opcji **Display (Wyświetlacz)**, aby ustawić obraz.

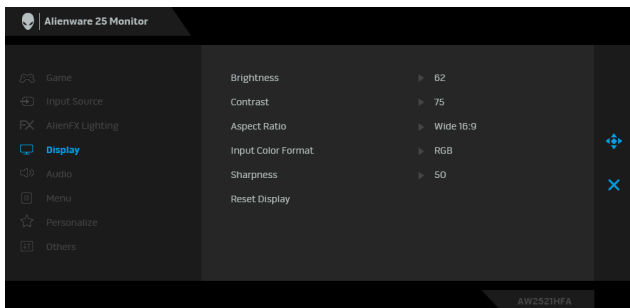

Brightness (Jasność)

Brightness (Jasność) powoduje ustawienie podświetlenia dla oświetlenia tylnego.

Przesuń dźwistkę w górę, aby zwiększyć poziom jasności lub przesuń dźwistkę w dół, aby zmniejszyć poziom jasności (min. 0 / maks. 100).

**Contrast
(Kontrast)**

Ustaw najpierw **Brightness (Jasność)**, a następnie ustaw **Contrast (Kontrast)**, ale tylko wtedy, gdy dalsze ustawienia są konieczne.

Przesuń dźwistik w górę, aby zwiększyć poziom kontrastu lub przesuń dźwistik w dół, aby zmniejszyć poziom kontrastu (min. 0 / maks. 100).

Funkcja **Contrast (Kontrast)** powoduje ustawienie stopnia różnicy między ciemnymi a jasnymi obszarami na ekranie monitora.

**Aspect Ratio
(Współczynnik
proporcji)**

Ustaw współczynnik obrazu na **Wide 16:9 (Panoramiczny 16:9)**, **Auto Resize (Automatyczna zmiana rozmiaru)**, **4:3** lub **1:1**.

**Input Color
Format (Format
wejścia
kolorów)**

Pozwala na ustawienie trybu wejściowego wideo na:

RGB: Wybierz tę opcję, jeśli monitor jest podłączony do komputera (lub odtwarzacza multimedialnego) za pomocą kabla DP lub HDMI.

YPbPr: Wybierz tę opcję, jeśli odtwarzacz multimedialny obsługuje wyjście YPbPr.

**Sharpness
(Ostrość)**

Funkcja ta powoduje, że obraz jest ostrzejszy lub miększy. Przy użyciu dźwistka można ustawić poziom ostrości od 0 do 100.

**Reset Display
(Resetuj
wyświetlacz)**

Resetuje wszystkie ustawienia w menu **Display (Wyświetlacz)** do fabrycznych wartości domyślnych.

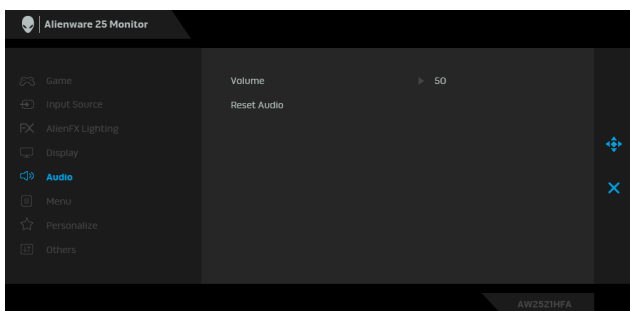
**Audio (Dźwięk)****Volume
(Głośność)**

Umożliwia ustawienie poziomu dźwięku wyjścia słuchawkowego.

Przy użyciu dźwistka można ustawić poziom głośności od 0 do 100.

**Reset Audio
(Resetowanie
dźwięku)**

Resetuje wszystkie ustawienia w menu **Audio (Dźwięk)** do domyślnych wartości fabrycznych.



Menu

Wybierz tę opcję, aby dopasować ustawienia dla menu ekranowego, np. język menu ekranowego, czas wyświetlania menu na ekranie itd.

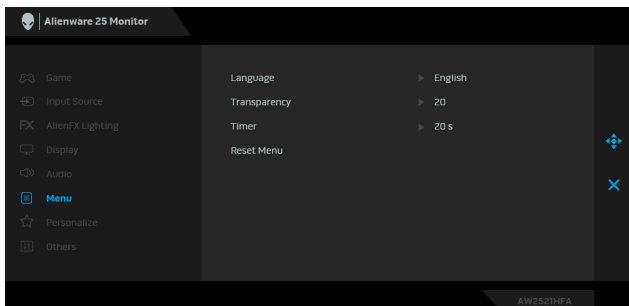

Language (Język)

Umożliwia ustawienie wyświetlania menu OSD w jednym z ośmiu języków (angielski, hiszpański, francuski, niemiecki, portugalski brazylijski, rosyjski, chiński uproszczony lub japoński).

Transparency (Przezroczystość)

Wybierz tę opcję, aby zmienić poziom przezroczystości menu, przesuwając dźwistik w górę lub w dół (min. 0/maks. 100).

Timer (Czasomierz)

Ustawia czas aktywności menu ekranowego po przesunięciu dźwistka lub naciśnięciu przycisku.

Przesuń dźwistik, aby ustawić suwak w odstępach 1-sekundowych, od 5 do 60 sekund.

Reset Menu (Resetowanie menu)

Resetuje wszystkie ustawienia w menu **Menu** do domyślnych wartości fabrycznych.



Personalize (Personalizowanie)

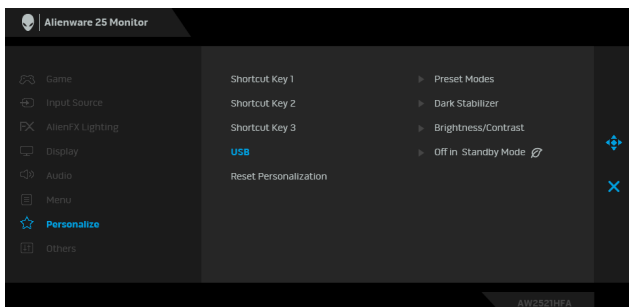

- Shortcut Key 1 (Klawisz skrótu 1)** Pozwala wybrać funkcję **Preset Modes (Tryby ustawień wstępnych)**, **Game Enhance Mode (Tryb ulepszenia gier)**, **AMD FreeSync Premium**, **Dark Stabilizer (Stabilizacja ciemnych scen)**, **Brightness/Contrast (Jasność/Kontrast)**, **Input Source (Źródło wejścia)**, **Aspect Ratio (Współczynnik proporcji)** lub **Volume (Głośność)** i ustawić ją jako klawisz skrótu.
- Shortcut Key 2 (Klawisz skrótu 2)**
- Shortcut Key 3 (Klawisz skrótu 3)**

USB Umożliwia włączenie lub wyłączenie funkcji USB w trybie gotowości monitora.

UWAGA: Włączanie/wyłączanie USB w trybie gotowości jest dostępne wyłącznie, gdy przewód przesyłania danych USB jest odłączony od gniazda. Po podłączeniu przewodu przesyłania danych USB do gniazda ta opcja będzie wyszarzona.

Reset Personalization (Zresetuj personalizację) Resetuje wszystkie ustawienia w menu **Personalize (Personalizowanie)** do domyślnych wartości fabrycznych.



Others (Inne)

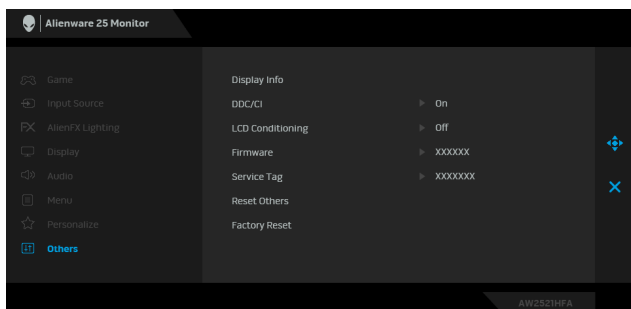

Display Info (Informacje o monitorze) Wyświetla informację o bieżących ustawieniach monitora.

DDC/CI

DDC/CI (Kanał wyświetlanych danych/interfejs poleceń) umożliwia monitorowanie parametrów (jasność, balans kolorów, itd.), aby można je było ustawiać programowo przy użyciu komputera.

Funkcję tę można wyłączyć, wybierając opcję **Off (Wył.)**.

Włącz tę funkcję w celu zapewnienia najlepszej funkcjonalności użytkownikom oraz optymalnej wydajności monitora.

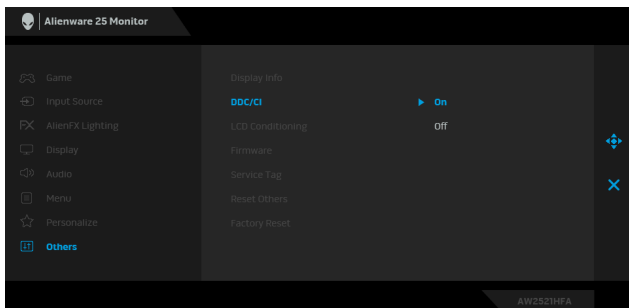

LCD Conditioning (Dostosowywanie monitora LCD)

Pomaga wyeliminować drobne przypadki zatrzymywania się obrazu. W zależności od stopnia zatrzymywania się obrazu, uruchomienie programu może zająć dłuższą chwilę. Możesz włączyć tę funkcję poprzez wybranie opcji **On (Wł.)**.

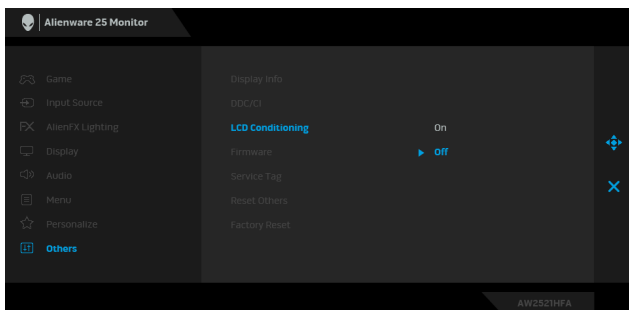

Firmware (Oprogramowanie sprzętowe)

Wyświetla wersję oprogramowania sprzętowego monitora.

Service Tag (Etykieta serwisowa)

Wyświetla etykietę serwisową monitora. Te dane są wymagane przy próbie uzyskania pomocy technicznej przez telefon, sprawdzaniu stanu gwarancji, aktualizacji sterowników witrynie firmy Dell itd.

| | |
|----------------------------------------------------------|-----------------------------------------------------------------------------------------------|
| Reset Others (Resetuj inne) | Resetuje wszystkie ustawienia w menu Others (Inne) do fabrycznych wartości domyślnych. |
| Factory Reset (Przywracanie ustawień fabrycznych) | Resetuje wszystkie ustawienia menu ekranowego do domyślnych wartości fabrycznych. |

Komunikat ostrzegawczy menu ekranowego

Gdy monitor nie obsługuje określonego trybu rozdzielczości, pojawi się następujący komunikat:

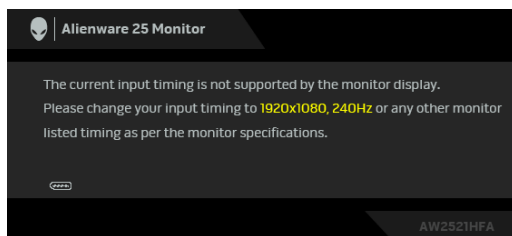

UWAGA: Komunikat może być nieznacznie inny w zależności od podłączonego sygnału źródłowego.

Oznacza to, że monitor nie może zsynchronizować sygnału odbieranego z komputera. Informacje dotyczące poziomych i pionowych zakresów adresowania częstotliwości tego monitora znajdują się w części [Specyfikacje monitora](#). Zalecany tryb to 1920 x 1080.

Przed wyłączeniem funkcji **DDC/CI** pojawi się następujący komunikat:

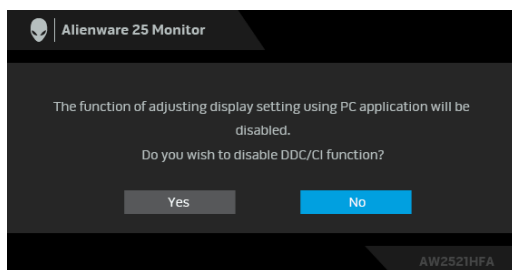

W przypadku wyboru ustawienia **Brightness (Jasność)** po raz pierwszy zostanie wyświetlony następujący komunikat:

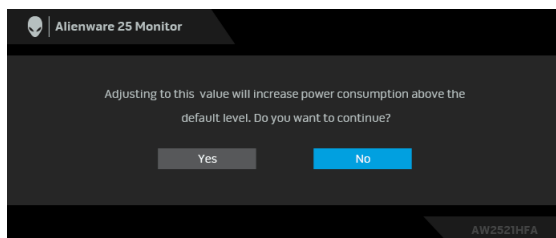

UWAGA: Jeśli wybierzesz opcję **Yes (Tak)**, następnym razem, gdy będziesz mieć zamiar zmiany ustawienia **Brightness (Jasność)**, komunikat nie zostanie wyświetlony.

Gdy **USB** jest ustawione na **On in Standby mode (Wł. w trybie gotowości)** po raz pierwszy, zostanie wyświetlony następujący komunikat:

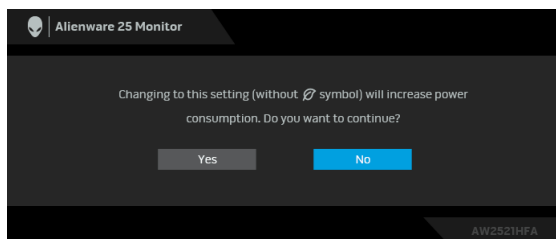

UWAGA: Jeśli wybierzesz opcję **Yes (Tak)**, następnym razem, gdy będziesz mieć zamiar zmiany ustawienia **USB**, komunikat nie zostanie wyświetlony.

Gdy monitor przechodzi do trybu gotowości, zostanie wyświetlony następujący komunikat:

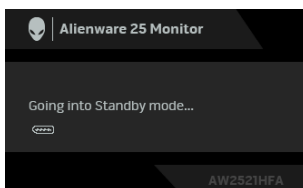

Uaktywnij komputer i monitor w celu uzyskania dostępu do **Używanie menu ekranowego (OSD)**.

UWAGA: Komunikat może być nieznacznie inny w zależności od podłączonego sygnału źródłowego.

Po naciśnięciu dowolnego przycisku innego niż przycisk zasilania zostanie wyświetlony się następujący komunikat w zależności od wybranego wejścia:

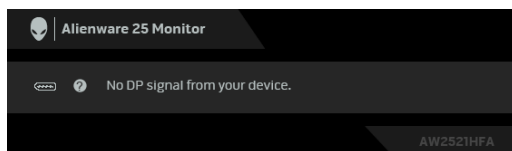

UWAGA: Komunikat może być nieznacznie inny w zależności od podłączonego sygnału źródłowego.

Jeśli wybrane zostanie wejście HDMI lub DP oraz odpowiedni kabel nie będzie podłączony, wyświetlone zostanie poniższe przestawne okno dialogowe.

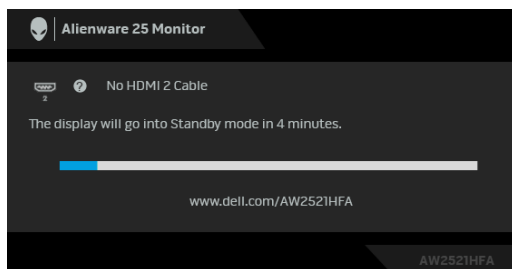

UWAGA: Komunikat może być nieznacznie inny w zależności od podłączonego sygnału źródłowego.

Gdy wybrana jest funkcja **Factory Reset (Przywracanie ustawień fabrycznych)**, zostanie wyświetlony następujący komunikat:

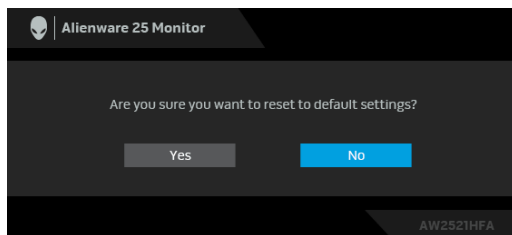

Zobacz [Wykrywanie i usuwanie usterek](#), aby uzyskać więcej informacji.

Blokowanie przycisków sterowania na tylnym panelu

Możesz zablokować przyciski sterowania na tylnym panelu, aby uniemożliwić dostęp do menu OSD i/lub przycisku zasilania.

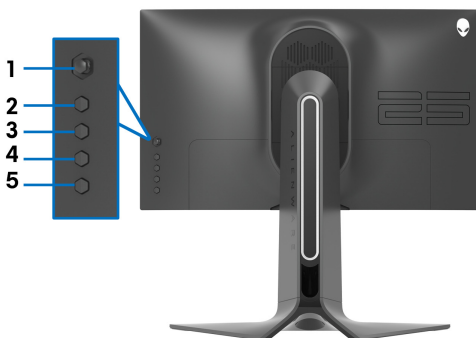

Aby odblokować przyciski:

1. Naciśnij **Przycisk 5** i przytrzymaj przez cztery sekundy, a na ekranie zostanie wyświetlone menu.
2. Wybierz jedną z poniższych opcji:
 - **Menu Buttons (Przyciski menu):** Opcja ta powoduje zablokowanie wszystkich przycisków menu OSD poza przyciskiem zasilania.
 - **Power Button (Przycisk zasilania):** Opcja ta powoduje zablokowanie tylko przycisku zasilania.
 - **Menu + Power Buttons (Przyciski menu + zasilania):** Opcja ta powoduje zablokowanie wszystkich przycisków na tylnym panelu sterowania.

Aby odblokować przyciski, naciśnij **Przycisk 5** i przytrzymaj przez cztery sekundy, aż na ekranie zostanie wyświetlone menu. Zaznacz **ikonę Odblokuj** , aby odblokować przyciski.

Ustawianie maksymalnie rozdzielczości

Aby ustawić maksymalną rozdzielczość dla monitora:

W systemach Windows 7, Windows 8 i Windows 8.1:

1. W przypadku systemów Windows 8 i Windows 8.1 wybierz kafelek Pulpit, aby przełączyć na klasyczny pulpit.
2. Kliknij prawym przyciskiem pulpitu i wybierz **Rozdzielczość ekranu**.
3. Kliknij listę rozwijaną Rozdzielczość ekranu i wybierz pozycję **1920 x 1080**.
4. Kliknij **OK**.

W systemie Windows 10:

1. Kliknij pulpit prawym przyciskiem myszy i kliknij opcję **Ustawienia wyświetlania**.
2. Kliknij **Zaawansowane ustawienia wyświetlania**.
3. Kliknij listę rozwijaną **Rozdzielczość** i wybierz opcję **1920 x 1080**.
4. Kliknij **Zastosuj**.

Przy braku wyświetlania jako opcji wartości 1920 x 1080, może być niezbędne wykonanie aktualizacji sterownika karty graficznej. Zależnie od rodzaju komputera wykonaj jedną z następujących procedur:

Jeżeli masz komputer stacjonarny lub laptop firmy Dell:

- Przejdź na stronę sieci web **www.dell.com/support**, wprowadź znak serwisowy i pobierz najnowszy sterownik do posiadanej karty graficznej.

Jeżeli używasz komputera firmy innej niż Dell (laptop lub stacjonarny):

- Przejdź na stronę pomocy technicznej posiadanego komputera i pobierz najnowsze sterowniki karty graficznej.
- Przejdź na stronę sieci Web producenta karty graficznej i pobierz najnowsze sterowniki.

Używanie nachylenia, obrotu w poziomie i pionowego wydłużenia

- UWAGA:** Poniższe instrukcje dotyczą wyłącznie podłączania stojaka dostarczanego wraz z monitorem. W przypadku podłączania stojaka zakupionego z innego źródła, postępuj zgodnie z instrukcjami dotyczącymi konfiguracji, załączonymi do stojaka.

Nachylenie i wydłużenie w poziomie

Po przymocowaniu stojaka do monitora można pochylać i obracać monitor tak, aby uzyskać najlepszy kąt wyświetlania.

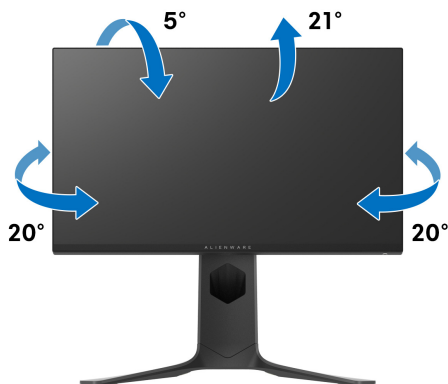

- UWAGA:** Stojak nie jest zamontowany fabrycznie.

Wydłużenie w pionie

- UWAGA:** Podstawę można wydłużyć w pionie do 130 mm. Na poniższych rysunkach przedstawiono sposób wydłużania podstawy w pionie.

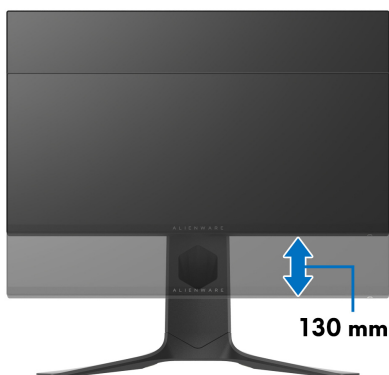

Obracanie monitora

Przed obroceniem monitor powinien zostać całkowicie wydłużony w pionie (Wydłużenie w pionie) i w pełni przechylony do góry w celu uniknięcia uderzenia jego dolnej krawędzi.



Obróć w prawo



Obrót w lewo

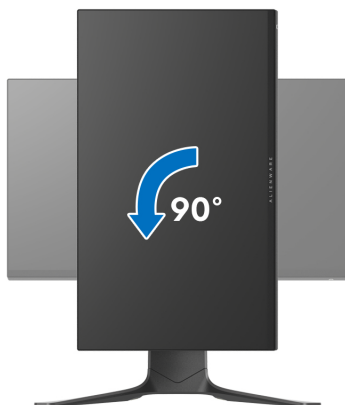

- **UWAGA:** Do korzystania z funkcji obrotu wyświetlacza (widok poziomy a widok pionowy) w przypadku komputera firmy Dell wymagany jest zaktualizowany sterownik karty graficznej, który nie jest dostarczany wraz z tym monitorem. Aby pobrać sterownik karty graficznej, przejdź na stronę www.dell.com/support i w sekcji pobierania wyszukaj najnowszych aktualizacji dla sterowników wideo.
- **UWAGA:** W trybie widoku pionowego może wystąpić pogorszenie wydajności w przypadku używania aplikacji intensywnie korzystających z grafiki (gry 3D itd.).

Dostosowywanie ustawień wyświetlania obrotu danego systemu

Po obróceniu monitora należy wykonać poniższą procedurę w celu dostosowania ustawień wyświetlania obrotu danego systemu.

 **UWAGA:** Jeśli monitor używany jest z komputerem innym niż firmy Dell, należy przejść na witrynę sieci Web sterownika karty graficznej lub witrynę sieci Web producenta komputera w celu uzyskania informacji dotyczących obracania danego systemu operacyjnego.

W celu dostosowania ustawień wyświetlania obrotu:

1. Kliknij prawym przyciskiem myszy na pulpicie i wybierz polecenie **Właściwości**.
2. Wybierz kartę **Ustawienia** i kliknij przycisk **Zaawansowane**.
3. Jeśli kartą graficzną jest karta ATI, wybierz kartę **Obrót** i ustaw preferowany obrót.
4. Jeśli masz kartę graficzną NVIDIA®, kliknij kartę **NVIDIA**, w lewej kolumnie wybierz pozycję **NVRotate**, a następnie wybierz preferowany obrót.
5. Jeśli kartą graficzną jest karta Intel®, wybierz kartę **Intel**, kliknij pozycję **Właściwości grafiki**, wybierz kartę **Obrót**, a następnie ustaw preferowany obrót.

 **UWAGA:** Jeśli opcja obrotu nie jest widoczna lub nie działa ona prawidłowo, przejdź na stronę www.dell.com/support i pobierz najnowszy sterownik karty graficznej.

Korzystanie z aplikacji AlienFX

Możesz skonfigurować efekty podświetlenia LED w wielu odległych strefach na monitorze Alienware za pośrednictwem AlienFX w AWCC (Alienware Command Center).

 **UWAGA: Jeżeli posiadasz komputer stacjonarny lub laptop do gier Alienware Gaming, możesz uzyskać bezpośredni dostęp do funkcji AWCC (Alienware Command Center) w celu sterowania światleniem.**

 **UWAGA: Więcej informacji można uzyskać, przechodząc do sekcji pomocy online Alienware Command Center.**

Wymagania wstępne

Przed instalacją funkcji AWCC w systemie innym niż Alienware:

- Upewnij się, że system operacyjny zainstalowany na Twoim komputerze to Windows 10 R3 lub w nowszej wersji.
- Upewnij się, że posiadasz aktywne połączenie z internetem.
- Upewnij się, że dostarczony w zestawie kabel USB jest podłączony zarówno do monitora Alienware, jak i do komputera.

Instalacja AWCC za pośrednictwem aktualizacji systemu Windows

1. Aplikacja AWCC jest pobrana i zostanie automatycznie zainstalowana. Zakończenie instalacji trwa kilka minut.
2. Przejdź do folderu programu w celu zapewnienia pomyślnego przeprowadzenia instalacji. Aplikację AWCC można też znaleźć w menu **Start**.
3. Uruchom AWCC i wykonaj następujące czynności w celu pobrania dodatkowych komponentów oprogramowania:
 - W oknie **Ustawienia** kliknij opcję **Windows Update**, a następnie kliknij opcję **Sprawdź, czy są aktualizacje**, aby sprawdzić postęp aktualizacji sterownika Alienware.
 - W przypadku braku reakcji ze strony aktualizacji sterownika na komputerze, zainstaluj AWCC z witryny pomocy technicznej firmy Dell.

Instalacja AWCC z witryny pomocy technicznej firmy Dell

1. Wpisz AW2521HFA lub AW2521HFLA w polu zapytania na stronie www.dell.com/support/drivers i pobierz najnowszą wersję dla:

- Aplikacji Alienware Command Center
 - Sterownika Alienware Gaming Monitor Control Center
- Przejdź do folderu, w którym zapisane zostały pliki konfiguracji.
 - Kliknij dwukrotnie plik konfiguracji i postępuj zgodnie z wyświetlanymi na ekranie instrukcjami, aby zakończyć instalację.

Nawigacja w oknie AlienFX

Dzięki Alienware Command Center aplikacja AlienFX umożliwia sterowanie kolorami oświetlenia LED i efektami przejścia dla monitora Alienware.

Na ekranie głównym AWCC kliknij opcję **FX** na górnym pasku menu, aby uzyskać dostęp do ekranu głównego AlienFX.

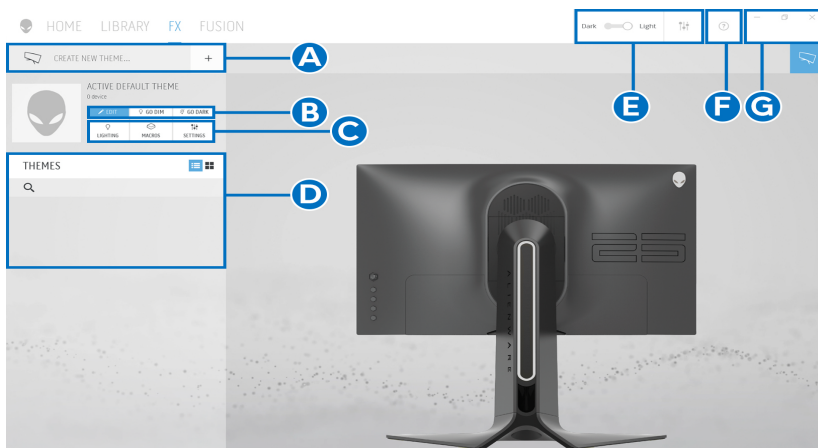

Poniższa tabela opisuje funkcje i właściwości na ekranie głównym:

| Nr | Funkcje | Opisy |
|----|--------------------------------------------------------|--------------------------------------------------------------------------------------------------------------------------------------------------------------------------------------------------------------------------------------------------------------------------------------------------------------|
| A | CREATE NEW THEME... (UTWÓRZ NOWĄ KOMPOZYCJĘ...) | Kliknij + , a następnie wprowadź nazwę w polu tekstowym, aby dodać kompozycję. |
| B | Edytuj elementy sterowania | <ul style="list-style-type: none"> • EDIT (EDYTUJ): Zapewnia opcje umożliwiające personalizację ustawień oświetlenia dla określonej kompozycji. • GO DIM (WŁĄCZ PRZYCIEMNIENIE): Przyciemnia światło. • GO DARK (WŁĄCZ CIEMNOŚĆ): Wyłącza oświetlenie. |

| | | |
|----------|----------------------------------|---------------------------------------------------------------------------------------------------------------------------------------------------------------------------------|
| C | Komponenty kompozycji | Przy użyciu tych komponentów (LIGHTING (OŚWIETLENIE) , MACROS (MAKRA) , SETTINGS (USTAWIENIA)) można ustawić wybraną kompozycję jako aktywną kompozycję. |
| D | Lista THEMES (KOMPOZYCJE) | Wyświetla kompozycje w widoku listy lub siatki. |
| E | Elementy sterowania tłem | Dostosowuje efekty animacji tła. |
| F | Pomoc | Kliknij, aby uzyskać dostęp do pomocy online AWCC. |
| G | Elementy sterowania okna | Przy użyciu tych przycisków można minimalizować, maksymalnie powiększać lub przywracać rozmiar okna. Wybór X spowoduje zamknięcie aplikacji. |

Po rozpoczęciu personalizacji określonej kompozycji wyświetlony powinien być następujący ekran:

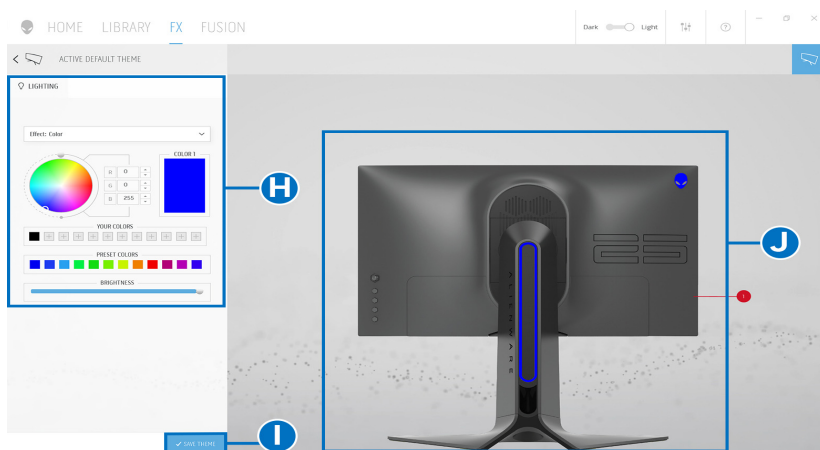

Poniższa tabela opisuje funkcje i właściwości na ekranie:

| Nr | Funkcje | Opisy |
|----------|---------------------------------------|--------------------------------------------------------------------------------------------------------------------------------------------------------------------------------------------------------------|
| H | Panel LIGHTING (OŚWIETLENIE) | Przy użyciu elementów sterowania na tym panelu można skonfigurować efekty podświetlenia dla określonego tematu. Szczegółowe informacje można znaleźć w Ustawianie efektów podświetlenia . |
| I | SAVE THEME (ZAPISZ KOMPOZYCJĘ) | Kliknij, aby zapisać wszystkie ustawienia i zmiany dla danej kompozycji. |

| | |
|--------------------------|---------------------------------------------------------------------------------------------------------------------------------------------------------------------------------------------------------------------------|
| J Podgląd na żywo | Strefy oświetlenia są wywoływane numerami. Możesz wybrać określoną strefę, klikając numer na obrazie. W przypadku dokonywania zmian ustawień oświetlenia, na podglądzie monitora wyświetlane są nowe efekty jednocześnie. |
|--------------------------|---------------------------------------------------------------------------------------------------------------------------------------------------------------------------------------------------------------------------|

Tworzenie kompozycji

Aby utworzyć kompozycję z preferowanymi ustawieniami oświetlenia:

1. Uruchom AWCC.
2. Kliknij **FX** na górnym pasku menu, aby uzyskać dostęp do ekranu głównego AlienFX.
3. W lewym górnym rogu okna kliknij , aby utworzyć nową kompozycję.
4. W polu tekstowym **CREATE NEW THEME (UTWÓRZ NOWĄ KOMPOZYCJĘ)** wpisz nazwę kompozycji.
5. Określ strefy oświetlenia, dla których chcesz zmodyfikować ustawienia:
 - zaznaczając pola wyboru nad obszarem podglądu na żywo lub
 - klikając oznaczone numerem wywołanie obrazu monitora
6. Na panelu **LIGHTING (OŚWIETLENIE)** wybierz na rozwijanej liście preferowane efekty podświetlenia, w tym **Morph (Przekształcenie)**, **Pulse (Pulsowanie)**, **Color (Kolor)**, **Spectrum (Widmo)** i **Breathing (Pulsujący)**. Szczegółowe informacje można znaleźć w **Ustawianie efektów podświetlenia**.

 **UWAGA: Opcja Spectrum (Widmo) jest dostępna tylko w przypadku wyboru ustawienia All Zones (Wszystkie strefy) w celu regulacji oświetlenia.**

7. Powtórz krok 5 i krok 6, aby wyświetlić więcej opcji konfiguracji do wyboru.
8. Po zakończeniu kliknij opcję **SAVE THEME (ZAPISZ KOMPOZYCJĘ)**. W prawym dolnym rogu ekranu zostanie wyświetlone powiadomienie typu toast.

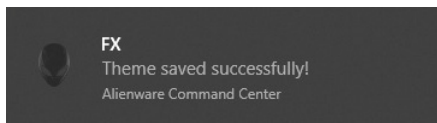

Ustawianie efektów podświetlenia

Panel **LIGHTING (OŚWIETLENIE)** udostępnia różne efekty podświetlenia. Klikając opcję **Effect (Efekt)**, możesz otworzyć rozwijane menu z dostępnymi opcjami.

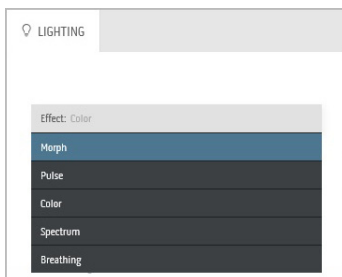

UWAGA: Wyświetlone opcje mogą się różnić w zależności od określonych stref oświetlenia.

Poniższa tabela zawiera podstawowe informacje na temat różnych opcji:

| Morph (Przekształcenie) | Opisy |
|-------------------------|----------------------------------------------------------------------------------------------------------------------------------------------------------------------------------------------------------------------------------------------------------------------------------------------------------------------------------------------------------------------------------------------------------------------------------------------------------------------------------------------------------------------------------------------------------------------------------------------------------------------------------------------------------------------------------------------------------------------------------------------------------------------------------------------------------------------------------|
| | <p>Efekt zmienia kolor światła poprzez łagodne przechodzenie do innego koloru.</p> <p>Wprowadzanie zmian:</p> <ol style="list-style-type: none">Wybierz żądany kolor z palety kolorów lub listy PRESET COLORS (WSTĘPNIE ZDEFINIOWANE KOLORY). Wybrany kolor i jego kody kolorów RGB zostaną wyświetlone w prawym polu. <p>UWAGA: Kolor można zmienić, edytując kody kolorów przy użyciu przycisków ze strzałkami w górę i w dół przy polach R/G/B.</p> <ol style="list-style-type: none">Aby dodać wybrany kolor do listy YOUR COLORS (TWOJE KOLORY) w celu zapewnienia szybkiego dostępu w przyszłości, kliknij +. Do listy można dodać maksymalnie 12 kolorów. <p>UWAGA: Aby usunąć istniejący segment koloru z listy, kliknij go prawym przyciskiem myszy.</p> |

Morph (Przekształcenie)

Opisy

3. Powtórz poprzednie czynności, aby określić **Color 2 (Kolor 2)**, który ma być końcowym kolorem światła.
4. Przeciągnij suwak opcji **BRIGHTNESS (JASNOŚĆ)**, aby ustawić jasność koloru.
5. Przeciągnij suwak opcji **TEMPO**, aby ustawić szybkość przechodzenia.

Pulse (Pulsowanie)

Opisy

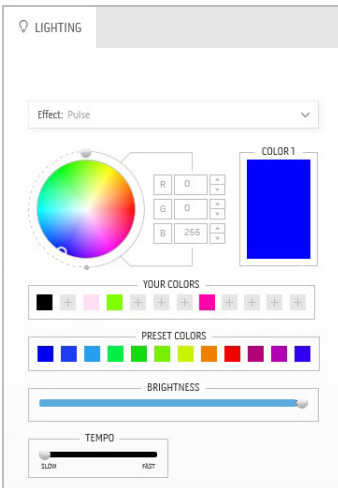

Efekt powoduje migotanie światła z krótkimi przerwami.

Wprowadzanie zmian:

1. Wybierz żądany kolor z palety kolorów lub listy **PRESET COLORS (WSTĘPNE ZDEFINIOWANE KOLORY)**. Wybrany kolor i jego kody kolorów RGB zostaną wyświetlone w prawym polu.

UWAGA: Kolor można zmienić, edytując kody kolorów przy użyciu przycisków ze strzałkami w górę i w dół przy polach R/G/B.

2. Aby dodać wybrany kolor do listy **YOUR COLORS (TWOJE KOLORY)** w celu zapewnienia szybkiego dostępu w przyszłości, kliknij . Do listy można dodać maksymalnie 12 kolorów.

UWAGA: Aby usunąć istniejący segment koloru z listy, kliknij go prawym przyciskiem myszy.

3. Przeciągnij suwak opcji **BRIGHTNESS (JASNOŚĆ)**, aby ustawić jasność koloru.
4. Przeciągnij suwak opcji **TEMPO**, aby ustawić szybkość pulsowania.

Color (Kolor)

Opisy

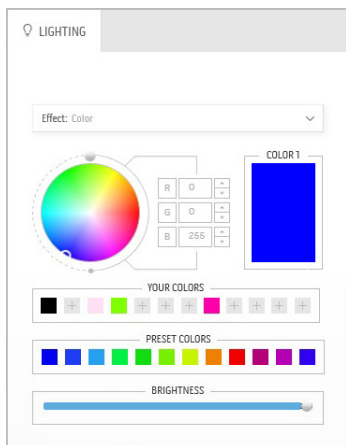

Efekt ten sprawia, że światło LED świeci jednym, ciągłym kolorem.

Wprowadzanie zmian:

1. Wybierz żądany kolor z palety kolorów lub listy **PRESET COLORS (WSTĘPNIE ZDEFINIOWANE KOLORY)**. Wybrany kolor i jego kody kolorów RGB zostaną wyświetlone w prawym polu.

UWAGA: Kolor można zmienić, edytując kody kolorów przy użyciu przycisków ze strzałkami w górę i w dół przy polach R/G/B.

2. Aby dodać wybrany kolor do listy **YOUR COLORS (TWOJE KOLORY)** w celu zapewnienia szybkiego dostępu w przyszłości, kliknij \oplus . Do listy można dodać maksymalnie 12 kolorów.

UWAGA: Aby usunąć istniejący segment koloru z listy, kliknij go prawym przyciskiem myszy.

3. Przeciwnij suwak opcji **BRIGHTNESS (JASNOŚĆ)**, aby ustawić jasność koloru.

Spectrum (Widmo)

Opisy

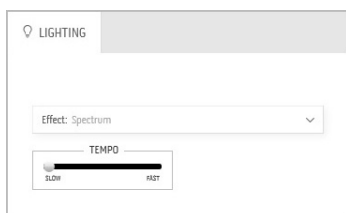

Efekt ten sprawia, że światło zmienia się w kolejności widma: czerwony, pomarańczowy, żółty, zielony, niebieski, indygo i fioletowy.

Możesz przeciągnąć suwak opcji **TEMPO**, aby ustawić szybkość przechodzenia.

UWAGA: Opcja ta jest dostępna tylko w przypadku wyboru opcji **All Zones (Wszystkie strefy)** w celu regulacji oświetlenia.

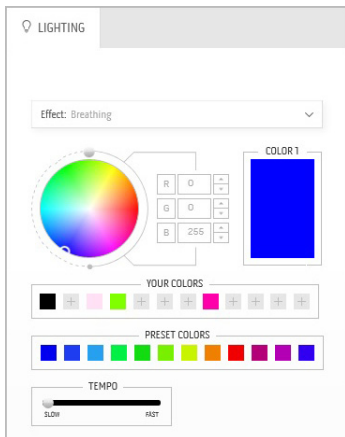

Efekt ten sprawia, że oświetlenie zmienia się z jasnego na przyciemnione.

Wprowadzanie zmian:

1. Wybierz żądany kolor z palety kolorów lub listy **PRESET COLORS (WSTĘPNIE ZDEFINIOWANE KOLORY)**. Wybrany kolor i jego kody kolorów RGB zostaną wyświetlone w prawym polu.

UWAGA: Kolor można zmienić, edytując kody kolorów przy użyciu przycisków ze strzałkami w górę i w dół przy polach R/G/B.

2. Aby dodać wybrany kolor do listy **YOUR COLORS (TWOJE KOLORY)** w celu zapewnienia szybkiego dostępu w przyszłości, kliknij . Do listy można dodać maksymalnie 12 kolorów.
 3. Przeciągnij suwak opcji **TEMPO**, aby ustawić szybkość przechodzenia.
-

Wykrywanie i usuwanie usterek

⚠ PRZESTROGA: Przed rozpoczęciem wykonywania opisanych w tej części procedur, należy zastosować się do [Instrukcje bezpieczeństwa](#).

Autotest

Monitor udostępnia funkcję automatycznego testu funkcji, umożliwiającą sprawdzenie prawidłowego funkcjonowania. Jeżeli monitor i komputer są prawidłowo podłączone ale ekran monitora pozostaje ciemny, należy uruchomić automatyczny test monitora, wykonując następujące czynności:

1. Wyłącz komputer i monitor.
2. Odłącz kabel video od złącza z tyłu komputera. Aby zapewnić prawidłowe działanie autotestu, odłącz wszystkie kable sygnału cyfrowego od złącza z tyłu komputera.
3. Włącz monitor.

✍ UWAGA: Na ekranie powinno zostać wyświetlone okno dialogowe (na czarnym tle), jeżeli monitor nie wykrywa sygnału video i działa prawidłowo. W trybie autotestu dioda zasilania LED miga na (kolor domyślny).

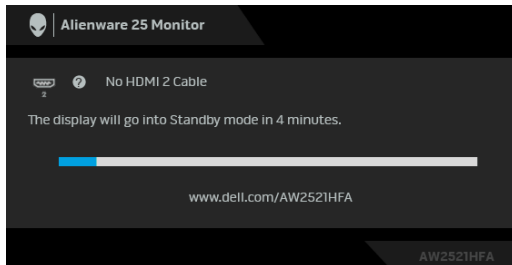

✍ UWAGA: To okno jest również wyświetlane podczas normalnego działania systemu, jeżeli zostanie odłączony lub uszkodzony kabel video.

4. Wyłącz monitor i podłącz ponownie kabel video; następnie włącz komputer i monitor.

Jeżeli po zastosowaniu poprzedniej procedury, na ekranie monitora nadal nie ma obrazu, sprawdź kontroler video i komputer; monitor działa prawidłowo.

Wbudowana diagnostyka

Monitor posiada wbudowane narzędzie diagnostyczne pomagające w określeniu, czy występujący nietypowy wygląd ekranu jest wewnętrznym problemem monitora lub komputera i karty graficznej.

UWAGA: Wbudowaną diagnostykę możesz uruchomić tylko, kiedy przewód wideo jest odłączony i monitor jest w trybie samotestu.

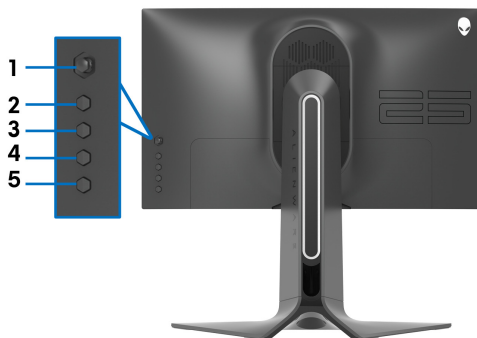

Aby uruchomić wbudowaną diagnostykę:

1. Upewnij się, czy ekran jest czysty (brak drobinek kurzu na powierzchni ekranu).
2. Naciśnij **Przycisk 5** i przytrzymaj przez cztery sekundy, a na ekranie zostanie wyświetlone menu.
3. Przy użyciu sterowania dżojstikiem, zaznacz opcję **Diagnostics (Diagnostyka)**  i naciśnij przycisk dżojstika, aby rozpocząć diagnostykę. Zostanie wyświetlony szary ekran.
4. Sprawdź, czy ekran nie jest uszkodzony lub czy nie działa nieprawidłowo.
5. Przełączaj dżojstik, aż zostanie wyświetlony czerwony ekran.
6. Sprawdź, czy ekran nie jest uszkodzony lub czy nie działa nieprawidłowo.
7. Powtórz czynności 5 i 6, aż ekran zacznie wyświetlać kolory: zielony, niebieski, czarny i biały. Zwróć uwagę na wszelkie nietypowe działanie lub uszkodzenia.

Test jest zakończony po wyświetleniu ekranu tekstowego. Aby wyjść, przełącz ponownie na sterowanie dżojstikiem.

Jeśli nie wykryto żadnych nieprawidłowości obrazu ekranowego z użyciem wbudowanego narzędzia diagnostycznego oznacza to, że monitor działa normalnie. Sprawdź kartę video i komputer.

Powszechne problemy

Następująca tabela zawiera ogólne informacje dotyczące powszechnych problemów z monitorem, które mogą wystąpić i możliwe rozwiązania tych problemów:

| Powszechne symptomy | Co się dzieje | Możliwe rozwiązania |
|----------------------------------------------|--------------------------------------|-----------------------------------------------------------------------------------------------------------------------------------------------------------------------------------------------------------------------------------------------------------------------------------------------------------------------------------------------------------------------------------------------------------------------------------------------------|
| Brak video/ Wyłączona dioda LED zasilania | Brak obrazu | <ul style="list-style-type: none">Upewnij się, że kabel video łączący monitor i komputer jest prawidłowo podłączony i zamocowany.Sprawdź, czy działa prawidłowo gniazdo zasilania, używając dowolnego innego urządzenia elektrycznego.Upewnij się, że został do końca naciśnięty przycisk zasilania.Upewnij się, że w menu Input Source (Źródło wejścia) wybrane zostało prawidłowe źródło wejścia. |
| Brak video/ Włączona dioda LED zasilania | Brak obrazu lub brak jasności | <ul style="list-style-type: none">Zwiększ poziom jasności i kontrastu w menu Display (Wyświetlacz).Wykonaj funkcję autotestu w celu sprawdzenia działania monitora.Sprawdź, czy w złączu kabla video nie ma wygiętych lub połamanych szpilek.Uruchom wbudowaną diagnostykę.Upewnij się, że w menu Input Source (Źródło wejścia) wybrane zostało prawidłowe źródło wejścia. |
| Słaba ostrość | Obraz niewyraźny lub nieostry | <ul style="list-style-type: none">Wyeliminuj przedłużacze wideo.Z resetuj monitor do ustawień fabrycznych.Ustaw rozdzielczość wideo na prawidłowy format obrazu. |
| Drżący/ niestabilny obraz video | Falujący obraz lub przerywanie ruchu | <ul style="list-style-type: none">Z resetuj monitor do ustawień fabrycznych.Sprawdź czynniki środowiskowe.Zmień usytuowanie monitora i wykonaj test w innym pomieszczeniu. |

| | | |
|----------------------------------------|-------------------------------------------------|---------------------------------------------------------------------------------------------------------------------------------------------------------------------------------------------------------------------------------------------------------------------------------------------------------------------------------------------------------------------|
| Brakujące piksele | Na ekranie LCD pojawiają się plamy | <ul style="list-style-type: none"> ▪ Klika razy włącz i wyłącz zasilanie. ▪ Trwale wyłączone piksele to naturalna wada technologii LCD. ▪ Więcej informacji na temat jakości i zasad dotyczących pikseli monitora Dell można uzyskać pod adresem: www.dell.com/pixelguidelines. |
| Wypalone piksele | Na ekranie LCD pojawiają się jasne plamy | <ul style="list-style-type: none"> ▪ Klika razy włącz i wyłącz zasilanie. ▪ Trwale wyłączone piksele to naturalna wada technologii LCD. ▪ Więcej informacji na temat jakości i zasad dotyczących pikseli monitora Dell można uzyskać pod adresem: www.dell.com/pixelguidelines. |
| Problemy z jasnością | Obraz za ciemny lub za jasny | <ul style="list-style-type: none"> ▪ Z resetuj monitor do ustawień fabrycznych. ▪ Ustaw poziom jasności i kontrastu w menu Display (Wyświetlacz). |
| Zniekształcenia geometryczne | Ekran nie jest prawidłowo wyśrodkowany | <ul style="list-style-type: none"> ▪ Z resetuj monitor do ustawień fabrycznych. |
| Poziome/pionowe linie | Na ekranie wyświetla się jedna lub więcej linii | <ul style="list-style-type: none"> ▪ Z resetuj monitor do ustawień fabrycznych. ▪ Wykonaj automatyczny test funkcji monitora i sprawdź, czy linie te występują również w trybie automatycznego testu. ▪ Sprawdź, czy w złączu kabla video nie ma wygiętych lub połamanych szpilek. ▪ Uruchoom wbudowaną diagnostykę. |
| Problemy dotyczące synchronizacji | Obraz na ekranie jest pomieszany lub pourywany | <ul style="list-style-type: none"> ▪ Z resetuj monitor do ustawień fabrycznych. ▪ Wykonaj autotest monitora i sprawdź, czy również w trybie autotestu obraz jest również pomieszany. ▪ Sprawdź, czy w złączu kabla video nie ma wygiętych lub połamanych szpilek. ▪ Uruchoom ponownie komputer w <i>trybie awaryjnym</i>. |
| Zagadnienia związane z bezpieczeństwem | Widoczny dym lub iskry | <ul style="list-style-type: none"> ▪ Nie należy podejmować żadnych czynności usuwania usterek. ▪ Kontakt z firmą Dell niezwłocznie. |

| | | |
|-------------------------------------------------------------------------------------|--------------------------------------------------------|---------------------------------------------------------------------------------------------------------------------------------------------------------------------------------------------------------------------------------------------------------------------------------------------------------------------------------------------------------------------------------------------------------------------------------|
| Okresowe problemy | Wadliwe działanie monitora pojawia się i zanika | <ul style="list-style-type: none"> Upewnij się, że kabel video służący do podłączania monitora do komputera jest prawidłowo podłączony i zamocowany. Z resetuj monitor do ustawień fabrycznych. Wykonaj automatyczny test funkcji monitora i sprawdź, czy również w trybie automatycznego testu pojawiają się okresowe problemy. |
| Brakujące kolory | Brak kolorów obrazu | <ul style="list-style-type: none"> Wykonaj funkcję autotestu w celu sprawdzenia działania monitora. Upewnij się, że kabel video służący do podłączania monitora do komputera jest prawidłowo podłączony i zamocowany. Sprawdź, czy w złączu kabla video nie ma wygiętych lub połamanych szpilek. |
| Nieprawidłowe kolory | Niewłaściwe kolory obrazu | <ul style="list-style-type: none"> Zmień ustawienia opcji Preset Modes (Tryby ustawień wstępnych) w menu OSD Game (Gra) w zależności od zastosowania. Wyreguluj wartość Gain (Wzmocnienie)/Offset (Przesunięcie)/Hue (Barwa)/Saturation (Nasycenie) w obszarze Custom Color (Kolor dostosowany) w menu ekranowym Game (Gra). Uruchom wbudowaną diagnostykę. |
| Utrzymywanie się stałego obrazu na monitorze po pozostawieniu go przez dłuższy czas | Na ekranie pojawia się słaby cień z obrazu statycznego | <ul style="list-style-type: none"> Ustaw ekran tak, aby wyłączył się po kilku minutach bezczynności. Można to dostosować w Opcjach zasilania systemu Windows lub w ustawieniach oszczędzania energii komputera Mac. Alternatywnie, użyj dynamicznie zmieniającego się wygaszacza ekranu. |

Problemy specyficzne dla produktu

| Objawy specyficzne | Co się dzieje | Możliwe rozwiązania |
|--------------------------|-----------------------------------------------------------------------------|----------------------------------------------------------------------------------------------|
| Za mały obraz na ekranie | Obraz jest wyśrodkowany na ekranie ale nie wypełnia całego obszaru widzenia | <ul style="list-style-type: none"> Z resetuj monitor do ustawień fabrycznych. |

| | | |
|----------------------------------------------------------------------|----------------------------------------------------|--------------------------------------------------------------------------------------------------------------------------------------------------------------------------------------------------------------------------------------------------------------------------------------------------------------------------------------------------------------------------------------------|
| Nie można wyregulować monitora przyciskami na tylnym panelu | OSD nie wyświetla się na ekranie | <ul style="list-style-type: none"> Wyłącz monitor, odłącz przewód zasilający, a następnie podłącz go z powrotem i włącz monitor. Menu ekranowe może być zablokowane. Naciśnij i przytrzymaj czwarty przycisk (domyślnie przycisk skrótu funkcji Brightness/Contrast (Jasność/Kontrast)) pod dżojstikiem przez 4 sekundy, aby odblokować. |
| Brak sygnału wejścia po naciśnięciu elementów sterowania użytkownika | Brak obrazu, światło diody LED jest niebieskie | <ul style="list-style-type: none"> Sprawdź źródło sygnału. Upewnij się, że komputer nie znajduje się w trybie oszczędzania energii, poprzez przesunięcie myszy lub naciśnięcie dowolnego przycisku na klawiaturze. Sprawdź, czy kabel sygnałowy jest prawidłowo podłączony. W razie potrzeby podłącz go ponownie. Zresetuj komputer lub odtwarzacz video. |
| Obraz nie wypełnia całego ekranu | Obraz nie wypełnia wysokości lub szerokości ekranu | <ul style="list-style-type: none"> Jest to spowodowane różnymi formatami video (współczynnik proporcji), monitor może wyświetlać na całym ekranie. Uruchom wbudowaną diagnostykę. |

Problemy dotyczące USB (Universal Serial Bus (Uniwersalna magistrala szeregową))

| Objawy specyficzne | Co się dzieje | Możliwe rozwiązania |
|--------------------------|-----------------------------------------|--------------------------------------------------------------------------------------------------------------------------------------------------------------------------------------------------------------------------------------------------------------------------------------------------------------------------------------------------------------------------------------------------------------------------------------------------------------------------------------------------------------------|
| Nie działa interfejs USB | Nie działają urządzenia peryferyjne USB | <ul style="list-style-type: none"> Sprawdź, czy monitor jest Włączony. Podłącz ponownie do komputera kabel przesyłania danych. Podłącz ponownie urządzenia peryferyjne USB (złącze pobierania danych). Wyłącz, a następnie włącz ponownie monitor. Uruchom ponownie komputer. Niektóre urządzenia USB, takie jak zewnętrzny przenośny dysk twardy, wymagają zasilania prądem o wyższej mocy; podłącz urządzenie bezpośrednio do systemu komputerowego. |

| | | |
|----------------------------------------------------------------------------------------------------------|---------------------------------------------------------------------------------------------------------------------------------------------------------------------------------------|-------------------------------------------------------------------------------------------------------------------------------------------------------------------------------------------------------------------------------------------------------------------------------------------------------------------------------------------------------------------------------------------------------------------|
| Wolne działanie Super-Speed USB 3.0 | Wolne działanie lub brak działania urządzeń peryferyjnych interfejsu Super-Speed USB 3.0 | <ul style="list-style-type: none"> ▪ Sprawdź, czy komputer obsługuje USB 3.0. ▪ Niektóre komputery posiadają porty USB 3.0, USB 2.0 i USB 1.1. Sprawdź, czy używany jest prawidłowy port USB. ▪ Podłącz ponownie do komputera kabel przesyłania danych. ▪ Podłącz ponownie urządzenia peryferyjne USB (złącze pobierania danych). ▪ Uruchom ponownie komputer. |
| Bezprzewodowe urządzenia peryferyjne USB zostaną wyłączone, jeśli podłączone zostanie urządzenie USB 3.0 | Czas reakcji bezprzewodowych urządzeń peryferyjnych USB jest wolny lub urządzenia te działają tylko wtedy, gdy zmniejsza się odległość pomiędzy danym urządzeniem a jego odbiornikiem | <ul style="list-style-type: none"> ▪ Zwiększ odległość pomiędzy urządzeniami peryferyjnymi USB 3.0 a bezprzewodowym odbiornikiem USB. ▪ Ustaw bezprzewodowy odbiornik USB możliwie jak najbliżej bezprzewodowych urządzeń peryferyjnych USB. ▪ Użyj przedłużacza kabla USB, aby ustawić bezprzewodowy odbiornik USB jak najdalej od portu USB 3.0. |

Dodatek

PRZESTROGA: Instrukcje bezpieczeństwa

⚠ PRZESTROGA: Używanie elementów sterowania, regulacji lub procedur, innych niż określone w dokumentacji, może spowodować narażenie na porażenie prądem elektrycznym, zagrożenia związane z prądem elektrycznym i/lub zagrożenia mechaniczne.

Informacje dotyczące bezpieczeństwa można znaleźć w części Informacje dotyczące bezpieczeństwa, środowiska i regulacji prawnych.

Uwagi FCC (tylko USA) i inne informacje dotyczące przepisów

Uwaga FCC i inne informacje dotyczące przepisów, można uzyskać na stronie sieci web przepisów zgodności, pod adresem www.dell.com/regulatory_compliance.

Kontakt z firmą Dell

Klienci w USA powinni dzwonić na numer 800-WWW-DELL (800-999-3355).

✍ UWAGA: Jeżeli nie masz włączonego połączenia internetowego, informacje kontaktowe możesz znaleźć na fakturze, dokumencie zakupu, w liście przewozowym, na rachunku lub w katalogu produktów Dell.

Dell oferuje kilka opcji wsparcia i serwisu on-line lub telefonicznego. Dostępność zależy od kraju i produktu, a niektóre z usług mogą być w Twoim rejonie niedostępne.

- Pomoc techniczna online: www.dell.com/support/monitors
- Kontakt z firmą Dell: www.dell.com/contactdell

Baza danych produktów UE etykiet energetycznych i kart informacyjnych produktów

AW2521HFA: <https://eprel.ec.europa.eu/qr/347816>

AW2521HFLA: <https://eprel.ec.europa.eu/qr/348284>