

# Alienware AW2521HF/AW2521HFL

모니터

사용 설명서

모델 : AW2521HF/AW2521HFL  
규정 모델 : AW2521HFb

A L I E N W A R E™ 

# 참고, 주의 및 경고

- **참고:** 컴퓨터를 더 잘 사용할 수 있도록 돕는 중요한 정보를 나타냅니다.
- △ **주의:** 지침을 따르지 않을 경우 잠재적인 하드웨어 손상이나 데이터 손실을 알리는 주의가 표시됩니다.
- ⚠ **경고:** 경고는 물적 손해, 신체 상해 또는 사망 가능성이 있음을 나타냅니다.

© 2020 Dell Inc. 또는 자회사. 모든 권리 보유. Dell, EMC 및 기타 상표는 Dell Inc. 또는 자회사의 상표입니다. 그외 상표는 각 소유자의 상표일 수 있습니다.

2020 - 12

Rev. A03

# 차례

모니터 정보 .....	6
포장 내용물 .....	6
제품의 특징점 .....	8
부품과 조절 버튼 식별 .....	9
정면도 .....	9
뒷면 .....	10
후면 및 밑면 .....	11
모니터 규격 .....	12
해상도 규격 .....	14
지원되는 비디오 모드 .....	14
사전 설정 디스플레이 모드 .....	15
전기 규격 .....	16
물리적 특성 .....	17
환경 특성 .....	18
핀 지정 .....	19
플러그 앤 플레이 기능 .....	20
범용 직렬 버스 (USB) 인터페이스 .....	21
USB 업스트림 커넥터 .....	21
USB 다운스트림 커넥터 .....	22
USB 포트 .....	22
LCD 모니터 화질 및 픽셀 지침 .....	22
유지보수 지침 .....	23
모니터 청소 .....	23
모니터 설치 .....	24
스탠드 부착하기 .....	24
컴퓨터 연결 .....	28
모니터 스탠드 분리하기 .....	29

VESA 벽걸이 ( 옵션 ).....	31
<b>모니터 조작 .....</b>	<b>32</b>
모니터 전원 켜기.....	32
조이스틱 컨트롤 사용하기.....	32
후면 패널 컨트롤 사용하기 .....	33
<b>OSD 메뉴 사용하기 .....</b>	<b>34</b>
메뉴 시스템 액세스하기 .....	34
<b>OSD 경고 메시지 .....</b>	<b>45</b>
후면 패널 컨트롤 버튼 잠그기 .....	48
최대 해상도 설정하기.....	49
기울이기 , 좌우 회전 , 수직 확장 사용하기.....	50
기울이기 , 좌우 회전 확장.....	50
수직 확장 .....	50
모니터 회전시키기 .....	51
시계 방향으로 회전 .....	51
반시계 방향으로 회전 .....	52
시스템의 회전 디스플레이 설정 조정하기 .....	53
<b>AlienFX 응용 프로그램 사용 .....</b>	<b>54</b>
전제 조건 .....	54
<b>Windows</b> 업데이트를 통해 <b>AWCC</b> 설치 .....	54
<b>Dell</b> 지원 웹사이트에서 <b>AWCC</b> 설치.....	54
<b>AlienFX</b> 창 탐색 .....	55
테마 만들기 .....	57
조명 효과 설정.....	58
<b>문제 해결 .....</b>	<b>61</b>
자가 검사.....	61
내장형 진단 도구.....	62
일반적 문제 .....	63
제품 고유의 문제.....	65
범용 직렬 버스 ( <b>USB</b> ) 관련 문제.....	66

부록.....	67
FCC 고지 ( 미국에만 해당 ) .....	67
Dell 에 연락 .....	67

# 모니터 정보

## 포장 내용물

모니터는 아래 그림에 표시된 구성 품목과 함께 제공됩니다. 구성 품목이 누락된 경우에는 Dell 기술 지원부에 문의하십시오. 자세한 내용은 [Dell 에 연락](#)을 참조하십시오.

**참고:** 일부 구성 요소는 옵션일 수 있으며 모니터와 함께 제공되지 않을 수 있습니다. 일부 기능 또는 매체는 특정 국가에서는 제공되지 않을 수 있습니다.

구성 요소 이미지	구성 요소 설명
	모니터
	스탠드 라이저
	스탠드 받침

	<p>I/O 커버</p>
	<p>전원 케이블 ( 국가별로 다름 )</p>
	<p>DisplayPort 케이블 (DisplayPort 대 DisplayPort)</p>
	<p>HDMI 케이블</p>
	<p>USB 3.0 업스트림 케이블 ( 모니터의 USB 포트를 사 용할 수 있게 함 )</p>
	<ul style="list-style-type: none"> <li>▪ 간편 설치 설명서</li> <li>▪ 안전, 환경 및 규제 정보</li> <li>▪ Alienware 환영 카드</li> </ul>

## 제품의 특징점

**Alienware 25 Gaming** 모니터는 두 가지 색상으로 판매됩니다: *다크 사이드 오브 더 문(AW2521HF)* 및 *루나 라이트(AW2521HFL)*. 두 모니터 모두 액티브 매트릭스, 박막 트랜지스터(TFT) 액정 디스플레이(LCD) 및 LED 백라이트를 제공합니다.

모니터의 특징점에는 다음 사항이 포함됩니다:

- 62.2 cm (24.5 인치) 가시 영역 (대각선 측정 시). 해상도 : DisplayPort 및 HDMI 를 통해 최대 1920 x 1080, 전체 화면 지원 또는 더 낮은 해상도, 240 Hz 라는 높은 재생 빈도 지원.
- NVIDIA® G-SYNC® Compatible Certification 및 AMD FreeSync™ Premium Technology 는 더 부드럽고 유연한 게임플레이가 가능하도록 화면 찢김 및 말더듬 현상 같은 그래픽 왜곡을 최소화합니다.
- 240 Hz 라는 극히 높은 재생 빈도와 **Extreme(극히 빠름)** 모드 \* 에서 1 ms 그레이 - 그레이의 빠른 응답 시간 제공.
- sRGB 99% 의 색역.
- 기울이기, 스위블, 피벗 및 높이 조정 기능.
- 탈착식 스탠드와 VESA™ 100 mm 설치 구멍을 이용한 유연한 장착 가능.
- 1 개의 DisplayPort 및 2 개의 HDMI 포트를 통한 디지털 연결성.
- 1 USB 업스트림 포트와 4 USB 다운스트림 포트를 가지고 있습니다.
- 사용자 시스템에 의해 지원될 경우 플러그 앤 플레이 기능.
- OSD 조정을 통한 간편한 설정과 화면 최적화.
- AW2521HF/AW2521HFL 는 FPS(일인칭 슈팅), MOBA/RTS(실시간 전략), RPG(롤 플레이 게임), SPORTS(레이싱) 같은 사전 설정 모드와 더불어 사용자별 기본 설정으로 세 가지 사용자 지정 가능한 게임 모드를 제공합니다. 또한, Timer(타이머), Frame Rate(프레임 속도) 및 Display Alignment(디스플레이 정렬) 같은 주요한 향상된 기능이 제공되어 게이머의 역량을 높이고 최상의 게임 이점을 제공합니다.
- ≤ 0.3 W, 대기 모드에서.
- 깜박임 없는 화면으로 최적으로 눈을 편안하게 합니다.

⚠ **경고:** 모니터에서 방출하는 블루 라이트에 장시간 노출되면 눈 피로, 디지털 눈 경련 및 눈에 그 밖의 해를 입을 수 있습니다. **ComfortView** 기능은 최적으로 눈을 편안하게 하기 위해 모니터에서 나오는 블루 라이트의 양을 줄이도록 설계되었습니다.

\* 시각적 모션 흐림을 줄이고 증가된 이미지 응답성을 위해 **Extreme(극히 빠름)** 모드에서 1 ms 그레이 - 그레이 모드를 성취할 수 있습니다. 그러나, 이로 인해 이미지에 약간의 눈에 띄는 시각적 아티팩트가 생길 수 있습니다. 각 시스템 설정 및 각 게이머가 원하는 것이 다르므로, Alienware 에서는 사용자가 다양한 모드를 시험해 보고 자신에게 맞는 설정을 찾을 것을 권장합니다.



## 부품과 조절 버튼 식별

### 정면도

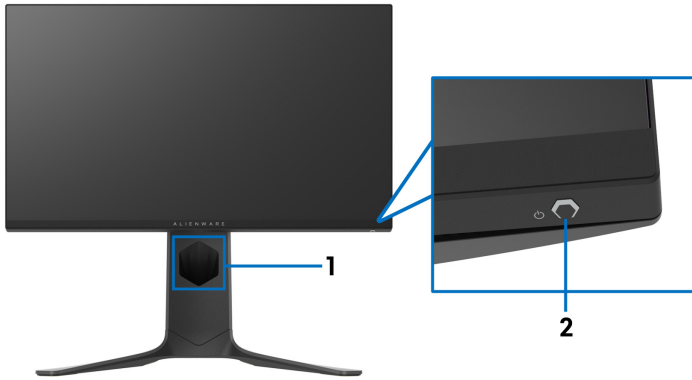

라벨	설명	사용
1	케이블 관리 슬롯 ( 스탠드의 전면에 있음 )	케이블을 깔끔하게 정리합니다 .
2	전원 버튼 (LED 표시기 포함 )	모니터를 켜거나 끕니다 . 파란색 불이 켜져 있는 것은 모니터가 켜졌고 정상 작동 중임을 나타냅니다 . 흰색 불이 깜박이는 것은 모니터가 대기 모드에 있음을 나타냅니다 .

뒷면

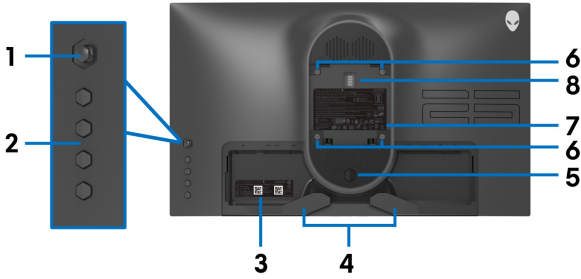

모니터 스탠드 미장착 상태의 뒷면

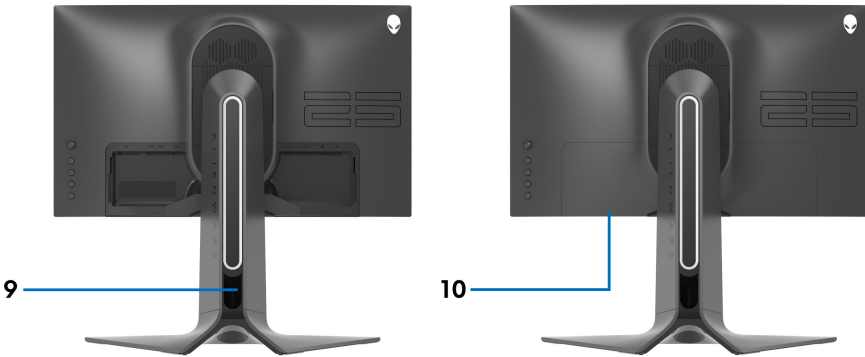

모니터 스탠드가 장착된 상태의 뒷면

라벨	설명	사용
1	조이스틱	OSD 메뉴를 제어하는 데 사용합니다 .
2	기능 버튼	자세한 내용은 <a href="#">모니터 조작</a> 를 참조하십시오 .
3	바코드 , 일련번호 및 서비스 태그 레이블	Dell 기술 지원 요청용 .
4	케이블 관리 클립	케이블을 깔끔하게 정리합니다 .
5	스탠드 분리 버튼	스탠드를 모니터에서 분리합니다 .
6	VESA 설치 구멍 (100 mm x 100 mm - 뒤쪽 VESA 덮개 )	VESA 호환형 벽면 설치 키트를 사용하는 벽걸이형 모니터 (100 mm x 100 mm).

7	규정에 의한 라벨	규정에 의한 승인을 표시합니다 .
8	조명 도크 커넥터	스탠드 라이저가 모니터에 부착되어 있을 때 , 도크 커넥터는 스탠드의 조명에 전원을 공급합니다 .
9	케이블 관리 슬롯 ( 스탠드의 후면에 있음 )	케이블을 이 슬롯을 통과시켜 정리합니다 .
10	I/O 커버	I/O 포트를 보호합니다 .

## 후면 및 밑면

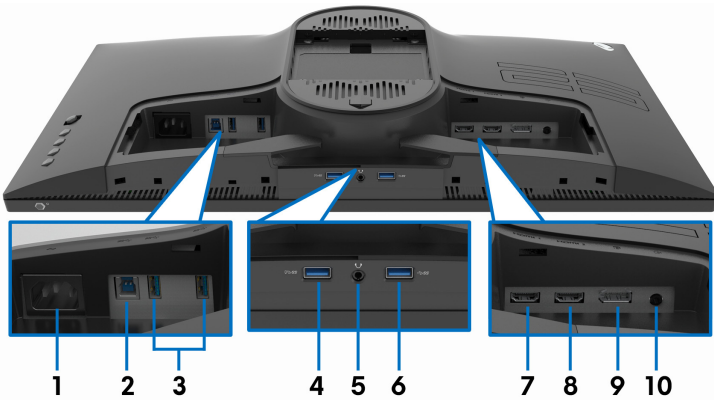

후면 및 밑면 모습 ( 모니터 스탠드 없음 )

라벨	설명	사용
1	전원 커넥터	전원 케이블 ( 모니터에 포함됨 ) 을 연결합니다 .
2	USB 업스트림 포트	USB 케이블 ( 모니터와 함께 제공됨 ) 을 이 포트와 컴퓨터에 연결하여 모니터의 USB 포트를 사용할 수 있게 합니다 .
3	USB 3.0 포트 (2)	USB 장치를 연결합니다 . <b>참고 :</b> 이러한 포트를 사용하려면 USB 케이블 ( 모니터와 함께 제공됨 ) 을 모니터의 USB 업스트림 포트와 컴퓨터에 연결해야 합니다 .
4	전원 충전 기능이 있는 USB 3.0 포트	연결하여 USB 장치를 충전합니다 .

5	헤드폰 포트	헤드폰 또는 스피커를 연결합니다. <b>주의 :</b> 볼륨 컨트롤이나 이퀄라이저에서 오디오 출력을 <b>50% 이상으로 높이면 헤드폰에서 출력 전압이 증가하여 사운드 압력 수준이 높아질 수 있습니다.</b>
6	USB 3.0 포트	USB 장치를 연결합니다.* <b>참고 :</b> 이러한 포트를 사용하려면 USB 케이블 (모니터와 함께 제공됨)을 모니터의 USB 업스트림 포트와 컴퓨터에 연결해야 합니다.
7	HDMI 포트 (HDMI 1)	컴퓨터 또는 다른 HDMI 출력 장치에 연결합니다.
8	HDMI 포트 (HDMI 2)	컴퓨터 또는 다른 HDMI 출력 장치에 연결합니다.
9	DisplayPort	컴퓨터 또는 다른 DisplayPort 출력 장치에 연결합니다.
10	라인 출력 포트	스피커를 연결합니다. <b>참고 :</b> 이 포트는 헤드폰을 지원하지 않습니다.

\* 신호 간섭을 피하기 위해, 무선 USB 장치가 USB 다운스트림 포트에 연결되었을 때 다른 USB 장치를 인접 포트에 연결하지 않을 것을 권장합니다.

## 모니터 규격

모델	AW2521HF/AW2521HFL
화면 유형	능동형 매트릭스 - TFT LCD
패널 기술	빠른 IPS
화면비	16:9
볼 수 있는 이미지	
대각	622.28 mm (24.5 인치)
너비 (활성 영역)	543.744 mm (21.41 인치)
높이 (활성 영역)	302.616 mm (11.91 인치)
전체 영역	164545.63 mm <sup>2</sup> (255.04 인치 <sup>2</sup> )
픽셀 피치	0.2832 mm x 0.2802 mm
인치당 픽셀 (PPI)	90

시야각 세로 가로	178° ( 일반 ) 178° ( 일반 )
휘도 출력	400 cd/m <sup>2</sup> ( 일반 )
명암비	1000 대 1 ( 일반 )
표면 코팅	눈부심 방지 처리된 전면 편광판 ( 혼탁 25%, 3H )
백라이트	WLED
응답 시간	<ul style="list-style-type: none"> <li>▪ <b>Extreme( 극히 빠름 )</b> 모드에서 1 ms 그레이 - 그레이 *</li> <li>▪ <b>Super Fast( 매우 빠름 )</b> 모드에서 2 ms 그레이 - 그레이</li> <li>▪ <b>Fast( 빠름 )</b> 모드에서 4 ms 그레이 - 그레이</li> </ul> <p>* 시각적 모션 흐림을 줄이고 이미지 응답성을 높이기 위해 <b>Extreme( 극히 빠름 )</b> 모드에서 1 ms 그레이 - 그레이 응답 시간을 달성할 수 있습니다. 그러나, 이로 인해 이미지에 미묘한 시각적 아티팩트가 생길 수 있습니다. 각 시스템 구성 및 각 게이머마다 요구 사항이 다르기 때문에, Alienware 에서는 사용자가 다양한 모드를 시험해 보고 자신에게 맞는 설정을 찾을 것을 권장합니다.</p>
색심도	16.78 백만 컬러
색역	sRGB 99% ( 일반 )
내장 장치	<ul style="list-style-type: none"> <li>▪ USB 3.0 초고속 허브 ( 1 개의 USB 3.0 업스트림 포트 포함 )</li> <li>▪ 4 x USB 3.0 다운스트림 포트 ( 충전을 지원하는 1 포트 포함 )</li> </ul>
연결성	<ul style="list-style-type: none"> <li>▪ 1 x DisplayPort 버전 1.2 ( 후면 )</li> <li>▪ 2 x HDMI 포트 버전 2.0 ( 후면 )</li> <li>▪ 1 x USB 3.0 업스트림 포트 ( 후면 )</li> <li>▪ 3 x USB 3.0 다운스트림 포트 ( 하단 : 1; 후면 : 2 )</li> <li>▪ 1 x USB 3.0 다운스트림 포트, 2 A( 최대 ) 로 BC1.2 충전 능력 보유 ( 하단 )</li> <li>▪ 1 x 헤드폰 포트 ( 하단 )</li> <li>▪ 1 x 오디오 라인 출력 포트 ( 후면 )</li> </ul>

베젤 너비 ( 모니터 가장자리에서 활성 영역까지 )	
상단	5.27 mm
왼쪽 / 오른쪽	5.27 mm/5.27 mm
하단	14.19 mm
조정 가능성	
높이 조정 가능한 스탠드	0 ~ 130 mm
기울이기	-5° ~ 21°
좌우회전	-20° ~ 20°
피벗	-90° ~ 90°
Dell Display Manager (DDM) 호환성	쉬운 배열 및 기타 키 기능

## 해상도 규격

모델	AW2521HF/AW2521HFL	
	DisplayPort 1.2	HDMI 2.0
수평 주사 범위	255 ~ 255 kHz ( 자동 )	30 ~ 255 kHz ( 자동 )
수직 주사 범위	48 ~ 240 Hz ( 자동 )	48 ~ 240 Hz ( 자동 )
최고 사전 설정 해상도	1920 x 1080 @ 240 Hz	1920 x 1080 @ 240 Hz

## 지원되는 비디오 모드

모델	AW2521HF/AW2521HFL
비디오 디스플레이 기능 (HDMI & DisplayPort 재생 )	480i, 480p, 576i, 576p, 720p, 1080i, 1080p, FHD

## 사전 설정 디스플레이 모드

디스플레이 모드	수평 주파수 (kHz)	수직 주파수 (Hz)	픽셀 클럭 (MHz)	동기 극성 (수평 / 수직)
VESA, 640 x 480	31.5	59.9	25.2	-/-
VESA, 640 x 480	37.5	75.0	31.5	-/-
IBM, 720 x 400	31.5	70.1	28.3	-/+
VESA, 800 x 600	37.9	60.3	40.0	+/+
VESA, 800 x 600	46.9	75.0	49.5	+/+
VESA, 1024 x 768	48.4	60.0	65.0	-/-
VESA, 1024 x 768	60.0	75.0	78.8	+/+
VESA, 1152 x 864	67.5	75.0	108.0	+/+
VESA, 1280 x 1024	64.0	60.0	108.0	+/+
VESA, 1280 x 1024	80.0	75.0	135.0	+/+
VESA, 1600 x 900	60.0	60.0	108.0	+/+
VESA, 1920 x 1080	67.5	60.0	148.5	+/+
1920 x 1080	137.3	120.0	285.5	+/-
1920 x 1080	166.6	144.0	346.5	+/-
1920 x 1080	278.1	240.0	567.4	+/-

 참고 : 이 모니터는 **AMD FreeSync™ Premium Technology** 를 지원합니다 .

## 전기 규격

모델	AW2521HF/AW2521HFL
비디오 입력 신호	HDMI 2.0*/DisplayPort 1.2, 각 라인당 600 mV, 각 쌍당 100 오옴의 입력 임피던스 .
AC 입력 전압 / 주파수 / 전류	100 VAC ~ 240 VAC / 50 Hz 또는 60 Hz ± 3 Hz / 1.5 A ( 일반 )
돌입 전류	<ul style="list-style-type: none"> <li>▪ 120 V: 30 A ( 최대 ) 0°C 에서 ( 콜드 스타트 )</li> <li>▪ 240 V: 60 A ( 최대 ) 0°C 에서 ( 콜드 스타트 )</li> </ul>
소비 전력	<ul style="list-style-type: none"> <li>▪ 0.2 W ( 꺼짐 모드 )<sup>1</sup></li> <li>▪ 0.3 W ( 대기 모드 )<sup>1</sup></li> <li>▪ 20.4 W ( 켜짐 모드 )<sup>1</sup></li> <li>▪ 72 W ( 최대 )<sup>2</sup></li> <li>▪ 17.18 W (Pon)<sup>3</sup></li> <li>▪ 55.52 kWh (TEC)<sup>3</sup></li> </ul>

\* Consumer Electronics Control (CEC), HDMI Ethernet Channel (HEC), Audio Return Channel (ARC), 3D 형식 및 해상도 표준, 4K 디지털 시네마 해상도 표준을 포함하여, HDMI 2.0 선택적 사양을 지원하지 않습니다 .

<sup>1</sup> EU 2019/2021 및 EU 2019/2013 에 정의된 대로 .

<sup>2</sup> 모든 USB 포트에서 최대 전력이 로드된 최대 밝기 및 대비 .

<sup>3</sup> Pon: 켜기 모드의 소비 전력은 Energy Star 테스트 방법을 기준으로 측정됩니다 .

TEC: kWh 로 나타낸 총 에너지 소비는 Energy Star 테스트 방법을 기준으로 측정됩니다 .

이 문서는 정보용으로서 실험실 성능을 반영합니다 . 사용자의 실제 제품은 주문한 소프트웨어, 구성요소, 주변장치에 따라 성능이 이와 다를 수 있으며, 당사는 이러한 정보를 업데이트해야 할 의무가 없습니다 .

따라서 고객은 전기적 공차 또는 기타 사항에 대한 결정을 내리는 데 이 정보에 의존해서는 안 됩니다 . 정확성 또는 완전성에 대해 어떠한 명시 적 또는 묵시적 보증도 하지 않습니다 .



## 물리적 특성

<b>모델</b>	<b>AW2521HF/AW2521HFL</b>
<b>신호 케이블 유형</b>	<ul style="list-style-type: none"> <li>▪ 디지털 : HDMI, 19 핀</li> <li>▪ 디지털 : DisplayPort, 20 핀</li> <li>▪ 범용 직렬 버스 : USB, 9 핀</li> </ul>
<p><b>참고 :</b> Dell 모니터는 모니터와 함께 제공된 비디오 케이블을 사용할 때 최적으로 작동하도록 설계되었습니다. Dell 은 시장의 다양한 케이블 공급업체를 관리하거나 이러한 케이블의 재료 종류, 커넥터, 제조에 사용되는 프로세스 등을 관리 감독할 수 없으므로, Dell 은 Dell 모니터와 함께 제공되지 않는 케이블의 비디오 성능을 보장하지 않습니다.</p>	
<b>치수 (스탠드 포함)</b>	
높이 (연장 시)	526.08 mm (20.71 인치)
높이 (축소했을 때)	421.21 mm (16.58 인치)
너비	556.29 mm (21.90 인치)
깊이	251.92 mm (9.92 인치)
<b>치수 (스탠드 미포함)</b>	
높이	328.24 mm (12.92 인치)
너비	556.29 mm (21.90 인치)
깊이	72.95 mm (2.87 인치)
<b>스탠드 치수</b>	
높이 (연장 시)	436.80 mm (17.20 인치)
높이 (축소했을 때)	421.21 mm (16.58 인치)
너비	465.30 mm (18.32 인치)
깊이	251.92 mm (9.92 인치)
<b>중량</b>	
중량 (포장 포함)	11.72 kg (25.84 lb)
스탠드 어셈블리와 케이블을 포함한 중량	7.46 kg (16.45 lb)
스탠드 어셈블리 미포함 중량 (벽 설치 또는 VESA 설치를 위한 고려사항의 경우 - 케이블 없음)	4.15 kg (9.15 lb)

스탠드 어셈블리 중량	3.21 kg (7.08 lb)
앞면 프레임 글로스	17 ± 3 (전면 턱만 해당)

### 환경 특성

<b>모델</b>	<b>AW2521HF/AW2521HFL</b>
<b>준수 표준</b>	
비소 없는 유리 와 수은 없는 패널만 해당됩니다	
<b>온도</b>	
동작	0°C ~ 40°C (32°F ~ 104°F)
비동작	<ul style="list-style-type: none"> <li>▪ 보관 : -20°C ~ 60°C (-4°F ~ 140°F)</li> <li>▪ 운반 : -20°C ~ 60°C (-4°F ~ 140°F)</li> </ul>
<b>습도</b>	
동작	10% ~ 80% (비응축)
비동작	<ul style="list-style-type: none"> <li>▪ 보관 : 5% ~ 90% (비응축)</li> <li>▪ 운반 : 5% ~ 90% (비응축)</li> </ul>
<b>고도</b>	
동작	5,000 m (16,404 피트) (최대)
비동작	12,192 m (40,000 피트) (최대)
<b>열 분산</b>	<ul style="list-style-type: none"> <li>▪ 245.66 BTU / 시간 (최대)</li> <li>▪ 81.89 BTU / 시간 (일반)</li> </ul>

## 핀 지정

### DisplayPort 커넥터

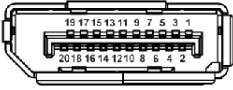

핀 번호	연결된 신호 케이블의 20 핀 면
1	ML3 (n)
2	GND
3	ML3 (p)
4	ML2 (n)
5	GND
6	ML2 (p)
7	ML1 (n)
8	GND
9	ML1 (p)
10	ML0 (n)
11	GND
12	ML0 (p)
13	GND
14	GND
15	AUX (p)
16	GND
17	AUX (n)
18	핫 플러그 감지
19	Re-PWR
20	+3.3 V DP_PWR

## HDMI 커넥터

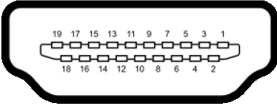

핀 번호	연결된 신호 케이블의 19 핀 면
1	TMDS 데이터 2+
2	TMDS 데이터 2 쉘드
3	TMDS 데이터 2-
4	TMDS 데이터 1+
5	TMDS 데이터 1 쉘드
6	TMDS 데이터 1-
7	TMDS 데이터 0+
8	TMDS 데이터 0 쉘드
9	TMDS 데이터 0-
10	TMDS 클록 +
11	TMDS 클록 쉘드
12	TMDS 클록 -
13	CEC
14	예약됨 ( 장치의 N.C.)
15	DDC 클록 (SCL)
16	DDC 데이터 (SDA)
17	DDC/CEC 접지
18	+5 V 전원
19	핫 플러그 감지

### 플러그 앤 플레이 기능

이 모니터는 어떠한 플러그 앤 플레이 호환 시스템에도 설치할 수 있습니다. 모니터는 디스플레이 데이터 채널 (DDC) 프로토콜을 사용하여 컴퓨터 시스템에 확장 디스플레이 식별 데이터 (EDID) 를 제공함으로써 시스템이 자체적으로 구성하고 모니터 설정을 최적화하도록 합니다. 대다수 모니터 설치는 자동으로 실행되므로 원할 경우 다른 설정을 선택할 수 있습니다. 모니터 설정 변경에 대한 자세한 내용은 [모니터 조작](#) 를 참조하십시오.

## 범용 직렬 버스 (USB) 인터페이스

이 단원에서는 모니터에 탑재된 USB 포트에 대한 정보를 제공합니다.

 **참고 :** 이 모니터는 초고속 **USB 3.0** 호환입니다.

전송 속도	데이터 전송 속도	소비 전력 *
초고속	5 Gbps	4.5 W ( 최대 , 각 포트 )
고속	480 Mbps	4.5 W ( 최대 , 각 포트 )
완속	12 Mbps	4.5 W ( 최대 , 각 포트 )

\* 배터리 충전 버전 호환 장치의 경우 USB 다운스트림 포트 (  배터리 아이콘 있음 ) 에서 최대 2 A.

### USB 업스트림 커넥터

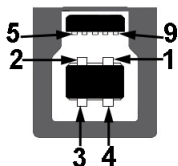

핀 번호	커넥터의 9 핀 쪽
1	VCC
2	D-
3	D+
4	GND
5	SSTX-
6	SSTX+
7	GND
8	SSRX-
9	SSRX+

## USB 다운스트림 커넥터



핀 번호	커넥터의 9 핀 쪽
1	VCC
2	D-
3	D+
4	GND
5	SSRX-
6	SSRX+
7	GND
8	SSTX-
9	SSTX+

## USB 포트

- 1 x 업스트림 - 후면
- 2 x 다운스트림 - 후면
- 2 x 다운스트림 - 하단

충전 포트 -  아이콘이 있는 포트 ; BC1.2 호환 장치인 경우 최대 2 A 고속 충전 기능을 지원합니다 .

 **참고 : USB 3.0 기능을 사용하려면 USB 3.0 을 지원하는 컴퓨터가 있어야 합니다 .**

 **참고 : 모니터의 USB 포트는 모니터가 켜져 있거나 대기 모드에 있을 때만 동작합니다 . 모니터를 껐다 켜면 연결된 주변장치가 정상 기능을 재작동시키는 데 몇 초가 걸릴 수 있습니다 .**

## LCD 모니터 화질 및 픽셀 지침

LCD 모니터 제조 공정 중에 한 개 이상의 픽셀이 불변 상태로 고정되어 제대로 보이지 않는 경우가 있습니다 . 이것은 일반적인 현상이며 디스플레이의 화질 또는 사용성에 영향을 주지 않습니다 . Dell 모니터 품질 및 픽셀 정책에 대한 자세한 내용은 [www.dell.com/support/monitors](http://www.dell.com/support/monitors) 을 참조하십시오 .

## 유지보수 지침

### 모니터 청소

△ 주의 : 모니터를 청소하기 전에 **안전 지침**을 읽고 따르십시오 .

△ 경고 : 모니터를 청소하기 전에 모니터의 전원 케이블을 전기 콘센트에서 뽑으십시오 .

모범적으로 관리하려면 모니터를 포장을 풀거나 청소하거나 취급할 때 아래 목록의 지침을 따르십시오 .

- 대전방지 화면을 청소하기 전에 부드럽고 깨끗한 헝겊에 물을 약간 축이십시오 . 가능하면 대전방지 코팅에 적합한 특수 화면 청소용 티슈나 용액을 사용하십시오 . 벤젠 , 희석제 , 암모니아수 , 연마 세제 또는 압축 공기를 사용하지 마십시오 .
- 모니터를 청소할 때는 따뜻한 물에 약간 적신 헝겊을 사용하십시오 . 일부 세제는 모니터에 유백색의 얇은 막을 형성하므로 어떠한 종류의 세제도 사용하지 마십시오 .
- 모니터의 포장을 풀었을 때 백색 분말이 보이면 헝겊으로 닦아 내십시오 .
- 짙은 색의 모니터가 굵으면 밝은 색의 모니터보다 흠집이 더 잘 보일 수 있으므로 모니터를 주의하여 다루십시오 .
- 모니터에 최고 품질의 이미지가 표시되게 하려면 동적으로 변화하는 화면 보호기를 사용하고 , 사용하지 않을 때는 모니터를 끄십시오 .

# 모니터 설치

## 스탠드 부착하기

- 참고: 스탠드는 공장 출고시 설치되지 않은 상태입니다.
- 참고: 아래의 지침은 모니터에 포함되어 제공된 스탠드에만 적용됩니다. 다른 곳에서 별도로 구매한 스탠드를 부착하는 경우에는 해당 스탠드에 포함되어 있는 지침을 따르십시오.

△ 주의: 다음 단계는 곡면 화면을 보호하기 위해 중요합니다. 아래 지침에 따라 설치를 마치십시오.

1. 스탠드 라이저와 스탠드 받침을 패키지 쿠션에서 빼냅니다.

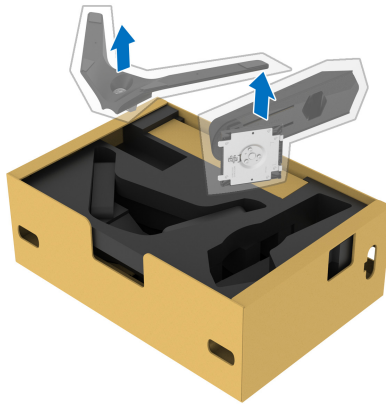

2. 스탠드 받침에 스탠드 라이저를 맞추고 제자리에 넣습니다.
3. 스탠드 받침 하단에서 나사 핸들을 열고, 나사를 시계 방향으로 돌려 스탠드 어셈블리를 고정시킵니다.
4. 나사 핸들을 닫습니다.





5. 모니터의 보호 덮개를 열고 모니터의 VESA 슬롯에 접근합니다 .

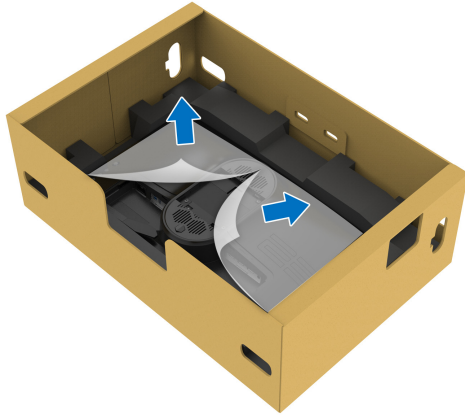

△ 주의 : 스탠드 어셈블리를 디스플레이에 연결할 때 , 디스플레이 후면 패널에 직접 스탠드 라이저를 놓지 마십시오 . 그렇게 하면 정렬이 안 되서 스탠드에 포고 핀이 손상될 수 있습니다 .

6. 스탠드 라이저의 탭을 디스플레이 후면 덮개에 있는 슬롯 안에 조심해서 삽입하고 스탠드 어셈블리를 낮춰 제자리에 들어가도록 합니다 .

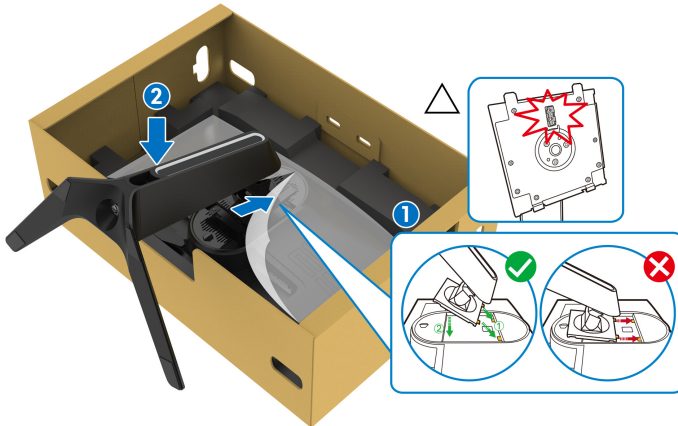

7. 전원 케이블을 스탠드의 케이블 관리용 슬롯을 통과시키고 디스플레이 후면의 케이블 관리 클립을 통과시켜서 정리합니다.
8. 전원 케이블을 모니터에 연결합니다.

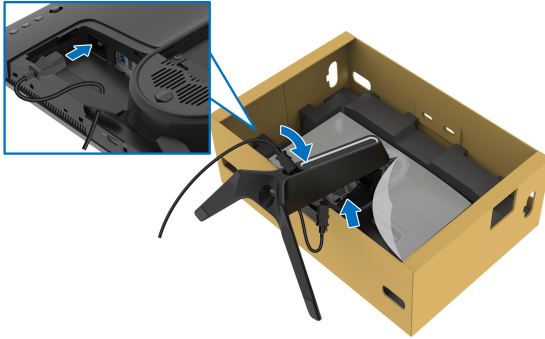

9. USB 업스트림 케이블, USB 다운스트림 케이블 (선택 사양 케이블은 포함되지 않음), HDMI 케이블, DisplayPort 케이블 같은 필요한 케이블을 스탠드의 케이블 관리 슬롯을 통과시켜서 정리합니다.
10. 필요한 케이블을 모니터에 연결합니다.

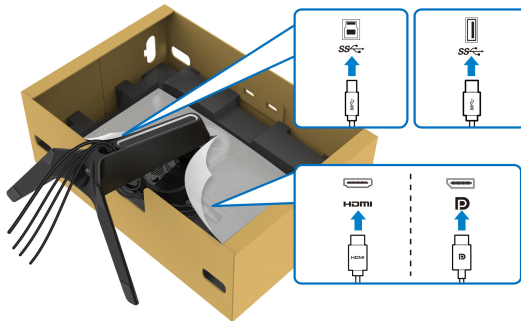

- 참고 : Dell 모니터는 Dell 이 제공하는 인박스 케이블과 최적으로 작동하도록 설계되었습니다. Dell 은 Dell 에서 제공하지 않은 케이블을 사용할 때의 비디오 품질과 성능을 보장하지 않습니다.
- 참고 : I/O 덮개를 설치하기 전에 케이블들이 잘 정리되도록 각 케이블을 깔끔하게 배선합니다.
- 주의 : 지시가 있을 때까지 전원 케이블을 벽 콘센트에 꽂거나 모니터를 켜지 마십시오.

11. 스탠드 라이저를 잡고 모니터를 주의해서 들어올린 다음 평평한 표면에 놓습니다.



△ 주의 : 모니터를 들어올릴 때 스탠드 라이저를 단단하게 잡아 실수로 손상되지 않도록 합니다.

12. 모니터에서 보호 덮개를 들어올립니다.

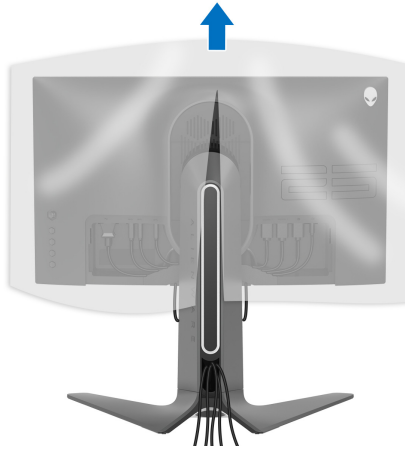

13. 제자리에 들어갈 때까지 디스플레이 후면 덮개의 슬롯에 I/O 덮개의 슬롯을 밀어 넣습니다.

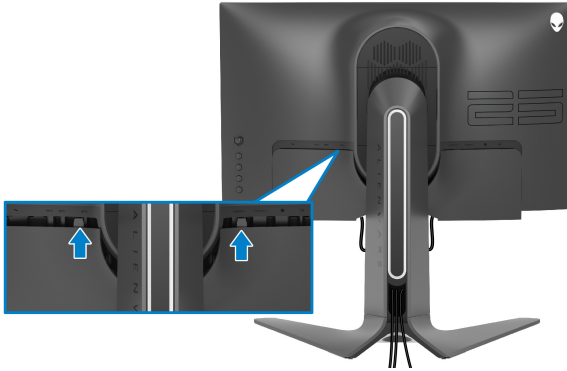

- 참고: 모든 케이블을 I/O 덮개와 스탠드 라이저에 있는 케이블 관리용 슬롯을 통과시켜 정리해야 합니다.

### 컴퓨터 연결

- 경고: 이 단원에 있는 절차를 시작하기 전에 **안전 지침**을 따르십시오.

- 참고: 모든 케이블을 컴퓨터에 동시에 연결하지 마십시오.

- 참고: 이미지는 단지 참조용으로 제공된 것입니다. 컴퓨터의 외관은 다를 수 있습니다.

모니터를 컴퓨터에 연결하기 :

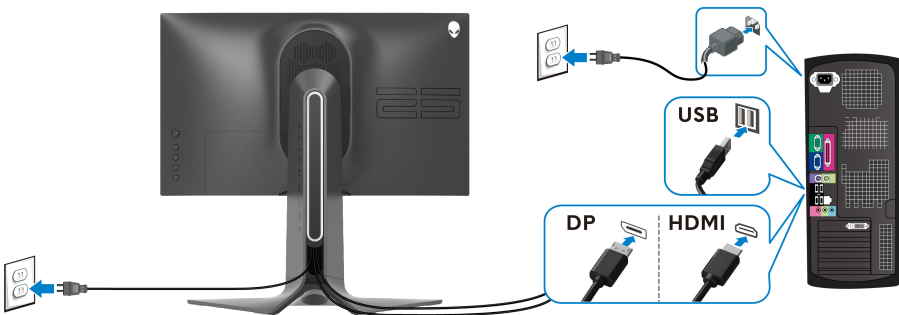

1. DisplayPort 케이블 또는 HDMI 케이블의 다른 쪽 끝을 컴퓨터에 연결합니다.
2. USB 3.0 업스트림 케이블의 다른 쪽 끝을 컴퓨터의 적절한 USB 3.0 포트에 연결합니다.

3. USB 3.0 주변장치를 모니터의 USB 3.0 다운스트림 포트에 연결합니다 .
4. 컴퓨터와 모니터의 전원 케이블을 벽 콘센트에 꽂습니다 .
5. 모니터와 컴퓨터를 켭니다 .

모니터에 이미지가 나타나면 설치가 완료된 것입니다 . 이미지가 나타나지 않을 경우 **일반적 문제**를 참조하십시오 .

## 모니터 스탠드 분리하기

- ☞ **참고 :** 스탠드를 분리하는 동안 디스플레이의 굽힘을 방지하기 위해 모니터를 부드럽고 깨끗한 표면에 놓으십시오 .
- ☞ **참고 :** 아래의 지침은 모니터에 포함되어 제공된 스탠드를 부착할 때만 적용됩니다 . 다른 곳에서 별도로 구매한 스탠드를 부착하는 경우에는 해당 스탠드에 포함되어 있는 지침을 따르십시오 .

스탠드 분리하기 :

1. 모니터를 끕니다 .
2. 컴퓨터에서 케이블의 연결을 끊습니다 .
3. 모니터를 부드러운 천이나 쿠션 위에 놓습니다 .
4. I/O 덮개를 조심스럽게 밀어서 모니터에서 빼냅니다 .



5. 케이블을 모니터에서 분리하고, 스탠드 지지대에 있는 케이블 관리용 슬롯으로 케이블을 밀어서 통과시킵니다.

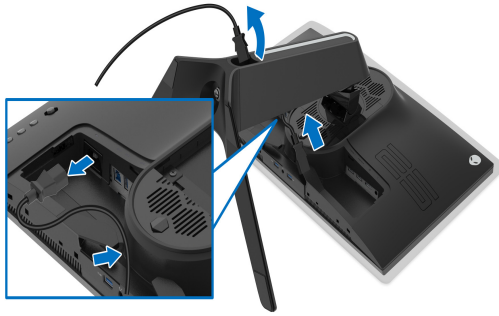

6. 스탠드 분리 버튼을 누른 채로 있습니다.

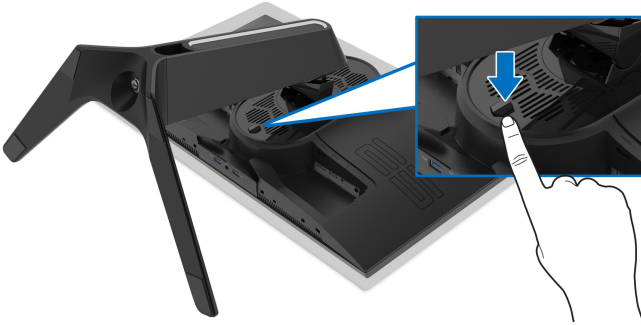

7. 스탠드를 위로 들어 올려 모니터에서 분리합니다.



## VESA 벽걸이 ( 옵션 )

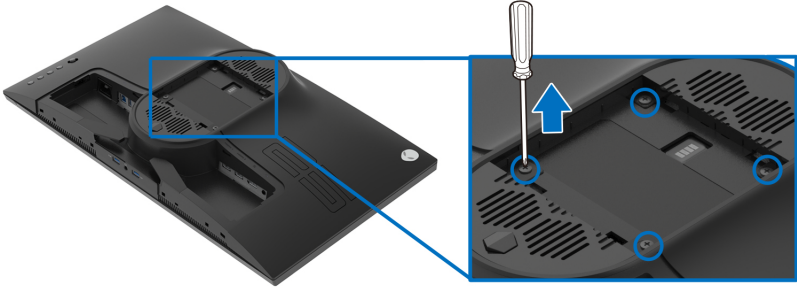

( 나사 치수 : M4 x 10 mm )

VESA 호환형 벽걸이 키트와 함께 제공되는 지침을 참조하십시오 .

1. 안정된 평평한 표면에 부드러운 천 또는 쿠션을 깔고 모니터 패널을 그 위에 올려 놓습니다 .
2. 모니터 스탠드를 분리하십시오 . ( [모니터 스탠드 분리하기](#) 참조 . )
3. Phillips 십자 스크루드라이버를 사용하여 플라스틱 커버를 고정하는 네 개의 나사를 제거합니다 .
4. 벽걸이 키트의 장착 브래킷을 모니터에 부착합니다 .
5. 모니터를 벽에 설치합니다 . 자세한 내용은 벽걸이 키트에 포함되어 있는 설명서를 참조하십시오 .

 **참고 :** 최소 중량 또는 하중 지지 용량이 **16.60 kg** 인 UL 인증 벽걸이 브래킷 하고만 사용할 수 있습니다 .

# 모니터 조작

## 모니터 전원 켜기

모니터를 켜려면 전원 버튼을 누릅니다 .



## 조이스틱 컨트롤 사용하기

모니터 후면에 있는 조이스틱 컨트롤을 사용하여 OSD 를 조정합니다 .

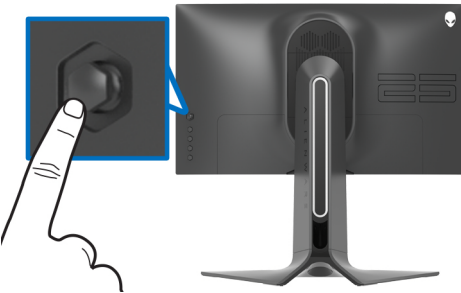

1. 조이스틱 버튼을 눌러 OSD 메인 메뉴를 실행합니다 .
2. 조이스틱을 위 / 아래 / 왼쪽 / 오른쪽으로 움직여 옵션 간을 전환합니다 .
3. 조이스틱 버튼을 다시 눌러 설정을 확인하고 종료합니다 .

---

### 조이스틱

### 설명



- OSD 메뉴가 켜졌을 때 , 버튼을 눌러 선택을 확인하거나 설정을 저장합니다 .
  - OSD 메뉴가 꺼졌을 때 , 버튼을 눌러 OSD 메인 메뉴를 실행합니다 . [메뉴 시스템 액세스하기](#)을 참조하십시오 .
-



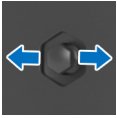

- 2- 방향 ( 오른쪽 및 왼쪽 ) 방향 탐색 .
- 오른쪽으로 움직여 하위 메뉴로 들어갑니다 .
- 왼쪽으로 움직여 하위 메뉴에서 나옵니다 .
- 선택한 메뉴 항목의 매개변수를 증가 ( 오른쪽 ) 또는 감소 ( 왼쪽 ) 시킵니다 .

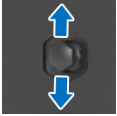



- 2- 방향 ( 위쪽 및 아래쪽 ) 방향 탐색 .
- 메뉴 항목 간을 전환합니다 .
- 선택한 메뉴 항목의 매개변수를 증가 ( 위쪽 ) 또한 감소 ( 아래쪽 ) 시킵니다 .

## 후면 패널 컨트롤 사용하기

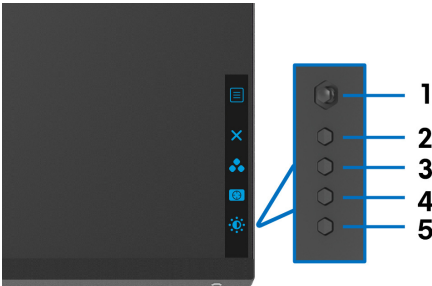
모니터 후면에 있는 컨트롤 버튼을 사용하여 OSD 메뉴와 바로가기 키에 액세스합니다 .



다음 표에서는 후면 패널 버튼에 대해 설명합니다 :

후면 패널 버튼	설명
1  메뉴	OSD 메인 메뉴 실행하기 . <a href="#">메뉴 시스템 액세스하기</a> 을 참조하십시오 .
2  종료	OSD 메인 메뉴 종료하기 .
3  바로 가기 키 /Preset Modes ( 사전 설정 모드 )	사전 설정 목록에서 원하는 색상 모드 지정하기 .

4



바로 가기 키 /**Dark Stabilizer**( 어두움 안정화 )

**Dark Stabilizer( 어두움 안정화 )** 조정 슬라이더에 직접 액세스 .

5



바로 가기 /**Brightness/Contrast**( 밝기 / 명암 대비 )

**Brightness/Contrast( 밝기 / 명암 대비 )** 조정 슬라이더에 직접 액세스 .

이러한 버튼들을 누르면 ( 조이스틱 버튼 제외 ), 일부 OSD 기능의 현재 설정을 알려주는 OSD 상태 표시줄이 나타납니다 .

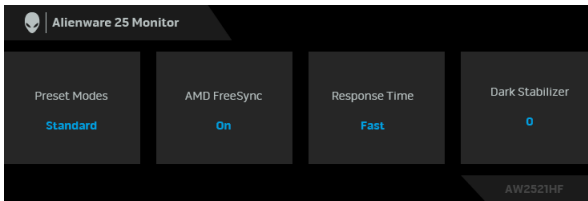

## OSD 메뉴 사용하기

### 메뉴 시스템 액세스하기

아이콘	메뉴 및 하위 메뉴	설명
	<b>Game( 게임 )</b>	시각적 게임플레이 경험을 개인 맞춤화하려면 이 메뉴를 사용합니다 .

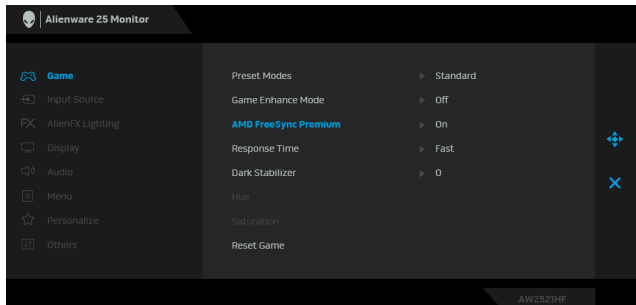

## Preset Modes (사전 설정 모드)

사전 설정 컬러 모드의 목록에서 모드를 선택할 수 있습니다.

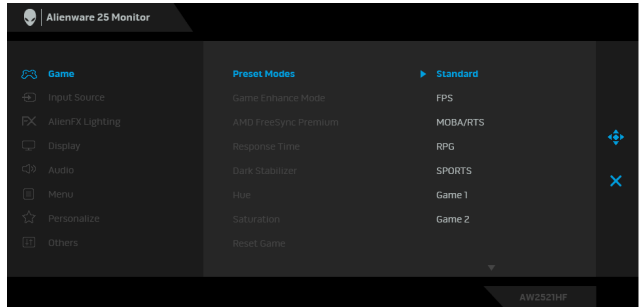

- **Standard(표준)**: 모니터의 기본 색상 설정을 로드합니다. 이것은 기본 사전 설정 모드입니다.
- **FPS**: 일인칭 슈팅 게임 (FPS)에 적합한 색상 설정을 로드합니다.
- **MOBA/RTS**: MOBA(멀티플레이어 온라인 배틀 아레나) 및 RTS(실시간 전략) 게임에 적합한 색상 설정을 로드합니다.
- **RPG**: RPG(롤 플레이 게임)에 적합한 색상 설정을 로드합니다.
- **SPORTS(스포츠)**: 스포츠 게임에 적합한 색상 설정을 로드합니다.
- **Game 1(게임 1)/Game 2(게임 2)/Game 3(게임 3)**: 자신의 게임 필요에 맞게 색 설정을 사용자 지정할 수 있습니다.
- **ComfortView**: 눈에 좀더 보기 편안하도록 화면에서 나오는 청광 수준을 줄입니다.

**경고**: 모니터에서 방출하는 블루 라이트에 장시간 노출되면 디지털 눈 경련, 눈 피로 및 눈 상해와 같은 해를 입을 수 있습니다. 모니터를 장시간 사용할 경우 목, 팔, 등 및 어깨와 같은 신체 부위에 통증을 일으킬 수도 있습니다.

모니터를 장시간 사용할 때 눈 경련 및 목 / 팔 / 등 / 어깨 고통을 줄이기 위해, 다음 제안을 따르는 것이 좋습니다.

1. 눈과 화면 간에 20 ~ 28 인치 (50 cm ~ 70 cm) 거리를 유지하도록 설정하십시오.
2. 눈을 자주 깜박여 촉촉게 유지하고 모니터를 오래 사용한 후에는물로 눈을 적시십시오.

## Preset Modes ( 사전 설정 모드 )

3. 정기적으로 두 시간마다 20 분 동안 휴식합니다 .
  4. 쉬는 동안 최소 20 초 동안 모니터에서 눈을 떼고 20 피트 떨어진 곳의 사물을 응시합니다 .
  5. 휴식하는 동안 스트레칭을 하여 목 , 팔 , 등 및 어깨의 긴장을 푸십시오 .
- **Warm( 따뜻함 )**: 더 낮은 색 온도로 색상을 표시합니다 . 화면이 빨간색 / 노란색조로 더 따뜻하게 나타납니다 .
  - **Cool( 차가움 )**: 더 높은 색 온도로 색상을 표시합니다 . 화면이 파란색조로 더 차갑게 나타납니다 .
  - **Custom Color( 사용자 지정 색상 )**: 이 설정을 이용하면 색상 설정을 수동으로 설정할 수 있습니다 . 조이스틱을 움직여서 **Gain( 게인 )**, **Offset( 오프셋 )**, **Hue( 색조 )**, **Saturation( 채도 )** 값을 조정하여 사용자 고유의 사전 설정 색상 모드를 생성합니다 .

## Game Enhance Mode( 게임 향상 모드 )

이 기능은 게임플레이 경험을 향상시키기 위한 세 가지 기능을 제공합니다 .

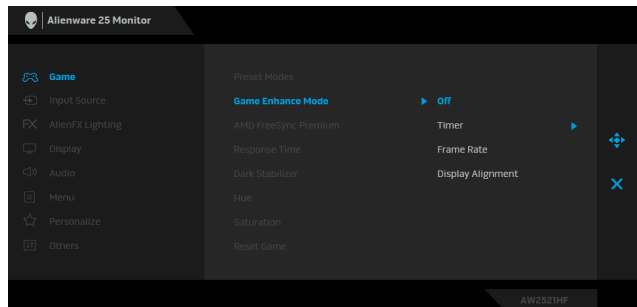

### ▪ Off( 꺼짐 )

**Game Enhance Mode( 게임 향상 모드 )** 하에서 기능을 비활성화하기 위해 선택합니다 .

### ▪ Timer( 타이머 )

디스플레이의 왼쪽 위 구석에 있는 타이머를 활성화 또는 비활성화할 수 있습니다 . 게임이 시작된 후로 경과된 시간을 표시합니다 . 남은 시간을 계속해서 알리도록 시간 간격 목록에서 옵션을 선택합니다 .

### ▪ Frame Rate( 프레임 속도 )

**On( 켜짐 )** 을 선택하면 게임을 플레이할 때 현재의 초당 프레임 수를 표시합니다 . 속도가 높을수록 동작이 더 부드럽게 나타납니다 .

---

▪ **Display Alignment( 디스플레이 정렬 )**

여러 디스플레이의 비디오 콘텐츠를 완벽하게 정렬하는 데 도움이 되는 기능을 활성화합니다 .

---

**AMD FreeSync Premium**

**On( 켜짐 )** 을 선택하면 , 모니터가 가능한 최고 프레임 속도로 실행되므로 입력 지연과 화면 찢김이 없어 부드러운 게임 플레이가 가능합니다 .

---

**Response Time( 응답 시간 )**

**Response Time( 응답 시간 )** 을 **Fast( 빠름 )** , **Super Fast( 매우 빠름 )** 또는 **Extreme( 극히 빠름 )** 으로 설정할 수 있습니다 .

---

**Dark Stabilizer( 어둠 안정화 )**

이 기능은 어두운 게이밍 시나리오에서 가시성을 높여줍니다 . 값이 높으면 ( 0 ~ 3 사이 ) , 디스플레이 이미지의 어두운 영역에서 가시성이 더 좋아집니다 .

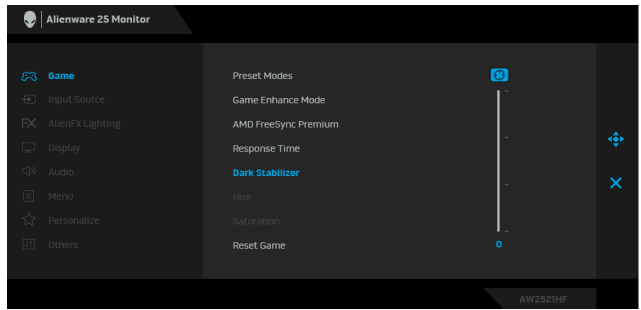

---

**Hue( 색조 )**

이 기능은 비디오 이미지의 색상을 녹색 또는 자주색으로 변화시킵니다 . 이것은 원하는 살색을 조정하는 데 사용됩니다 . 조이스틱을 사용하여 색조 수준을 0 ~ 100 사이에서 조정합니다 .

조이스틱을 위로 움직이면 비디오 이미지의 녹색 음영이 증가합니다 .

조이스틱을 아래로 움직이면 비디오 이미지의 자주색 음영이 증가합니다 .

**참고 : Hue( 색조 )** 조정은 **FPS, MOBA/RTS, SPORTS( 스포츠 )** , 또는 **RPG** 사전 설정 모드를 선택한 경우에만 사용 가능합니다 .

---

**Saturation  
( 채도 )**

이 기능은 비디오 이미지의 채도를 조정할 수 있습니다. 조이스틱을 사용하여 채도 수준을 0 ~ 100 사이에서 조정합니다.

조이스틱을 위로 움직이면 비디오 이미지의 색채 현시가 증가합니다.

조이스틱을 아래로 움직이면 비디오 이미지의 흑백 현시가 증가합니다.

**참고 : Saturation( 채도 )** 조정은 **FPS, MOBA/RTS, SPORTS( 스포츠 )**, 또는 **RPG** 사전 설정 모드를 선택한 경우에만 사용 가능합니다.

**Reset Game  
( 게임 재설정 )**

**Game( 게임 )** 메뉴 아래의 모든 설정을 공장 기본값으로 초기화합니다.



**Input Source  
( 입력 소스 )**

**Input Source( 입력 소스 )** 메뉴를 사용하여 모니터에 연결할 수 있는 서로 다른 비디오 신호 중에서 선택합니다.

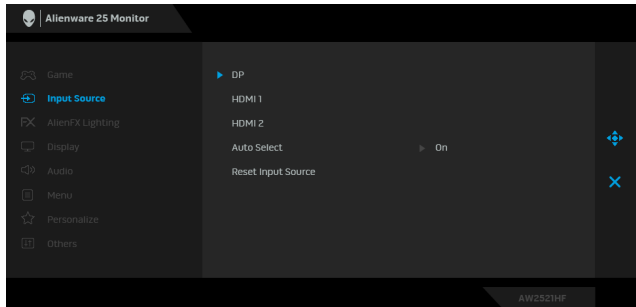

**DP**

DisplayPort (DP) 커넥터를 사용하고 있을 때는 **DP** 입력을 선택합니다. 조이스틱 버튼을 눌러 선택 내용을 확인합니다.

**HDMI 1  
HDMI 2**

HDMI 커넥터를 사용하고 있을 때 **HDMI 1** 또는 **HDMI 2** 입력을 선택합니다. 조이스틱 버튼을 눌러 선택 내용을 확인합니다.

**Auto Select  
( 자동 선택 )**

이 기능을 켜면 모니터가 사용 가능한 입력 소스를 자동으로 스캔할 수 있습니다. 조이스틱 버튼을 눌러 선택 내용을 확인합니다.

**Reset Input  
Source( 입력 소  
스 재설정 )**

**Input Source( 입력 소스 )** 메뉴 아래의 모든 설정을 공장 기본값으로 초기화합니다.



## AlienFX Lighting (AlienFX 조명)

이 메뉴를 사용하여 전원 버튼, Alienware 로고, 스탠드의 조명 스트라이프에 대한 LED 조명 설정을 조정합니다.

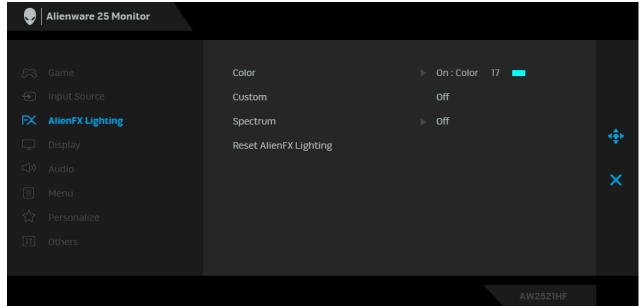

### Color( 색 )

LED 조명 색을 지정하려면, **On( 켜짐 )**을 선택하고 조이스틱을 아래로 움직여 **Custom Color( 사용자 지정 색상 )** 옵션을 강조 표시합니다.

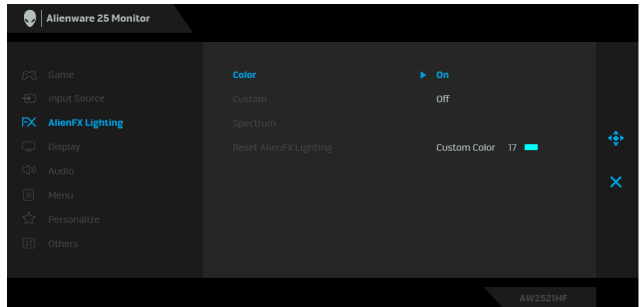

그런 다음 조이스틱을 위 또는 아래로 움직여 20가지 가용한 색 목록에서 선택합니다.

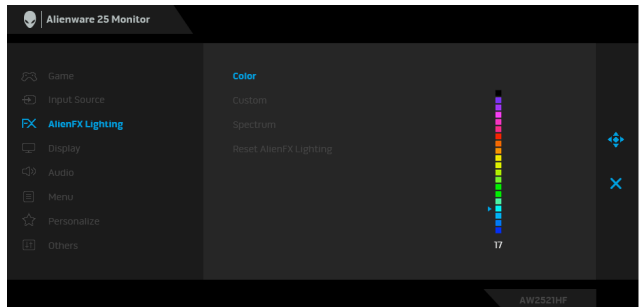

아래 표에는 20 가지 LED 색에 사용되는 색 번호와 RGB 코드가 정리되어 있습니다 .

번호	R	G	B
1	0	0	0
2	63	0	255
3	100	0	240
4	255	0	255
5	239	12	175
6	255	0	89
7	255	0	0
8	255	45	0
9	255	75	0
10	255	120	0
11	204	255	0
12	127	255	0
13	76	255	0
14	0	255	0
15	0	255	25
16	0	255	63
17	0	240	240
18	0	63	255
19	0	25	255
20	0	0	255

AlienFX 조명 기능을 끄려면 **Off( 꺼짐 )** 를 선택합니다 .

**참고 :** 이러한 기능은 **Spectrum( 스펙트럼 )** 이 비활성화된 때만 사용할 수 있습니다 .

**Custom**  
( 사용자 지정 )

이것은 워기 전용 메뉴입니다 . **Color( 색 )** 또는 / 및 **Spectrum( 스펙트럼 )** 을 사용하여 LED 조명을 조정할 때 , 이 메뉴 상태는 **Off( 꺼짐 )** 으로 표시됩니다 ; AlienFX 응용 프로그램을 통해 LED 조명을 조정할 때 , 상태가 **On( 켜짐 )** 으로 변경됩니다 .



---

### Spectrum (스펙트럼)

**On(켜짐)**를 선택하면, LED 조명이 빛나고 색 스펙트럼에 있는 순서로 색이 변합니다: 빨강, 주황, 노랑, 녹색, 파랑, 남색 및 자주.

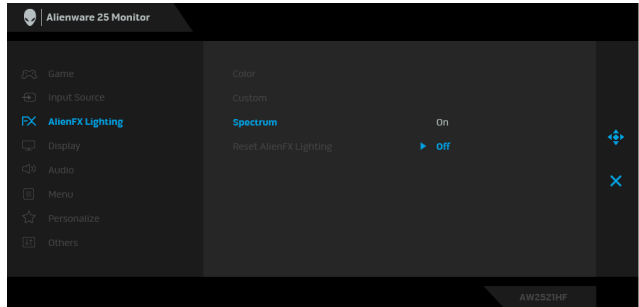

### Reset AlienFX Lighting (AlienFX 조명 재설정)

**AlienFX Lighting(AlienFX 조명)** 메뉴 아래의 모든 설정을 공장 기본값으로 초기화합니다.



### Display (디스플레이)

**Display(디스플레이)**를 사용하여 이미지를 조정합니다.

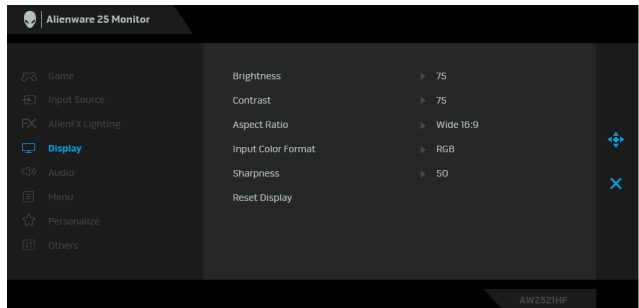

### Brightness (밝기)

**Brightness(밝기)**는 백라이트의 휘도를 조정합니다. 조이스틱을 위로 움직이면 밝기 수준이 증가하고 조이스틱을 아래로 움직이면 밝기 수준이 감소합니다 (최소 0 / 최대 100).

### Contrast (명암 대비)

**Brightness(밝기)**를 먼저 조정한 후 추가 조정이 필요한 경우에만 **Contrast(명암 대비)**를 조정합니다.

조이스틱을 위로 움직이면 명암 대비 수준이 증가하고 조이스틱을 아래로 움직이면 명암 대비 수준이 감소합니다 (최소 0 / 최대 100).

**Contrast(명암 대비)** 가능한 모니터 화면의 밝고 어두운 정도의 차이를 조정합니다.

---

**Aspect Ratio ( 화면비 )** 이미지 비율을 **Wide 16:9( 와이드 16:9), Auto Resize( 자동 크기 조정 ), 4:3** 또는 **1:1** 로 조정합니다 .

---

**Input Color Format( 입력 색상 형식 )** 비디오 입력 모드를 설정할 수 있습니다 :

**RGB:** 모니터가 DP 또는 HDMI 케이블을 사용하여 컴퓨터 ( 또는 미디어 플레이어 ) 에 연결된 경우 이 옵션을 선택하십시오 .

**YPbPr:** 미디어 플레이어가 YPbPr 출력만 지원하는 경우 이 옵션을 선택합니다 .

---

**Sharpness ( 선명도 )** 이 기능은 이미지를 더 선명하게 또는 더 부드럽게 보이게 합니다 . 조이스틱을 움직여 선명도 수준을 0 ~ 100 사이에서 조정합니다 .

---

**Reset Display ( 디스플레이 초기화 )** **Display( 디스플레이 )** 메뉴 아래의 모든 설정을 공장 기본값으로 초기화합니다 .

---

 **Audio( 오디오 )**

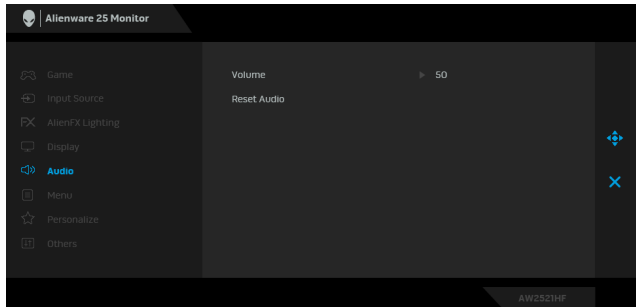

**Volume( 볼륨 )** 헤드폰 출력의 볼륨 수준을 설정할 수 있습니다 . 조이스틱을 사용하여 볼륨 수준을 0 ~ 100 사이에서 조정합니다 .

---

**Reset Audio ( 오디오 초기화 )** **Audio( 오디오 )** 메뉴 아래의 모든 설정을 공장 기본값으로 초기화합니다 .

---



**Menu( 메뉴 )** 이 옵션을 선택하여 OSD 언어, 메뉴가 화면에 머무르는 시간의 길이 등과 같은 OSD 설정을 조정합니다.

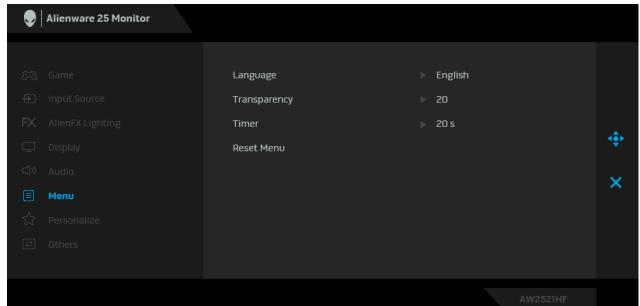

**Language ( 언어 )** OSD 디스플레이를 8 개 언어 ( 영어, 스페인어, 프랑스어, 독일어, 브라질 포르투갈어, 러시아어, 중국어 간체 또는 일본어 ) 가운데 하나로 설정할 수 있습니다.

**Transparency ( 투명도 )** 이 옵션을 선택하면 조이스틱을 위 또는 아래로 움직여 메뉴 투명도를 변경할 수 있습니다 ( 최소 0 / 최대 100).

**Timer( 타이머 )** 조이스틱을 움직이거나 버튼을 누른 뒤 OSD 가 활성 상태에 머물러 있는 시간의 길이를 설정합니다.

조이스틱을 움직여 5 초에서 60 초까지 1 초 단위로 슬라이더를 조정합니다.

**Reset Menu ( 메뉴 초기화 )** **Menu( 메뉴 )** 메뉴 아래의 모든 설정을 공장 기본값으로 초기화합니다.



**Personalize ( 개인 설정 )**

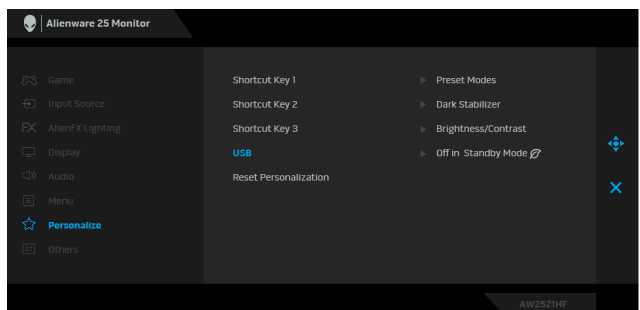

**Shortcut Key 1 ( 바로 가기 키 1 )** **Preset Modes( 사전 설정 모드 ), Game Enhance Mode( 게임 향상 모드 ), AMD FreeSync Premium, Dark Stabilizer(**

**Shortcut Key 2 ( 바로 가기 키 2 )** **어두움 안정화 ), Brightness/Contrast( 밝기 / 명암 대비 ), Input Source( 입력 소스 ), Aspect Ratio( 화면 비 ) 또는**

**Shortcut Key 3 ( 바로 가기 키 3 )** **Volume( 볼륨 )** 기능 중에서 선택하여 이를 바로 가기 키로 설정할 수 있습니다.

## USB

모니터 대기 모드 동안 USB 기능을 활성화 또는 비활성화할 수 있습니다.

**참고 :** 대기 모드에서의 USB 켜고 / 끄기다는 USB 업스트림 케이블이 분리되어 있을 때만 사용할 수 있습니다. USB 업스트림 케이블이 꽂혀 있으면 이 옵션이 사용 불가를 나타내는 회색으로 바뀝니다.

## Reset Personalization ( 개인 설정 초기화 )

**Personalize( 개인 설정 )** 메뉴 아래의 모든 설정을 공장 기본값으로 초기화합니다.



## Others( 기타 )

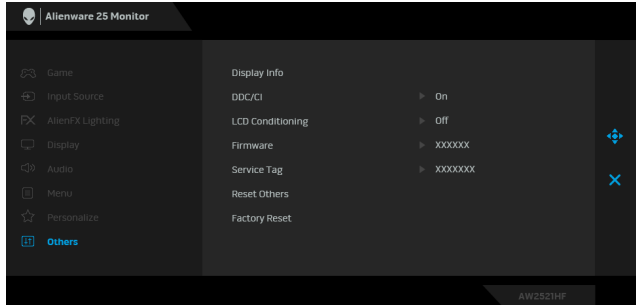

## Display Info ( 디스플레이 정보 )

모니터의 현재 설정을 표시합니다.

## DDC/CI

**DDC/CI**( 디스플레이 데이터 채널 / 명령 인터페이스 )는 컴퓨터에 설치된 소프트웨어를 사용하여 모니터 파라미터 ( 밝기, 색상, 밸런스 등 )를 조정할 수 있게 합니다.

**Off( 꺼짐 )**을 선택하여 이 기능을 사용 안 할 수 있습니다.

이 기능을 사용 설정하면 모니터에 대한 최상의 사용자 경험과 최적 성능을 얻을 수 있습니다.

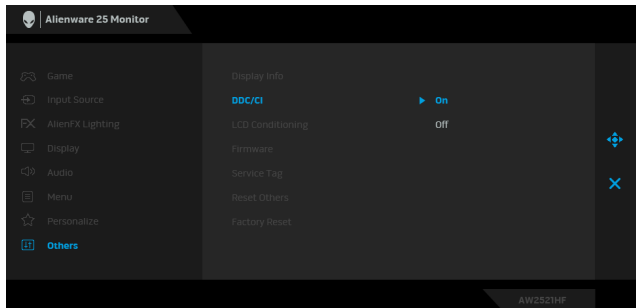

## LCD Conditioning (LCD 조절)

이 기능은 사소한 잔상을 줄입니다. 잔상의 정도에 따라 프로그램이 실행되는 데 약간의 시간이 걸릴 수 있습니다. **On(켜짐)**을 선택하여 이 기능을 활성화할 수 있습니다.

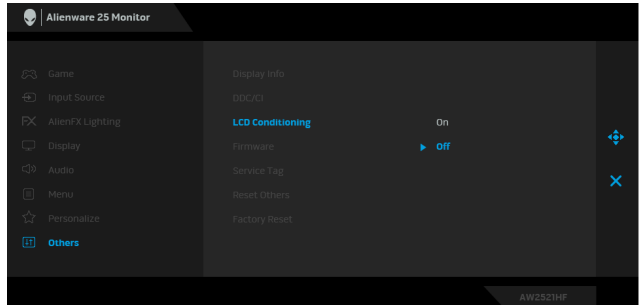

## Firmware (펌웨어)

모니터의 펌웨어 버전을 표시합니다.

## Service Tag (서비스 태그)

모니터의 서비스 태그를 표시합니다. 이 문자열은 Dell의 웹사이트에서 전화 지원을 찾아보고, 보증 상태를 확인하고, 드라이버를 업데이트할 때 필요합니다.

## Reset Others (기타 재설정)

**Others(기타)** 메뉴 아래의 모든 설정을 공장 기본값으로 초기화합니다.

## Factory Reset (공장 초기화)

모든 OSD 설정을 공장 기본값으로 초기화합니다.

## OSD 경고 메시지

모니터가 특정 해상도를 지원하지 않으면 다음 메시지가 표시됩니다:

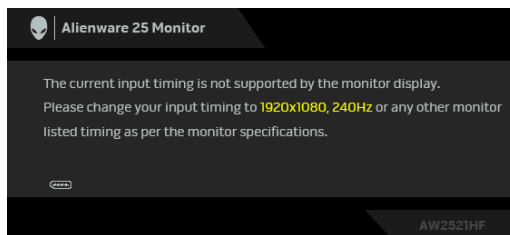

 **참고:** 연결된 입력 신호에 따라 메시지가 약간 다를 수 있습니다.

이것은 모니터가 컴퓨터에서 수신 중인 신호와 동기화할 수 없음을 뜻합니다. 이 모니터가 처리할 수 있는 수평 및 수직 주파수 범위에 대해서는 **모니터 규격**을 참조하십시오. 권장 모드는 1920 x 1080입니다.

DDC/CI 기능이 사용 해제되기 전에 다음 메시지가 표시됩니다 :

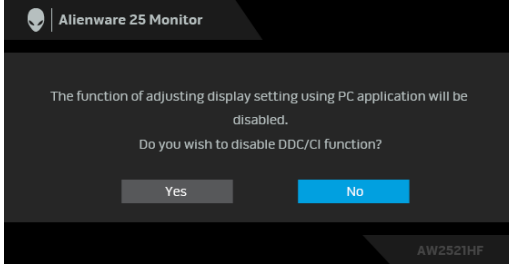

처음 **Brightness( 밝기 )** 수준을 조정할 때 다음 메시지가 표시됩니다 :

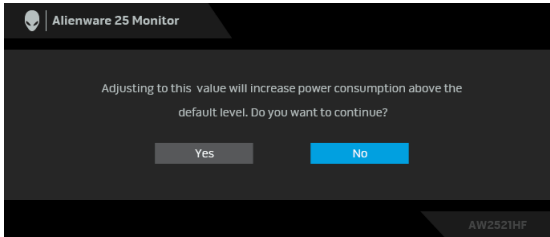

**참고 :** **Yes( 예 )** 를 선택한 경우, 다음 번에 **Brightness( 밝기 )** 설정을 변경할 때는 이 메시지가 표시되지 않습니다.

처음으로 **USB** 를 **On in Standby Mode( 대기 모드에서 켜기 )** 로 설정하면 다음 메시지가 표시됩니다 :

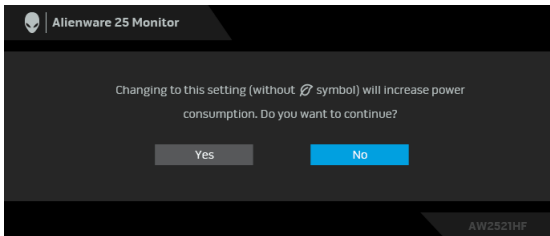

**참고 :** **Yes( 예 )** 를 선택한 경우, 다음 번에 **USB** 설정을 변경할 때는 이 메시지가 표시되지 않습니다.

모니터가 대기 모드에 들어가면 다음 메시지가 표시됩니다 :



**OSD 메뉴 사용하기**를 이용하려면 컴퓨터를 켜서 모니터를 절전 모드에서 해제하십시오 .

**참고 :** 연결된 입력 신호에 따라 메시지가 약간 다를 수 있습니다 .

전원 버튼 이외의 아무 버튼이나 누르면 선택된 입력에 따라 다음 메시지가 표시됩니다 :

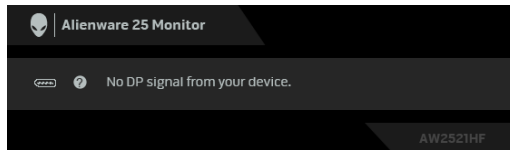

**참고 :** 연결된 입력 신호에 따라 메시지가 약간 다를 수 있습니다 .

HDMI 또는 DP 입력 중에서 하나를 선택했고 해당 케이블을 연결하지 않았다면 아래와 같이 이동하는 대화 상자가 나타납니다 .

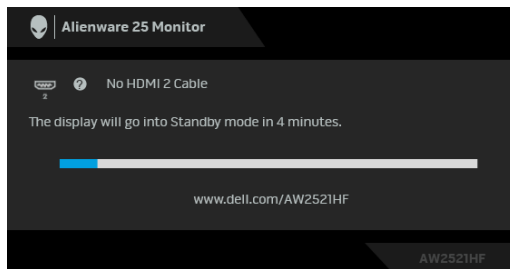

**참고 :** 연결된 입력 신호에 따라 메시지가 약간 다를 수 있습니다 .

**Factory Reset( 공장 초기화 )** 가 선택되었을 때 아래 메시지가 나타납니다 .

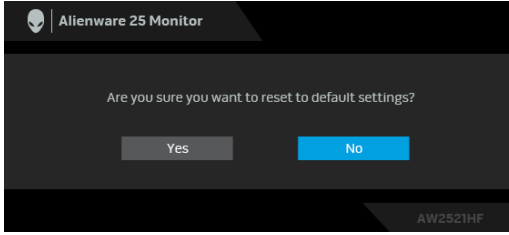

자세한 내용은 [문제 해결](#) 을 참조하십시오 .

## 후면 패널 컨트롤 버튼 잠그기

OSD 메뉴 및 / 또는 전원 버튼에 대한 액세스를 방지하기 위해 후면 패널 컨트롤 버튼을 잠글 수 있습니다 .

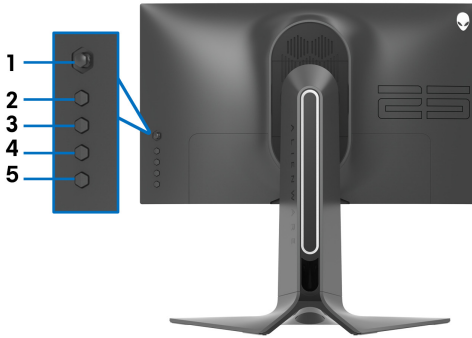

버튼을 잠그려면 :

1. 화면에 메뉴가 나타날 때까지 **버튼 5** 를 4 초 동안 누르십시오 .
2. 다음 옵션 중 하나를 선택합니다 :
  - **Menu Buttons( 메뉴 버튼 )** : 전원 버튼을 제외하고 모든 OSD 메뉴 버튼을 잠그려면 이 옵션을 선택합니다 .
  - **Power Button( 전원 버튼 )** : 전원 버튼만 잠그려면 이 옵션을 선택합니다 .
  - **Menu + Power Buttons( 메뉴 + 전원 버튼 )** : 후면 패널 컨트롤에 있는 모든 버튼을 잠그려면 이 옵션을 선택합니다 .

버튼을 잠그려면 , 화면에 메뉴가 나타날 때까지 **버튼 5** 를 4 초 동안 누르십시오 . **잠금 해제 아이콘**  을 선택해 버튼 잠금을 해제합니다 .



## 최대 해상도 설정하기

모니터 최대 해상도 설정하기 :

Windows 7, Windows 8 및 Windows 8.1 에서 :

1. Windows 8 및 Windows 8.1 에서는 데스크톱 타일을 선택하여 고전적인 데스크톱으로 전환합니다 .
2. 바탕 화면을 오른쪽 클릭한 다음 **화면 해상도**를 선택합니다 .
3. 화면 해상도의 드롭다운 목록을 클릭하고 **1920 x 1080** 을 선택합니다 .
4. **확인**을 클릭합니다 .

Windows 10 에서 :

1. 바탕 화면을 오른쪽 클릭한 다음 **디스플레이 설정**을 선택합니다 .
2. **고급 디스플레이 설정**을 클릭합니다 .
3. 해상도의 드롭다운 목록을 클릭하고 **1920 x 1080** 을 선택합니다 .
4. **적용**을 클릭합니다 .

1920 x 1080 옵션이 없는 경우 그래픽 드라이버를 업데이트할 필요가 있을 수 있습니다 . 사용자의 컴퓨터에 따라서 다음 절차 중의 하나를 완료하십시오 :

Dell 데스크톱 또는 랩톱의 경우 :

- **www.dell.com/support** 으로 이동하여 사용자의 서비스 태그를 입력한 다음 사용자의 그래픽카드에 대한 최근 드라이버를 다운로드합니다 .

Dell 컴퓨터 ( 랩톱 또는 데스크톱 ) 가 아닌 다른 컴퓨터를 사용하는 경우 :

- 컴퓨터의 지원 사이트를 방문하여 최신 그래픽 드라이버를 다운로드하십시오 .
- 그래픽 카드 웹사이트를 방문하여 최신 그래픽 드라이버를 다운로드하십시오 .

## 기울이기, 좌우 회전, 수직 확장 사용하기

- 참고: 아래의 지침은 모니터에 포함되어 제공된 스탠드를 부착할 때만 적용됩니다. 다른 곳에서 별도로 구매한 스탠드를 부착하는 경우에는 해당 스탠드에 포함되어 있는 지침을 따르십시오.

### 기울이기, 좌우 회전 확장

모니터에 장착된 스탠드를 사용할 때 보기에 가장 알맞은 각도로 모니터를 기울이거나 회전할 수 있습니다.

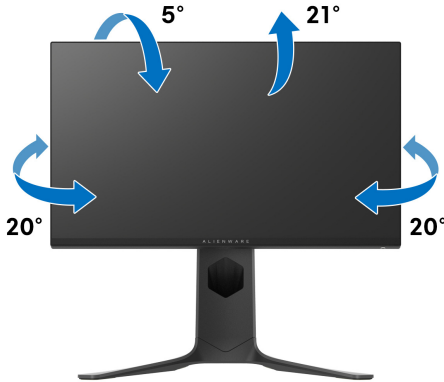

- 참고: 스탠드는 공장 출고시 설치되지 않은 상태입니다.

### 수직 확장

- 참고: 스탠드 높이를 최대 130 mm 높일 수 있습니다. 아래 그림들은 스탠드 높이를 높이는 방법을 보여줍니다.

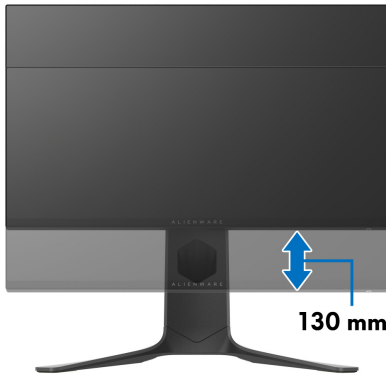

## 모니터 회전시키기

모니터를 회전시키기 전에 모니터를 완전히 수직으로 확장 (수직 확장) 시키거나 완전히 기울여야만 모니터의 하단 가장자리가 부딪치는 것을 피할 수 있습니다.



## 시계 방향으로 회전



## 반시계 방향으로 회전



- 참고 : Dell 컴퓨터에서 디스플레이 회전 기능을 사용하려면 ( 가로 보기 대 세로 보기 ) 이 모니터에 포함되지 않은 업데이트된 그래픽 드라이버를 설치해야 합니다 . 이 그래픽 드라이버를 다운로드하려면 [www.dell.com/support](http://www.dell.com/support) 에 접속하여 비디오 드라이버의 다운로드 섹션에서 최신 드라이버 업데이트를 확인하십시오 .
- 참고 : 세로 보기 모드에 있을 경우 그래픽 중심형 응용 프로그램들 ( 3D 게임 등 ) 의 성능 저하가 발생할 수 있습니다 .

## 시스템의 회전 디스플레이 설정 조정하기

모니터를 회전시킨 다음 아래의 절차를 완료하여 시스템의 회전 디스플레이 설정을 조정해야 합니다.

 **참고 :** 모니터를 Dell 제품이 아닌 컴퓨터와 사용하는 경우 그래픽 드라이버 웹사이트 또는 컴퓨터 제조업체 웹사이트를 방문하여 운영 체제 회전에 관한 정보를 얻어야 합니다.



회전 디스플레이 설정 조정하기 :

1. 바탕 화면을 오른쪽 클릭한 다음 속성을 클릭합니다.
2. 설정 탭을 선택한 후 고급을 클릭합니다.
3. ATI 그래픽 카드를 사용하는 경우 회전 탭을 선택한 다음 원하는 회전각을 설정합니다.
4. NVIDIA® 그래픽 카드를 사용하는 경우 NVIDIA 탭을 클릭하고, 왼쪽 열에서 NVRotate 를 선택한 다음 원하는 회전을 선택합니다.
5. Intel® 그래픽 카드를 사용하는 경우 Intel 그래픽 탭을 선택하고, 그래픽 속성을 클릭하고, 회전 탭을 선택한 다음 원하는 회전각을 설정합니다.

 **참고 :** 회전 옵션이 없거나 올바르게 동작하지 않는 경우 [www.dell.com/support](http://www.dell.com/support) 을 방문하여 그래픽 카드에 적합한 최신 드라이버를 다운로드하십시오.

# AlienFX 응용 프로그램 사용

AWCC(Alienware Command Center)의 AlienFX를 통해 Alienware 모니터의 구분된 여러 영역에 걸쳐 LED 조명 효과를 구성할 수 있습니다.

-  **참고 :** Alienware Gaming 데스크톱 또는 랩톱이 있는 경우 직접 AWCC에 액세스하여 조명을 제어할 수 있습니다.
-  **참고 :** 자세한 내용은 Alienware Command Center 온라인 도움말을 참조하십시오.

## 전제 조건

비 -Alienware 시스템에서 AWCC를 설치하기 전에 :

- 컴퓨터의 OS가 Windows 10 R3 이상인지 확인하십시오.
- 인터넷 연결이 활성화되어 있는지 확인합니다.
- 제공된 USB 케이블이 Alienware 모니터와 컴퓨터에 연결되어 있는지 확인합니다.

## Windows 업데이트를 통해 AWCC 설치

1. AWCC 응용 프로그램은 자동으로 다운로드되어 설치됩니다. 설치를 완료하는 데 몇 분 정도 걸립니다.
2. 프로그램 폴더로 이동하여 설치가 성공적인지 확인합니다. 또는, 시작 메뉴에서 AWCC 응용 프로그램을 찾을 수 있습니다.
3. AWCC를 실행하고 다음 단계를 수행하여 추가적인 소프트웨어 구성 요소를 다운로드합니다 :
  - **설정** 창에서, **Windows 업데이트**를 클릭한 다음 **업데이트 확인**을 클릭하여 Alienware 드라이버 업데이트 진행 상황을 확인합니다.
  - 드라이버 업데이트가 컴퓨터에서 응답하지 않는 경우, Dell 지원 웹사이트에서 AWCC를 설치합니다.

## Dell 지원 웹사이트에서 AWCC 설치

1. [www.dell.com/support/drivers](http://www.dell.com/support/drivers)에서 쿼리 필드에 AW2521HF 또는 AW2521HFL을 입력하고, 다음 항목의 최신 버전을 다운로드합니다 :
  - Alienware Command Center 응용 프로그램
  - Alienware Gaming Monitor Control Center 드라이버
2. 설치 파일을 저장한 폴더로 이동합니다.
3. 설치 파일을 두 번 클릭하고 화면에 나온 지침에 따라 설치를 완료합니다.

## AlienFX 창 탐색

Alienware Command Center 를 통해 , AlienFX 에서 Alienware 모니터의 LED 조명 색상과 전환 효과를 제어할 수 있습니다 .

AWCC 홈 화면에서 맨위 메뉴 바에 있는 **FX** 를 클릭하여 AlienFX 의 홈 화면에 액세스합니다 .

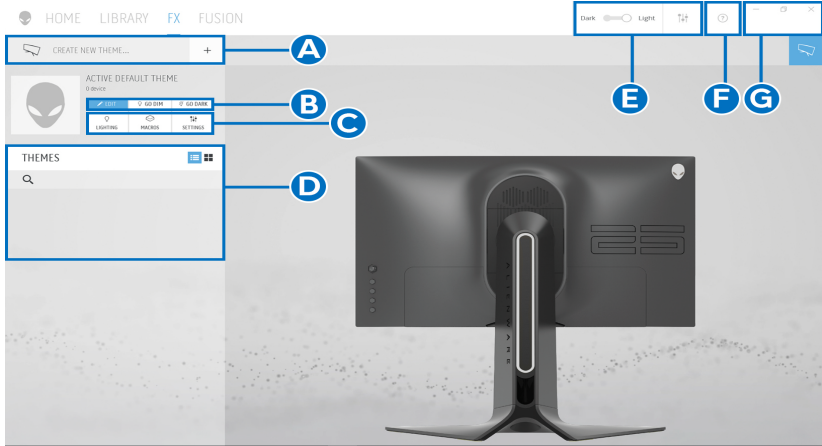

다음 표에서는 홈 화면에 있는 기능과 특징에 설명합니다 :

번호	기능	설명
<b>A</b>	<b>CREATE NEW THEME...( 새 테마 만들기 ...)</b>	+ 를 클릭한 다음 텍스트 상자에 이름을 입력하여 테마를 추가합니다 .
<b>B</b>	편집 컨트롤	<ul style="list-style-type: none"> <li>• <b>EDIT( 편집 )</b>: 테마의 조명 설정을 사용자 지정하는 옵션을 제공합니다 .</li> <li>• <b>GO DIM( 희미하게 )</b>: 조명을 희미하게 만듭니다 .</li> <li>• <b>GO DARK( 어둡게 )</b>: 조명을 끕니다 .</li> </ul>
<b>C</b>	테마 구성 요소	이러한 구성 요소 ( <b>LIGHTING( 조명 )</b> , <b>MACROS( 매크로스 )</b> , <b>SETTINGS( 설정 )</b> ) 를 사용하여 선택한 테마를 활성 테마로 만들 수 있습니다 .
<b>D</b>	<b>THEMES( 테마 )</b> 목록	목록 보기 또는 그리드 보기로 테마를 표시합니다 .
<b>E</b>	배경 컨트롤	배경 애니메이션 효과를 조정합니다 .
<b>F</b>	도움말	AWCC 온라인 도움말에 액세스하려면 클릭합니다 .
<b>G</b>	창 컨트롤	버튼들을 사용하여 창 크기를 최소화, 최대화 또는 복원할 수 있습니다 . × 을 선택하면 응용 프로그램이 닫힙니다 .

테마 사용자 지정을 시작할 때 다음과 같은 화면이 보입니다 :

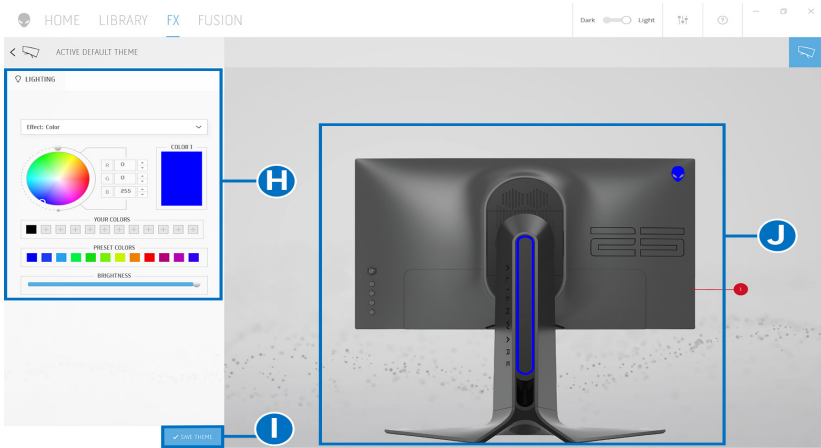

다음 표에서는 화면에 있는 기능과 특징에 대해 설명합니다 :

번호	기능	설명
H	<b>LIGHTING( 조명 )</b> 패널	이 패널의 컨트롤을 사용하여 테마의 조명 효과를 설정합니다 . 자세한 내용은 <a href="#">조명 효과 설정</a> 를 참조하십시오 .
I	<b>SAVE THEME( 테마 저장 )</b>	테마의 모든 조정 내용과 변경 사항을 저장하려면 클릭합니다 .
J	라이브 미리보기	조명 영역에는 번호가 매겨진 콜아웃들이 있습니다 . 이 이미지에서 번호를 클릭하여 단일 영역을 선택할 수 있습니다 . 조명을 조정할 때 , 모니터의 미리보기에 즉시 새로운 효과가 표시됩니다 .



## 테마 만들기

좋아하는 조명 설정을 사용해 테마를 만들려면 :

1. AWCC 를 실행합니다 .
  2. 상단 메뉴 바에서 **FX** 를 클릭하여 AlienFX 의 홈 화면에 액세스합니다 .
  3. 창의 왼쪽 위 구석에서 **+** 를 클릭하여 새 테마를 만듭니다 .
  4. **CREATE NEW THEME( 새 테마 만들기 )** 텍스트 상자에 테마 이름을 입력합니다 .
  5. 조명을 조정할 조명 영역을 다음과 같이 지정합니다 :
    - 라이브 미리보기 영역 위에 있는 영역 확인란을 선택합니다 , 또는
    - 모니터 이미지에서 번호가 매겨진 콜아웃을 클릭합니다
  6. **LIGHTING( 조명 )** 패널에서 , **Morph( 모프 )** , **Pulse( 펄스 )** , **Color( 색 )** , **Spectrum( 스펙트럼 )** 및 **Breathing( 브리딩 )** 을 포함하여 좋아하는 조명 효과를 드롭다운 목록에서 선택합니다 . 자세한 내용은 [조명 효과 설정](#) 을 참조하십시오 .
-  **참고 : Spectrum( 스펙트럼 )** 옵션은 조명을 조정하기 위해 **All Zones( 모든 영역 )** 을 선택한 경우에만 사용할 수 있습니다 .
7. 단계 5 및 단계 6 을 반복하여 더 많은 구성 옵션을 환경 설정에 적용할 수 있습니다 .
  8. 완료되면 **SAVE THEME( 테마 저장 )** 을 클릭합니다 . 토스트 알림이 화면 아래 오른쪽 구석에 표시됩니다 .

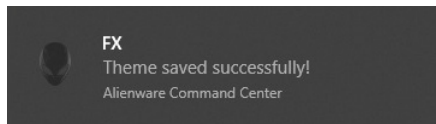

## 조명 효과 설정

**LIGHTING( 조명 )** 패널은 다양한 조명 효과를 제공합니다. **Effect( 효과 )**를 클릭하여 다양한 옵션이 있는 드롭다운 메뉴를 엽니다.

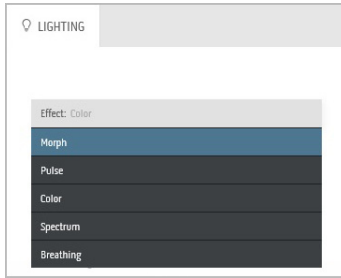

**참고 :** 표시되는 옵션은 지정한 조명 영역에 따라 다를 수 있습니다.

다음 표에 여러 옵션에 대한 개요가 설명되어 있습니다 :

Morph( 모프 )	설명
	<p>이 효과는 끊임없는 전환을 통해 조명 색상을 다른 색상으로 변경합니다.</p> <p>조정하려면 :</p> <ol style="list-style-type: none"> <li>1. 색상 팔레트 또는 <b>PRESET COLORS( 사전 설정 색상 )</b> 목록에서 선호하는 색을 선택합니다. 선택한 색상 및 RGB 색상 코드가 오른쪽 필드에 표시됩니다.</li> </ol> <p><b>참고 :</b> 색상을 변경하려면, R/G/B 상자 옆에 있는 위 및 아래 화살표 버튼을 사용하여 색 코드를 편집합니다.</p> <ol style="list-style-type: none"> <li>2. 선택한 색상을 <b>YOUR COLORS( 내 색상 )</b> 목록에 추가하여 나중에 빠르게 액세스하려면 <b>+</b>를 클릭합니다. 최대 12 개의 색상을 목록에 추가할 수 있습니다.</li> </ol> <p><b>참고 :</b> 목록에서 기존 색상 칩을 제거하려면, 색상 칩을 마우스 오른쪽 단추로 클릭합니다.</p> <ol style="list-style-type: none"> <li>3. 이전 단계를 반복하여 <b>Color 2( 색상 2 )</b>가 마지막 조명 색상이 되도록 지정합니다.</li> <li>4. <b>BRIGHTNESS( 밝기 )</b> 슬라이더를 끌어 색상의 밝기를 조정합니다.</li> <li>5. <b>TEMPO( 템포 )</b> 슬라이더를 끌어 전환 속도를 조정합니다.</li> </ol>

## Pulse( 펄스 )

## 설명

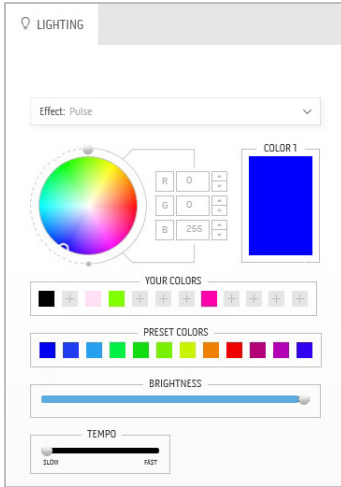

이 효과는 조명을 짧게 끊어서 깜박이게 만듭니다.  
조정하려면 :

1. 색상 팔레트 또는 **PRESET COLORS( 사전 설정 색상 )** 목록에서 선호하는 색을 선택합니다. 선택한 색상 및 RGB 색상 코드가 오른쪽 필드에 표시됩니다.

**참고 :** 색상을 변경하려면, R/G/B 상자 옆에 있는 위 및 아래 화살표 버튼을 사용하여 색 코드를 편집합니다.

2. 선택한 색상을 **YOUR COLORS( 내 색상 )** 목록에 추가하여 나중에 빠르게 액세스하려면  를 클릭합니다. 최대 12 개의 색상을 목록에 추가할 수 있습니다.

**참고 :** 목록에서 기존 색상 칩을 제거하려면, 색상 칩을 마우스 오른쪽 단추로 클릭합니다.

3. **BRIGHTNESS( 밝기 )** 슬라이더를 끌어 색상의 밝기를 조정합니다.
4. **TEMPO( 템포 )** 슬라이더를 끌어 펄스 속도를 조정합니다.

## Color( 색 )

## 설명

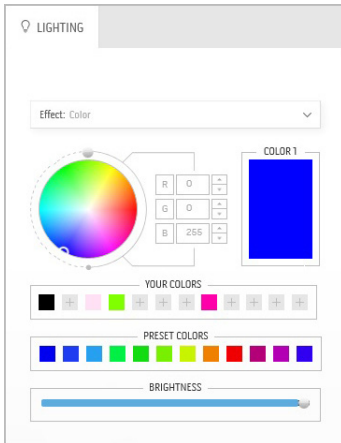

이 효과는 LED 조명을 단일 고정 색으로 만듭니다.  
조정하려면 :

1. 색상 팔레트 또는 **PRESET COLORS( 사전 설정 색상 )** 목록에서 선호하는 색을 선택합니다. 선택한 색상 및 RGB 색상 코드가 오른쪽 필드에 표시됩니다.

**참고 :** 색상을 변경하려면, R/G/B 상자 옆에 있는 위 및 아래 화살표 버튼을 사용하여 색 코드를 편집합니다.

2. 선택한 색상을 **YOUR COLORS( 내 색상 )** 목록에 추가하여 나중에 빠르게 액세스하려면  를 클릭합니다. 최대 12 개의 색상을 목록에 추가할 수 있습니다.

**참고 :** 목록에서 기존 색상 칩을 제거하려면, 색상 칩을 마우스 오른쪽 단추로 클릭합니다.

3. **BRIGHTNESS( 밝기 )** 슬라이더를 끌어 색상의 밝기를 조정합니다.

## Spectrum( 스펙트럼 )

## 설명

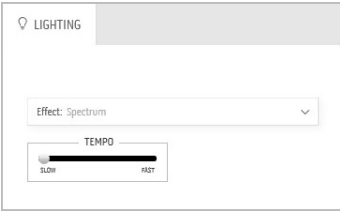

이 효과는 다음 스펙트럼 순서로 조명 변화를 일으킵니다 : 빨강, 주황, 노랑, 녹색, 파랑, 남색 및 자주.

**TEMPO( 템포 )** 슬라이더를 끌어 전환 속도를 조정할 수 있습니다.

**참고 :** 이 옵션은 조명을 조정하기 위해 **All Zones ( 모든 영역 )**을 선택한 경우에만 사용할 수 있습니다.

## Breathing( 브리딩 )

## 설명

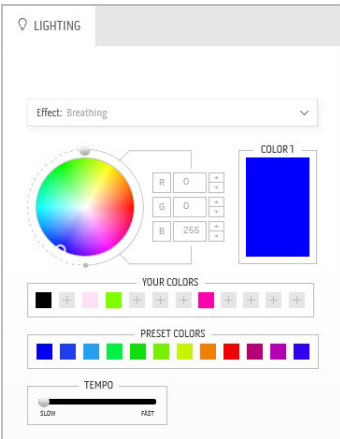

이 효과는 밝기에서 흐림으로 조명이 변화하도록 만듭니다.

조정하려면 :

1. 색상 팔레트 또는 **PRESET COLORS( 사전 설정 색상 )** 목록에서 선호하는 색을 선택합니다. 선택한 색상 및 RGB 색상 코드가 오른쪽 필드에 표시됩니다.

**참고 :** 색상을 변경하려면, R/G/B 상자 옆에 있는 위 및 아래 화살표 버튼을 사용하여 색 코드를 편집합니다.

2. 선택한 색상을 **YOUR COLORS( 내 색상 )** 목록에 추가하여 나중에 빠르게 액세스하려면 를 클릭합니다. 최대 12 개의 색상을 목록에 추가할 수 있습니다.
3. **TEMPO( 템포 )** 슬라이더를 끌어 전환 속도를 조정합니다.

# 문제 해결

⚠ 경고 : 이 단원에 있는 절차를 시작하기 전에 **안전 지침**을 따르십시오 .

## 자가 검사

사용자는 이 모니터의 자가 시험 기능을 이용하여 모니터가 제대로 동작하는지 점검할 수 있습니다 . 모니터와 컴퓨터가 제대로 연결되어 있는데도 모니터 화면이 켜지지 않으면 다음 단계를 수행하여 모니터 자가 검사를 실행합니다 :

1. 컴퓨터와 모니터를 모두 끕니다 .
2. 컴퓨터의 후면에서 비디오 케이블을 뽑습니다 . 올바른 자체 검사 작업을 위하여 컴퓨터의 후면에서 모든 디지털 케이블을 제거합니다 .
3. 모니터를 켭니다 .

✎ 참고 : 모니터가 정상적으로 동작하면서도 비디오 신호를 감지할 수 없는 경우 대화 상자가 화면 ( 흑색 배경 ) 에 표시됩니다 . 자가 검사 모드에서는 전원 LED 가 파란색 ( 기본 색상 ) 으로 켜져 있습니다 .



✎ 참고 : 비디오 케이블 연결이 끊기거나 손상된 경우 정상적인 시스템 작동 중에도 이 상자가 나타납니다 .

4. 모니터의 전원을 끄고 비디오 케이블을 다시 연결한 후 컴퓨터와 모니터의 전원을 켭니다 .

위의 절차를 수행한 후에도 모니터 화면이 나타나지 않으면 비디오 컨트롤러와 컴퓨터를 점검합니다 . 왜냐하면 모니터가 제대로 작동하고 있기 때문입니다 .

## 내장형 진단 도구

모니터에 내장된 진단 도구는 화면 비정상이 모니터의 고유한 문제인지 아니면 컴퓨터와 비디오 카드의 문제인지 판단하는 데 도움을 줍니다.

**참고 :** 비디오 케이블이 뽑혀 있고 모니터가 자가 검사 모드에 있을 때만 내장된 진단 도구를 실행할 수 있습니다.

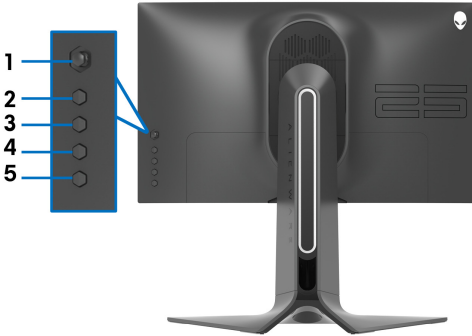

내장된 진단 도구 실행하기 :

1. 화면이 깨끗한지 확인합니다 ( 화면 표면에 먼지 입자가 없는지 확인 ).
2. 화면에 메뉴가 나타날 때까지 **버튼 5** 를 4 초 동안 누르십시오 .
3. 조이스틱 컨트롤을 사용하여 , **Diagnostics( 진단 )** 옵션을 강조표시하고 조이스틱 버튼을 눌러 진단을 시작합니다 . 회색 화면이 표시됩니다 .
4. 화면에 결함 또는 비정상 증상이 있는지 관찰합니다 .
5. 빨간색 화면이 표시될 때까지 조이스틱을 다시 한번 토글합니다 .
6. 화면에 결함 또는 비정상 증상이 있는지 관찰합니다 .
7. 화면이 녹색, 청색, 검정 및 백색을 표시할 때까지 5 단계와 6 단계를 반복합니다 . 비정상 증상 또는 결함을 메모합니다 .

텍스트 화면이 표시되면 검사가 완료됩니다 . 종료하려면 , 조이스틱 컨트롤을 다시 토글합니다 .

내장된 진단 도구를 사용하여 실시한 검사에서 화면 비정상이 감지되지 않을 경우 , 모니터는 제대로 동작하고 있는 것입니다 . 비디오 카드와 컴퓨터를 점검합니다 .

## 일반적 문제

다음 표에는 일반적인 모니터 문제에 관한 일반 정보와 사용 가능한 해결책이 나와 있습니다 :

일반 증상	문제	가능한 해결책
비디오 없음 / 전원 LED 꺼짐	영상 없음	<ul style="list-style-type: none"> <li>모니터와 컴퓨터를 연결하는 비디오 케이블이 올바르게 단단히 연결되어 있는지 확인합니다 .</li> <li>다른 전기 장비를 사용하여 전원 콘센트가 올바르게 작동하고 있는지 확인합니다 .</li> <li>전원 버튼을 완전히 눌렀는지 확인합니다 .</li> <li><b>Input Source ( 입력 소스 )</b> 메뉴에서 올바른 입력 소스가 선택되었는지 확인하십시오 .</li> </ul>
비디오 없음 / 전원 LED 켜짐	영상이 없거나 어두움	<ul style="list-style-type: none"> <li><b>Display ( 디스플레이 )</b> 메뉴에서 밝기와 명암 대비 컨트롤을 증가시킵니다 .</li> <li>모니터 자가 검사 기능 점검을 수행합니다 .</li> <li>비디오 케이블 커넥터의 핀이 구부러지거나 부러졌는지 확인합니다 .</li> <li>내장된 진단 도구를 실행합니다 .</li> <li><b>Input Source ( 입력 소스 )</b> 메뉴에서 올바른 입력 소스가 선택되었는지 확인하십시오 .</li> </ul>
초점 불량	영상이 희미하거나 흐릿하거나 상이 겹침	<ul style="list-style-type: none"> <li>비디오 확장 케이블을 제거합니다 .</li> <li>모니터를 공장 설정으로 초기화합니다 .</li> <li>비디오 해상도를 올바른 화면비율로 변경합니다 .</li> </ul>
흔들리고 / 떨리는 비디오	물결 모양의 영상 또는 미세한 움직임	<ul style="list-style-type: none"> <li>모니터를 공장 설정으로 초기화합니다 .</li> <li>환경 요인을 확인합니다 .</li> <li>모니터를 다른 방으로 옮긴 후 시험합니다 .</li> </ul>
픽셀 손실	LCD 화면에 점이 있음	<ul style="list-style-type: none"> <li>전원을 껐다가 다시 켭니다 .</li> <li>영구적으로 꺼져 있는 픽셀은 LCD 기술에서 발생할 수 있는 자연적인 결함입니다 .</li> <li>Dell 모니터 품질 및 픽셀 정책에 대해서는 Dell 지원 사이트를 참조하십시오 : <a href="http://www.dell.com/support/monitors">www.dell.com/support/monitors</a>.</li> </ul>

고정된 픽셀	LCD 화면에 밝은 점이 있음	<ul style="list-style-type: none"> <li>전원을 껐다가 다시 켭니다.</li> <li>영구적으로 꺼져 있는 픽셀은 LCD 기술에서 발생할 수 있는 자연적인 결함입니다.</li> <li>Dell 모니터 품질 및 픽셀 정책에 대해서는 Dell 지원 사이트를 참조하십시오: <b><a href="http://www.dell.com/support/monitors">www.dell.com/support/monitors</a></b>.</li> </ul>
밝기 문제	영상이 너무 어둡거나 너무 밝음	<ul style="list-style-type: none"> <li>모니터를 공장 설정으로 초기화합니다.</li> <li><b>Display ( 디스플레이 )</b> 메뉴에서 밝기와 명암 대비 컨트롤을 조정합니다.</li> </ul>
기하학적인 왜곡	화면이 정확하게 가운데 놓이지 않음	<ul style="list-style-type: none"> <li>모니터를 공장 설정으로 초기화합니다.</li> </ul>
가로 / 세로 줄	화면에 하나 이상의 줄이 있음	<ul style="list-style-type: none"> <li>모니터를 공장 설정으로 초기화합니다.</li> <li>모니터 자가 검사 기능 점검을 수행하고 자가 검사 모드에서도 이 선들이 나타나는지 확인합니다.</li> <li>비디오 케이블 커넥터의 핀이 구부러지거나 부러졌는지 확인합니다.</li> <li>내장된 진단 도구를 실행합니다.</li> </ul>
동기화 문제	화면이 덩어리져 보이거나 찢어진 것처럼 보임	<ul style="list-style-type: none"> <li>모니터를 공장 설정으로 초기화합니다.</li> <li>모니터 자가 검사 기능 점검을 수행하고 자가 검사 모드에서도 화면이 덩어리져 보이는지 확인합니다.</li> <li>비디오 케이블 커넥터의 핀이 구부러지거나 부러졌는지 확인합니다.</li> <li>컴퓨터를 <i>안전 모드</i>로 재시작합니다.</li> </ul>
안전 관련 문제	연기가 나거나 불꽃이 튀는 가시적 증상	<ul style="list-style-type: none"> <li>어떠한 문제 해결 단계도 수행하지 마십시오.</li> <li>즉시 <b>Dell 에 연락</b>.</li> </ul>
간헐적 문제	모니터 켜짐 및 꺼짐 오작동	<ul style="list-style-type: none"> <li>모니터와 컴퓨터를 연결하는 비디오 케이블이 올바르게 단단히 연결되어 있는지 확인합니다.</li> <li>모니터를 공장 설정으로 초기화합니다.</li> <li>모니터 자가 검사 기능 점검을 수행하고 자가 검사 모드에서도 간헐적 문제가 발생하는지 확인합니다.</li> </ul>



색 손실	영상 색 손실	<ul style="list-style-type: none"> <li>모니터 자가 검사 기능 점검을 수행합니다.</li> <li>모니터와 컴퓨터를 연결하는 비디오 케이블이 올바르게 단단히 연결되어 있는지 확인합니다.</li> <li>비디오 케이블 커넥터의 핀이 구부러지거나 부러졌는지 확인합니다.</li> </ul>
색상 오류	영상 색상 불량	<ul style="list-style-type: none"> <li>응용 프로그램에 따라 <b>Game( 게임 )</b> 메뉴 OSD에서 <b>Preset Modes( 사전 설정 모드 )</b>의 설정을 변경합니다.</li> <li><b>Game( 게임 )</b> 메뉴 OSD의 <b>Custom Color( 사용자 지정 색상 )</b> 아래서 <b>Gain( 게인 )/Offset( 오프셋 )/Hue( 색조 )/Saturation( 채도 )</b> 값을 조정합니다.</li> <li>내장된 진단 도구를 실행합니다.</li> </ul>
모니터에 장시간 동안 남아 있는 정지 이미지의 잔상	표시된 정지 이미지의 잔상이 화면에 표시됨	<ul style="list-style-type: none"> <li>화면 유휴 시간 몇 분 후 화면을 끄도록 설정합니다. Windows 전원 옵션 또는 Mac 에너지 절약 설정에서 이를 조정할 수 있습니다.</li> <li>또는 동적으로 변화하는 화면보호기를 사용합니다.</li> </ul>

## 제품 고유의 문제

고유의 증상	문제	가능한 해결책
화면 이미지가 너무 작음	이미지가 화면 중앙에 있지만 전체 시청 영역을 채우지 않음	<ul style="list-style-type: none"> <li>모니터를 공장 설정으로 초기화합니다.</li> </ul>
후면 패널의 버튼으로 모니터를 조정할 수 없음	화면에 OSD가 나타나지 않음	<ul style="list-style-type: none"> <li>모니터를 끄고 전원 코드를 뽑았다가 다시 꽂고 모니터를 켭니다.</li> <li>OSD 메뉴가 잠겼을 수 있습니다. 잠금을 해제하려면 조이스틱 버튼 아래의 네 번째 버튼(기본적으로 <b>Brightness/Contrast( 밝기 / 명암 대비 )</b> 바로가기 키)을 4 초 동안 길게 누릅니다.</li> </ul>

사용자 조절 버튼을 눌러도 입력 신호가 없음	사진이 없을 때 LED 빛이 파란 색임	<ul style="list-style-type: none"> <li>신호 소스를 점검합니다. 마우스를 움직이거나 키보드의 아무 키나 눌러 컴퓨터가 절전 모드에 있지 않은지 확인합니다.</li> <li>신호 케이블이 제대로 연결되었는지 확인합니다. 필요하면 신호 케이블을 다시 연결합니다.</li> <li>컴퓨터 또는 비디오 플레이어를 초기화합니다.</li> </ul>
영상이 전체 화면에 가득 차지 않음	영상을 화면의 높이 또는 폭에 맞출 수 없음	<ul style="list-style-type: none"> <li>비디오 형식 ( 화면 비율 ) 이 다르기 때문에 모니터가 전체 화면으로 표시될 수도 있습니다.</li> <li>내장된 진단 도구를 실행합니다.</li> </ul>

## 범용 직렬 버스 (USB) 관련 문제

고유의 증상	문제	가능한 해결책
USB 인터페이스가 작동하지 않습니다	USB 주변 장치가 작동하지 않습니다	<ul style="list-style-type: none"> <li>모니터 전원이 켜져 있는지 확인합니다.</li> <li>업스트림 케이블을 컴퓨터에 다시 연결합니다.</li> <li>USB 주변 장치 ( 다운스트림 커넥터 ) 를 다시 연결합니다.</li> <li>모니터 전원을 껐다가 다시 켭니다.</li> <li>컴퓨터를 다시 부팅합니다.</li> <li>외장형 휴대용 HDD 와 같은 일부 USB 장치들은 더 높은 전류를 요구하므로, 장치를 컴퓨터 시스템에 직접 연결합니다.</li> </ul>
초고속 USB 3.0 인터페이스가 느립니다	초고속 USB 3.0 주변 장치가 느리게 작동하거나 전혀 작동하지 않습니다	<ul style="list-style-type: none"> <li>컴퓨터가 USB 3.0 을 지원하는지 확인합니다.</li> <li>일부 컴퓨터에는 USB 3.0, USB 2.0 및 USB 1.1 포트가 모두 탑재되어 있습니다. 올바른 USB 포트가 사용되는지 확인합니다.</li> <li>업스트림 케이블을 컴퓨터에 다시 연결합니다.</li> <li>USB 주변 장치 ( 다운스트림 커넥터 ) 를 다시 연결합니다.</li> <li>컴퓨터를 다시 부팅합니다.</li> </ul>
무선 USB 주변 장치는 USB 3.0 장치가 연결되면 작동을 중지합니다	무선 USB 주변 장치의 반응이 느리거나 또는 해당 장치와 관련 수신기 사이의 거리가 가까워질 때만 작동합니다	<ul style="list-style-type: none"> <li>USB 3.0 주변 장치와 무선 USB 수신기 사이의 거리를 늘리십시오.</li> <li>무선 USB 수신기를 무선 USB 주변 장치와 가능한 가깝게 놓습니다.</li> <li>USB 연장 케이블을 사용하여 무선 USB 수신기를 USB 3.0 포트에서 가능한 멀리 놓습니다.</li> </ul>

# 부록

## 경고 : 안전 지침

⚠ 경고 : 본 안내서에서 설명된 것과 다르게 컨트롤, 조정 또는 절차를 사용하면 감전, 전기적 위험 및 / 또는 기계적 위험에 노출될 수 있습니다.

안전 지침에 대한 정보는 안전, 환경 및 규제 정보 (SERI) 를 참조하십시오.

## FCC 고지 ( 미국에만 해당 )

FCC 통지 및 기타 규정 정보는 [www.dell.com/regulatory\\_compliance](http://www.dell.com/regulatory_compliance) 에 있는 규정 준수 웹사이트를 참조하십시오.

## Dell 에 연락

미국 내 고객은 **800-WWW-DELL(800-999-3355)** 로 전화하십시오.

✎ 참고 : 활성 인터넷 연결이 없으면 구매 인보이스, 포장 명세서, 청구서 또는 Dell 제품 카탈로그에서 연락처 정보를 찾을 수 있습니다.

Dell 은 몇몇 온라인 및 전화 기반 지원과 서비스 옵션을 제공합니다. 이용 가능성은 나라와 제품에 따라 다르며, 사용자의 지역에선 일부 서비스를 이용하지 못할 수도 있습니다.

- 온라인 기술 지원 : [www.dell.com/support/monitors](http://www.dell.com/support/monitors)
- Dell 에 문의 : [www.dell.com/contactdell](http://www.dell.com/contactdell)