



# Dell UltraSharp 27 Monitor - U2722D/U2722DX/U2722DE

Gebruiksaanwijzingen

Model: U2722D/U2722DX/U2722DE  
Regelgevend model: U2722Dt/U2722DEt



-  **OPMERKING:** Een **OPMERKING** verwijst naar belangrijke informatie die u helpt om uw computer beter te gebruiken.
-  **LET OP:** **LET OP** verwijst naar potentiële schade aan hardware of verlies van gegevens als de aanwijzingen niet worden opgevolgd.
-  **WAARSCHUWING:** Een **WAARSCHUWING** verwijst naar de kans op schade aan eigendommen, persoonlijk letsel of de dood.

**Copyright © 2021 Dell Inc. of diens dochterondernemingen. Alle rechten voorbehouden.**

Dell, EMC, en andere handelsmerken zijn handelsmerken van Dell Inc. of diens dochterondernemingen. Andere handelsmerken kunnen handelsmerken zijn van hun respectievelijke eigenaren.

2021 – 02

Rev. A00

# Inhoud

<b>Veiligheidswaarschuwingen</b> . . . . .	<b>6</b>
<b>Over uw monitor</b> . . . . .	<b>7</b>
In de verpakking . . . . .	7
Productopties . . . . .	8
<b>Aanduiding van onderdelen en bedieningselementen</b> . . . . .	<b>10</b>
Vooraanzicht . . . . .	10
Achteraanzicht . . . . .	11
Onderaanzicht . . . . .	12
<b>Specificaties monitor</b> . . . . .	<b>15</b>
Specificaties resolutie . . . . .	17
Vooraf ingestelde beeldschermmodi . . . . .	17
DP Multi-Stream Transport (MST) modi . . . . .	18
USB-C Multi-Stream Transport (MST) modi (alleen U2722DE) . . . . .	18
Elektrische specificaties . . . . .	18
Fysieke kenmerken . . . . .	20
Milieukenmerken . . . . .	22
Pentoewijzingen . . . . .	23
<b>Plug-and-Play</b> . . . . .	<b>31</b>
<b>Kwaliteit en pixelbeleid LCD-monitor</b> . . . . .	<b>31</b>
<b>Ergonomie</b> . . . . .	<b>31</b>
<b>Het scherm gebruiken en verplaatsen</b> . . . . .	<b>33</b>
<b>Onderhoudsrichtlijnen</b> . . . . .	<b>34</b>
De monitor reinigen . . . . .	34
<b>De monitor instellen</b> . . . . .	<b>35</b>
De standaard aansluiten . . . . .	35
Het verticale kantelverlengstuk gebruiken . . . . .	38



Het verticale kantelverlengstuk . . . . .	.38
Het scherm draaien . . . . .	38
De beeldscherminstellingen op de computer instellen na rotatie	39
De kabels ordenen . . . . .	40
De monitor aansluiten . . . . .	41
U2722D/U2722DX . . . . .	.42
U2722DE . . . . .	.44
Dell Power Button Sync (DPBS) (alleen U2722DE) . . . . .	47
De monitor voor het eerst voor DPBS aansluiten . . . . .	.49
De functie DPBS gebruiken . . . . .	.50
De monitor aansluiten voor de functie USB-C Multi-Stream Transport (MST) . . . . .	.52
De monitor aansluiten voor USB-C . . . . .	.53
De monitor beveiligen met het Kensington-slot (optioneel) . . . . .	55
De monitorstandaard verwijderen . . . . .	56
Muurmontage (optioneel) . . . . .	57
<b>De monitor bedienen . . . . .</b>	<b>58</b>
De monitor inschakelen . . . . .	58
De joystick-bediening gebruiken . . . . .	58
De Menu Launcher gebruiken . . . . .	59
Knop op voorpaneel . . . . .	.61
Het hoofdmenu gebruiken . . . . .	62
De OSD-vergrendelfunctie gebruiken . . . . .	.80
Eerste installatie . . . . .	.83
OSD-waarschuwingen . . . . .	.84
De maximale resolutie instellen . . . . .	.87
Multi-Monitor Sync (Synchroniseren van meerdere monitoren) . . . . .	.88
Multi-Monitor Sync (MMS) instellen . . . . .	.89
De KVM USB Switch instellen (alleen U2722DE) . . . . .	.90
De Auto KVM instellen (alleen U2722DE) . . . . .	.93



<b>Foutoplossing</b> . . . . .	<b>95</b>
Zelftest . . . . .	95
Built-in Diagnostics (Ingebouwde diagnoses) . . . . .	96
Veel voorkomende problemen . . . . .	97
Productspecifieke problemen . . . . .	99
Specifieke problemen Universal Serial Bus (USB) . . . . .	102
<b>Bijlage</b> . . . . .	<b>103</b>
FCC-meldingen (alleen V.S.) en andere wettelijke informatie .	103
Contact opnemen met Dell . . . . .	103
EU productdatabase voor energielabel en productinformatieblad. . . . .	103



# Veiligheidswaarschuwingen

**⚠ WAARSCHUWING: Het gebruik van andere bedieningselementen, instellingen of procedures dan die in deze documentatie zijn beschreven, kan leiden tot blootstelling aan schokken, elektrische gevaren en/of mechanische problemen.**

- Plaats de monitor op een stevig oppervlak en ga er voorzichtig mee om. Het scherm is kwetsbaar en kan beschadigen als het valt of met een scherp voorwerp in aanraking komt.
- Zorg er altijd voor dat de monitor is ingesteld op de spanning van het lichtnet op uw locatie.
- Houd de monitor op kamertemperatuur. Uitzonderlijk koude of warme omstandigheden kunnen een negatief effect hebben op het vloeibare kristal in het scherm.
- Onderwerp de monitor niet aan ernstige trillingen of inslagen. Plaats de monitor bijvoorbeeld niet in de laadruimte van een auto.
- Trek de stekker uit het stopcontact als de monitor gedurende een langere periode niet gebruikt wordt.
- Om elektrische schokken te voorkomen, moet u niet proberen om afdekkingen te verwijderen of de binnenkant van de monitor aan te raken.

Raadpleeg voor informatie over veiligheidsinstructies de Safety, Environmental, and Regulatory Information (SERI).





# Over uw monitor

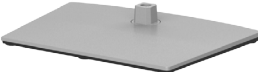

## In de verpakking

Uw monitor wordt geleverd met de componenten die in de volgende tabel zijn genoemd. Neem contact op met Dell als een component ontbreekt. Raadpleeg [Contact opnemen met Dell](#) voor meer informatie.

**OPMERKING: Sommige componenten kunnen optioneel zijn en worden mogelijk niet met uw monitor meegeleverd. Sommige opties zijn mogelijk niet beschikbaar in bepaalde landen.**

	Scherm
	Standaard
	Voet
	Netsnoer (verschilt per land)
	DisplayPort-kabel 1,8 m (DisplayPort naar DisplayPort) (alleen U2722D/U2722DE)
	USB-C-kabel 1,0 m (A naar C)



	USB-C-kabel 1,0 m (C naar C) (alleen U2722DE)
	HDMI-kabel 1,8 m (alleen U2722DX)
	<ul style="list-style-type: none"> <li>• Snelstartgids</li> <li>• Veiligheids-, milieu- en wettelijke informatie</li> <li>• Fabriekscalibratierapport</li> </ul>

## Productopties

De **Dell UltraSharp U2722D/U2722DX/U2722DE** monitor heeft een actieve matrix, Thin-Film Transistor (TFT), Liquid Crystal Display (LCD), en LED schermverlichting.

De opties van de monitor omvatten:

- 68,47 cm (27,0 in.) zichtbaar gebied (diagonaal gemeten) resolutie 2560 x 1440 (16:9), plus ondersteuning op het volledige scherm voor lagere resoluties.
- Brede kijkhoeken met 100% sRGB en 100% Rec. 709-kleuren met een gemiddelde delta E < 2.
- Mogelijkheden voor kantelen, draaien, ronddraaien en verticaal verlengen.
- Afneembare standaard en Video Electronics Standards Association (VESA™) 100 mm bevestigingsgaten voor flexibele bevestigingsmogelijkheden.
- Ultradunne rand minimaliseert de randspleet bij multi-monitorgebruik, wat voor een snellere installatie zorgt met een elegante kijkervaring.
- Uitgebreide digitale aansluitmogelijkheden met DP maken de monitor toekomstzeker.
- Enkele USB-C om voeding te leveren aan compatibele notebook tijdens de ontvangst van het videosignaal (alleen U2722DE).
- USB-C- en RJ45-poortgen maken een netwerkverbonden ervaring met een enkele kabel mogelijk (alleen U2722DE).
- Plug and play-ondersteuning, indien ondersteund door uw computer.
- On-Screen Display (OSD) instellingen voor een gemakkelijke installatie en optimalisatie van het scherm.





- Vergrendeling van aan/uit- en OSD-knoppen.
- Sleuf voor beveiligingsslot,
- ≤ 0,3 W in uitgeschakelde staat.
- Ondersteunt de modus supports Picture by Picture (PBP) Select.
- Gebruiker kan USB KVM-functie schakelen in modus PBP (alleen U2722DE).
- De monitor is ontworpen met de optie Dell Power Button Sync (DPBS) om de pc met de aan/uit-knop van de monitor in en uit te schakelen (alleen U2722DE).
- De monitor maakt mogelijk om meerdere monitoren serieel te schakelen via de DisplayPort om een vooraf gedefinieerde groep OSD-instellingen op de achtergrond te synchroniseren met Multi-Monitor Sync (MMS).
- Eersteklas schermomruil voor uw gemoedsrust.
- Optimaliseer het oogcomfort met een flikkervrij scherm minimaliseert de emissie van blauw licht.
- De monitor gebruikt een Low Blue Light-scherm en voldoet aan TÜV Rheinland (hardware-oplossing) bij de standaardinstellingen en het terugzetten van de fabrieksinstellingen.
- Verlaagt de hoeveelheid blauw licht die het scherm afgeeft om het kijken aangenamer voor uw ogen te maken.
- De monitor maakt gebruik van de Flicker-Free-technologie die voor het oog zichtbare flikkeringen weghaalt, voor een comfortabele kijkervaring zorgt en voorkomt dat gebruikers lijden aan gespannen ogen en vermoeidheid.
- \* Een pc-systeem dat DPBS ondersteunt, is het Dell OptiPlex 7090/3090 Ultra-platform.

**⚠ WAARSCHUWING: De mogelijke effecten op de lange termijn van de emissie van blauw licht door de monitor kan schade aan de ogen veroorzaken, waaronder vermoeide ogen of gespannen ogen.**



# Aanduiding van onderdelen en bedieningselementen

## Vooraanzicht

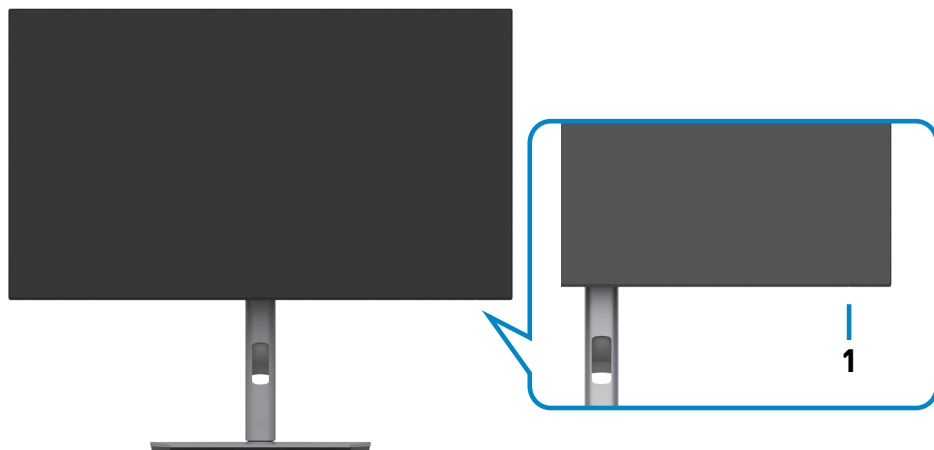

Label	Omschrijving	Gebruik
1	Aan/uit LED-indicator	Continu wit licht geeft aan dat de monitor is ingeschakeld en normaal functioneert. Knipperend wit licht geeft aan dat de monitor stand-by staat.



## Achteraanzicht



Label	Omschrijving	Gebruik
1	VESA montageopeningen (100 mm x 100 mm-achter VESA-afdekking)	Monteer de monitor tegen de muur met een VESA-compatibele muurmontageset (100 mm x 100 mm).
2	Reglementair label	Geeft een overzicht van de wettelijke goedkeuringen.
3	Knop vrijgave standaard	Maakt de standaard los van de monitor.
4	Aan/uit-knop	Om de monitor aan of uit te zetten.
5	Joystick	Bedien hiermee het OSD-menu. Zie <a href="#">De monitor bedienen</a> voor meer informatie.
6	Mac-adres, streepjescode, serienummer en label met onderhoudstag	Raadpleeg dit label als u contact met Dell moet opnemen voor technische ondersteuning. De onderhoudstag is een unieke alfanumerieke aanduiding die de onderhoudsmonteurs van Dell in staat stelt om de hardwarecomponenten in uw computer te identificeren en garantiegegevens op te halen.
7	Sleuf voor kabelbeheer	Gebruik deze om kabels te organiseren door ze door de sleuf te steken.



# Onderaanzicht

U2722D/U2722DX

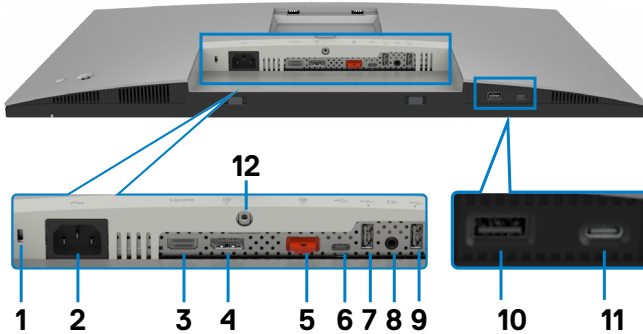





Label	Omschrijving	Gebruik
1	Sleuf voor beveiligingsslot	Beveiligt de monitor met een veiligheidskabelslot (apart verkrijgbaar)
2	 Stroomaansluiting	Sluit hier het stroomsnoer aan.
3	 HDMI-poort	Sluit de computer aan met de HDMI-kabel.
4	 DisplayPort in	Sluit de computer aan met de DisplayPort-kabel.
5	 DP poort (uit) 	DP-uitgang voor monitor die MST (Multi-Stream Transport) ondersteunt. Raadpleeg voor het inschakelen van MST de instructie in de paragraaf " <b>De monitor aansluiten voor de functie DP MST</b> ". <b>OPMERKING:</b> Verwijder de rubber plug als u de DP uit-connector gebruikt.
6	 USB-C ingangspoort	Sluit de computer aan met de USB-kabel (A naar C of C naar C). Nadat de USB-kabel is aangesloten, kunt u de uitgaande USB-connectoren op de monitor gebruiken.
7,9,10	 Supersnel USB 10 Gbps (USB 3.2 Gen2) (3)	Sluit een USB-apparaat aan. U kunt deze poorten alleen gebruiken nadat u de USB-kabel (A naar C of C naar C) hebt aangesloten tussen de computer en de monitor. Poort met  batterijpictogram ondersteunt Battery Charging Rev. 1.2.



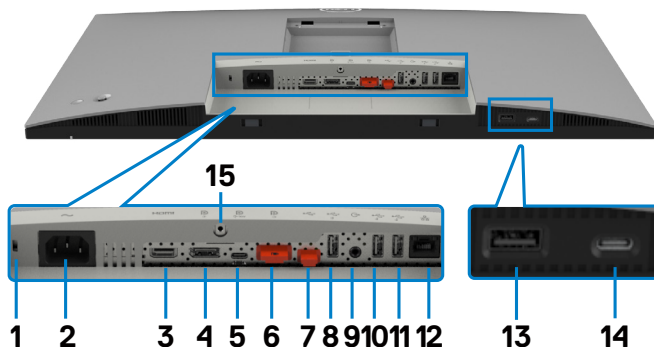









8	 Audio line-out poort	Sluit luidsprekers aan om geluid weer te geven via HDMI of DisplayPort audiokanalen. Alleen tweekanaals audio wordt ondersteund. <b>OPMERKING:</b> De audio line-out poort ondersteunt geen hoofdtelefoons.
11	 USB-C uitgaande poort	Poort met  pictogram ondersteunt 5 V/ 3 A. Sluit een USB-apparaat aan. U kunt deze poort alleen gebruiken nadat u de USB-kabel (A naar C of C naar C) hebt aangesloten tussen de computer en de monitor.
12	Standaardslot	Zet de standaard vast op de monitor met een M3 x 8 mm schroef (schroef niet meegeleverd).

## U2722DE



Label	Omschrijving	Gebruik
1	Sleuf voor beveiligingsslot	Beveiligt de monitor met een veiligheidskabelslot (apart verkrijgbaar)
2	 Stroomaansluiting	Sluit hier het stroomsnoer aan.
3	 HDMI-poort	Sluit de computer aan met de HDMI-kabel.
4	 DisplayPort in	Sluit de computer aan met de DisplayPort-kabel.



<p><b>5</b></p>	 <p>USB-C poort (video + data)</p>	<p>Maak verbinding met de computer met de USB-C-kabel. De USB-C poort biedt de snelste overdrachtsnelheid en de alternatieve modus met DP 1.4 ondersteunt de maximale resolutie van 2560 x 1440 bij 60 Hz PD 20 V/4,5 A, 15 V/3 A, 9 V/3 A, 5 V/3 A. <b>OPMERKING:</b> USB-C wordt niet ondersteund door versies van Windows vóór Windows 10.</p>
<p><b>6</b></p>	 <p>DP poort (uit)</p> 	<p>DP-uitgang voor monitor die MST (Multi-Stream Transport) ondersteunt. Raadpleeg voor het inschakelen van MST de instructie in de paragraaf "<b>De monitor aansluiten voor de functie DP MST</b>". <b>OPMERKING:</b> Verwijder de rubber plug als u de DP uitconnector gebruikt.</p>
<p><b>7</b></p>	 <p>USB-C inkomende poort</p> 	<p>Sluit de computer aan met de USB-kabel (A naar C of C naar C). Nadat de USB-kabel is aangesloten, kunt u de uitgaande USB-connectoren op de monitor gebruiken. <b>OPMERKING:</b> Verwijder de rubber plug als u de USB-C-connector gebruikt.</p>
<p><b>8,10, 11,13</b></p>	 <p>Supersnel USB 10 Gbps (USB 3.2 Gen2) (4)</p>	<p>Sluit een USB-apparaat aan. U kunt deze poorten alleen gebruiken nadat u de USB-kabel (A naar C of C naar C) hebt aangesloten tussen de computer en de monitor. Poort met  batterijpictogram ondersteunt Battery Charging Rev. 1.2.</p>
<p><b>9</b></p>	 <p>Audio line-out poort</p>	<p>Sluit luidsprekers aan om geluid weer te geven via HDMI of DisplayPort audiokanalen. Alleen tweekanaals audio wordt ondersteund. <b>OPMERKING:</b> De audio line-out poort ondersteunt geen hoofdtelefoons.</p>
<p><b>12</b></p>	 <p>RJ-45 connector</p>	<p>Verbinding met internet U hebt alleen toegang tot internet nadat u de USB-kabel (A naar C of C naar C) hebt aangesloten tussen de computer en de monitor.</p>
<p><b>14</b></p>	 <p>USB-C uitgaande poort</p>	<p>Poort met  pictogram ondersteunt 5 V/ 3 A. Sluit een USB-apparaat aan. U kunt deze poort alleen gebruiken nadat u de USB-kabel (A naar C of C naar C) hebt aangesloten tussen de computer en de monitor.</p>
<p><b>15</b></p>	<p>Standaardslot</p>	<p>Zet de standaard vast op de monitor met een M3 x 8 mm schroef (schroef niet meegeleverd).</p>



## Specificaties monitor

Model	U2722D/U2722DX	U2722DE
Type scherm	Actieve matrix - TFT LCD	
Type paneel	In-plane schakeltechnologie	
Beeldverhouding	16:9	
Afmetingen zichtbaar beeld		
Diagonaal	68,47 cm (27 in.)	
Actief gebied		
Horizontaal	596,74 mm (23,49 in.)	
Verticaal	335,66 mm (13,22 in.)	
Oppervlak	200301,74 mm <sup>2</sup> (310,47 in. <sup>2</sup> )	
Pixelgrootte	0,2331 mm x 0,2331 mm	
Pixel per inch (PPI)	108,78	
Kijkhoek		
Horizontaal	178° (standaard)	
Verticaal	178° (standaard)	
Helderheid	350 cd/m <sup>2</sup> (standaard)	
Contrastverhouding	1000 op 1 (standaard)	
Scherfcoating	Anti-spiegeling behandeling van de front-polarisator (3H) harde coating	
Verlichting	LED	
Reactietijd (grijs naar grijs)	5 ms (snelle modus) 8 ms (normale modus)	
Kleurdiepte	1,07 miljard kleuren	
Kleurengamma*	100% sRGB 100% Rec. 709 95% DCI-P3	
Nauwkeurigheid kalibratie	Delta E < 2 (gemiddeld) (sRGB, Rec. 709)	



Aansluitingen	<ul style="list-style-type: none"> <li>· 1 x DP 1.4 (HDCP 1.4)</li> <li>· 1 x HDMI 1.4</li> <li>· 1 x USB-C (USB 3.2 Gen2, 10Gbps) inkomend (alleen gegevens)</li> <li>· 1 x DP (uit)</li> <li>· 1 x analoog 2.0 audio line out (3,5 mm aansluiting)</li> <li>· 2 x USB-A (USB 3.2 Gen2, 10Gbps) uitgaand</li> </ul> <p>Snelle toegang:</p> <ul style="list-style-type: none"> <li>· 1 x USB-A (USB 3.2 Gen2, 10Gbps) uitgaand met BC 1.2</li> <li>· 1 x USB-C (USB 3.2 Gen2, 10Gbps, 15 W) uitgaand</li> </ul>	<ul style="list-style-type: none"> <li>· 1 x DP 1.4 (HDCP 1.4)</li> <li>· 1 x HDMI 1.4</li> <li>· 1 x USB-C (DP 1.4, PD: 90W, 2/4 lanes switch USB 3.2 Gen2, 10Gbps) - inkomend</li> <li>· 1 x USB-C (USB 3.2 Gen2, 10 Gbps) inkomend</li> <li>· 1 x DP (uit)</li> <li>· 1 x analoog 2.0 audio line out (3,5 mm aansluiting)</li> <li>· 3 x USB-A (USB 3.2 Gen2, 10 Gbps) uitgaand</li> <li>· 1 x RJ45</li> </ul> <p>Snelle toegang:</p> <ul style="list-style-type: none"> <li>· 1 x USB-A (USB 3.2 Gen2, 10Gbps) uitgaand met BC 1.2</li> <li>· 1 x USB-C (USB 3.2 Gen2, 10Gbps, 15 W) uitgaand</li> </ul>
Breedte rand (rand van monitor tot actief gebied)		
Boven	7,30 mm	
Links/rechts	7,30 mm	
Onder	9,05 mm	
Instelbaarheid		
In hoogte instelbare standaard	150 mm	
Kantelen	-5° tot 21°	
Draaien	-45° tot 45°	
Ronddraaien	-90° tot 90°	
Kabelbeheer	Ja	
Compatibel met Dell Display Manager (DDM)	Easy Arrange (Eenvoudig ordenen) en andere belangrijke opties	
Beveiliging	Sleuf voor beveiligingsslot (kabelslot apart verkocht)	

\* Alleen bij eigen scherm, onder voorinstelling Custom Mode (Aangepaste modus).





## Specificaties resolutie

Horizontaal scanbereik	30 kHz tot 90 kHz
Verticaal scanbereik	49 Hz tot 76 Hz
Maximale vooraf ingestelde resolutie	2560 x 1440 bij 60 MHz
Video-beeldschermmodi (HDMI)	480i, 480p, 576i, 560p, 720p, 1080i, 1080p
Mogelijkheden voor videoweergave (DP en USB-C alternatieve modus)	480p, 560p, 720p, 1080p

## Vooraf ingestelde beeldschermmodi

Beeldschermmodus	Horizontale frequentie (kHz)	Verticale frequentie (Hz)	Pixelklok (MHz)	Synchronisatiepolariteit (horizontaal/verticaal)
IBM, 720 x 400	31,47	70,08	28,32	-/+
VESA, 640 x 480	31,47	59,94	25,18	-/-
VESA, 640 x 480	37,50	75,00	31,50	-/-
VESA, 800 x 600	37,88	60,32	40,00	+/+
VESA, 800 x 600	46,88	75,00	49,50	+/+
VESA, 1024 x 768	48,36	60,00	65,00	-/-
VESA, 1024 x 768	60,02	75,03	78,75	+/+
VESA, 1152 x 864	67,50	75,00	108,00	+/+
VESA, 1280 x 1024	63,98	60,02	108,00	+/+
VESA, 1280 x 1024	79,98	75,02	135,00	+/+
VESA, 1600 x 1200	75,00	60,00	162,00	+/+
CTA, 1920 x 1080	67,50	60,00	148,50	+/+
VESA, 1920 x 1200	74,04	59,95	154,00	+/-
VESA, 2048 x 1080	66,66	59,98	147,18	+/-
VESA, 2048 x 1080	26,37	24,00	58,23	+/-
CVR, 2560 x 1440	88,79	59,95	241,50	+/-



## DP Multi-Stream Transport (MST) modi

MST bron monitor	Maximaal aantal ondersteunde externe monitoren
	2560 x 1440/60 Hz
2560 x 1440/60 Hz	2

**OPMERKING:** De maximaal ondersteunde resolutie van een externe monitor is alleen 2560 x 1440/60 Hz.

## USB-C Multi-Stream Transport (MST) modi (alleen U2722DE)

OSD scherminfo: Verbindingssnelheid (stroom)	Maximaal aantal ondersteunde externe monitoren
	2560 x 1440/60 Hz
HBR3	2
HBR2	1

## Elektrische specificaties

Model	U2722D	U2722DX	U2722DE
Video- invoersignalen	<ul style="list-style-type: none"> <li>· Digitaal videosignaal voor elke differentiële lijn</li> <li>Per differentiële lijn bij 100 ohm impedantie</li> <li>· DP/HDMI/USB-C (alleen U2722DE) ondersteuning voor signaalinvoer</li> </ul>		
Ingangsspanning/ frequentie/stroom	100-240 VAC / 50 of 60 Hz $\pm$ 3 Hz / 1,6 A (maximum)		100-240 VAC / 50 of 60 Hz $\pm$ 3 Hz / 2,4 A (maximum)
Inschakelstroom	120 V: 30 A (max.) 240 V: 60 A (max.) Inschakelstroom wordt gemeten bij een omgevingstemperatuur van 0°C.		120 V: 42 A (max.) 240 V: 80 A (max.) Inschakelstroom wordt gemeten bij een omgevingstemperatuur van 0°C.
Energieverbruik	0,3 W (modus Uit) <sup>1</sup> 0,3 W (stand-by modus) <sup>1</sup> 20 W (modus Aan) <sup>1</sup> 74 W (Max) <sup>2</sup> 16,11 W ( $P_{aan}$ ) <sup>3</sup> 51,39 kWh (TEC) <sup>3</sup>	74 W (Max) <sup>2</sup> 16,11 W ( $P_{aan}$ ) <sup>3</sup> 51,39 kWh (TEC) <sup>3</sup>	0,3 W (modus Uit) <sup>1</sup> 0,3 W (stand-by modus) <sup>1</sup> 20,4 W (modus Aan) <sup>1</sup> 197 W (max) <sup>2</sup> 20,32 W ( $P_{aan}$ ) <sup>3</sup> 66,74 kWh (TEC) <sup>3</sup>



- <sup>1</sup> Zoals gedefinieerd in EU 2019/2021 en EU 2019/2013 (alleen U2722D/U2722DE).
- <sup>2</sup> Maximale instelling helderheid en contrast met maximale stroomoverdracht op alle USB-poorten.
- <sup>3</sup>  $P_{aan}$ : Stroomgebruik van modus Aan zoals gedefinieerd in Energy Star versie 8.0.  
TEC: Totaal energieverbruik in kWh zoals gedefinieerd in Energy Star versie 8.0.

Dit document is uitsluitend ter informatie en geeft laboratoriumprestaties aan. Uw product kan anders presteren, afhankelijk van de software, componenten en randapparatuur die u hebt besteld, en er is geen verplichting om dergelijke informatie bij te werken.

Daarom moet de gebruiker niet op deze informatie vertrouwen bij het nemen van beslissingen over elektrische toleranties en dergelijke. Wij geven geen garantie over de nauwkeurigheid of volledigheid.



 **OPMERKING: Dit is een ENERGY STAR gecertificeerde monitor.**



Dit product is gekwalificeerd voor ENERGY STAR in de standaard fabrieksinstellingen die u kunt herstellen met de functie "Factory Reset" (Fabrieksinstellingen herstellen) in het OSD-menu. Veranderen van de fabrieksinstellingen of inschakelen van andere opties kan het energieverbruik doen toenemen waardoor de in ENERGY STAR gespecificeerde limiet wordt overschreden.



## Fysieke kenmerken

Model	U2722D/U2722DX	U2722DE
Connectortype	<ul style="list-style-type: none"> <li>• DP-connector (inclusief DP in en DP out)</li> <li>• HDMI-connector</li> <li>• Audio line-out</li> <li>• USB-C (USB 3.2 Gen2, 10 Gbps) inkomende connector</li> <li>• USB-A (USB 3.2 Gen2, 10 Gbps) uitgaande connector x 3 (Poort met  ondersteunt BC 1.2.)</li> <li>• USB-C (USB 3.2 Gen2, 10Gbps, 15 W) uitgaande connector</li> </ul>	<ul style="list-style-type: none"> <li>• DP-connector (inclusief DP in en DP out)</li> <li>• HDMI-connector</li> <li>• USB-C-connector</li> <li>• Audio line-out</li> <li>• USB-C (USB 3.2 Gen2, 10 Gbps) inkomende connector</li> <li>• USB-A (USB 3.2 Gen2, 10 Gbps) uitgaande connector x 4 (Poort met  ondersteunt BC 1.2.)</li> <li>• RJ-45 connector</li> <li>• 3.2 x USB-C (USB 3.2 Gen2, 10Gbps, 15 W) uitgaande connector</li> </ul>
Type signaalkabel	DP naar DP-kabel 1,8 m (alleen U2722D/U2722DE) HDMI-kabel 1,8 m (alleen U2722DX) USB 3.2 Gen2 C naar C-kabel 1,0 m (alleen U2722DE) USB 3.2 Gen2 A naar C-kabel 1,0 m	
Afmetingen (met standaard)		
Hoogte (volledig omhoog)	535,13 mm (21,07 in.)	
Hoogte (ingedrukt)	385,13 mm (15,16 in.)	
Breedte	611,34 mm (24,07 in.)	
Diepte	185,00 mm (7,28 in.)	
Afmetingen (zonder standaard)		
Hoogte	352,01 mm (13,86 in.)	
Breedte	611,34 mm (24,07 in.)	
Diepte	49,50 mm (1,95 in.)	



Afmetingen standaard		
Hoogte (volledig omhoog)	428,30 mm (16,86 in.)	
Hoogte (ingedrukt)	381,50 mm (15,02 in.)	
Breedte	268,00 mm (10,55 in.)	
Diepte	185,00 mm (7,28 in.)	
Gewicht		
Gewicht met verpakking	9,62 kg (21,21 lb)	10,01 kg (22,06 lb)
Gewicht met standaard en kabels	6,61kg (14,57lb)	7,02 kg (15,47 lb)
Gewicht zonder standaard (voor muurmontage of VESA-montage - zonder kabels)	4,38 kg (9,66 lb)	4,78 kg (10,54 lb)
Gewicht van standaard	1,81 kg (3,99 lb)	



## Milieukeurmerken

Gevolgde standaarden	
<ul style="list-style-type: none"><li>• ENERGY STAR gecertificeerde monitor.</li><li>• EPEAT-geregistreerd waar van toepassing EPEAT-registratie verschilt per land. Zie <a href="https://www.epeat.net">https://www.epeat.net</a> voor registratiestatus per land.</li><li>• TCO en TCO Edge gecertificeerd scherm.</li><li>• RoHS-compliant.</li><li>• BFR-/PVC-vrije monitor (met uitzondering van externe kabels).</li><li>• Voldoet aan de NFPA 99-eisen voor lekstroom.</li><li>• Arsenicumvrij glas en kwikvrij uitsluitend voor het paneel.</li></ul>	
Temperatuur	
In bedrijf	0°C tot 40°C (-32°F tot 104°F)
Niet in bedrijf	-20°C tot 60°C (-4°F tot 140°F)
Vochtigheid	
In bedrijf	10% tot 80% (niet-condenserend)
Niet in bedrijf	5% tot 90% (niet-condenserend)
Hoogte	
In bedrijf	5.000 m (16.404 ft) (maximum)
Niet in bedrijf	12.192 m (40.000 ft) (maximum)
Warmte-afgifte	
U2722D/U2722DX	252,50 BTU/uur (maximum) 68,24 BTU/uur (modus Aan)
U2722DE	672,19 BTU/uur (maximum) 68,24 BTU/uur (modus Aan)



# Pentoewijzingen

## DP poort (in)

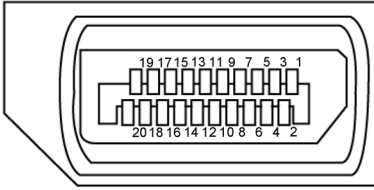

Pen nummer	Kant met 20 pennen van de aangesloten signaalkabel
1	ML3(n)
2	GND
3	ML3(p)
4	ML2(n)
5	GND
6	ML2(p)
7	ML1(n)
8	GND
9	ML1(p)
10	ML0(n)
11	GND
12	ML0(p)
13	CONFIG1
14	CONFIG2
15	AUX CH (p)
16	GND
17	AUX CH (n)
18	Hot Plug Detect
19	Retour
20	DP_PWR



## DP poort (uit)

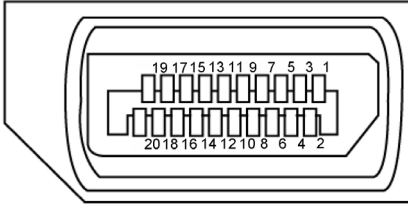

Pen nummer	Kant met 20 pennen van de aangesloten signaalkabel
1	ML0(p)
2	GND
3	ML0(n)
4	ML1(p)
5	GND
6	ML1(n)
7	ML2(p)
8	GND
9	ML2(n)
10	ML3(p)
11	GND
12	ML3(n)
13	CONFIG1
14	CONFIG2
15	AUX CH (p)
16	GND
17	AUX CH (n)
18	Hot Plug Detect
19	Retour
20	DP_PWR





## HDMI-poort

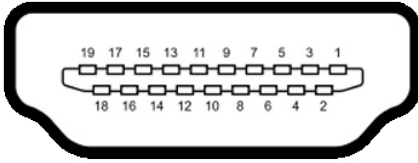

Pen nummer	Kant met 19 pennen van de aangesloten signaalkabel
1	TMDS DATA 2+
2	TMDS DATA 2 AFSCHERMING
3	TMDS DATA 2-
4	TMDS DATA 1+
5	TMDS DATA 1 AFSCHERMING
6	TMDS DATA 1-
7	TMDS DATA 0+
8	TMDS DATA 0 AFSCHERMING
9	TMDS DATA 0-
10	TMDS KLOK+
11	TMDS KLOK AFSCHERMING
12	TMDS KLOK-
13	CEC
14	Gereserveerd (niet aangesloten op apparaat)
15	DDC KLOK (SLC)
16	DDC DATA (SDA)
17	DDC/CEC aarde
18	+5 V STROOM
19	HOT PLUG DETECT



# USB-C-poort

USB Type-C  
aansluiting

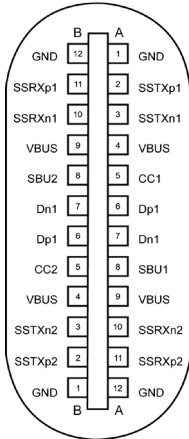



Gewoonlijk aangesloten op een lader via een Type-C-kabel

Pen	Signaa	Pen	Signaa
A1	GND	B12	GND
A2	SSTXp1	B11	SSRXp1
A3	SSTXn1	B10	SSRXn1
A4	VBUS	B9	VBUS
A5	CC1	B8	SBU2
A6	Dp1	B7	Dn1
A7	Dn1	B6	Dp1
A8	SBU1	B5	CC2
A9	VBUS	B4	VBUS
A10	SSRXn2	B3	SSTXn2
A11	SSRXp2	B2	SSTXp2
A12	GND	B1	GND





## Universal Serial Bus (USB) (U2722D/U2722DX)

Deze sectie biedt informatie over de USB-poorten op uw monitor.

 **OPMERKING: Tot 2 A op uitgaande USB-poort (poort met  batterij pictogram) met BC 1.2-ondersteunende apparaten; tot 0,9 A op de andere 2 uitgaande USB-poorten; tot 3 A op uitgaande USB-C-poort (poort met pictogram ) met 5 V/3 A ondersteunende apparaten.**

Uw monitor bevat de volgende USB-poorten:

- 1 inkomend - op de achterkant.
- 4 uitgaand - 2 onderop, 2 op de achterkant.

Laadpoort: de poorten met  batterijpictogram ondersteunen de mogelijkheid voor snel opladen als het apparaat BC 1.2 compatibel is. De uitgaande USB-C-poort met het pictogram  ondersteunt snel opladen als het apparaat 5V/3A ondersteunt.

 **OPMERKING: De USB-poorten van de monitor werken alleen als de monitor is ingeschakeld of stand-by staat. In stand-by, als de USB-kabel (A naar C of C naar C) is ingestoken, kunnen de USB-poorten normaal werken. Volg anders de OSD-instelling voor USB Charging (USB-laden), als de instelling "On in Standby Mode" (Aan bij stand-by) is, werkt USB normaal, anders is USB uitgeschakeld. Als u de monitor uit- en weer inschakelt, kan het een paar seconden duren voor de aangesloten randapparatuur de normale werking hervat.**

### Super speed USB 10 Gbps (USB 3.2 Gen2) apparaat

Overdrachtsnelheid	Gegevenssnelheid	Maximaal energieverbruik (elke poort)
Super speed+	10 Gbps	4,5 W
Super speed	5 Gbps	4,5 W



### USB 2.0 apparaat

Overdrachtsnelheid	Gegevenssnelheid	Maximaal energieverbruik (elke poort)
Hi-Speed	480 Mbps	2,5 W
Volledige snelheid	12 Mbps	2,5 W
Lage snelheid	1,5 Mbps	2,5 W





## Universal Serial Bus (USB) (U2722DE)

Deze sectie biedt informatie over de USB-poorten op uw monitor.

 **OPMERKING: Tot 2 A op uitgaande USB-poort (poort met  batterij pictogram) met BC 1.2-ondersteunende apparaten; tot 0,9 A op de andere 3 uitgaande USB-poorten; tot 3 A op uitgaande USB-C-poort (poort met pictogram ) met 5 V/3 A ondersteunende apparaten.**

Uw monitor bevat de volgende USB-poorten:

- 2 inkomend - op de achterkant.
- 5 uitgaand - 2 onderop, 3 op de achterkant.

Laadpoort: de poorten met  batterijpictogram ondersteunen de mogelijkheid voor snel opladen als het apparaat BC 1.2 compatibel is. De uitgaande USB-C-poort met het pictogram  ondersteunt snel opladen als het apparaat 5V/3A ondersteunt.

 **OPMERKING: De USB-poorten van de monitor werken alleen als de monitor is ingeschakeld of stand-by staat. In stand-by, als de USB-kabel (A naar C of C naar C) is ingestoken, kunnen de USB-poorten normaal werken. Volg anders de OSD-instelling voor USB Charging (USB-laden), als de instelling "On in Standby Mode" (Aan bij stand-by) is, werkt USB normaal, anders is USB uitgeschakeld. Als u de monitor uit- en weer inschakelt, kan het een paar seconden duren voor de aangesloten randapparatuur de normale werking hervat.**

### Super speed USB 10 Gbps (USB 3.2 Gen2) apparaat

Overdrachtsnelheid	Gegevensnelheid	Maximaal energieverbruik (elke poort)
Super speed+	10 Gbps	4,5 W
Super speed	5 Gbps	4,5 W
Hi-Speed *	480 Mbps	2,5 W
Volledige snelheid *	12 Mbps	2,5 W

 **OPMERKING: Apparaatsnelheid als Hoge resolutie is geselecteerd.**

### USB 2.0 apparaat

Overdrachtsnelheid	Gegevensnelheid	Maximaal energieverbruik (elke poort)
Hi-Speed	480 Mbps	2,5 W
Volledige snelheid	12 Mbps	2,5 W
Lage snelheid	1,5 Mbps	2,5 W



**USB 3.2 Gen2 (10 Gbps) uitgaande poort (onderop)**

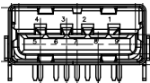

Pen nummer	Naam signaal
1	VBUS
2	D-
3	D+
4	GND
5	StdA_SSRX-
6	StdA_SSRX+
7	GND_DRAIN
8	StdA_SSTX-
9	StdA_SSTX+
Omhulsel	Afscherming

**USB 3.2 Gen2 (10 Gbps) uitgaande poort (achterop)**

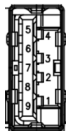

Pen nummer	Naam signaal
1	VBUS
2	D-
3	D+
4	GND
5	StdA_SSRX-
6	StdA_SSRX+
7	GND_DRAIN
8	StdA_SSTX-
9	StdA_SSTX+
Omhulsel	Afscherming

**RJ45-poort (connectorkant) (alleen U2722DE)**

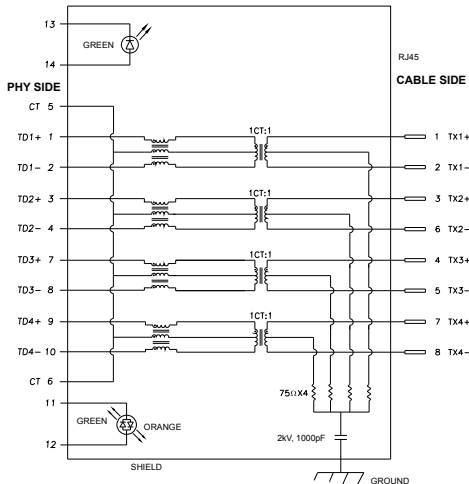

Pen	Signaal	Pen	Signaal
1	TD1 +	8	TD3 -
2	TD1 -	9	TD4 +
3	TD2 +	10	TD4 -
4	TD2 -	11	GROEN_ORANJE
5	CT	12	GROEN_ORANJE
6	CT	13	GROEN
7	TD3 +	14	GROEN



## Installatie stuurprogramma

Installeer het Realtek USB GBE Ethernet Controller-stuurprogramma voor uw systeem. Deze is beschikbaar voor downloaden op <https://www.dell.com/support> onder "Driver and download".

Netwerk (RJ45) gegevenssnelheid via USB-C maximale snelheid is 1000 Mbps.

**OPMERKING: Deze LAN port ondersteunt 1000Base-T IEEE 802.3az, Mac Adres (afgedrukt op model label) Pass-thru, Wake-on-LAN (WOL) vanuit stand-by (alleen S3) en de functie PXE Boot; deze 3 opties zijn afhankelijk van de BIOS-instelling en de versie van het besturingssysteem.**

### RJ45-connector LED-status (alleen U2722DE):

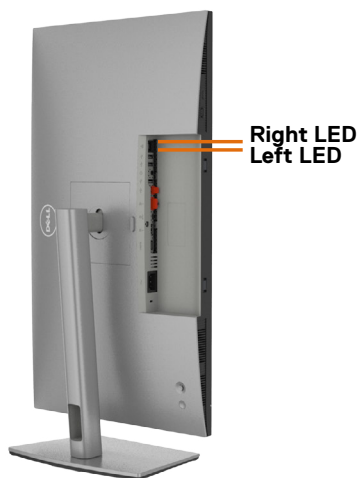

LED	Kleur	Omschrijving
Rechter LED	Oranje of groen	Snelheidsindicator: <ul style="list-style-type: none"><li>• Oranje aan - 100 0 Mbps</li><li>• Groen aan - 100 Mbps</li><li>• Uit - 10 Mbps</li></ul>
Linker LED	Groen	Koppelings-/activiteitsindicator: <ul style="list-style-type: none"><li>• Knippert - activiteit over de poort.</li><li>• Groen aan - koppeling wordt opgezet.</li><li>• Uit - Geen koppeling opgezet.</li></ul>

**OPMERKING: De RJ45-kabel wordt niet in de doos meegeleverd.**



## Plug-and-Play

U kunt de monitor in elk Plug-and-Play-compatibel systeem installeren. De monitor voorziet het computersysteem automatisch van de uitgebreide scherm informatiegegevens (EDID) met display data channel (DDC) protocollen zodat de computer zichzelf kan configureren en de monitorinstellingen optimaliseren. De meeste monitorinstallaties vinden automatisch plaats; u kunt desgewenst andere instellingen selecteren. Raadpleeg **De monitor bedienen** voor meer informatie over het veranderen van de monitorinstellingen.

## Kwaliteit en pixelbeleid LCD-monitor

Tijdens het fabricageproces van de LCD-monitor is het niet ongebruikelijk dat een of meer pixels vast raken in een onveranderende staat. Ze zijn nauwelijks zichtbaar en beïnvloeden de kwaliteit en bruikbaarheid niet. Zie voor meer informatie over het LCD Monitor Pixelbeleid de Dell support site op: <https://www.dell.com/pixelguidelines>.

## Ergonomie

**△ LET OP: Onjuist of langdurig gebruik van het toetsenbord kan letsel veroorzaken.**

**△ LET OP: Langdurig naar het monitorscherm kijken kan voor gespannen ogen zorgen.**

Houd voor uw comfort en efficiëntie de volgende richtlijnen aan bij het installeren en gebruiken van uw computerwerkstation:

- Plaats de computer zo, dat monitor en toetsenbord zich recht voor u bevinden als u werkt. Speciale planken zijn in de winkel verkrijgbaar om u te helpen bij het juist plaatsen van het toetsenbord.
- Om het risico van gespannen ogen en pijn in nek/armen/rug/schouders te voorkomen door langdurig gebruik van de monitor, adviseren we om:
  1. de afstand van het scherm tussen de 50 en 70 cm vanaf uw ogen te houden.
  2. Knipper regelmatig om uw ogen te bevochtigen of maak uw ogen nat met water na langdurig gebruik van de monitor.
  3. Neem elke twee uur een pauze van 20 minuten.
  4. Kijk tijdens die pauzes weg van de monitor en staar gedurende minstens 20 seconden naar een ver object op 7 meter afstand.
  5. Rek u af en toe uit om nek/armen/rug/schouders te ontspannen tijdens pauzes.
- Zorg ervoor dat het monitorscherm zich op ooghoogte of iets lager bevindt als u voor de monitor zit.
- Pas de helling van de monitor, het contrast en de helderheid aan.



- Pas de omgevingsverlichting aan (zoals plafondlampen, bureaulampen, en gordijnen of zonwering van nabije ramen) om spiegelingen en schitteringen op het monitorscherm te minimaliseren.
- Gebruik een stoel die de onderrug goed ondersteunt.
- Houd uw voorarmen horizontaal met de polsen in een neutrale, comfortabele stand als u toetsenbord of muis gebruikt.
- Houd altijd ruimte vrij om uw handen te laten rusten bij gebruik van toetsenbord of muis.
- Laat uw bovenarmen op natuurlijke wijze aan beide kanten rusten.
- Zorg ervoor dat uw voeten plat op de grond staan.
- Als u zit, zorg er dan voor dat het gewicht van uw benen op uw voeten rust en niet op het voorste deel van de stoel. Pas de hoogte van de stoel aan of gebruik eventueel een voetensteun om een goede houding te handhaven.
- Wissel uw werkactiviteiten af. Probeer uw werk zo te organiseren dat u niet de hele tijd hoeft te zitten en werken. Probeer regelmatig op te staan en even te lopen.
- Houd het gebied onder het bureau vrij van obstakels en kabels of netsnoeren die inbreuk kunnen maken op comfortabel zitten of die een mogelijk gevaar voor struikelen vormen.

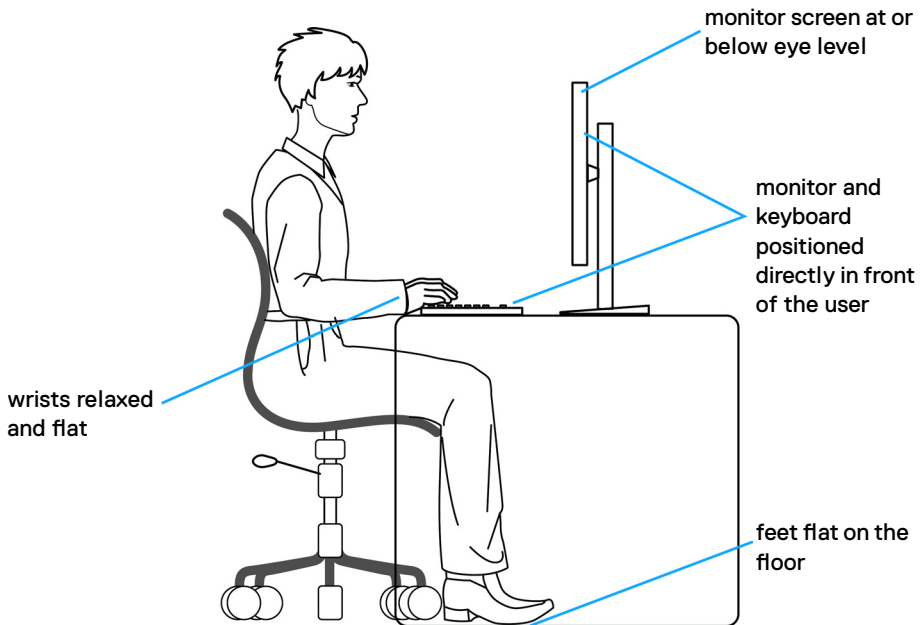



## Het scherm gebruiken en verplaatsen

Volg de onderstaande richtlijnen om ervoor te zorgen dat de monitor goed wordt behandeld tijdens het optillen of verplaatsen:

- Schakel computer en monitor uit voordat u de monitor verplaatst of optilt.
- Maak alle kabels los van de monitor.
- Plaats de monitor in de originele verpakking met het originele verpakkingsmateriaal.
- Houd de onderrand en de zijkant van de monitor stevig vast zonder veel druk uit te oefenen bij het optillen of verplaatsen van de monitor.

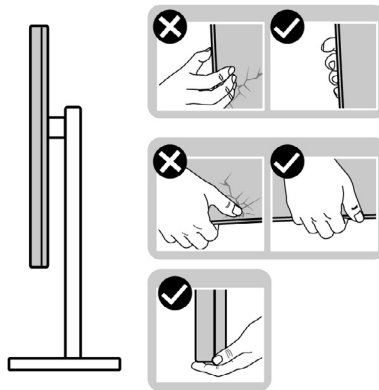

- Zorg er bij het optillen of verplaatsen van de monitor voor dat het scherm van u af wijst en druk niet op het schermgebied om krassen of andere schade te voorkomen.

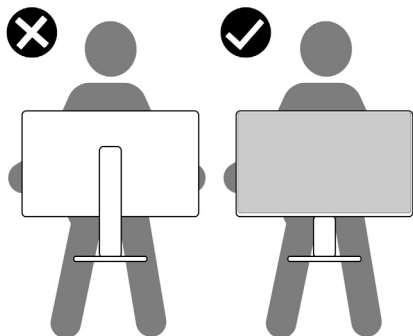

- Vermijd bij het vervoer van de monitor plotselinge schokken of trillingen.



- Draai de monitor bij het optillen of verplaatsen niet ondersteboven door de standaard of voet vast te houden. Dat kan schade aan de monitor of persoonlijk letsel veroorzaken.

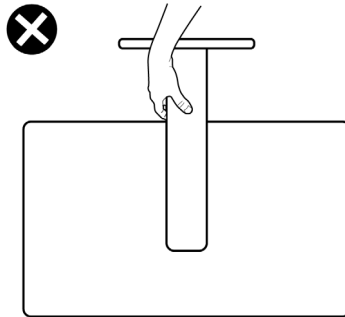

## Onderhoudsrichtlijnen

### De monitor reinigen

**⚠ WAARSCHUWING:** Trek de stekker uit het stopcontact voordat u de monitor reinigt.

**⚠ LET OP:** Lees en volg de **Veiligheidsinstructies** voordat u de monitor reinigt.



Volg de onderstaande instructies bij het uitpakken, reinigen en de omgang met de monitor:

- Bevochtig een zachte, schone doek iets met water om het anti-statische scherm te reinigen. Gebruik indien mogelijk bij het reinigen een speciale tissue of oplossing die geschikt is voor de antistatische coating. Gebruik geen benzeen, thinner, ammoniak, schurende reinigings middelen of perslucht.
- Gebruik een iets bevochtigde zachte doek om de monitor te reinigen. Vermijd het gebruik van schoonmaakmiddelen omdat sommige daarvan een melkachtige film op de monitor achterlaten.
- Als u bij het uitpakken van de monitor wit poeder aantreft, veeg dat dan af met een doek.
- Ga voorzichtig om met de monitor omdat een donkergekleurde monitor kan krassen en witte krassen beter zichtbaar zijn dan op een lichter gekleurde monitor.
- Gebruik voor het behoud van de beste beeldkwaliteit van de monitor een dynamisch wisselende screensaver en schakel de monitor uit als deze niet in gebruik is.



# De monitor instellen

## De standaard aansluiten

-  **OPMERKING:** De standaard en voet zijn losgekoppeld als de monitor vanaf de fabriek wordt verzonden.
-  **OPMERKING:** De volgende instructies zijn uitsluitend van toepassing op de met de monitor geleverde standaard. Als u een standaard aansluit die u uit een andere bron hebt aangeschaft, volg dan de aanwijzingen die met de standaard zijn meegeleverd.

### De monitorstandaard bevestigen:

1. Open de voorste klep van de doos om de standaard en voet er uit te halen.

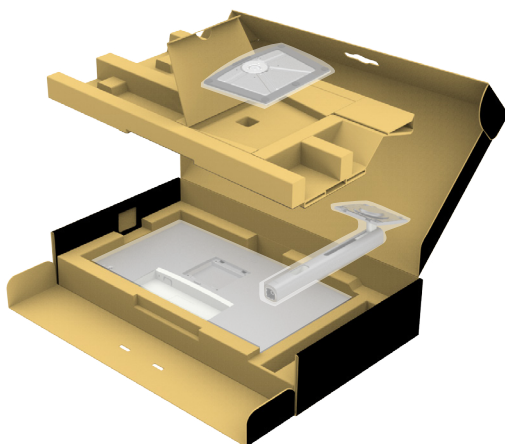

2. Lijn ze uit en plaats de standaard op de voet.
3. Open de schroefgreep onderop de voet en draai deze rechtsonder om de standaard vast te zetten.



4. Sluit de schroefgreep.

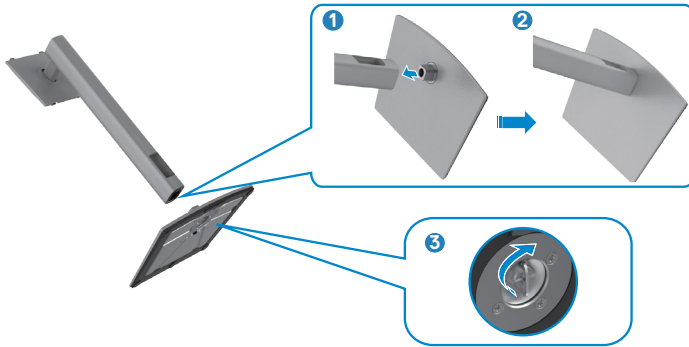

5. Open de beschermkap op de monitor om de VESA-sleuf te bereiken.

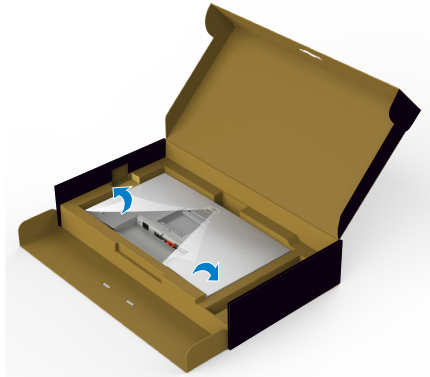

6. Schuif de tabs op de standaard in de sleuven op de achterkant van het scherm en breng de standaard omlaag zodat deze op zijn plaats klikt.

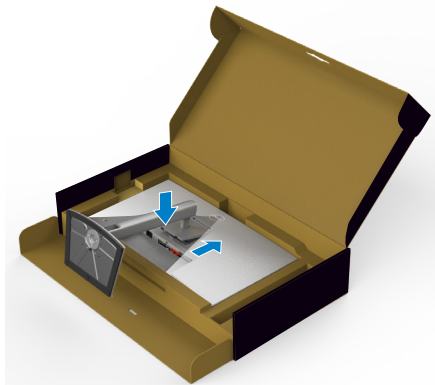

7. Houd de standaard vast en til de monitor op, en plaats deze vervolgens op een vlak oppervlak.



**OPMERKING:** Houd de standaard stevig vast als u de monitor optilt om eventuele schade te voorkomen.

8. Haal de beschermhoes van de monitor.

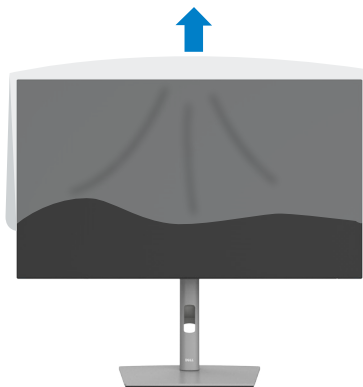

## Het verticale kantelverlengstuk gebruiken

**OPMERKING:** De volgende instructies zijn uitsluitend van toepassing op de met de monitor geleverde standaard. Als u een standaard aansluit die u uit een andere bron hebt aangeschaft, volg dan de aanwijzingen die met de standaard zijn meegeleverd.

### Het verticale kantelverlengstuk

Als de standaard aan de monitor is bevestigd, kunt u de monitor kantelen voor de prettigste kijkhoek.

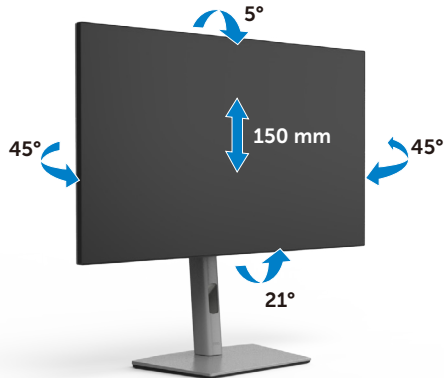

**OPMERKING:** De standaard is losgekoppeld als de monitor vanaf de fabriek wordt verzonden.

### Het scherm draaien

Voordat u het scherm draait, moet u het verticaal omhoog trekken tot de bovenkant van de standaard en daarna het scherm achterover kantelen tot het maximum om te voorkomen dat de onderrand van het scherm wordt geraakt.



 **OPMERKING:** Om de scherminstelling op uw Dell-computer te wisselen tussen liggend en staand bij het roteren van het scherm, moet u het nieuwste grafische stuurprogramma downloaden en installeren. Ga daarvoor naar <https://www.dell.com/support/drivers> en zoek naar het juiste stuurprogramma.

 **OPMERKING:** Als u het scherm in staande stand gebruikt, kunt u vermindering van de prestaties ervaren bij het gebruik van grafisch intensieve toepassingen zoals 3D-gaming.

## De beeldscherminstellingen op de computer instellen na rotatie

Nadat u het scherm hebt geroteerd, rondt u de volgende procedure af om de beeldscherminstellingen op de computer in te stellen.

 **OPMERKING:** Als u de monitor met een andere dan een Dell-computer gebruikt, ga dan naar de website van de fabrikant van de grafische kaart of de website van de computerfabrikant voor informatie over het roteren van de inhoud van het scherm.

### De Beeldscherminstellingen configureren:

1. Rechtsklik op het **Desktop (Bureaublad)** en klik op **Properties (Eigenschappen)**.
2. Selecteer het tabblad **Settings (Instellingen)** en klik op **Advanced (Geavanceerd)**.
3. Als u een grafische kaart van AMD hebt, selecteer dan het tabblad **Rotation (Rotatie)** en stel de gewenste stand in.
4. Als u een grafische kaart van **nVidia** hebt, klikt u op het tabblad **nVidia**, selecteer in de linkerkolom **NVRotate** en vervolgens de gewenste stand.
5. Als u een grafische kaart van Intel® hebt, selecteert u het tabblad Intel graphics, klik op **Graphic Properties (Grafische eigenschappen)**, selecteer het tabblad **Rotation (Rotatie)** en stel de gewenste stand in.

 **OPMERKING:** Als u de optie voor rotatie niet ziet of als deze niet goed werkt, ga dan naar <https://www.dell.com/support> en download het nieuwste stuurprogramma voor de grafische kaart.



## De kabels ordenen



Nadat alle benodigde kabels met de monitor en computer zijn verbonden (zie [De monitor aansluiten](#) voor het aansluiten van de kabels) organiseert u alle kabels zoals hierboven is afgebeeld.

Als de kabel te kort is om de pc te bereiken, kunt u rechtstreeks verbinding met de pc maken zonder door de sleuf op de monitorstandaard te routeren.





## De monitor aansluiten

 **WAARSCHUWING:** Volg de [Veiligheidsinstructies](#) voordat u een van de procedures in dit deel uitvoert.

### Om de monitor met de computer te verbinden:

1. Schakel de computer uit.
2. Sluit de DisplayPort- of USB-kabel aan, en de USB-C-kabel van de monitor naar de computer.
3. Schakel de monitor in.
4. Selecteer in het OSD-menu de juiste invoerbron en schakel vervolgens de computer in.

 **OPMERKING:** U2722D/U2722DX/U2722DE De standaardinstelling is DisplayPort 1.4. Mogelijk geeft een DisplayPort 1.1 grafische kaart niet normaal weer. Raadpleeg "[Productspecifieke problemen: geen beeld bij het gebruik van de DP-verbinding met de pc](#)" om de standaardinstelling te veranderen.



## U2722D/U2722DX

### De HDMI-kabel aansluiten (U2722DX (Inbox) / U2722D (Optioneel))



### De DP-kabel aansluiten



### De monitor aansluiten voor de functie DP Multi-Stream Transport (MST)

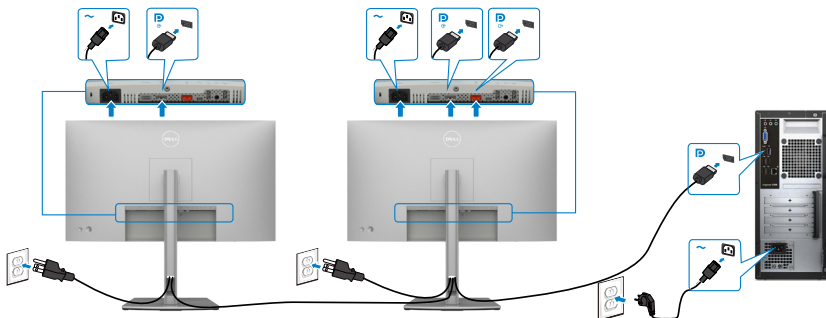

- OPMERKING:** Ondersteunt de optie DP MST. Om deze optie te kunnen gebruiken, moet de grafische kaart in uw pc minimaal zijn gecertificeerd voor DP1.2 met de optie MST.
- OPMERKING:** Verwijder de rubber plug als u de DP uit-connector gebruikt.

### De USB-C-kabel aansluiten (A naar C)

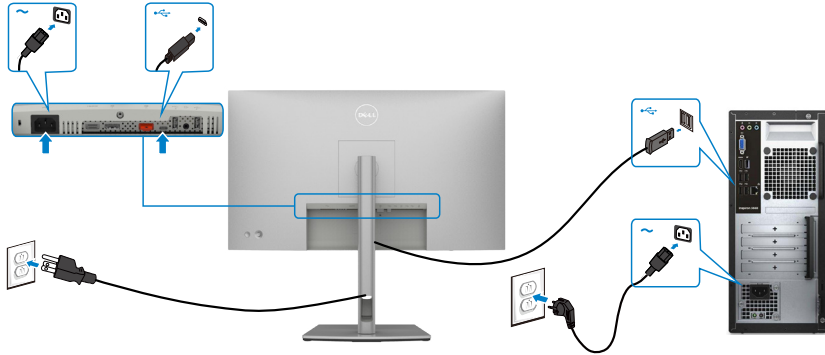

- OPMERKING:** Over deze verbinding is alleen gegevensoverdracht mogelijk, geen video. Voor weergave hebt u een andere videoverbinding nodig.

### De USB-C-kabel aansluiten (C naar C) (optioneel)



- OPMERKING:** De verbinding is alleen inkomend, zonder video. Voor weergave hebt u een andere videoverbinding nodig.



# U2722DE

## De HDMI-kabel aansluiten (optioneel)



## De DP-kabel aansluiten



## De monitor aansluiten voor de functie DP Multi-Stream Transport (MST)

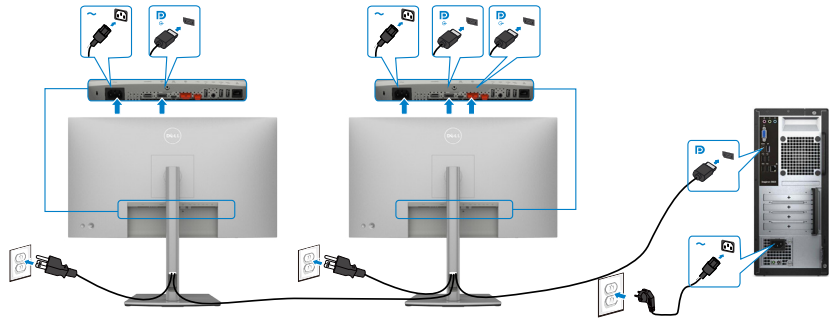

**OPMERKING:** Ondersteunt de optie DP MST. Om deze optie te kunnen gebruiken, moet de grafische kaart in uw pc minimaal zijn gecertificeerd voor DP1.2 met de optie MST.

**OPMERKING:** Verwijder de rubber plug als u de DP uit-connector gebruikt.

### De USB-C-kabel aansluiten (A naar C)

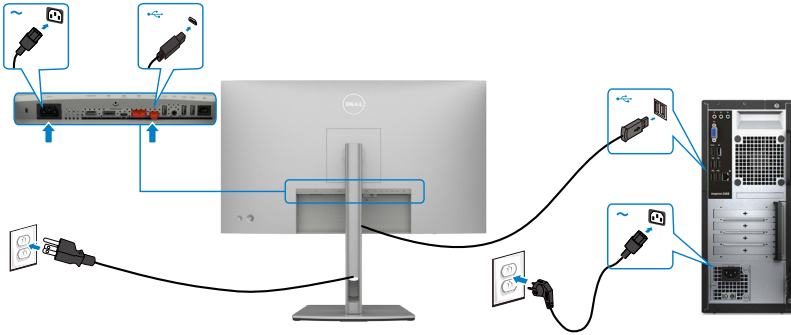

**OPMERKING:** Over deze verbinding is alleen gegevensoverdracht mogelijk, geen video. Voor weergave hebt u een andere videoverbinding nodig.

### De USB-C-kabel aansluiten (C naar C)

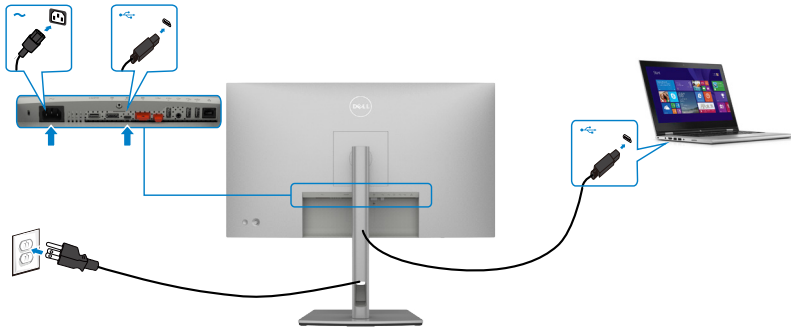

De USB-C-poort op de monitor:

- Kan alternatief worden gebruikt als USB-C of DisplayPort 1.4.
- Ondersteunt USB Power Delivery (PD), met profielen tot 90 W.

**OPMERKING:** Ongeacht het gewenste/feitelijk gebruikte vermogen van uw laptop, of het resterende vermogen in de accu, is de monitor Dell U2722DE ontworpen om energie tot 90 W aan de laptop te leveren.



Nominaal vermogen (voor laptops met USB-C met energietoevoer)	Maximaal laadvermogen
45 W	45 W
65 W	65 W
90 W	90 W
130 W	Niet ondersteund

## De monitor aansluiten voor de functie USB-C Multi-Stream Transport (MST)

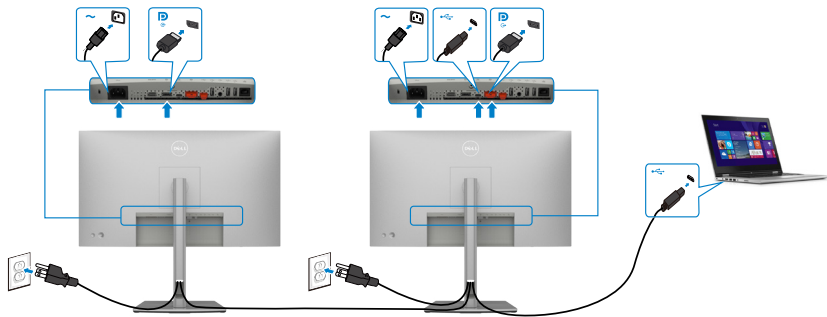

**OPMERKING:** Het maximale aantal ondersteunde U2722DE's via MST is afhankelijk van de bandbreedte van de USB-C-bron. Raadpleeg [“Productspecifieke problemen: geen beeld bij het gebruik van USB-C MST”](#).

**OPMERKING:** Verwijder de rubber plug als u de DP uit-connector gebruikt.

## De monitor aansluiten met een RJ45-kabel (optioneel)

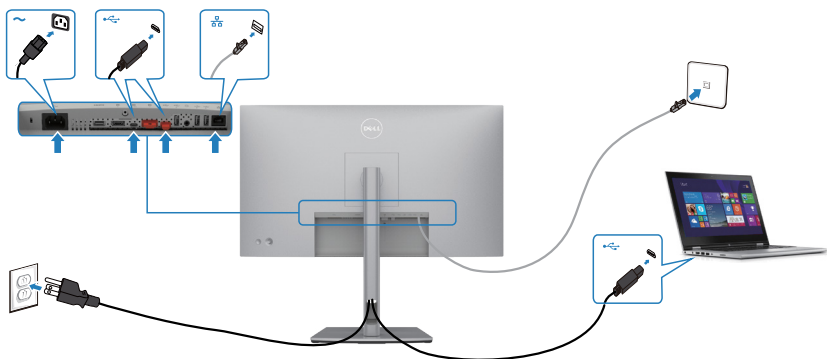

# Dell Power Button Sync (DPBS) (alleen U2722DE)

- De monitor U2722DE is ontworpen met de optie Dell Power Button Sync (DPBS) zodat u de pc met de aan/uit-knop van de monitor in en uit kunt schakelen. Deze optie is compatibel met het Dell OptiPlex 7090/3090 Ultra-platform, en wordt uitsluitend ondersteund via de USB-C interface.

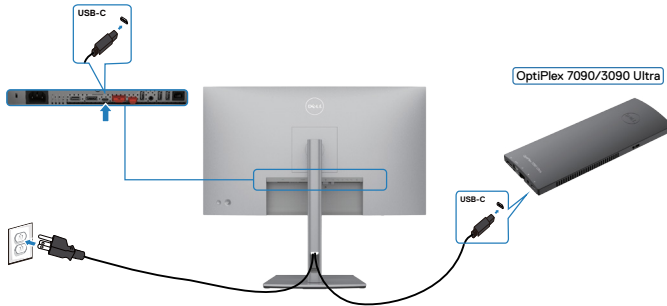

- Om ervoor te zorgen dat de functie DPBS de eerste keer werkt, moet u eerst het volgende doen voor het Dell OptiPlex 7090/3090 Ultra-platform in het **Control Panel (Configuratiescherm)**.

**OPMERKING: DPBS ondersteunt alleen de poort met het pictogram  90W.**

Ga naar het **Control Panel (Configuratiescherm)**.

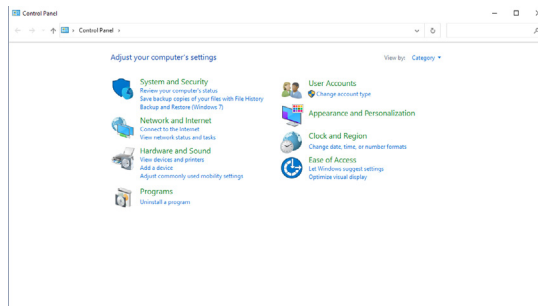

Selecteer **Hardware and Sound (Hardware en geluiden)** en vervolgens **Power Options (Energiebeheer)**.

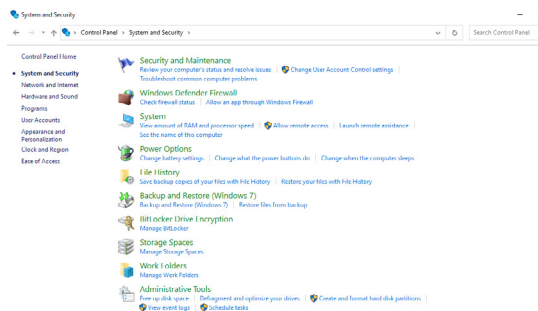

## Ga naar **System Settings (Systeeminstellingen)**.

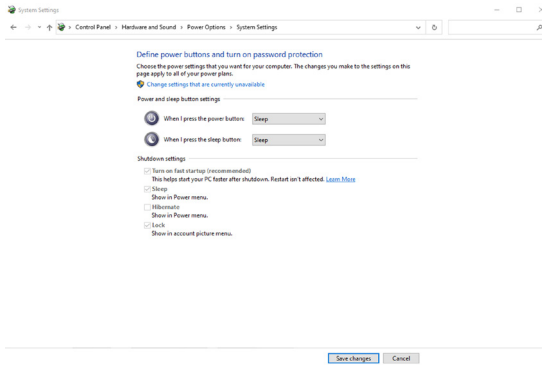

In het vervolgkeuzemenu **When I press the power button (Actie als ik op de aan/uit-knop druk)** staan een paar opties waaruit u kunt kiezen, namelijk **Do nothing (Geen actie ondernemen)/Sleep (Slapstand)/Hibernate (Sluimerstand)/Shut down (Afsluiten)**, en u kunt **Sleep (Slapstand)/Hibernate (Sluimerstand)/Shut down (Afsluiten)** selecteren).

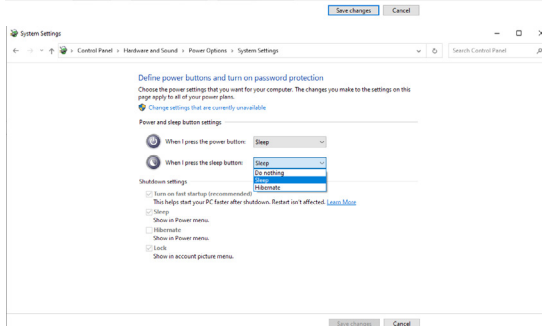
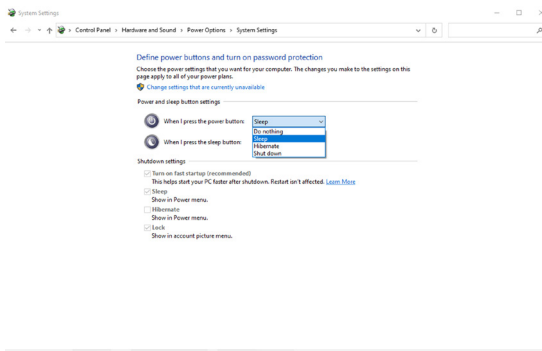

**OPMERKING:** Selecteer niet **Do nothing (Geen actie ondernemen)**, anders kan de aan/uit-knop van de monitor niet synchroniseren met de stroomstatus van de pc.





## De monitor voor het eerst voor DPBS aansluiten

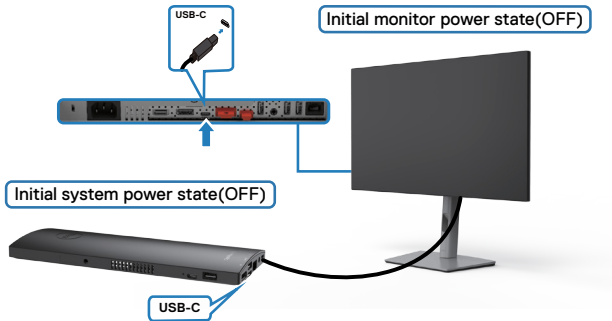

Ga als volgt te werk om de functie DPBS voor het eerst in te stellen:

1. Zorg ervoor dat zowel pc als monitor zijn uitgeschakeld.
2. Sluit de USB-C-kabel aan tussen pc en monitor.
3. Druk op de aan/uit-knop van de monitor om de monitor in te schakelen.
4. Zowel monitor als pc gaan even aan. Wacht even (circa 6 seconden) waarna zowel pc als monitor uitschakelen.
5. Druk op de aan/uit-knop van de monitor of de pc, waarna zowel de pc als de monitor inschakelen. De energietoestand van de pc is synchroon met de aan/uit-knop van de monitor.

**OPMERKING:** Als monitor en pc beide de eerste keer zijn uitgeschakeld, adviseren we om eerst de monitor in te schakelen, en daarna de USB-C-kabel aan te sluiten tussen pc en monitor.

**OPMERKING:** U kunt het OptiPlex 7090/3090 Ultra-platform voeden via de aansluiting van de gelijkstroomadapter. U kunt ook het OptiPlex 7090/3090 Ultra-platform voeden met de USB-C-kabel van de monitor via Power Delivery (PD); stel USB-C Charging (USB-C laden) Aan in de modus Uit.



## De functie DPBS gebruiken

Als u de aan/uit-knop van de monitor of de pc indrukt, is de staat van monitor/pc als volgt:

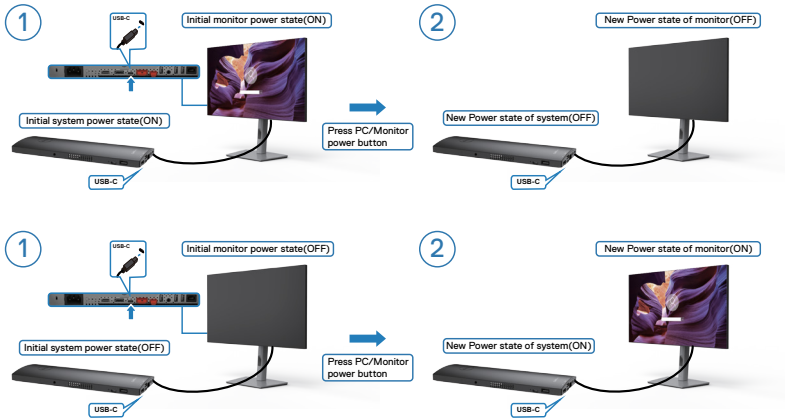

Als de energietoestand van monitor en pc beide AAN zijn, terwijl u de **press and hold 4 seconds on monitor power button (aan/uit-knop van de monitor 4 seconden ingedrukt houdt)**, verschijnt de vraag op het scherm of u de pc wilt uitschakelen.

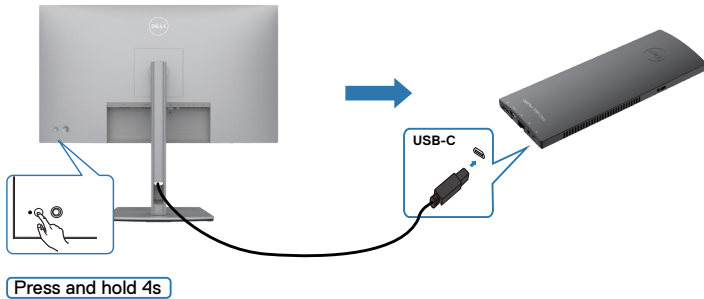

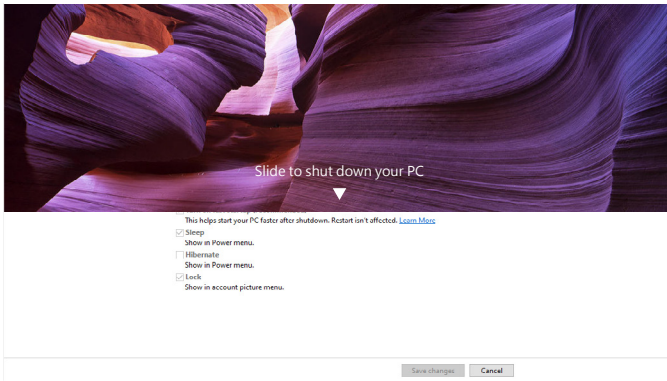

Als de energiestaat van monitor en pc beide AAN zijn, terwijl u de **you press and hold 10 seconds on monitor power button (aan/uit-knop van de monitor 10 seconden ingedrukt houdt)**, schakelt de pc uit.

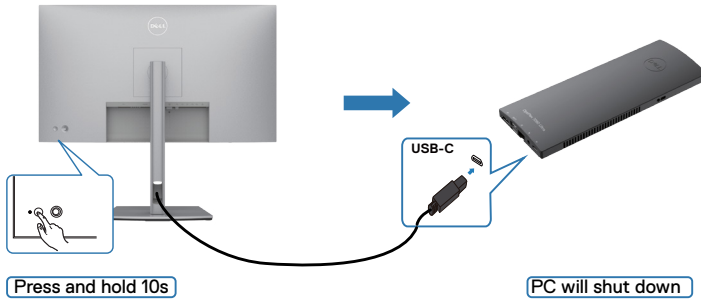

## De monitor aansluiten voor de functie USB-C Multi-Stream Transport (MST)

Een pc is aanvankelijk in de staat UIT verbonden met twee monitoren, en de energietoestand van de pc loopt synchroon met de aan/uit-knop van Monitor 1. Als u op de aan/uit-knop van Monitor 1 of de pc drukt, schakelen zowel Monitor 1 als de pc in. Intussen blijft Monitor 2 uit. U moet de aan/uit-knop van Monitor 2 handmatig indrukken om deze in te schakelen.

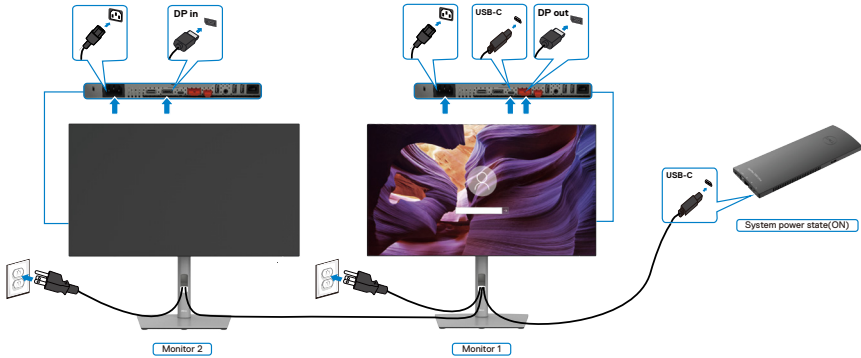

Op dezelfde wijze is een pc aanvankelijk in de staat UIT verbonden met twee monitoren, en de energietoestand van de pc loopt synchroon met de aan/uit-knop van Monitor 1. Als u op de aan/uit-knop van Monitor 1 of de pc drukt, schakelen zowel Monitor 1 als de pc uit. Intussen is Monitor 2 in de modus stand-by. U moet de aan/uit-knop van Monitor 2 handmatig indrukken om deze uit te schakelen.

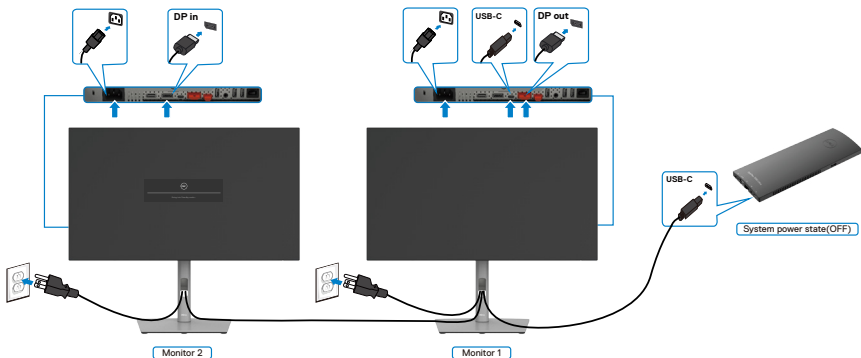

## De monitor aansluiten voor USB-C

Het Dell OptiPlex 7090 Ultra-platform heeft twee USB-C-poorten, zodat de energietoestand van zowel Monitor 1 als Monitor 2 kunnen synchroniseren met de pc.

Terwijl de pc en twee monitoren aanvankelijk in de staat AAN staan, schakelt u met een druk op de aan/uit-knop van Monitor 1 of Monitor 2 de pc, Monitor 1 en Monitor 2 uit.

**OPMERKING: DPBS ondersteunt alleen de poort met het pictogram  .**

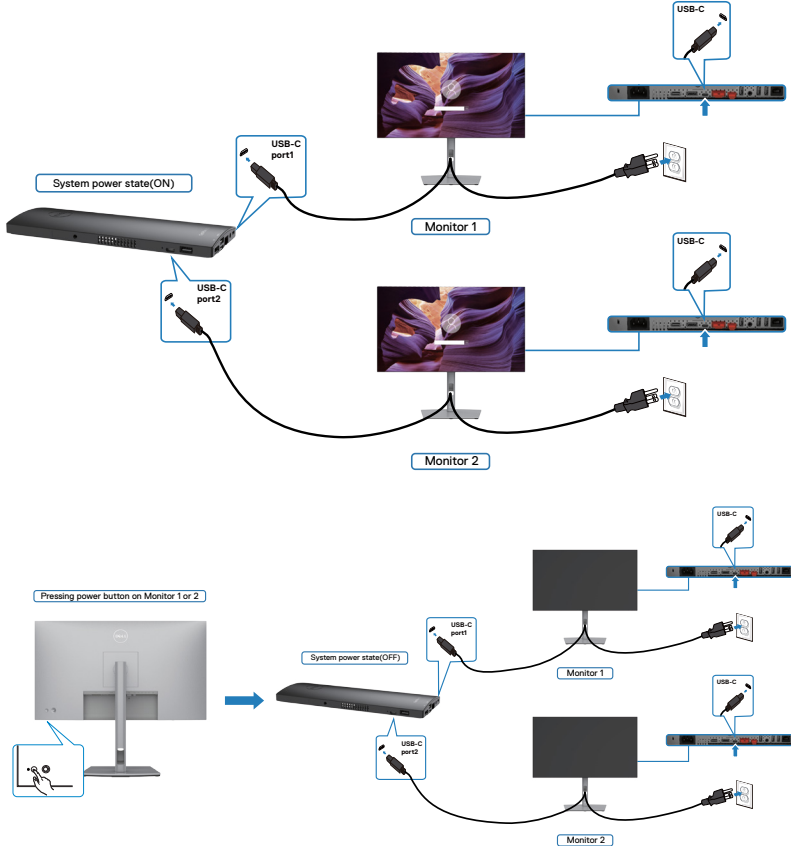

Zet **USB-C Charging (USB-C laden)** op Aan in de modus Uit. Terwijl de pc en twee monitoren aanvankelijk in de staat UIT staan, schakelt u met een druk op de aan/uit-knop van Monitor 1 of Monitor 2 de pc, Monitor 2 en Monitor 2 AAN.

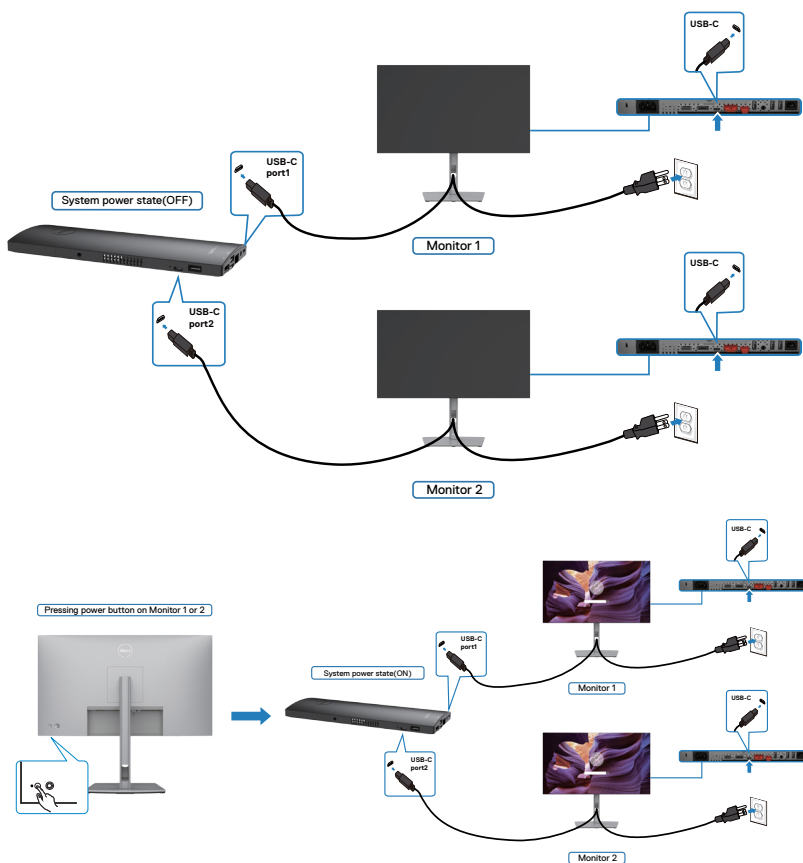

## De monitor beveiligen met het Kensington-slot (optioneel)

De sleuf voor het beveiligingsslot bevindt zich onderop de monitor. (Zie [Sleuf voor beveiligingsslot](#))

Zie voor meer informatie over het gebruik van het Kensington-slot (apart leverbaar) de met het slot meegeleverde documentatie.

Zet de monitor vast op een tafel met het Kensington beveiligingsslot.

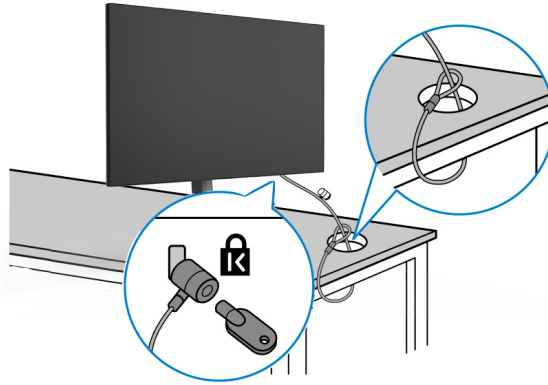

**OPMERKING:** De afbeelding dient uitsluitend ter illustratie. Het slot kan er anders uitzien.



## De monitorstandaard verwijderen

**⚠ LET OP:** Om krassen op het LCD-scherm te voorkomen tijdens het verwijderen van de standaard, moet u ervoor zorgen dat de monitor op een zacht, schoon oppervlak is geplaatst.

**📌 OPMERKING:** De volgende instructies zijn uitsluitend van toepassing op de met de monitor geleverde standaard. Als u een standaard aansluit die u uit een andere bron hebt aangeschaft, volg dan de aanwijzingen die met de standaard zijn meegeleverd.

### De standaard verwijderen:

1. Plaats de monitor op een zachte doek of kussen.
2. Houd de standaardontgrendelknop ingedrukt.
3. Til de standaard op en weg van de monitor.

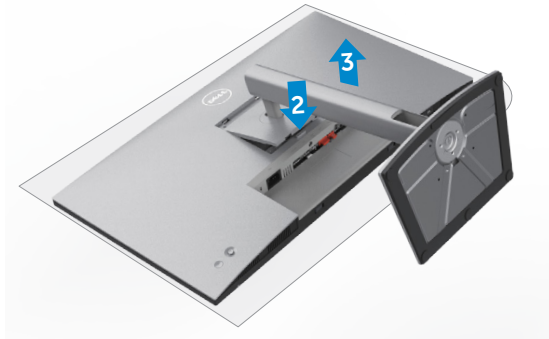



## Muurmontage (optioneel)

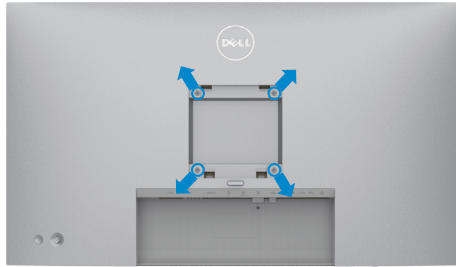

**OPMERKING: Gebruik bouten M4 x 10 mm om de monitor te bevestigen op de set voor muurmontage.**

Raadpleeg de instructies die met de VESA-compatibele set voor muurmontage zijn meegeleverd.

1. Plaats de monitor op een zachte doek of kussen op een stabiele, vlakke tafel.
2. Verwijder de standaard.
3. Gebruik een kruiskopschroevendraaier om de vier schroeven te verwijderen waarmee de plastic kap vast zit.
4. Bevestig de muurbeugel van de muurmontageset op de monitor.
5. Bevestig de monitor tegen de muur zoals aangegeven in de documentatie die is meegeleverd met de set voor muurmontage.

**OPMERKING: Uitsluitend voor gebruik met UL of CSA of GS muurbevestigingsbeugel met een minimum belastingcapaciteit van 17,52 kg (U2722D/U2722DX)/19,12 kg (U2722DE).**



# De monitor bedienen

## De monitor inschakelen

Druk op de knop  om de monitor in te schakelen.



## De joystick-bediening gebruiken





Gebruik de joystick-bediening op de achterkant van de monitor om OSD-aanpassingen te maken

als volgt:

1. Druk op de joystick om de OSD Menu Launcher te openen.
2. Verplaats de joystick omhoog/omlaag/naar links/naar rechts om tussen de OSD menuopties te wisselen.



## Joystickfuncties

Functie	Omschrijving
	Druk op de joystick om de OSD Menu Launcher te openen.
	Voor navigatie naar links en rechts.
	Voor navigatie omhoog en omlaag.

## De Menu Launcher gebruiken

Druk op de joystick om de OSD Menu Launcher te openen.

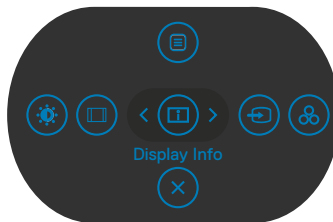

**Menu Launcher**

- Druk de joystick **Up (omhoog)** om het **Main Menu (hoofdmenu)** te openen.
- Druk de joystick naar **Left (links)** of **Right (rechts)** om de gewenste **Shortcut Keys (sneltoetsen)** te selecteren.
- Druk de joystick **Down (omlaag)** om het menu te **Exit (sluiten)**.



## Details Menu Launcher

De volgende tabel beschrijft de pictogrammen van de Menu Launcher:





Pictogram Menu Launcher	Omschrijving
 <b>Main Menu</b> (Hoofdmenu)	Opent het On-Screen Display (OSD). Zie <a href="#">Het hoofdmenu gebruiken</a>
 <b>Display Info</b> (Beeldscherminfo) (Sneltoets 1)	Toont de huidige status van de monitor.
 <b>Input Source</b> (Invoerbron) (Sneltoets 2)	Bepaalt de <b>Input Source (invoerbron)</b> .
 <b>Preset Modes (Vooraf ingestelde modi)</b> (Sneltoets 3)	Hiermee kunt u kiezen uit een reeks <b>Preset color modes (vooraf ingestelde kleurmodi)</b> .
 <b>Brightness (Helderheid)/ Contrast (Contrast)</b> (Sneltoets 4)	Om de instelschuiven voor <b>Brightness (Helderheid)/ Contrast</b> direct te bereiken.
 <b>Aspect Ratio</b> (Beeldverhouding) (Sneltoets 5)	Stelt de beeldverhouding van het scherm in.
 <b>Exit (Afsluiten)</b>	Sluit het OSD hoofdmenu.

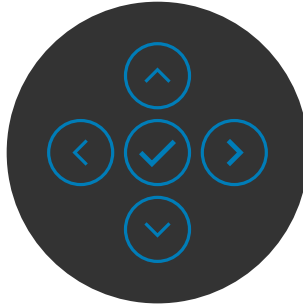

## Knop op voorpaneel



Gebruik de knoppen op de voorkant van de monitor om de beeldinstellingen aan te passen.



Voorpaneel	Omschrijving
1   Up (Omhoog) Down (Omlaag)	Gebruik de knoppen <b>Up (Omhoog)</b> (vergroten) en <b>Down (Omlaag)</b> (verminderen) om items in het OSD-menu in te stellen.
2  Previous (Vorige)	Gebruik de knop <b>Previous (Vorige)</b> om terug te keren naar het vorige menu.
3  Next (Volgende)	Gebruik de knop <b>Next (Volgende)</b> om de keuze te bevestigen.
4  Tick (Vinkje)	Gebruik de knop <b>Tick (Vinkje)</b> om de keuze te bevestigen.



# Het hoofdmenu gebruiken

Pictogram	Menu en submenu's	Omschrijving
	<b>Brightness (Helderheid)/ Contrast</b>	<p>Activeert de instellingen voor <b>Brightness (Helderheid)/Contrast</b>.</p>  
	<b>Brightness (Helderheid)</b>	<p>Past de luminantie van de schermverlichting aan (bereik: 0 - 100). Verplaats de joystick <b>Up (omhoog)</b> om de helderheid te vergroten. Verplaats de joystick <b>Down (omlaag)</b> om de helderheid te beperken.</p>
	<b>Contrast</b>	<p>Stel eerst de <b>Brightness (Helderheid)</b> in en daarna alleen het <b>Contrast</b> als verdere afstelling nodig is. Verplaats de joystick <b>Up (omhoog)</b> om het contrast te versterken of <b>Down (omlaag)</b> om het contrast te verminderen (tussen 0 en 100). 0 - 100). De functie <b>Contrast</b> stelt het verschil in tussen donker en licht op het monitorscherm.</p>



## Pictogram Menu en submenu's

## Omschrijving



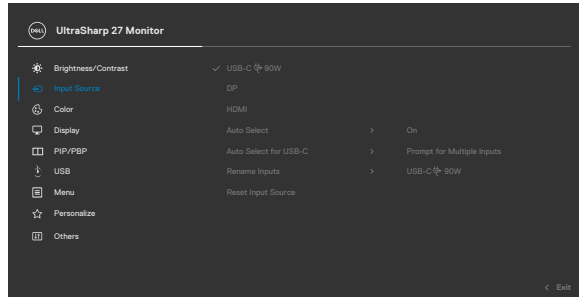

### Input Source (Invoerbron)

Selecteert tussen verschillende video-ingangen die met uw monitor zijn verbonden.



### USB-C 90W (alleen U2722DE)

Selecteer **USB-C  90W** invoer als u de **USB-C ** connector gebruikt. Druk op de joystick-knop om de selectie te bevestigen.

### DP

Selecteer de ingang **DP** als u de **DP (DisplayPort)** connector gebruikt. Druk op de joystick-knop om de selectie te bevestigen.

### HDMI

Selecteer de ingang **HDMI** als u de **HDMI**-connector gebruikt. Druk op de joystick-knop om de selectie te bevestigen.

### Auto Select (Automatisch selecteren)

Hiermee kunt u naar beschikbare invoerbronnen zoeken. Druk op  om deze functie te selecteren.

### Auto Select voor USB-C (alleen U2722DE)

Druk op  om deze functies te selecteren:

- ♦ **Prompt for Multiple Inputs (Vragen bij meerdere ingangen):** Toont altijd het bericht Switch to USB-C Video Input (Wissel naar USB-C video-ingang) zodat de gebruiker al dan niet wisselen kan kiezen.
- ♦ **Yes (Ja):** De monitor gaat altijd naar USB-C video zonder hierom te vragen als USB-C is aangesloten.
- ♦ **No (Nee):** De monitor wisselt NIET automatisch naar USB-C video van een andere beschikbare ingang.



Pictogram	Menu en submenu's	Omschrijving
	<b>Rename Inputs (Ingangen hernoemen)</b>	Hiermee kunt u <b>Rename Inputs (ingangen hernoemen)</b> .
	<b>Reset Input Source (Invoerbron opnieuw instellen)</b>	Stelt alle instellingen in het menu <b>Input Source (Invoerbron)</b> in op de fabrieksinstellingen. Druk op  om deze functie te selecteren.



## Color (Kleur)

Past de kleurinstelmodus aan.

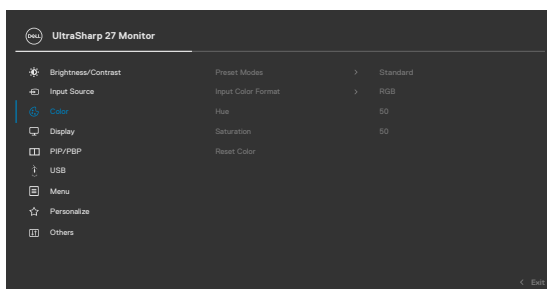

## Preset Modes (Vooraf ingestelde modi)

Als u Preset Modes (Vooraf ingestelde modi) selecteert, kunt u in de lijst kiezen uit **Standard (Standaard)**, **Movie (Film)**, **Game (Spel)**, **Color Temp. (Kleurtemperatuur)**, **Color Space (Kleurenruimte)** of **Custom Color (Aangepaste kleuren)**.

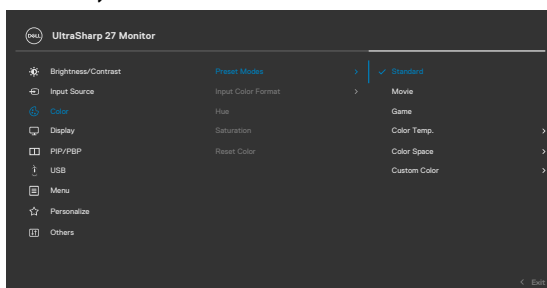



- ♦ **Standard (Standaard):** Standaard kleurinstelling, deze monitor gebruikt een scherm met weinig blauw licht, en is door TÜV gecertificeerd voor het beperken van de afgifte van blauw licht en voor het scheppen van een meer ontspannen en minder stimulerend beeld tijdens het lezen van materiaal op het scherm.
  - ♦ **Movie (Film):** ideaal voor films.
  - ♦ **Game (Spel):** ideaal voor de meeste gaming-toepassingen.
  - ♦ **Color Temp. (Kleurtemperatuur):** Het scherm oogt warmer met een rood/gele tint met de schuif ingesteld op 5.000 K of koeler met een blauwe tint met de schuif ingesteld op 10.000 K.
  - ♦ **Color Space (Kleurenruimte):** Hiermee kan de gebruiker de kleurenruimte instellen: **sRGB, Rec. 709, DCI-P3**.
  - ♦ **Custom Color (aangepaste kleur):** Hiermee kunt u de kleurinstellingen handmatig aanpassen. Druk op de joystickknoppen links en rechts om de waarden voor rood, groen en blauw aan te passen en uw eigen vooraf ingestelde kleurenmodus te maken.
- 



## Pictogram Menu en submenu's

## Omschrijving

### Input Color Format (Indeling invoerkleuren)

Hiermee kunt u de video-invoermodus instellen op:

- **RGB:** Selecteer deze optie als de monitor is aangesloten op een computer of een mediaspeler die RGB-uitvoer ondersteunt.
- **YCbCr:** Selecteer deze optie als de mediaspeler alleen YCbCr-uitvoer ondersteunt.

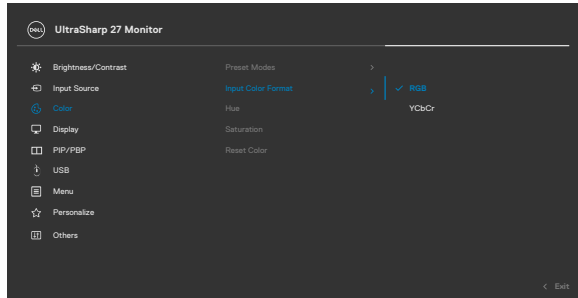

### Hue (Tint)

Gebruik de joystick **Up (omhoog)** of **Down (omlaag)** om de **Hue (tint)** aan te passen van 0 tot 100.

**OPMERKING:** Instelling van Hue (tint) is alleen beschikbaar voor de modus **Movie (Film)** en de modus **Game (Spel)**.

### Saturation (Verzadiging)

Gebruik de joystick **Up (omhoog)** of **Down (omlaag)** om de **Saturation (verzadiging)** aan te passen van 0 tot 100.

**OPMERKING:** Instelling van de verzadiging is alleen beschikbaar voor de modus **Movie (Film)** en de modus **Game (Spel)**.

### Reset Color (Kleuren resetten)

Zet de kleurinstellingen van de monitor terug naar de fabrieksinstellingen.

Druk op  om deze functie te selecteren.



**Pictogram Menu en submenu's**

**Omschrijving**



**Display (Scherm)** Gebruik het menu **Display (Weergave)** om het beeld aan te passen.

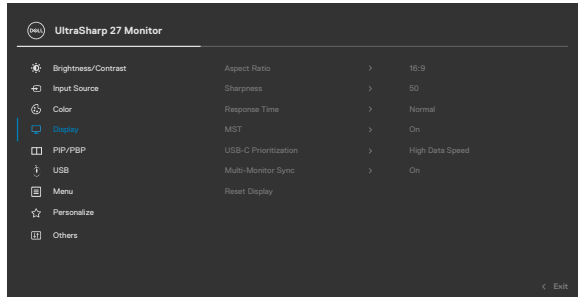

**Aspect Ratio (Beeldverhouding)**

Stel de beeldverhouding in op **Wide 16:9, Auto Resize (Automatisch aanpassen), 4:3, 1:1**.

**Sharpness (Scherpte)**

Laat het beeld er scherper of zachter uitzien. Verplaats de joystick omhoog en omlaag om de scherpte in te stellen tussen 0 en 100.

**Response Time (Reactietijd)**

Hiermee stelt u de **Response Time (Reactietijd)** in op **Normal (Normaal)** of **Fast (Snel)**.

**MST**

DP Multi Stream Transport. Stel in op **ON (AAN)** om MST (DP out) in te schakelen, stel in op **OFF (UIT)** om de functie MST uit te schakelen.

**OPMERKING:** Als de inkomende DP/USB-C-kabel en de uitgaande DP-kabel is aangesloten, schakelt de monitor automatisch MST = ON, deze actie wordt alleen eenmaal uitgevoerd na het herstellen van fabrieksinstellingen of een schermreset. Raadpleeg "[De monitor aansluiten voor de functie DP Multi-Stream Transport \(MST\)](#)".

**USB-C Prioritization (USB-C prioriteit) (alleen U2722DE)**

Hiermee kunt u de prioriteit instellen voor gegevensoverdracht met een hoge resolutie (High Resolution) of hoge snelheid (High Data Speed) bij het gebruik van de USB-C-poort/DisplayPort.



**Pictogram Menu en submenu's**

**Omschrijving**

**Multi-Monitor Sync (Synchroniseren van meerdere monitoren)**

Multi-Monitor Sync maakt mogelijk om meerdere monitoren serieel te schakelen via de DisplayPort om een vooraf gedefinieerde groep OSD-instellingen op de achtergrond te synchroniseren.

In het Display Menu wordt een OSD-optie gemaakt, "**Multi-Monitor Sync (Synchroniseren van meerdere monitoren)**", zodat de gebruiker synchroniseren in of uit kan schakelen.

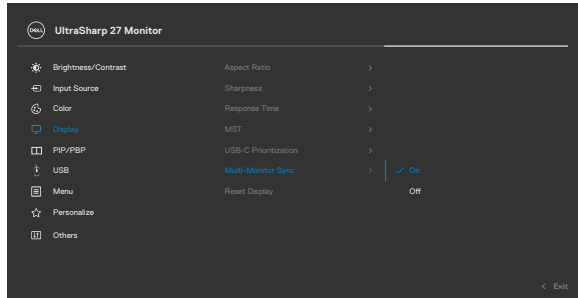

**Reset Display (Beeldscherm resetten)**

Stelt alle instellingen in het menu **Display (Beeldscherm)** in op de fabrieksinstellingen.

Druk op  om deze functie te selecteren.



**Pictogram Menu en submenu's**

**Omschrijving**



**PIP/PBP**

Deze functie opent een venster waarin een beeld van een andere invoerbron wordt weergegeven.

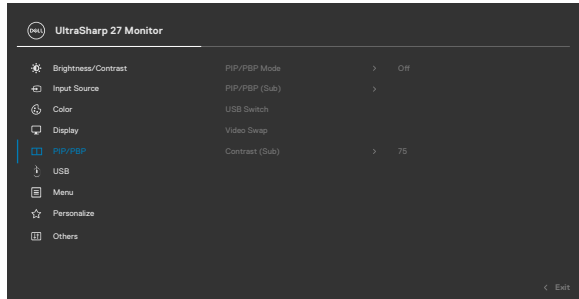

Hoofdvenster	Subvenster	
	USB-C	DP
USB-C	✓	✓
DP	✓	✓

**OPMERKING:** De beelden onder PBP worden in het midden van het scherm weergegeven, niet op het volledige scherm.



## Pictogram Menu en submenu's

## Omschrijving

### PIP/PBP Mode (Modus PIP/ PBP)

Stelt de modus PIP of PBP (Picture by Picture) in. U kunt de optie uitschakelen door Off (Uit) te selecteren.

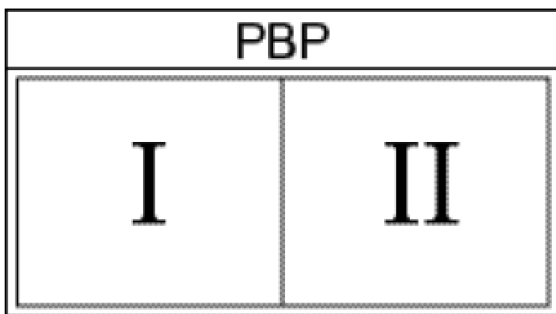
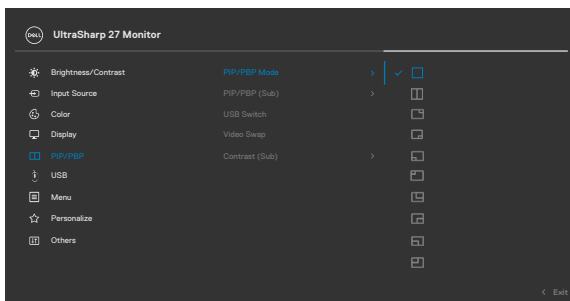

**Pictogram Menu en submenu's**

**Omschrijving**

**PIP/PBP (Sub)**

Selecteer tussen de verschillende videosignalen die op de monitor zijn aangesloten voor het PBP-subvenster. Druk op de knop  om het bronsignaal voor het PBP-subvenster te selecteren.

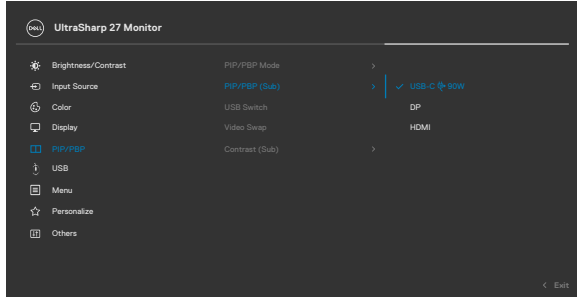

**USB Switch (alleen U2722DE)**

Selecteer dit om te wisselen tussen de binnenkomende USB-bronnen in de modus PBP. Verplaats de joystick om te wisselen tussen de binnenkomende USB-bronnen in de modus PBP.

**Video Swap (Video wisselen)**

Selecteer dit om video te wisselen tussen het hoofdvenster en het subvenster in de modus PBP. Verplaats de joystick om hoofdvenster en subvenster te wisselen.

**Contrast (Sub)**

Pas het **Contrast** niveau aan van het beeld in de modus PBP. Verplaats de joystick om het contrast te vergroten of te verkleinen.



**Pictogram Menu en submenu's**

**Omschrijving**



**USB  
(alleen U2722DE)**

Hiermee kunt u de inkomende USB-poort voor de DP-ingangssignalen instellen, zodat u de uitgaande USB-poort van de monitor (bijvoorbeeld toetsenbord en muis) kunt gebruiken voor de huidige invoersignalen als u een computer aansluit op een van de inkomende poorten. Als u slechts een inkomende poort gebruikt, is de aangesloten inkomende poort actief.

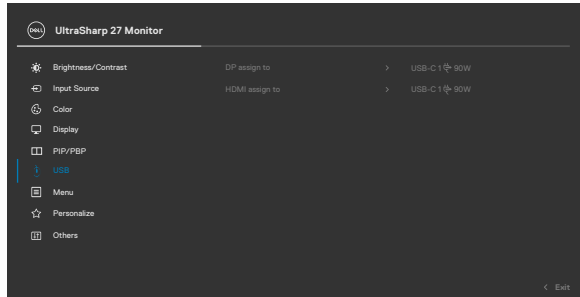

**OPMERKING:** Om schade aan of verlies van gegevens te voorkomen, moet u, voordat u de inkomende USB-poorten verwisselt, ervoor zorgen dat geen USB-opslagapparaten in gebruik zijn door de computer die zijn aangesloten op de inkomende USB-poort van de monitor.





## Pictogram Menu en submenu's

## Omschrijving



### Menu

Selecteer deze optie om de instellingen van OSD aan te passen, zoals de taal, de tijd dat het menu op het scherm blijft, enzovoort.

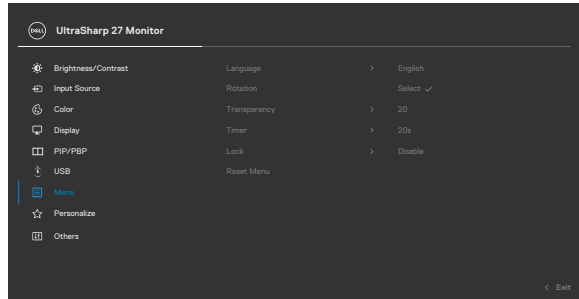

### Language (Taal)

Stel het OSD in op een van acht talen. (Engels, Spaans, Frans, Duits, Braziliaans-Portugees, Russisch, Vereenvoudigd Chinees of Japans).

### Rotation (Rotatie)

Draait het OSD met 0/90/270 graden. U kunt op de joystick drukken om iedere keer te draaien.

### Transparency (Transparantie)

Selecteer deze optie om de menutransparantie te veranderen door de joystick omhoog of omlaag te verplaatsen (Bereik: 0 - 100).

### Timer

**OSD Hold Time (Vasthoudtijd OSD):** Stelt de tijdsduur in dat de OSD actief blijft nadat u op een knop hebt gedrukt.

Verplaats de joystick om de schuif af te stellen in stappen van 1 seconde, van 5 tot 60 seconden.



## Pictogram Menu en submenu's

## Omschrijving

### Lock (Vergrendelen)

Als de bedieningsknoppen op de monitor vergrendeld zijn, voorkomt u dat anderen deze gebruiken. Het voorkomt tevens per ongeluk activeren bij meerdere naast elkaar opgestelde monitoren.

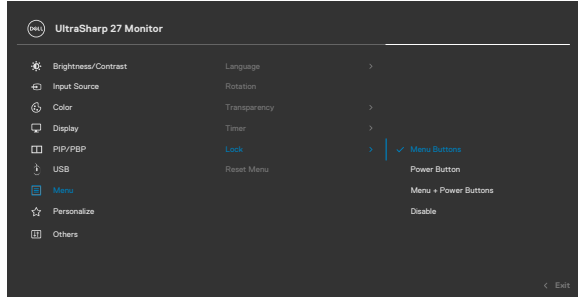

- ♦ **Menu Buttons (Menuknoppen):** Via OSD om de Menuknoppen te vergrendelen.
- ♦ **Power Button (Aan/uit-knop):** Via OSD om de Aan-/uitknop te vergrendelen.
- ♦ **Menu + Power Buttons (Menuknoppen + aan-/uitknop):** Via OSD om alle menu- en aan-/uitknoppen te vergrendelen.
- ♦ **Disable (Uitschakelen):** Verplaats de joystick naar links en houd hem daar gedurende 4 seconden.

### Reset Menu (Menu Resetten)

Stelt alle instellingen in het menu **Reset (Resetten)** in op de fabrieksinstellingen.

Druk op  om deze functie te selecteren.





**Personalize (Personaliseren)**

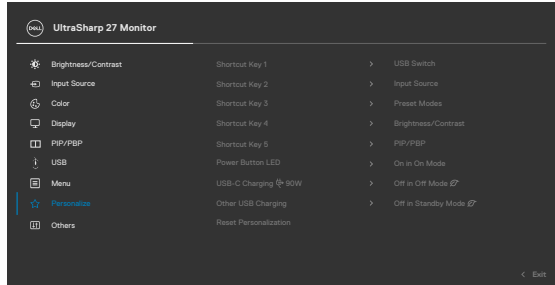

**Shortcut key 1 (Sneltoets 1)**

**Shortcut key 2 (Sneltoets 2)**

**Shortcut key 3 (Sneltoets 3)**

**Shortcut key 4 (Sneltoets 4)**

**Shortcut key 5 (Sneltoets 5)**

**Power Button LED (Aan/uit-knop LED)**

**USB-C Charging 90 W (alleen U2722DE)**

**Other USB Charging (Ander USB laden) (U2722DE)**

Selecteer uit **Preset Modes (Vooraf ingestelde modi)**, **Brightness (Helderheid)/Contrast**, **Input Source (Invoerbron)**, **Aspect Ratio (Beeldverhouding)**, **Rotation (Rotatie)**, **PIP/PBP**, **Video Swap (Video wisselen)**, **Display Info (Beeldscherminfo)**, **USB Switch (alleen U2722DE)** ingesteld als sneltoets.

Hiermee kunt u de staat van het lampje in de aan/uit-knop instellen om energie te besparen.

Hiermee kunt u de laadfunctie **USB-C Charging (USB-C laden)** **90W** in- of uitschakelen als de monitor is uitgeschakeld.

**OPMERKING:** Als deze functie is ingeschakeld, kunt u uw notebook of mobiele apparaten laden via de USB-C-kabel ook als de monitor is uitgeschakeld.

Hiermee kunt u de laadfunctie **Other USB Charging (Ander USB laden)** in- of uitschakelen als de monitor stand-by staat.

**OPMERKING:** Als deze functie is ingeschakeld, kunt u uw notebook of mobiele apparaten laden via de USB-A-kabel ook als de monitor stand-by staat.



Pictogram	Menu en submenu's	Omschrijving
	<b>USB Charging (USB laden) (U2722D/ U2722DX)</b>	Hiermee kunt u de laadfunctie <b>USB Charging (USB laden)</b> in- of uitschakelen als de monitor stand-by staat.
	<b>Reset Personalization (Personalisatie opnieuw instellen)</b>	Stelt alle instellingen in het menu <b>Personalize (Personaliseren)</b> in op de fabrieksinstellingen. Druk op  om deze functie te selecteren.



**Others (Overige)** Selecteer deze optie om de OSD-instellingen aan te passen zoals de **DDC/CI, LCD Conditioning (LCD conditioning)**, enzovoort.

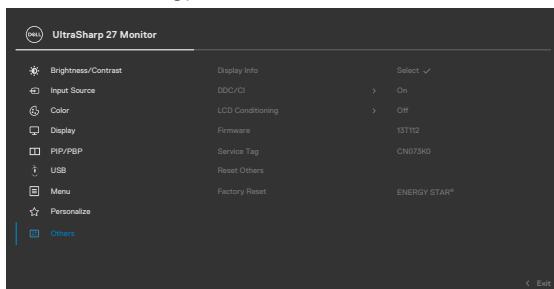

**Pictogram Menu en submenu's**

**Omschrijving**

**Display Info  
(Beeldscherminfo)**

Toont de huidige instellingen van de monitor.  
Druk op  om deze functie te selecteren.

**U2722D/U2722DX:**

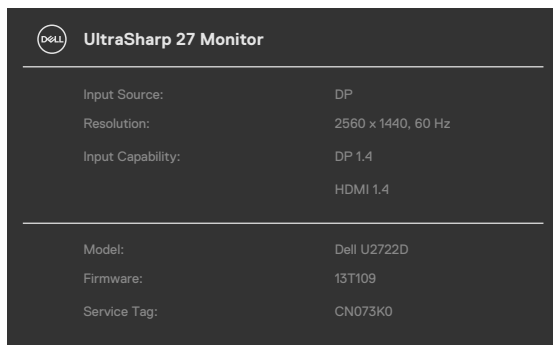

	<b>UltraSharp 27 Monitor</b>
Input Source:	DP
Resolution:	2560 x 1440, 60 Hz
Input Capability:	DP 1.4 HDMI 1.4
Model:	Dell U2722D
Firmware:	13T109
Service Tag:	CN073K0

**U2722DE:**

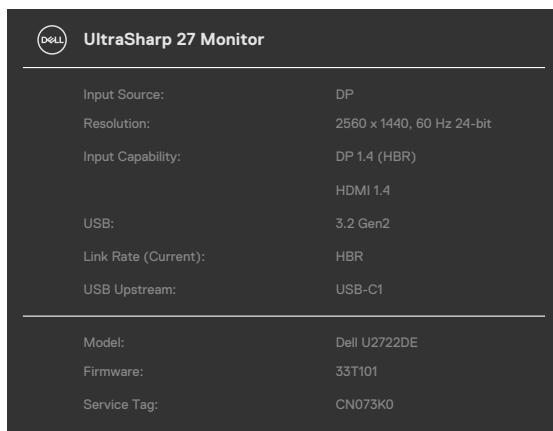

	<b>UltraSharp 27 Monitor</b>
Input Source:	DP
Resolution:	2560 x 1440, 60 Hz 24-bit
Input Capability:	DP 1.4 (HBR) HDMI 1.4
USB:	3.2 Gen2
Link Rate (Current):	HBR
USB Upstream:	USB-C1
Model:	Dell U2722DE
Firmware:	33T101
Service Tag:	CN073K0



## Pictogram Menu en submenu's

## Omschrijving

### DDC/CI

Met **DDC/CI** (Display Data Channel/Command Interface) zijn de monitorparameters (helderheid, kleurbalans enzovoort) instelbaar met de software op uw computer. U kunt de optie uitschakelen door **Off (Uit)** te selecteren. Schakel deze functie in voor de beste gebruikerservaring en optimale prestaties van de monitor.

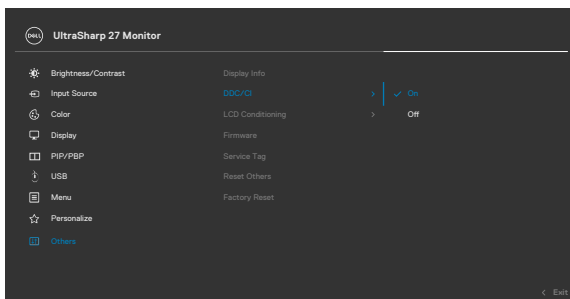

**Pictogram Menu en submenu's**

**Omschrijving**

**LCD Conditioning (LCD conditionering)**

Helpt kleine gevallen van hangende beelden beperken. Afhankelijk van de mate waarin beelden blijven "hangen", kan het even duren voordat het programma is uitgevoerd. U kunt deze optie inschakelen door **On (Aan)** te selecteren.

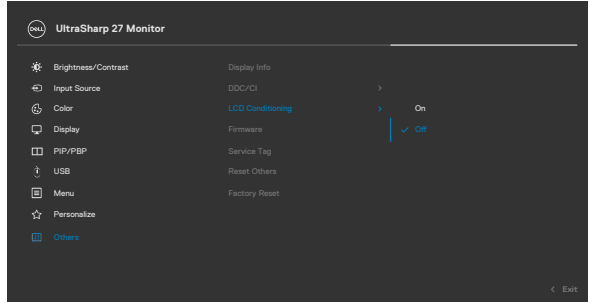

**Firmware**

Geeft de **firmware**-versie van de monitor weer.

**Service Tag**

Toont de **Service Tag**. De Service Tag is een unieke alfanumerieke aanduiding waarmee Dell de productspecificaties kan identificeren en de garantie beoordelen.

**OPMERKING:** De Service Tag is tevens afgedrukt op een label op de achterkant van de kap.

**Reset Others (Overige resetten)**

Stelt alle instellingen in het menu **Others (Overige)** in op de fabrieksinstellingen.

Druk op  om deze functie te selecteren.

**Factory Reset (Fabrieksinstellingen)**

Herstelt de fabrieksinstellingen voor alle vooraf ingestelde waarden.



## De OSD-vergrendelfunctie gebruiken

U kunt de bedieningsknoppen op het voor- en achterpaneel vergrendelen om toegang te verhinderen tot het OSD-menu en/of de aan-/uitknop.

**Gebruik het menu Lock (Vergrendelen) om de knop(pen) te vergrendelen.**

1. Selecteer een van de volgende opties.

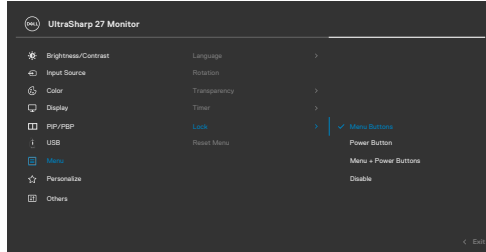

2. Het volgende bericht verschijnt.

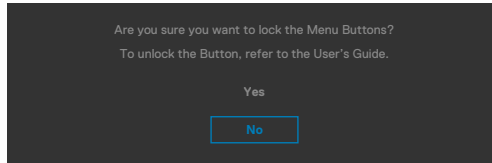

3. Selecteer **Yes (Ja)** om knoppen te vergrendelen. Bij het indrukken van een bedieningsknop verschijnt na vergrendeling het slotpictogram .





## Gebruik de joystick om de knop(pen) te vergrendelen.

Houd de linkernavigatie van de joystick vier seconden ingedrukt, waarna een menu op het scherm verschijnt.

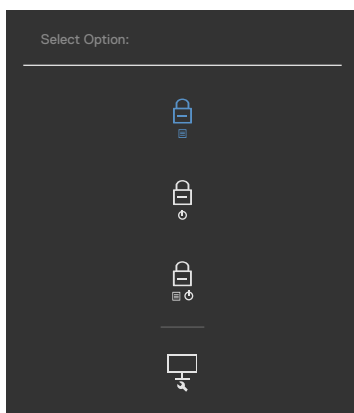

Selecteer een van de volgende opties:



Opties	Omschrijving
<b>1</b>  <b>Knop vergrendelen</b>	Selecteer deze optie om het OSD-menu te vergrendelen.
<b>2</b>  <b>Aan/uit-knop vergrendelen</b>	Kies deze optie om de aan-/uitknop te vergrendelen. Hierdoor kan de gebruiker de monitor niet meer uitschakelen met de aan/uit-knop.
<b>3</b>  <b>Menuknoppen en Aan/uit-knop vergrendelen</b>	Kies deze optie om het OSD-menu en de aan/uit-knop te vergrendelen.
<b>4</b>  <b>Ingebouwde diagnoses</b>	Gebruik deze optie om de ingebouwde diagnoses uit te voeren, zie <a href="#">Ingebouwde diagnoses</a> .

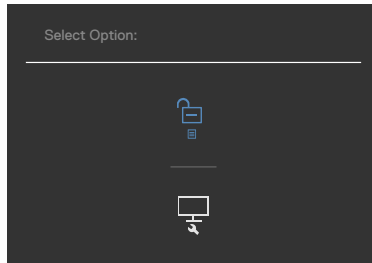

## Zo ontgrendelt u de knop(pen).

Houd de linkernavigatie van de joystick vier seconden ingedrukt, waarna een menu op het scherm verschijnt. De volgende tabel beschrijft de opties voor het ontgrendelen van de bedieningsknoppen op het voorpaneel.



Opties	Omschrijving
<p>1</p>  <p><b>Menuknop ontgrendelen)</b></p>	<p>Selecteer deze optie om het OSD-menu te ontgrendelen.</p>
<p>2</p>  <p><b>Aan/uit-knop ontgrendelen</b></p>	<p>Kies deze optie om de aan/uit-knop te ontgrendelen om de monitor uit te schakelen.</p>
<p>3</p>  <p><b>Menuknoppen en Aan/uit-knop ontgrendelen</b></p>	<p>Kies deze optie om het OSD-menu en de aan/uit-knop te ontgrendelen om de monitor uit te schakelen.</p>



## Eerste installatie

Als u OSD items van **Factory Reset (Fabrieksinstellingen)** in de optie Other (Overige) selecteert, verschijnt het volgende bericht:

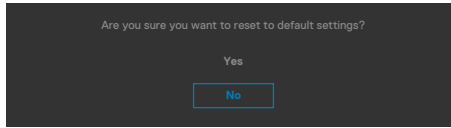

Als u **'Yes (ja)'** selecteert om de standaardinstellingen te herstellen, verschijnt het volgende bericht:

### U2722D/U2722DX

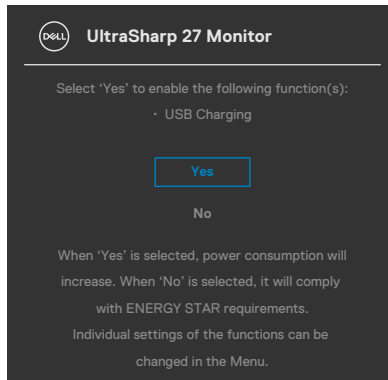

### U2722DE

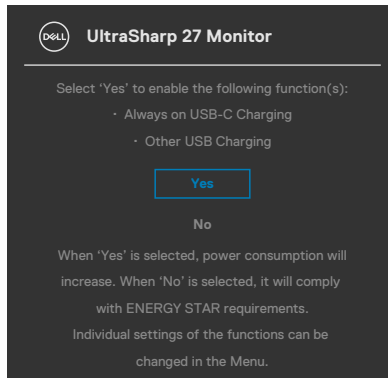

## OSD-waarschuwingen

Als de monitor een bepaalde resolutie niet ondersteunt, verschijnt het volgende bericht:

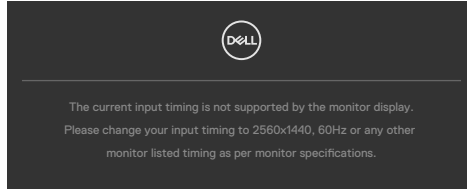

Dat betekent dat de monitor niet kan synchroniseren met het signaal dat deze van de computer ontvangt. Raadpleeg [Monitorspecificaties](#) voor de horizontale en verticale frequentiebereiken die deze monitor ondersteunt. De aanbevolen modus is **2560 x 1440**.

Voordat de functie DDC/CI wordt uitgeschakeld, wordt het volgende bericht weergegeven:

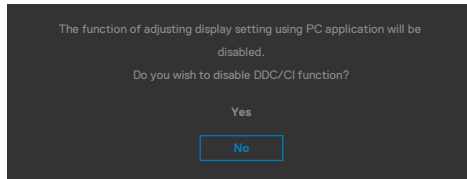

Als de monitor naar de **Standby Mode (modus stand-by)** gaat, verschijnt het volgende bericht:

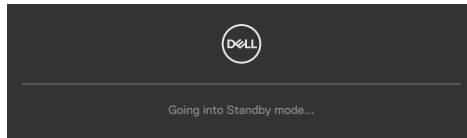

Activeer de computer en wek de monitor om toegang te krijgen tot het **OSD**.

Als u op een andere dan de aan/uit-knop drukt, verschijnt het volgende bericht afhankelijk van de geselecteerde ingang:

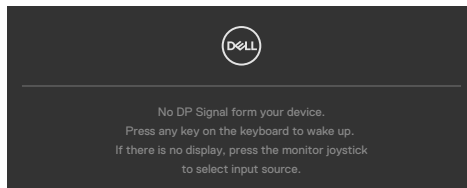

Een bericht verschijnt als de kabel die de alternatieve DP-modus ondersteunt met de monitor is verbonden, onder de volgende omstandigheden:

- Als Auto Select voor **USB-C** is ingesteld op **Prompt for Multiple Inputs (Vragen om meerdere ingangen)**.
- Als de USB-C-kabel met de monitor is verbonden.

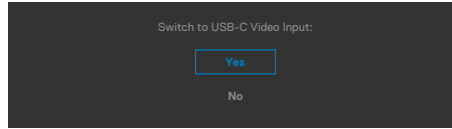

Als de monitor met twee of meer poorten is verbonden, en **Auto** of Input Source (Automatische invoerbron) is geselecteerd, gaat deze naar de volgende poort met een signaal.

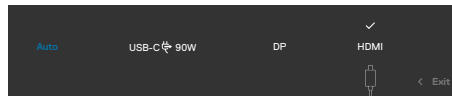

Selecteer OSD-items **On (Aan)** in de **Standby Mode (modus Stand-by)** in de optie Personalize (Personaliseren), het volgende bericht verschijnt:

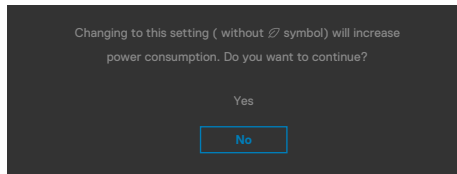

Als de helderheid is ingesteld boven het standaardniveau van 75% verschijnt het volgende bericht:

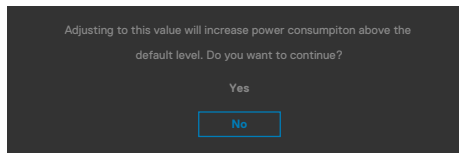

- Als u op "Yes (Ja)" klikt, verschijnt het bericht slechts eenmaal.
- Als u 'No (Nee)' kiest, verschijnt de waarschuwing opnieuw.
- De waarschuwing verschijnt alleen opnieuw als u een Factory Reset uitvoert vanuit het OSD-menu.



Als de ingang DP, HDMI of USB-C is geselecteerd en de bijbehorende kabel is niet aangesloten, dan verschijnt een zwevend dialogvenster zoals hieronder is afgebeeld.

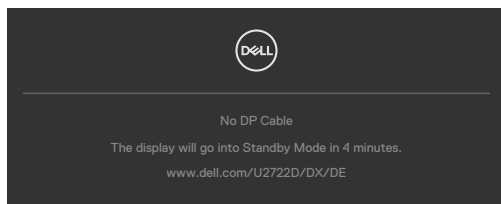

of

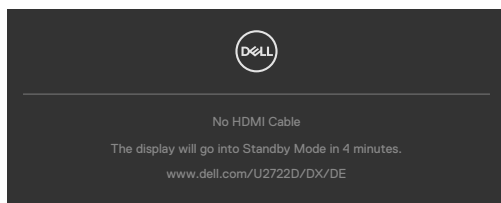

of

**(alleen U2722DE)**

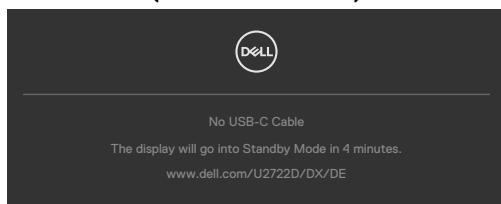

Zie [Probleemoplossing](#) voor meer informatie.



## De maximale resolutie instellen

Zo stelt u de maximale resolutie in voor de monitor:

In Windows 7, Windows 8 of Windows 8.1:

1. Alleen voor Windows 8 of Windows 8.1: selecteer de tegel Bureaublad om naar het klassieke bureaublad te gaan. Sla deze stap over voor Windows Vista en Windows 7.
2. Rechtsklik op het bureaublad en klik op **Screen Resolution (Schermresolutie)**.
3. Klik op de vervolgkeuzelijst van **Screen Resolution (Schermresolutie)** en selecteer **2560 x 1440**.
4. Klik op **OK**.

In Windows 10:

1. Rechtsklik op het bureaublad en klik op **Display Settings (Beeldscherminstellingen)**.
2. Klik op **Advanced display settings (Geavanceerde beeldscherminstellingen)**.
3. Klik op de vervolgkeuzelijst van **Resolution (Schermresolutie)** en selecteer **2560 x 1440**.
4. Klik op **Apply (Toepassen)**.

Als u de optie **2560 x 1440** niet ziet, moet u mogelijk het grafische stuurprogramma bijwerken. Voltooi een van de volgende procedures, afhankelijk van uw computer:

Als u een Dell desktop of draagbare computer hebt:

- Ga naar <https://www.dell.com/support>, voer uw service tag in en download het nieuwste stuurprogramma voor uw grafische kaart.

Als u een andere dan een Dell-computer (laptop of desktop) gebruikt:

- Ga naar de support-website van de fabrikant van uw computer en download het nieuwste grafische stuurprogramma.
- Ga naar de support-website van de fabrikant van uw grafische kaart en download het nieuwste grafische stuurprogramma.



## Multi-Monitor Sync (Synchroniseren van meerdere monitoren)

Multi-Monitor Sync maakt het mogelijk om meerdere monitoren serieel te schakelen via de DisplayPort om een vooraf gedefinieerde groep OSD-instellingen op de achtergrond te synchroniseren.

In het Display Menu wordt een OSD-optie gemaakt, "Multi-Monitor Sync", zodat de gebruiker synchroniseren in of uit kan schakelen.

 **OPMERKING: MMS wordt niet ondersteund via de HDMI-interface.**

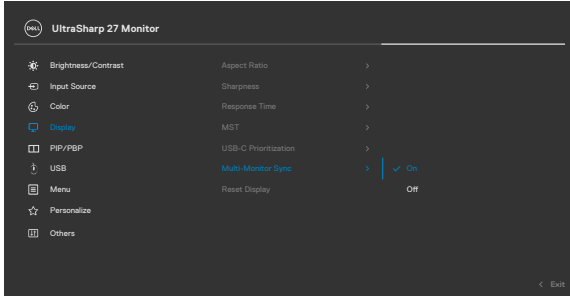

Als Monitor 2 Multi-Monitor Sync ondersteunt, wordt de optie MMS daarvan automatisch ingesteld op **On (Aan)** om eveneens te synchroniseren.

Als synchronisatie van OSD-instellingen tussen monitoren niet gewenst is, kunt u deze optie uitschakelen door de optie MMS van een van de monitoren in te stellen op **Off (Uit)**.

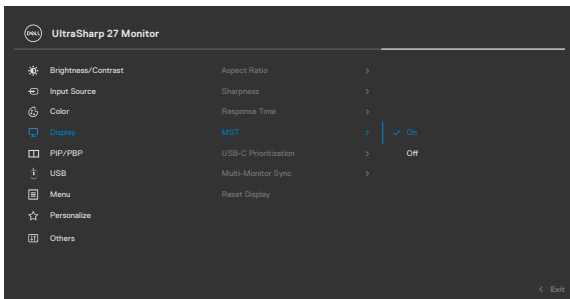



## Gesynchroniseerde OSD-instellingen

- Brightness (Helderheid)
- Contrast (Contrast)
- Preset Modes (Vooraf ingestelde modi)
- Color Temperature (Kleurtemperatuur)
- Custom Color (RGB Gain) (Aangepaste kleur (RGB-versterking))
- Hue (Tint) (modus Movie, Game)
- Saturation (Verzadiging) (modus Movie, Game)
- Response Time (Reactietijd)
- Sharpness (Scherpte)

## Multi-Monitor Sync (MMS) instellen

Tijdens het eerste inschakelen of het aansluiten van een nieuwe monitor, start de synchronisatie van de gebruikersinstellingen alleen als MMS is **On (Aan)**. Alle monitoren moeten de instellingen synchroniseren van Monitor 1.

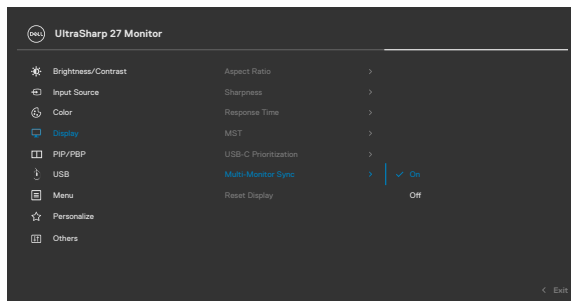

Na de eerste synchronisatie worden de volgende synchronisaties aangestuurd door veranderingen in de vooraf gedefinieerde groep OSD-instellingen van elk knooppunt in de keten. Elk knooppunt mag de wijzigingen stroomopwaarts en stroomafwaarts initiëren.

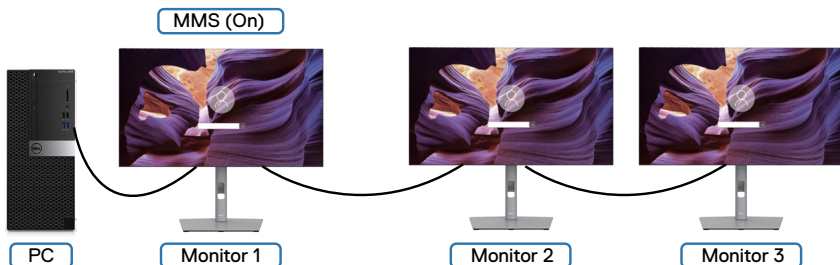

## De KVM USB Switch instellen (alleen U2722DE)

Zo stelt u de KVM USB Switch als sneltoets in voor de monitor:

1. Druk op de joystick-knop om het OSD-hoofdmenu te starten.
2. Verplaats de joystick om **Personalize (Personaliseren)** te selecteren.

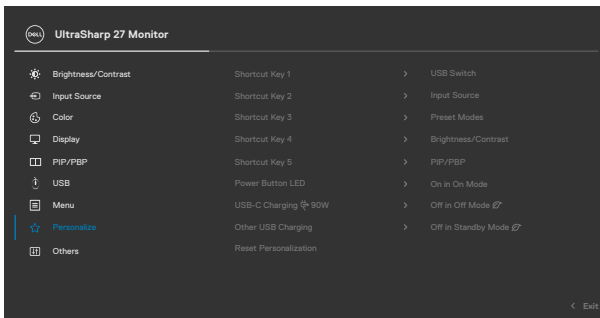

3. Verplaats de joystick naar rechts om de gemarkeerde optie te activeren.
4. Verplaats de joystick naar rechts om de optie **Shortcut Key 1 (Sneltoets 1)** te activeren.
5. Verplaats de joystick omhoog of omlaag om **USB Switch** te selecteren.

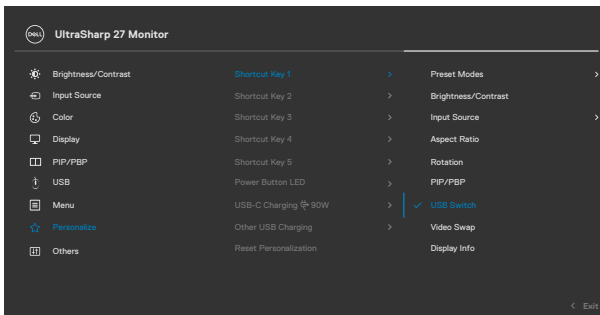

6. Druk op de joystick om de selectie te bevestigen.

 **OPMERKING: De functie KVM USB Switch werkt alleen in de modus PBP.**





2. Bij het aansluiten van **HDMI+ USB A to C (USB A naar C)** op computer 1 en **USB C** op computer 2:

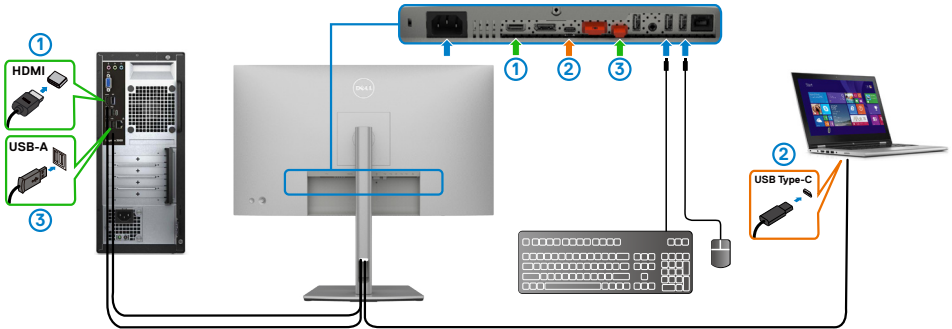

**OPMERKING:** De USB-C-verbinding ondersteunt op dit moment video- en gegevensoverdracht.

Zorg ervoor dat **USB Selection** voor **HDMI** is ingesteld op **USB-C 2**.

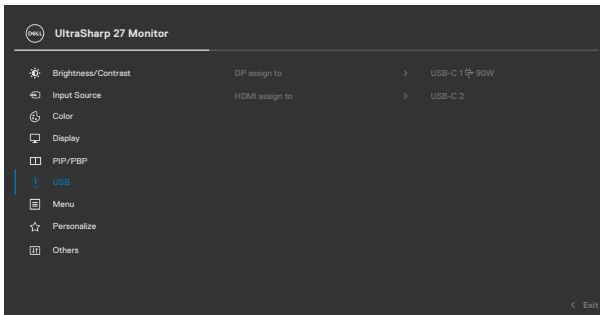

**OPMERKING:** Omdat de USB-C-poort de DisplayPort Alternate Mode ondersteunt, is het niet nodig om USB Selection in te stellen voor USB-C.

**OPMERKING:** Bij het verbinden maken met verschillende videobronnen die niet hierboven zijn afgebeeld, moet u dezelfde methode volgen om de juiste instellingen te maken zodat USB Selection de poorten kan koppelen.



## De Auto KVM instellen (alleen U2722DE)

U kunt de instructies hieronder volgen om Auto KVM in te stellen voor uw monitor:

1. Zorg ervoor dat de **PIBP Mode (modus PBP) Off (Uit)** is.

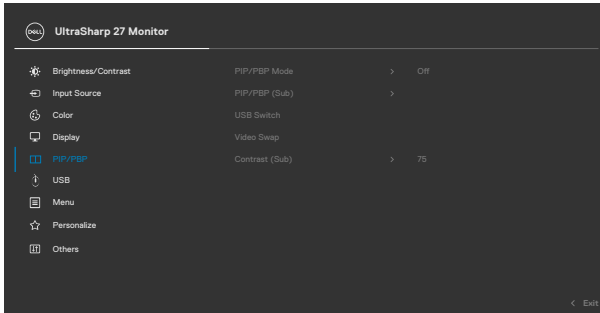

2. Zorg ervoor dat **Auto Select (Automatisch selecteren) On (Aan)** is en dat **Auto Select for USB-C (Auto Select voor USB-C) Yes (Ja)** is.

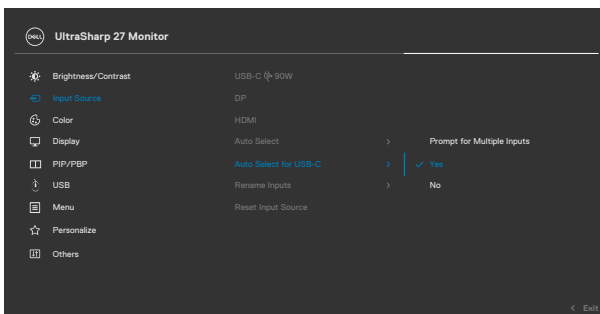
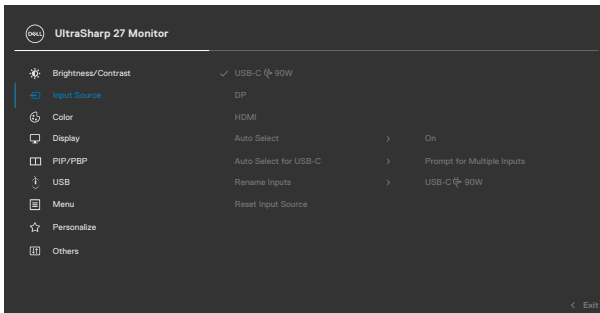

3. Zorg ervoor dat de USB-poorten en de video-ingangen op de juiste wijze zijn gekoppeld.

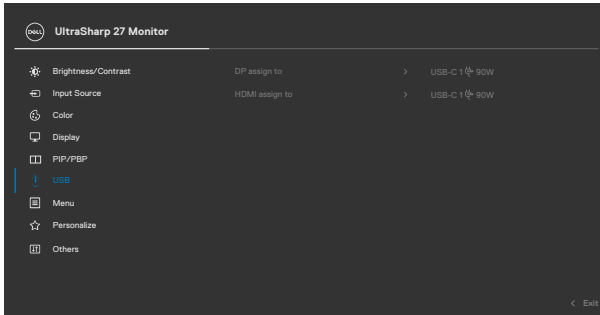

 **OPMERKING: Voor de USB-C-verbinding is verder instellen niet nodig.**



# Foutoplossing

**⚠ WAARSCHUWING:** Volg de **Veiligheidsinstructies** voordat u een van de procedures in dit deel uitvoert.

## Zelftest

De monitor bevat een zelftestoptie waarmee u kunt controleren of de monitor goed werkt. Als monitor en computer goed zijn verbonden maar het monitorscherm blijft leeg, voert u als volgt de monitor zelftest uit:

1. Schakel zowel de computer als de monitor uit.
2. Maak de videokabel los van de achterkant van de computer. Haal alle digitale en analoge kabels weg uit de achterkant van de computer om voor een goede werking van de zelftest te zorgen.
3. Schakel de monitor in.

Op het scherm moet een zwevend dialogvenster verschijnen (tegen een zwarte achtergrond) als de monitor geen videosignaal detecteert en correct werkt. In de zelftestmodus blijft de power-LED wit. Afhankelijk van de geselecteerde ingang zal tevens een van de hieronder afgebeelde dialogvensters continu over het scherm rollen.

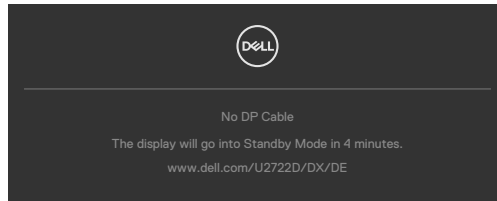

of

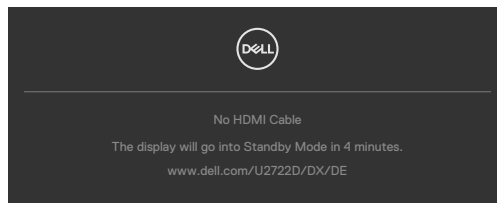

of

**(alleen U2722DE)**

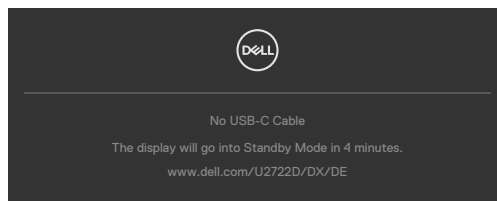

4. Dit vak verschijnt ook tijdens het normale systeemgebruik als de videokabel losgaat of beschadigd is.
5. Schakel de monitor uit en sluit de videokabel weer aan; schakel daarna zowel de monitor als de computer in.

Als na toepassing van de vorige procedure het scherm leeg blijft, moet u de videocontroller en de computer controleren, omdat de monitor goed werkt.

## Built-in Diagnostics (Ingebouwde diagnoses)

De monitor beschikt over een ingebouwd diagnostisch hulpmiddel dat u helpt bepalen of de afwijking op het scherm die u ziet een inherent probleem van de monitor is, of van uw computer en videokaart.

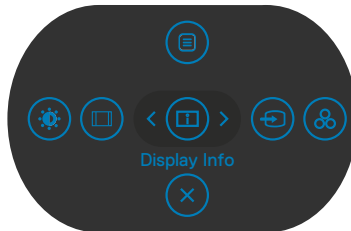

### De ingebouwde diagnoses uitvoeren:

1. Zorg ervoor dat het scherm schoon is (geen stofjes op het oppervlak van het scherm).
2. Houd Omhoog of omlaag of links of rechts vier seconden ingedrukt tot een menu op het scherm verschijnt.
3. Markeer met de joystick de optie Diagnostics (Diagnoses ) en druk op de joystickknop om de diagnose te starten. Een grijs scherm verschijnt.
4. Kijk of het scherm defecten of afwijkingen vertoont.
5. Beweeg de joystick nogmaals tot een rood scherm verschijnt.
6. Kijk of het scherm defecten of afwijkingen vertoont.
7. Herhaal de stappen 5 en 6 tot het scherm de kleuren groen, blauw, zwart en wit heeft weergegeven. Let op afwijkingen of defecten.

De test is voltooid als een tekstschermbeschrijving verschijnt. Beweeg de joystick nogmaals om af te sluiten.

Als u met het ingebouwde diagnostische hulpmiddel geen afwijkingen aantreft, werkt de monitor goed. Controleer de videokaart en computer.





## Veel voorkomende problemen

De volgende tabel bevat algemene informatie over algemene monitorproblemen die u kunt tegenkomen en de mogelijke oplossingen:

Algemene symptomen	Wat u ervaart	Mogelijke oplossingen
Geen video/ Power LED uit	Geen beeld	<ul style="list-style-type: none"><li>• Zorg ervoor dat de videokabel die de monitor en de computer met elkaar verbinden, goed en stevig is aangesloten.</li><li>• Controleer met een ander elektrisch apparaat of het stopcontact goed werkt.</li><li>• Zorg ervoor dat de aan/uit-knop volledig wordt ingedrukt.</li><li>• Controleer of de juiste invoerbron is geselecteerd in het menu <b>Input Source (Invoerbron)</b>.</li></ul>
Geen video/ Power LED aan	Geen beeld of geen helderheid	<ul style="list-style-type: none"><li>• Verhoog helderheid en contrast via de OSD.</li><li>• Voer de monitorzelftest uit.</li><li>• Controleer op gebogen of gebroken pennen in de connector van de videokabel.</li><li>• Voer de ingebouwde diagnoses uit.</li><li>• Controleer of de juiste invoerbron is geselecteerd in het menu <b>Input Source (Invoerbron)</b>.</li></ul>
Ontbrekende pixels	Het LCD-scherm heeft punten.	<ul style="list-style-type: none"><li>• Druk meerdere malen op de aan-/uitknop.</li><li>• Een pixel dat blijvend uit is, is een natuurlijk defect dat bij LCD-technologie kan optreden.</li><li>• Zie voor meer informatie over de Dell-monitorkwaliteit en het pixelbeleid de Dell Support-site op: <a href="https://www.dell.com/pixelguidelines">https://www.dell.com/pixelguidelines</a>.</li></ul>
Vastzittende pixels	Het LCD-scherm heeft heldere punten	<ul style="list-style-type: none"><li>• Druk meerdere malen op de aan-/uitknop.</li><li>• Een pixel dat blijvend uit is, is een natuurlijk defect dat bij LCD-technologie kan optreden.</li><li>• Zie voor meer informatie over de Dell-monitorkwaliteit en het pixelbeleid de Dell Support-site op: <a href="https://www.dell.com/pixelguidelines">https://www.dell.com/pixelguidelines</a>.</li></ul>
Problemen met de helderheid	Beeld te donker of te licht	<ul style="list-style-type: none"><li>• Herstel de fabrieksinstellingen van de monitor.</li><li>• Pas helderheid en contrast aan via de OSD.</li></ul>



<b>Algemene symptomen</b>	<b>Wat u ervaart</b>	<b>Mogelijke oplossingen</b>
Problemen met betrekking tot de veiligheid	Zichtbare rook of vonken	<ul style="list-style-type: none"> <li>• Probeer niet om het probleem op te lossen.</li> <li>• Neem direct contact met Dell op.</li> </ul>
Onregelmatig optredende problemen	Monitor heeft dan weer wel, dan weer niet problemen.	<ul style="list-style-type: none"> <li>• Zorg ervoor dat de videokabel die de monitor en de computer met elkaar verbinden, goed en stevig is aangesloten.</li> <li>• Herstel de fabrieksinstellingen van de monitor.</li> <li>• Voer de monitor-zelftest uit en bepaal of de regelmatig terugkerende problemen tijdens de zelftest verschijnen.</li> </ul>
Kleur ontbreekt	Kleur in het beeld ontbreekt	<ul style="list-style-type: none"> <li>• Voer de monitorzelftest uit.</li> <li>• Zorg ervoor dat de videokabel die de monitor en de computer met elkaar verbinden, goed en stevig is aangesloten.</li> <li>• Controleer op gebogen of gebroken pennen in de connector van de videokabel.</li> </ul>
Verkeerde kleur	Beeldkleur niet goed	<ul style="list-style-type: none"> <li>• Probeer verschillende vooraf ingestelde modi in de kleurinstellingen van OSD.</li> <li>• Pas de waarde voor R/G/B aan in Custom Color (Aangepaste kleuren) in het menu Color (Kleuren) in OSD.</li> <li>• Verander de Input Color Format (Indeling invoerkleuren) naar RGB of YCbCr in de kleurinstellingen in OSD.</li> <li>• Voer de ingebouwde diagnoses uit.</li> </ul>
Beeld blijft behouden van een statisch beeld dat langere tijd op het scherm is weergegeven.	Op het scherm verschijnt een vage schaduw van het statische beeld dat is weergegeven.	<ul style="list-style-type: none"> <li>• Stel het scherm in zodat het na een paar minuten zonder gebruik vanzelf uitschakelt. Dit kan worden ingesteld in Energiebeheer van Windows of Energiebesparing van de Mac.</li> <li>• Of gebruik een dynamisch veranderende screensaver.</li> </ul>



## Productspecifieke problemen

<b>Probleem</b>	<b>Wat u ervaart</b>	<b>Mogelijke oplossingen</b>
Het beeld is te klein	Het beeld staat midden op het scherm maar vult niet het gehele weergavegebied	<ul style="list-style-type: none"><li>• Controleer de instelling Aspect ratio (Beeldverhouding) in het menu Display (Weergave) in OSD.</li><li>• Herstel de fabrieksinstellingen van de monitor.</li></ul>
Kan de monitor niet instellen met de knoppen op het voorpaneel	OSD verschijnt niet op het scherm	<ul style="list-style-type: none"><li>• Schakel de monitor uit, trek de stekker uit het stopcontact, steek deze weer terug en schakel de monitor weer in.</li></ul>
Geen ingangssignaal bij het indrukken van de bedieningsknoppen	Geen beeld, witte LED	<ul style="list-style-type: none"><li>• Controleer de signaalbron. Controleer of de computer niet in de modus voor energiebesparing staat door de muis te bewegen of een toets op het toetsenbord in te drukken.</li><li>• Controleer of de signaalkabel goed is aangesloten. Sluit indien nodig de signaalkabel opnieuw aan.</li><li>• Reset de computer of de videospeler.</li></ul>
Het beeld vult niet het gehele scherm	Het beeld kan de hoogte of breedte van het scherm niet vullen	<ul style="list-style-type: none"><li>• Als gevolg van verschillende videoformaten (beeldverhouding) van dvd's kan de monitor op volledig scherm weergeven.</li><li>• Voer de ingebouwde diagnoses uit.</li></ul>
Geen beeld bij het gebruik van de DP-verbinding met de pc	Zwart scherm	<ul style="list-style-type: none"><li>• Controleer voor welke DP-standaard (DP 1.1a of DP 1.4) uw grafische kaart is gecertificeerd. Download en installeer het nieuwste stuurprogramma voor de grafische kaart.</li><li>• Sommige DP 1.1a-grafische kaarten kunnen DP 1.4-monitoren niet ondersteunen. Ga naar het OSD-menu, onder Input Source (Invoerbron), houd DP met de joystick 8 seconden geselecteerd om de instelling voor de monitor te veranderen van DP 1.4 naar DP 1.1a.</li></ul>



<b>Probleem</b>	<b>Wat u ervaart</b>	<b>Mogelijke oplossingen</b>
Geen beeld bij gebruik van de USB-C-verbinding met computer, laptop, enzovoort (alleen U2722DE)	Zwart scherm	<ul style="list-style-type: none"> <li>• Controleer of de USB-C-interface van het apparaat de alternatieve DP-modus kan ondersteunen.</li> <li>• Controleer of het apparaat voor opladen meer dan 90 W nodig heeft.</li> <li>• De USB-C-interface van het apparaat kan de alternatieve DP-modus niet ondersteunen.</li> <li>• Stel Windows in op Projectiemodus.</li> <li>• Controleer of de USB-C-kabel niet beschadigd is.</li> </ul>
Laadt niet op bij gebruik van de USB-C-verbinding met computer, laptop, enzovoort (alleen U2722DE)	Laadt niet op	<ul style="list-style-type: none"> <li>• Controleer of het apparaat een van de laadprofielen 5 V/9 V/ 15 V/20 V ondersteunt.</li> <li>• Controleer of de notebook een voedingsadapter voor meer dan 90 W nodig heeft.</li> <li>• Als dat het geval is, kan hij niet opladen via de USB-C-verbinding.</li> <li>• Controleer of u alleen een door Dell goedgekeurde adapter of de met het product meegeleverde adapter gebruikt.</li> <li>• Controleer of de USB-C-kabel niet beschadigd is.</li> </ul>
Laadt op met onderbrekingen bij gebruik van de USB-C-verbinding met computer, laptop, enzovoort (alleen U2722DE)	Laadt op met onderbrekingen	<ul style="list-style-type: none"> <li>• Controleer of het maximale energieverbruik van het apparaat groter is dan 90 W.</li> <li>• Controleer of u alleen een door Dell goedgekeurde adapter of de met het product meegeleverde adapter gebruikt.</li> <li>• Controleer of de USB-C-kabel niet beschadigd is.</li> </ul>



<b>Probleem</b>	<b>Wat u ervaart</b>	<b>Mogelijke oplossingen</b>
Geen beeld bij gebruik van USB-C MST	Zwart scherm of 2e DUT is niet in Prime-modus	<ul style="list-style-type: none"> <li>• USB-C ingang, ga naar het OSD-menu, controleer onder Display Info (Scherminfo) of de Link Rate (Verbindingssnelheid) HBR2 of HBR3 is; als de Link Rate HBR2 is, adviseren we het gebruik van een USB-C naar DP-kabel om MST in te schakelen.</li> </ul>
Geen netwerkverbinding	Netwerk is verdwenen of met onderbrekingen	<ul style="list-style-type: none"> <li>• Bedien de aan/uit-knop niet als het netwerk is verbonden, houd de knop op Aan.</li> </ul>
De LAN-poort werkt niet (alleen U2722DE)	Probleem bij instelling van het besturingssysteem of kabelverbinding	<ul style="list-style-type: none"> <li>• Controleer of het nieuwste BIOS en stuurprogramma's voor de computer zijn geïnstalleerd.</li> <li>• Controleer in Windows Apparaatbeheer of de RealTek Gigabit Ethernet Controller is geïnstalleerd.</li> <li>• Als de BIOS Setup beschikt over een optie LAN/GBE Enabled/Disabled (ingeschakeld/uitgeschakeld), controleer dan of deze is Enabled (ingeschakeld).</li> <li>• Controleer of de Ethernetkabel goed is aangesloten op de monitor en de hub/router/firewall.</li> <li>• Controleer de status-LED van de Ethernet-kabel om de verbinding te bevestigen. Sluit beide einden van de Ethernet-kabel opnieuw aan als de LED niet oplicht.</li> <li>• Schakel de computer uit en verwijder de Type-C-kabel en het netsnoer uit de monitor. Schakel vervolgens de computer in, sluit het netsnoer en de Type-C-kabel weer aan.</li> </ul>



# Specifieke problemen Universal Serial Bus (USB)

Specifieke symptomen	Wat u ervaart	Mogelijke oplossingen
USB-interface werkt niet	USB-randapparatuur werkt niet	<ul style="list-style-type: none"><li>• Controleer of het scherm is ingeschakeld.</li><li>• Sluit de inkomende kabel aan op de computer.</li><li>• Sluit de USB-randapparatuur weer aan (uitgaande connector).</li><li>• Schakel de monitor uit en weer in.</li><li>• Herstart de computer.</li><li>• Sommige USB-apparaten zoals draagbare harde schijven hebben een zwaardere voedingsbron nodig; sluit de schijf rechtstreeks op de computer aan.</li></ul>
Super speed USB 3.2 Gen2-interface is langzaam.	Super speed USB 3.2 Gen2-randapparatuur werkt langzaam of in het geheel niet	<ul style="list-style-type: none"><li>• Controleer of de computer USB 3.0 ondersteunt.</li><li>• Sommige computers hebben USB 3.0-, USB 2.0- en USB 1.1-poorten. Controleer of de juiste poort wordt gebruikt.</li><li>• Sluit de inkomende kabel aan op de computer.</li><li>• Sluit de USB-randapparatuur weer aan (uitgaande connector).</li><li>• Herstart de computer.</li></ul>
Draadloze USB-randapparatuur stopt met werken als een USB 3.0-apparaat wordt aangesloten.	Draadloze USB-randapparatuur reageert langzaam of alleen als de afstand tot de ontvanger kleiner wordt.	<ul style="list-style-type: none"><li>• Vergroot de afstand tussen de USB 3.0-randapparatuur en de draadloze USB-ontvanger.</li><li>• Plaats de draadloze USB-ontvanger zo dicht bij de draadloze USB-randapparatuur als mogelijk is.</li><li>• Gebruik een USB-verlengkabel om de draadloze USB-ontvanger zo ver mogelijk van de USB 3.0-poort te plaatsen.</li></ul>
USB werkt niet	Geen USB-functionaliteit	Raadpleeg de invoerbron en de USB-koppeltabel.



# Bijlage

## FCC-meldingen (alleen V.S.) en andere wettelijke informatie

Zie voor FCC-meldingen en andere wettelijke informatie de regelgevingswegbsite op [https://www.dell.com/regulatory\\_compliance](https://www.dell.com/regulatory_compliance).

## Contact opnemen met Dell

Klanten in de Verenigde Staten bellen 800-WWW-DELL (800-999-3355).

## EU productdatabase voor energielabel en productinformatieblad

U2722D: <https://eprel.ec.europa.eu/qr/414149>

U2722DE: <https://eprel.ec.europa.eu/qr/414156>

 **OPMERKING: Als u niet over een actieve internetverbinding beschikt, kunt u contactgegevens vinden op uw factuur, pakbon, rekening of productcatalogus van Dell.**

Dell levert verschillende online en telefonische ondersteunings- en service-opties. De beschikbaarheid verschilt per land en product, en sommige diensten zijn mogelijk niet beschikbaar in uw gebied.

### Voor online-monitorondersteuning:

Raadpleeg <https://www.dell.com/support/monitors>.

### Contact opnemen met Dell voor verkoop, technische ondersteuning of de klantendienst:

1. Ga naar <https://www.dell.com/support>.
2. Controleer uw land of regio in het afrolmenu Choose A Country/Region (Kies een land/regio) in de rechter benedenhoek van de pagina.
3. Klik op Contact Us (Contact met ons opnemen) naast het afrolmenu voor het land.
4. Selecteer de juiste link voor service of ondersteuning aan de hand van uw behoeften.
5. Kies de methode om met Dell contact op te nemen die voor u geschikt is.

