



Dell UltraSharp 27 skærm - U2722D/U2722DX/U2722DE

Brugervejledning

Model: U2722D/U2722DX/U2722DE
Reguleringsmodel: U2722Dt/U2722DEt



-  **BEMÆRK:** En BEMÆRKNING er vigtige oplysninger, der hjælper dig med at bruge din computer.
-  **FORSIGTIG:** FORSIGTIG angiver potentiel skader på hardware eller tab af data, hvis instruktionerne ikke følges.
-  **ADVARSEL:** ADVARSEL angiver et potentiale for materielle skader, personskader eller dødsfald.

Copyright © 2021 Dell Inc. eller dets datterselskaber. Alle rettigheder forbeholdes. Dell, EMC og andre varemærker er varemærker tilhørende Dell Inc. eller dets datterselskaber. Andre varemærker er muligvis varemærker tilhørende deres respektive ejere.

2021 – 02

Rev. A00

Indhold

Sikkerhedsinstruktioner	6
Om din skærm	7
Pakkens indhold	7
Produktegenskaber	8
Identifikation af delene og betjeningsknapperne	10
Set forfra	10
Set bagfra	11
Set fra bunden	12
Skærmspecifikationer	15
Opløsningsspecifikationer	17
Forudindstillede visningsfunktioner	17
DP MST-funktioner (Multi-Stream Transport)	18
USB-C MST-funktioner (Multi-Stream Transport) (kun på U2722DE)	18
Elektriske specifikationer	18
Fysiske egenskaber	19
Miljøegenskaber	21
Stikbenenes tildeling	22
Plug-and-Play	30
LCD-skærmkvalitet og pixelpolitik	30
Ergonomics	30
Håndtering og flytning af din skærm	32
Retningslinjer for vedligeholdelse	33
Rengøring af skærmen	33
Opsætning af skærmen	34
Montering af stativet	34
Brug hældningen, drejning og lodret forlængelse	37



Hældning, drejning og lodret forlængelse	37
Drejning af skærmen.	37
Konfiguration af skærmindstillingerne på din computer efter drejning	38
Organisering af dine kabler	39
Tilslutning af din skærm.	40
U2722D/U2722DX	41
U2722DE	43
Dell Power Button Sync (DPBS) (kun på U2722DE)	46
Tilslutning af skærmen til DPBS for første gang	48
Brug af DPBS-funktion.	49
Tilslutning af skærmen til USB-C MTS-funktionen (Multi-Stream Transport)	51
Tilslutning af skærmen til USB-C	52
Beskyt din skærm med en Kensington-lås (ekstraudstyr)	54
Fjernelse af skærmstativet	55
Vægmontering (ekstraudstyr).	56
Betjening af skærmen	57
Tænd skærmen.	57
Brug af joysticket	57
Brug af menuen	58
Knap på forside	60
Sådan bruges hovedmenuen	61
Sådan bruges menulåsen.	77
Første opsætning.	80
Advarselsbeskeder i skærmmenuen	81
Indstilling af den maksimale opløsning	84
Multi-Monitor Sync (MMS) (Synkronisering af flere skærme).	85
Indstilling af Multi-Monitor Sync (MMS) (Synkronisering af flere skærme).	86
Indstilling af KVM USB-switch (kun på U2722DE)	87
Indstilling af Auto KVM (kun på U2722DE)	90



Fejlfinding	92
Selvtest	92
Built-in Diagnostics (Den indbyggede diagnosticering)	93
Almindelige problemer.	94
Produktbestemte problemer	96
USB-relaterede problemer.	99
Appendiks	100
FCC-bemærkninger (kun i USA) og andre lovgivningsmæssige oplysninger100
Sådan kontakter du Dell100
EU-produktdatabase til energimærke og produktinformationsark100



Sikkerhedsinstruktioner

⚠ ADVARSEL: Brug af andre betjeningsknapper, justeringer eller procedurer end dem, der står i denne dokumentation, kan føre til stød, elektriske farer og/eller mekaniske farer.

- Placer skærmen på en fast overflade og håndter den forsigtigt. Skærmen er skrøbelig og den kan tage skade, hvis den tabes eller udsættes for stød.
- Sørg altid for, at din skærm har en elektrisk klassificering, der virker med vekselstrømmen på stedet, hvor skærmen bruges.
- Skærmen skal opbevares i stuetemperatur. For kolde eller varme forhold kan påvirke skærmens flydende krystaller.
- Skærmen må ikke udsættes for store vibrationer eller stød. Skærmen må fx ikke puttes i et bagagerum.
- Træk stikket ud af skærmen, hvis den ikke skal bruges i længere tid.
- For at undgå elektrisk stød, må du ikke forsøge at fjerne dækslet eller komme i kontakt med delene i skærmen.

For yderligere oplysninger om sikkerhedsinstruktioner, bedes du se afsnittet Oplysninger om sikkerhed, miljø og lovgivning (SERI).



Om din skærm



Pakkens indhold

Din skærm leveres med delene i nedenstående tabel. Kontakt Dell, hvis der mangler nogen dele. Se afsnittet [Kontakt Dell](#) for yderligere oplysninger.

 **BEMÆRK: Nogle dele er muligvis ekstraudstyr, og de følger muligvis ikke med din skærm. Nogle funktioner er muligvis ikke tilgængelige i visse lande.**

	Skærm
	Stativstang
	Stativfod
	Ledning (varierer efter land)
	DisplayPort-kabel 1,8 meter (DisplayPort til DisplayPort) (kun på U2722D/ U2722DE)
	USB-C-kabel 1 meter (A til C)



	USB-C-kabel 1 meter (C til C) (kun på U2722DE)
	HDMI-kabel 1,8 meter (kun på U2722DX)
	<ul style="list-style-type: none"> • Opsætningsvejledning • Oplysninger om sikkerhed, miljø og lovgivning • Fabrikskalibreringsrapport

Produktegenskaber

Dell UltraSharp U2722D/U2722DX/U2722DE skærmen har en aktiv matrix, TFT (Thin-Film Transistor, LCD-skærm (Liquid Crystal Display) og LED-baggrundsllys. Skærmen har følgende egenskaber:

- 68,47 cm (27,0 tommer) aktivt visningsområde (Målt diagonalt) 2560 x 1440 (16:9) opløsning, plus understøttelse af fuld skærm på lavere opløsninger.
- Brede synsvinkler med 100% sRGB og 100% Rec. 709 farver med en gennemsnitlig Delta E <2.
- Justering af hældning, drejning, drejning om aksel og lodret forlængelse.
- Aftageligt stativ og VESA™ (Video Electronics Standards Association) 100 mm monteringshuller til fleksible monteringsløsninger.
- Ultratynd kant, der minimerer kanttykkelsen ved brug af flere skærme, og gør opsætningen lettere og giver en bedre seeroplevelse.
- Omfattende digital forbindelse med DP, der hjælper med at fremtidssikre din skærm.
- Enkelt USB-C til at strømforsynde kompatible computere, når kun et videosignal modtages (kun på U2722DE).
- USB-C- og RJ45-porte, der forbinder enheden til netværket med et enkelt kabel (kun på U2722DE).
- Plug and play, hvis dette understøttes af din computer.
- Justeringer i skærmmenuen (OSD), for nem opsætning og optimering af skærmen.



- Låsning af tænd/sluk-knappen og knapperne til skærmmenuen.
- Hul til lås.
- ≤ 0,3 W når enheden er slukket.
- Understøtter PBP (Picture by Picture).
- Giver brugeren mulighed for, at slå USB KVM-funktionen til og fra på PBP (kun på U2722DE).
- Skærmen er udstyret med funktionen Dell Power Button Sync (DPBS), der bruges til at styre pc-systemets strømtilstand med skærmens tænd/sluk-knap (kun på U2722DE).*
- Med Multi-Monitor Sync (MMS) kan skærmen synkronisere en foruddefineret gruppe af skærmindstillinger i baggrunden på flere skærme, der er kædet sammen via DisplayPort.
- Premium Panel Exchange for ro i sindet.
- Optimer øjenkomforten med en flimmerfri skærm, der minimerer fare for udsendelse af blå lys.
- Skærmen bruger et panel med lavt blå lys, der overholder TUV Rheinland (hardwareløsning) på fabriksindstillingerne/standardindstillingerne.
- Sænker niveauet af farligt blå lys, der udsendes fra skærmen for at gøre det mere behageligt for dine øjne, når du kikker på skærmen.
- Skærmen er udstyret med en flimmerfri teknologi, der fjerner det synlige flimmer, hvilket giver en behagelig oplevelse, så brugerne undgår øjenbelastning og træthed.
- * Et PC-system, der understøtter DPBS, er Dell OptiPlex 7090/3090 Ultra-plattformen.

⚠ ADVARSEL: De mulige langtidsvirkninger ved udsættelse af blå lys fra skærmen kan være beskadigelse af øjnene, herunder træthed i øjnene eller digital øjenbelastning.



Identifikation af delene og betjeningsknapperne

Set forfra

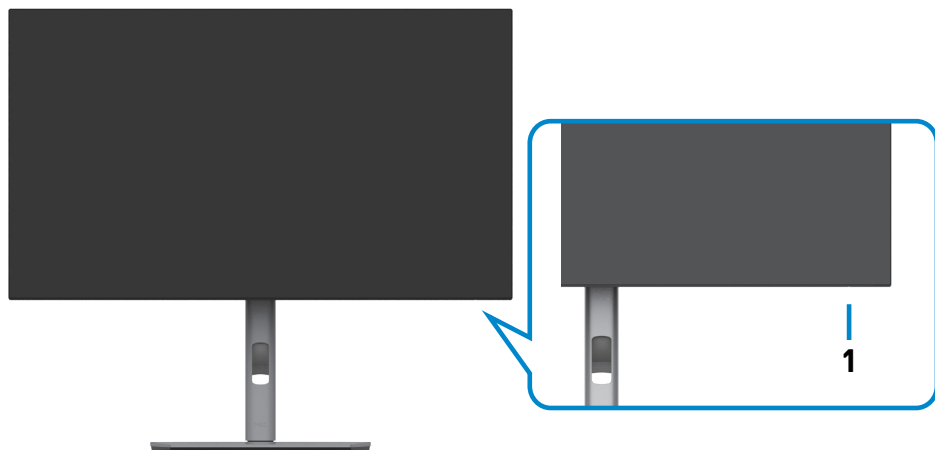

Mærkat	Beskrivelse	Brug
1	Strømindikator	Når indikatoren lyser hvid, er skærmen tændt og fungerer normalt. Når indikatoren blinker hvid, er skærmen på standby.



Set bagfra









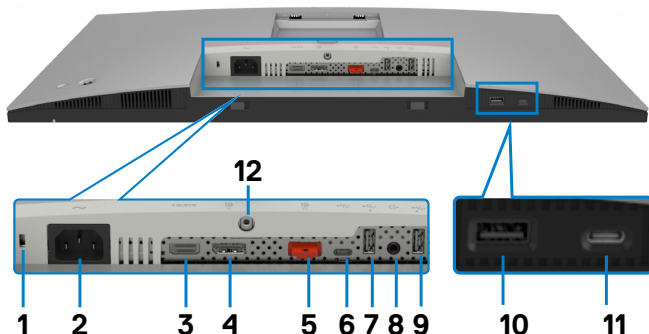

Mærkat	Beskrivelse	Brug
1	VESA monteringshuller (100 mm x 100 mm - bagved VESA-dækslet)	Skærmen kan vægmonteres med et VESA-kompatibelt vægophæng (100 mm x 100 mm).
2	Reguleringsmærkat	Viser en liste over myndighedsgodkendelser.
3	Frigørelsesknop til stativet	Frigør stativet fra skærmen.
4	Tænd/sluk-knappen	Bruges til at tænde og slukke skærmen.
5	Joystick	Bruges til styring i skærmmenuen (OSD). For yderligere oplysninger, bedes du se Betjening af skærmen .
6	Mærkat med Mac-adresse, stregkode, serienummer og servicemærke	Se dette mærkat, hvis du skal kontakte Dell for teknisk support. Servicemærket er en unik alfanumerisk identifikator, som Dell-serviceteknikere bruger til at identificere hardwaredelene på din computer og se garantioplysningerne.
7	Rille til kabelstyring	Bruges til at organisere kablerne ved, at sætte dem i rillen.





Set fra bunden

U2722D/U2722DX





Mærkat	Beskrivelse	Brug
1	Hul til lås	Bruges til, at spænde skærmen fast med en kabellås (sælges separat).
2	 Strømsstik	Bruges til tilslutning af ledningen.
3	HDMI HDMI-stik	Bruges til, at tilslutte din computer med et HDMI-kabel.
4	 DisplayPort-indgang	Bruges til, at tilslutte din computer med et DisplayPort-kabel.
5	 DP-port (udgang) 	DP-udgangen bruges til skærmen, der er udstyret med MTS (Multi-Stream Transport). Du kan se, hvordan MST slås til i afsnittet " Tilslutning af skærmen til DP MST-funktionen ". BEMÆRK: Fjern gummiproppen, når du bruger DP-udgangsstikket.
6	 USB-C upstream-port	Bruges til tilslutning af din computer med et USB-kabel (A til C eller C til C). Når USB-kablet er forbundet, kan du bruge USB-downstreamportene på skærmen.
7,9,10	 Super speed USB 10 gbps (USB 3.2 Gen2) (3)	Bruges til tilslutning af dine USB-enheder. Disse porte kan kun bruges, når du har forbundet USB-kablet (A til C eller C til C) fra computeren til skærmen. Porten med  batteriikonet understøtter batteriopladning rev. 1.2.





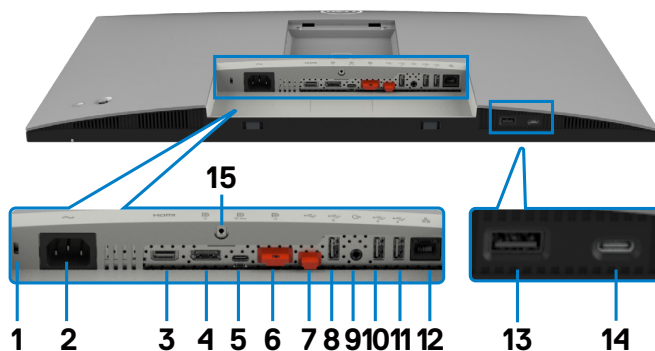







8	 Lyddudgangsport	Tilslut en højttaler til afspilning af lyd via HDMI- eller DisplayPort-lydkanaler. Kun to-kanals lyd understøttes. BEMÆRK: Det er ikke muligt, at bruge hovedtelefoner på lyddudgangsporten.
11	 USB-C downstream-port	Port med  ikonet understøtter 5 V/ 3 A. Bruges til tilslutning af dine USB-enheder. Denne port kan kun bruges, når du har forbundet USB-kablet (A til C eller C til C) fra computeren til skærmen.
12	Stativlås	Lås stativet fast på skærmen med en M3 x 8 mm skrue (skruen medfølger ikke).

U2722DE



Mærkat	Beskrivelse	Brug
1	Hul til lås	Bruges til, at spænde skærmen fast med en kabellås (sælges separat).
2	 Strømsstik	Bruges til tilslutning af ledningen.
3	 HDMI-stik	Bruges til, at tilslutte din computer med et HDMI-kabel.
4	 DisplayPort-indgang	Bruges til, at tilslutte din computer med et DisplayPort-kabel.



<p>5</p>	 <p>USB-C-port (Video + Data)</p>	<p>Bruges til tilslutning af din computer med et USB-C-kabel. USB-C-port har den hurtigste overførselshastighed og en anden funktion med DP 1.4, der understøtter en opløsning op til 2560 x 1440 på 60 Hz PD 20 V/4,5 A, 15 V/3 A, 9 V/3 A, 5 V/3 A. BEMÆRK: USB-C kan ikke bruges i Windows-udgaver, der er ældre end Windows 10.</p>
<p>6</p>	 <p>DP-port (udgang)</p> 	<p>DP-udgangen bruges til skærmen, der er udstyret med MTS (Multi-Stream Transport). Du kan se, hvordan MST slås til i afsnittet "Tilslutning af skærmen til DP MST-funktionen". BEMÆRK: Fjern gummiproppen, når du bruger DP-udgangsstikket.</p>
<p>7</p>	 <p>USB-C upstream-port</p> 	<p>Bruges til tilslutning af din computer med et USB-kabel (A til C eller C til C). Når USB-kablet er forbundet, kan du bruge USB-downstreamportene på skærmen. BEMÆRK: Fjern gummiproppen, når du bruger USB-C-stikket.</p>
<p>8,10, 11,13</p>	 <p>Super speed USB 10 gbps (USB 3.2 Gen2) (4)</p>	<p>Bruges til tilslutning af dine USB-enheder. Disse porte kan kun bruges, når du har forbundet USB-kablet (A til C eller C til C) fra computeren til skærmen. Porten med  batteriikonet understøtter batteriopladning rev. 1.2.</p>
<p>9</p>	 <p>Lydudgangsport</p>	<p>Tilslut en højttaler til afspilning af lyd via HDMI- eller DisplayPort-lydkanaler. Kun to-kanals lyd understøttes. BEMÆRK: Det er ikke muligt, at bruge hovedtelefoner på lydudgangsporten.</p>
<p>12</p>	 <p>RJ-45-stik</p>	<p>Tilslutning til internettet Du kan kun gå på internettet med RJ45-stikket, når du har forbundet USB-kablet (A til C eller C til C) fra computeren til skærmen.</p>
<p>14</p>	 <p>USB-C downstream- port</p>	<p>Port med  ikonet understøtter 5 V/ 3 A. Bruges til tilslutning af dine USB-enheder. Denne port kan kun bruges, når du har forbundet USB-kablet (A til C eller C til C) fra computeren til skærmen.</p>
<p>15</p>	<p>Stativlås</p>	<p>Lås stativet fast på skærmen med en M3 x 8 mm skrue (skruen medfølger ikke).</p>



Skærmspecifikationer

Model	U2722D/U2722DX	U2722DE
Skærmtype	Aktiv matrix - TFT LCD	
Paneltype	IPS-panel	
billedformat	16:9	
Synlig billedmål		
Diagonalt	68,47 cm (27 tommer)	
Aktivt område		
Vandret	596,74 mm (23,49 tommer)	
Lodret	335,66 mm (13,22 tommer)	
Område	200301,74 mm ² (310,47 tommer ²)	
Pixelpitch	0,2331 mm x 0,2331 mm	
PPI (Pixel per inch)	108.78	
Synsvinkel		
Vandret	178° (typisk)	
Lodret	178° (typisk)	
Lysstyrke	350 cd/m ² (typisk)	
Kontrastforhold	1000 til 1 (typisk)	
Skærmbelægning	Anti-refleksbehandling af den forreste polarisator (3H) med en hård belægning	
Baggrundsllys	LED	
Svartid (grå til grå)	5 ms (Hurtig funktion) 8 ms (Normal funktion)	
Farvedybde	1,07 milliarder farver	
Farveskala*	100% sRGB 100% Rec. 709 95% DCI-P3	
Kalibreringsnøjagtighed	Delta E < 2 (gennemsnit) (sRGB, Rec. 709)	



Tilslutningsmuligheder	<ul style="list-style-type: none"> · 1 x DP 1.4 (HDCP 1.4) · 1 x HDMI 1.4 · 1 x USB-C (USB 3.2 Gen2, 10 gbps) upstream (kun data) · 1 x DP (udgang) · 1 x Analog 2.0 lydudgang (3,5 mm stik) · 2 x USB-A (USB 3.2 Gen2, 10 gbps) downstream <p>Hurtig adgang:</p> <ul style="list-style-type: none"> · 1 x USB-A (USB 3.2 Gen2, 10 gbps) downstream med BC 1.2 · 1 x USB-C (USB 3.2 Gen2, 10 gbps, 15 W) downstream 	<ul style="list-style-type: none"> · 1 x DP 1.4 (HDCP 1.4) · 1 x HDMI 1.4 · 1 x USB-C (DP 1.4, PD: 90 W, 2/4 baneskift USB 3.2 Gen2, 10 gbps) - upstream · 1 x USB-C (USB 3.2 Gen2, 10 gbps) upstream · 1 x DP (udgang) · 1 x Analog 2.0 lydudgang (3,5 mm stik) · 3 x USB-A (USB 3.2 Gen2, 10 gbps) downstream · 1 x RJ45 <p>Hurtig adgang:</p> <ul style="list-style-type: none"> · 1 x USB-A (USB 3.2 Gen2, 10 gbps) downstream med BC 1.2 · 1 x USB-C (USB 3.2 Gen2, 10 gbps, 15 W) downstream
Kantbredde (skærmkant med aktivt område)		
Foroven	7,30 mm	
Venstre/højre	7,30 mm	
Forneden	9,05 mm	
Justerbarhed		
Stativ med højdejustering	150 mm	
Hældning	-5° til 21°	
Drejning	-45° til 45°	
Drejning om aksel	-90° til 90°	
Kabelstyring	Ja	
Kompatibel med Dell Display Manager (DDM)	Easy Arrange og andre nøglefunktioner	
Sikkerhed	Hul til lås (kabellåsen købes separat)	

* Kun på original skærm, på forudindstillingen Tilpasset.



Opløsningsspecifikationer

Vandret søgeområde	30 kHz til 90 kHz
Lodret søgeområde	49 Hz til 76 Hz
Maksimal forudindstillet opløsning	2560 x 1440 på 60 Hz
Videoegenskaber (HDMI)	480i, 480p, 576i, 560p, 720p, 1080i, 1080p
Videoegenskaber (DP & USB-C skiftfunktion)	480p, 560p, 720p, 1080p

Forudindstillede visningsfunktioner

Visningsfunktioner	Vandret frekvens (kHz)	Lodret frekvens (Hz)	Pixelklok (MHz)	Synkroniser polaritet (vandret/lodret)
IBM, 720 x 400	31,47	70,08	28,32	-/+
VESA, 640 x 480	31,47	59,94	25,18	-/-
VESA, 640 x 480	37,50	75,00	31,50	-/-
VESA, 800 x 600	37,88	60,32	40,00	+/+
VESA, 800 x 600	46,88	75,00	49,50	+/+
VESA, 1024 x 768	48,36	60,00	65,00	-/-
VESA, 1024 x 768	60,02	75,03	78,75	+/+
VESA, 1152 x 864	67,50	75,00	108,00	+/+
VESA, 1280 x 1024	63,98	60,02	108,00	+/+
VESA, 1280 x 1024	79,98	75,02	135,00	+/+
VESA, 1600 x 1200	75,00	60,00	162,00	+/+
CTA, 1920 x 1080	67,50	60,00	148,50	+/+
VESA, 1920 x 1200	74,04	59,95	154,00	+/-
VESA, 2048 x 1080	66,66	59,98	147,18	+/-
VESA, 2048 x 1080	26,37	24,00	58,23	+/-
CVR, 2560 x 1440	88,79	59,95	241,50	+/-



DP MST-funktioner (Multi-Stream Transport)

MST-kildeskærm	Højeste antal eksterne skærme, der kan bruges. 2560 x 1440/60 Hz
2560 x 1440/60 Hz	2

BEMÆRK: Den højeste opløsning på den eksterne skærm, der kan bruges er 2560 x 1440/60 Hz.

USB-C MST-funktioner (Multi-Stream Transport) (kun på U2722DE)

Oplysninger om skærmmenuen: Forbindeshastighed (aktuelle)	Højeste antal eksterne skærme, der kan bruges. 2560 x 1440/60 Hz
HBR3	2
HBR2	1

Elektriske specifikationer

Model	U2722D	U2722DX	U2722DE
Videoindgangssignaler	<ul style="list-style-type: none"> Digitalt videosignal for hver linje med 100 ohm impedans Understøtter signalindgangene DP/HDMI/USB-C (kun U2722DE) 		
Indgangsspænding/ frekvens/strøm	100-240 V vekselstrøm (AC) / 50 eller 60 Hz \pm 3 Hz / 1,6 A (maks.)		100-240 V vekselstrøm (AC) / 50 eller 60 Hz \pm 3 Hz / 2,4 A (maks.)
Indgangsstrøm	120 V: 30 A (maks.) 240 V: 60 A (maks.) Indgangsstrømmen måles i en omgivelsestemperatur på 0 °C.		120 V: 42 A (maks.) 240 V: 80 A (maks.) Indgangsstrømmen måles i en omgivelsestemperatur på 0 °C.
Strømforbrug	0,3 W (slukket) ¹ 0,3 W (på standby) ¹ 20 W (tændt) ¹ 74 W (maks.) ² 16,11 W ($P_{\text{tændt}}$) ³ 51,39 kWh (TEC) ³	74 W (maks.) ² 16,11 W ($P_{\text{tændt}}$) ³ 51,39 kWh (TEC) ³	0,3 W (slukket) ¹ 0,3 W (på standby) ¹ 20,4 W (tændt) ¹ 197 W (maks.) ² 20,32 W ($P_{\text{tændt}}$) ³ 66,74 kWh (TEC) ³



- ¹ Som angivet i EU 2019/2021 og EU 2019/2013 (kun på U2722D/U2722DE).
- ² Den maksimale lysstyrke og kontrast med den maksimale strømbelastning på alle USB-porte.
- ³ $P_{\text{tændt}}$: Strømforsøbruget, når produktet er tændt, som angivet i Energy Star 8.0.
TEC: Samlet energiforsøbruget i kWh, som angivet i Energy star 8.0.

Dette dokument er kun til reference og det viser produktets målte ydeevne. Dit produkt fungerer muligvis ikke på samme måde, afhængigt af hvilken software, dele og eksternt udstyr, du har bestilt. Producenten er ikke forpligtet til at opdatere sådanne oplysninger.



Derfor bør kunden ikke stole på disse oplysninger ved beslutningstagning om elektriske tolerancer eller andet. Producenten giver ingen garanti for nøjagtighed eller fuldstændighed i oplysningerne, hverken udtrykkeligt eller underforstået.

 **BEMÆRK: Skærmen er ENERGY STAR-certificeret.**



Dette produkt lever op til kravene i ENERGY STAR, når fabriksindstillingerne bruges. Produktet kan gendannes til fabriksindstillinger i punktet "Fabriksnulstilling" i skærmmenuen. Ændring af fabriksindstillingerne eller aktivering af andre funktioner, kan øge strømforsøbruget, så det er over grænserne, der er angivet i ENERGY STAR.

Fysiske egenskaber

Model	U2722D/U2722DX	U2722DE
Stiktype	<ul style="list-style-type: none"> • DP-stik (med DP ind- og DP-udgang) • HDMI-stik • Lydudgangsport • USB-C (USB 3.2 Gen2, 10 gbps) upstream-port • USB-A (USB 3.2 Gen2, 10 gbps) downstream-port x 3 (Porten med  batteriikonet understøtter batteriopladning rev. 1.2). • USB-C (USB 3.2 Gen2, 10 gbps, 15 W) downstream-port 	<ul style="list-style-type: none"> • DP-stik (med DP ind- og DP-udgang) • HDMI-stik • USB-C-port • Lydudgangsport • USB-C (USB 3.2 Gen2, 10 gbps) upstream-port • USB-A (USB 3.2 Gen 2, 10 gbps) downstream-port x 4 (Porten med  batteriikonet understøtter batteriopladning rev. 1.2). • RJ45-stik • USB-C (USB 3.2 Gen2, 10 gbps, 15 W) downstream-port



Signalkabeltype	DP til DP-kabel 1,8 meter (kun på U2722D/U2722DE) HDMI-kabel 1,8 meter (kun på U2722DX) USB 3.2 Gen2 C til C-kabel 1,0 meter (kun på U2722DE) USB 3.2 Gen2 A til C-kabel 1,0 meter	
Mål (med stativ)		
Højde (trækket ud)	535,13 mm (21,07 tommer)	
Højde (trykket ned)	385,13 mm (15,16 tommer)	
Bredde	611,34 mm (24,07 tommer)	
Dybde	185,00 mm (7,28 tommer)	
Mål (uden stativ)		
Højde	352,01 mm (13,86 tommer)	
Bredde	611,34 mm (24,07 tommer)	
Dybde	49,50 mm (1,95 tommer)	
Stativmål		
Højde (trækket ud)	428,30 mm (16,86 tommer)	
Højde (trykket ned)	381,50 mm (15,02 tommer)	
Bredde	268,00 mm (10,55 tommer)	
Dybde	185,00 mm (7,28 tommer)	
Vægt		
Vægt med emballage	9,62 kg (21,21 pund)	10,01 kg (22,06 pund)
Vægt med stativ og kabler	6,61 kg (14,57 pund)	7,02 kg (15,47 pund)
Vægt uden stativ (til vægmontering og brug af et VESA-ophæng - uden kabler)	4,38 kg (9,66 pund)	4,78 kg (10,54 pund)
Stativets vægt	1,81 kg (3,99 pund)	



Miljøegenskaber

Overensstemmende standarder	
<ul style="list-style-type: none">• ENERGY STAR-certificeret skærm.• EPEAT-registreret, hvor det er relevant. EPEAT-registrering varierer efter land. Se https://www.epeat.net for registreringsstatus i dit land.• TCO og TCO Edge-certificeret skærm.• I overensstemmelse med RoHS-reglerne.• BFR/PVC-fri skærm (undtagen eksterne kabler).• Opfylder NFPA 99-kravene til lækstrøm.• Arsenikfrit glas og kviksølvfri til panelet.	
Temperatur	
I brug	0°C til 40°C (32°F til 104°F)
Ikke i brug	-20°C til 60°C (-4°F til 140°F)
Luftfugtighed	
I brug	10% til 80% (ikke kondenserende)
Ikke i brug	5% til 90% (ikke kondenserende)
Højde	
I brug	5,000 m (16.404 fod) (maks.)
Ikke i brug	12.192 m (40.000 fod) (maks.)
Varmefordeling	
U2722D/U2722DX	252,50 BTU/time (maks.) 68,24 BTU/time (tændt)
U2722DE	672,19 BTU/time (maks.) 68,24 BTU/time (tændt)



Stikbenenes tildeling

DP-port (indgang)

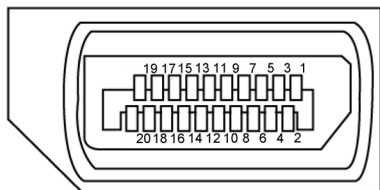

Stikben-nummer	20-stikben på siden af til tilsluttede signalkabel
1	ML3(n)
2	GND
3	ML3(p)
4	ML2(n)
5	GND
6	ML2(p)
7	ML1(n)
8	GND
9	ML1(p)
10	ML0(n)
11	GND
12	ML0(p)
13	CONFIG1
14	CONFIG2
15	AUX CH (p)
16	GND
17	AUX CH (n)
18	Registrering af stiktilslutning
19	Retur
20	DP_PWR



DP-port (udgang)

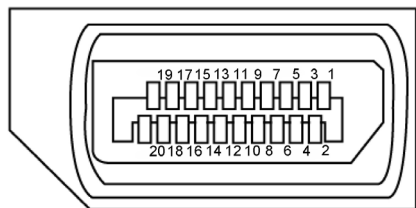

Stikben-nummer	20-stikben på siden af til tilsluttede signalkabel
1	ML0(p)
2	GND
3	ML0(n)
4	ML1(p)
5	GND
6	ML1(n)
7	ML2(p)
8	GND
9	ML2(n)
10	ML3(p)
11	GND
12	ML3(n)
13	CONFIG1
14	CONFIG2
15	AUX CH(p)
16	GND
17	AUX CH(n)
18	Registrering af stiktilslutning
19	Retur
20	DP_PWR



HDMI-stik

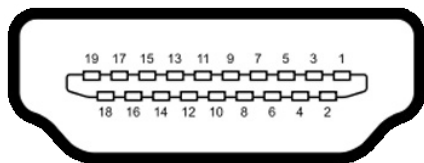

Stikben-nummer	19-stikben på siden af til tilsluttede signalkabel
1	TMDS DATA 2+
2	TMDS DATA 2 BESKYTTET
3	TMDS DATA 2-
4	TMDS DATA 1+
5	TMDS DATA 1 BESKYTTET
6	TMDS DATA 1-
7	TMDS DATA 0+
8	TMDS DATA 0 BESKYTTET
9	TMDS DATA 0-
10	TMDS KLOK+
11	TMDS KLOK BESKYTTET
12	TMDS KLOK-
13	CEC
14	Reserveret (N.C. på enheden)
15	DDC KLOK (SCL)
16	DDC DATA (SDA)
17	DDC/CEC jordforbindelse
18	+5 V EFFEKT
19	REGISTRERING AF STIKTILSLUTNING



USB-C-port

USB Type-C receptacle

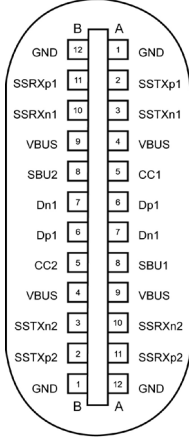

typically connected to a charger through a Type-C cable

Stikben	Signal	Stikben	Signal
A1	GND	B12	GND
A2	SSTXp1	B11	SSRXp1
A3	SSTXn1	B10	SSRXn1
A4	VBUS	B9	VBUS
A5	CC1	B8	SBU2
A6	Dp1	B7	Dn1
A7	Dn1	B6	Dp1
A8	SBU1	B5	CC2
A9	VBUS	B4	VBUS
A10	SSRXn2	B3	SSTXn2
A11	SSRXp2	B2	SSTXp2
A12	GND	B1	GND





Universal Serial Bus (USB) (U2722D/U2722DX)

Dette afsnit oplyser dig om USB-portene på din skærm.

 **BEMÆRK: Op til 2 A på USB downstream-port (porten med  batteri-ikonet) med BC 1.2 kompatible enheder; op til 0,9 A på de andre 2 USB downstream-porte; op til 3 A på USB-C downstream-porten (porten med  ikonet) med 5 V/3 A kompatible enheder.**

Din skærm har følgende USB-porte:

- 1 upstream - på bagsiden.
- 4 downstream - 2 fornedet, 2 på bagsiden.

Strømoopladningsport - portene med  batteri-ikonet understøtter hurtig opladning, hvis enheden er BC 1.2 kompatibel. USB-C downstream-porten med  ikonet understøtter hurtig opladning, hvis enheden er 5 V/3 A kompatibel.

 **BEMÆRK: Skærmens USB-porte virker kun, når skærmen er tændt eller på standby. Når skærmen er på standby, og USB-kablet (A til C eller C til C) er tilsluttet, virker USB-portene normalt. Ellers skal du se punktet i skærmmenuen til USB-opladning. Hvis punktet står på "Til på standby", virker USB normalt, ellers er USB deaktiveret. Hvis du slukker og tænder skærmen, kan det tage et par sekunder, før tilsluttede eksterne enheder virker.**

Super speed USB 10 gbps (USB 3.2 Gen2) enhed

Overførselshastighed	Datahastighed	Maksimal strømforbrug (hver port)
Super speed+	10 Gbps	4,5 W
Super speed	5 Gbps	4,5 W

USB 2.0- enhed

Overførselshastighed	Datahastighed	Maksimal strømforbrug (hver port)
Høj hastighed	480 Mbps	2,5 W
Fuld hastighed	12 Mbps	2,5 W
Lav hastighed	1,5 Mbps	2,5 W





Universal Serial Bus (USB) (U2722DE)

Dette afsnit oplyser dig om USB-portene på din skærm.

 **BEMÆRK: Op til 2 A på USB downstream-port (porten med  batteri-ikonet) med BC 1.2 kompatible enheder; op til 0,9 A på de andre 3 USB downstream-porte; op til 3 A på USB-C downstream-porten (porten med  ikonet) med 5 V/3 A kompatible enheder.**

Din skærm har følgende USB-porte:

- 2 upstream - på bagsiden.
- 5 downstream - 2 forinden, 3 på bagsiden.

Strømoopladningsport - portene med  batteri-ikonet understøtter hurtig opladning, hvis enheden er BC 1.2 kompatibel. USB-C downstream-porten med  ikonet understøtter hurtig opladning, hvis enheden er 5 V/3 A kompatibel.

 **BEMÆRK: Skærmens USB-porte virker kun, når skærmen er tændt eller på standby. Når skærmen er på standby, og USB-kablet (A til C eller C til C) er tilsluttet, virker USB-portene normalt. Ellers skal du se punktet i skærmmenuen til USB-opladning af andre enheder. Hvis punktet står på "Til på standby", virker USB normalt, ellers er USB deaktiveret. Hvis du slukker og tænder skærmen, kan det tage et par sekunder, før tilsluttede eksterne enheder virker.**

Super speed USB 10 gbps (USB 3.2 Gen2) enhed

Overførselshastighed	Datahastighed	Maksimal strømforbrug (hver port)
Super speed+	10 Gbps	4,5 W
Super speed	5 Gbps	4,5 W
Høj hastighed *	480 Mbps	2,5 W
Fuld hastighed *	12 Mbps	2,5 W

 **BEMÆRK: Enhedshastighed med høj opløsning er valgt.**

USB 2.0-enhed

Overførselshastighed	Datahastighed	Maksimal strømforbrug (hver port)
Høj hastighed	480 Mbps	2,5 W
Fuld hastighed	12 Mbps	2,5 W
Lav hastighed	1,5 Mbps	2,5 W



USB 3.2 Gen2 (10 gbps) downstream-port (forneden)

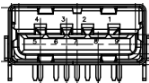

Stikben-nummer	Signalnavn
1	VBUS
2	D-
3	D+
4	GND
5	StdA_SSRX-
6	StdA_SSRX+
7	GND_DRAIN
8	StdA_SSTX-
9	StdA_SSTX+
Skal	Beskyttet

USB 3.2 Gen2 (10 gbps) downstream-port (bagsiden)

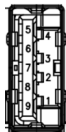

Stikben-nummer	Signalnavn
1	VBUS
2	D-
3	D+
4	GND
5	StdA_SSRX-
6	StdA_SSRX+
7	GND_DRAIN
8	StdA_SSTX-
9	StdA_SSTX+
Skal	Beskyttet

RJ45-port (stik-side) (kun på U2722DE)

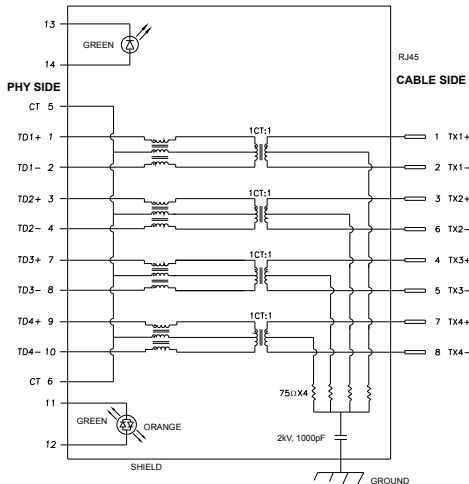

Stikben	Signal	Stikben	Signal
1	TD1 +	8	TD3 -
2	TD1 -	9	TD4 +
3	TD2 +	10	TD4 -
4	TD2 -	11	GRØN_ ORANGE
5	CT	12	GRØN_ ORANGE
6	CT	13	GRØN
7	TD3 +	14	GRØN



Driverinstallation

Installer driveren Realtek USB GBE Ethernet Controller til dit system. Den kan downloades på <https://www.dell.com/support> i afsnittet "Driver og download".

Network (RJ45) datahastighed via USB-C maks. hastighed er 1000 mbps.

BEMÆRK: Denne LAN-port er 1000Base-T IEEE 802.3az-kompatibel, og den understøtter Mac-adresse (står på modelmærket) Gennengang, Wake-on-LAN (WOL) på standby (kun S3) og PXE opstartsfunktionen. Disse 3 funktioner afhænger af BIOS-indstillingerne og OS-versionen.

Statusindikator til RJ45-stikket (kun på U2722DE):



LED	Farve	Beskrivelse
Højre lysindikator	Gul eller grøn	Hastighedsindikator: <ul style="list-style-type: none">• Lyser gul - 100 0 Mbps• Lyser grøn - 100 Mbps• Lyser ikke - 10 Mbps
Venstre lysindikator	Grøn	Forbindelse- og aktivitetsindikator: <ul style="list-style-type: none">• Blinker - Aktivitet på porten.• Lyser grøn - Forbindelsen oprettes.• Lyser ikke - Forbindelsen er ikke blevet oprettet.

BEMÆRK: RJ45-kablet følger som standard ikke med.



Plug-and-Play

Du kan installere skærmen i alle systemer, der kan bruge Plug-and-Play. Skærmen forsyner automatisk computersystemet med sine EDID-oplysninger med DDC-protokollerne (Display Data Channel), så computeren kan konfigurere sig selv og optimere skærmindstillingerne. De fleste skærminstallationer sker automatiske. Du kan vælge forskellige indstillinger, hvis det ønskes. For yderligere oplysninger om justering af skærmens indstillinger, bedes du se afsnittet **Betjening af skærmen**.

LCD-skærmkvalitet og pixelpolitik

Under fremstilling af LCD-skærme er det ikke ualmindeligt, at en eller flere pixler låser sig fast i én tilstand. Disse kan være svære at se, og de påvirker ikke skærmkvaliteten eller dens funktionsdygtighed. Du kan finde flere oplysninger om Dells LCD-skærmpixelpolitik på Dells supportwebsted på: <https://www.dell.com/pixelguidelines>.

Ergonomics

⚠ FORSIGTIG: Forkert eller langvarig brug af tastaturet kan føre til personskader.

⚠ FORSIGTIG: Brug af skærmen i længere tid, kan belaste øjnene.

For komfort og effektivitet, bedes du overholde følgende retningslinjer, når du opsætter og bruger din computers arbejdsstation:

- Placer din computer, så skærmen og tastaturet er lige foran dig, når du arbejder. Særlige hylder kan købes i almindelig handel, som kan hjælpe dig med at placere dit tastatur rigtigt.
- For at reducere risikoen for øjenbelastning og smerter i nakke/armme/ryg/skulder ved brug af skærmen i længere tid ad gang, anbefaler vi at du:
 1. Bruger skærmen med en afstand mellem 50-70 cm fra dine øjne.
 2. Blink regelmæssigt for, at fugte øjnene eller fugt dine øjne med vand efter langvarig brug af skærmen.
 3. Tag regelmæssigt pauser i 20 minutter hver anden time.
 4. Kik væk fra skærmen og kik på en fjern genstand 20 meter væk i mindst 20 sekunder i pauserne.
 5. Lav strækøvelser for at aflaste spændinger i nakke, arm, ryg og skuldre i pauserne.
- Sørg for, at skærmen er i øjenhøjde eller lidt lavere, når du sidder foran skærmen.
- Juster skærmens hældning, kontrast og lysstyrke.



- Juster belysningen omkring dig (såsom overliggende lys, bordlamper og gardiner eller persienner på nærliggende vinduer) for at minimere refleksioner og blænding på skærmen.
- Brug en stol, der støtter din nedre ryg ordentligt.
- Hold underarmene i samme højde som dine håndled i en neutral, behagelig position, når du bruger tastaturet og musen.
- Giv altid plads til at hvile dine hænder, når du bruger tastaturet og musen.
- Lad dine overarme hvile naturligt på begge sider.
- Sørg for, at dine fødder hviler fladt på gulvet.
- Når du sidder ned, skal du sørge for, at vægten af dine ben er på dine fødder og ikke på den forreste del af dit sæde. Juster stolens højde, eller brug en fodstøtte hvis nødvendigt for, at opretholde en korrekt kropsholdning.
- Varier dine arbejdsaktiviteter. Prøv at organisere dit arbejde, så du ikke behøver at sidde ned og arbejde i længere tid ad gangen. Prøv at stå op, eller rejs dig op og gå rundt med jævne mellemrum.
- Hold området under dit skrivebord fri for forhindringer og kabler og ledninger, der kan gøre det ubehageligt at sidde ned, eller som man kan falde over.

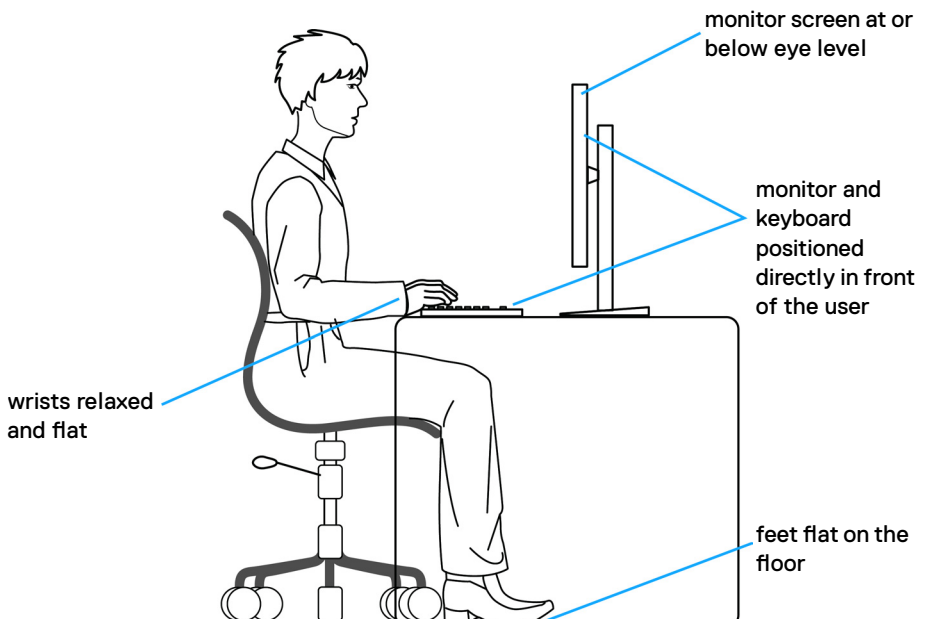

Håndtering og flytning af din skærm

For at sikre, at skærmen håndteres sikkert, når du løfter eller flytter den, skal du følge nedenstående retningslinjer:

- Sluk computeren og skærmen, før du flytter eller løfter skærmen.
- Afbryd alle kabler fra skærmen.
- Læg skærmen i originalemballagen med de originale emballagematerialer.
- Hold fast i skærmens nederste kant og undgå at påføre for stort et tryk, når du løfter eller flytter skærmen.

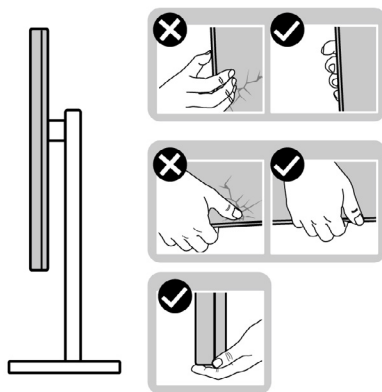

- Når du løfter eller flytter skærmen, skal du sikre dig, at skærmen vender væk fra dig selv, og ikke trykke på skærmområdet for at undgå ridser eller skader.

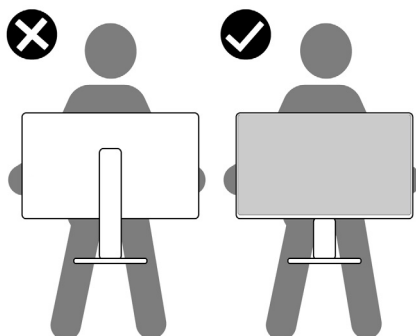

- Undgå, at udsætte skærmen for pludselige stød eller vibrationer, når du transporterer den.



- Når du løfter eller flytter skærmen, må den ikke vendes på hovedet, når du holder i stativfoden eller stativstangen. Dette kan føre til utilsigtet beskadigelse af skærmen eller personskader.

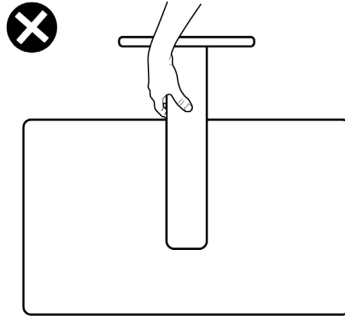

Retningslinjer for vedligeholdelse

Rengøring af skærmen

⚠ ADVARSEL: Før du rengør skærmen, skal du trække skærmens ledning ud af stikkontakten.

⚠ FORSIGTIG: Læs og følg [Sikkerhedsinstruktionerne](#), inden du rengør skærmen.



De bedste fremgangsmåder kan findes i instruktionerne på listen nedenfor, når du udpakker, rengør og håndterer skærmen:

- For at rengøre din antistatiske skærm, skal du fugte en blød, ren klud let med vand. Brug om muligt særlige skærmklude eller rens, der er beregnet til antistatiske belægninger. Brug ikke benzen, fortynder, ammoniak, slibende rengøringsmidler eller trykluft.
- Brug en let fugtet, blød klud til, at rengøre skærmen. Undgå at bruge nogen rengøringsmidler overhovedet, da nogle rengøringsmidler efterlader en mælkeagtig film på skærmen.
- Hvis du bemærker hvidt pulver, når du pakker din skærm ud, skal du tørre den af med en klud.
- Håndter din skærm med forsigtighed, da ridser på en mørk skærm er mere tydelige end på en lysere skærm.
- For at opretholde den bedste billedkvalitet på din skærm, skal du bruge en pauseskærm, der skifter dynamisk, og sluk for din skærm, når den ikke er i brug.



Opsætning af skærmen

Montering af stativet

-  **BEMÆRK:** Stativstangen og stativfoden sidder ikke på skærmen, når den sendes fra fabrikken.
-  **BEMÆRK:** Følgende instruktioner gælder kun for det stativ, der følger med skærmen. Hvis du bruger et stativ, som du har købt af en anden forhandler, skal du følge installationsvejledningen, der fulgte med stativet.

Sådan monteres skærmstativet:

1. Åbn den forreste flap på kassen for, at tage stativstangen og stativfoden ud.

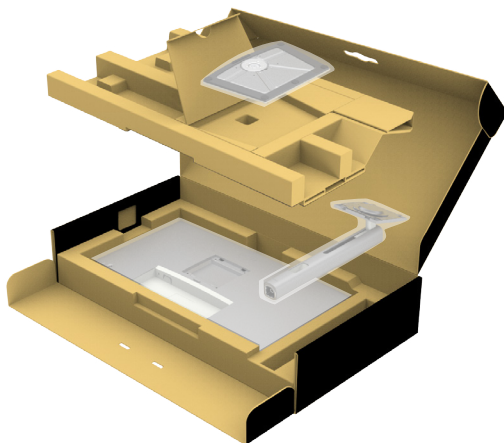

2. Sæt stativstangen på stativfoden.
3. Åbn skruehåndtaget på bunden af stativfoden, og drej det med uret for, at spænde stativet fast.



4. Luk skruehåndtaget.

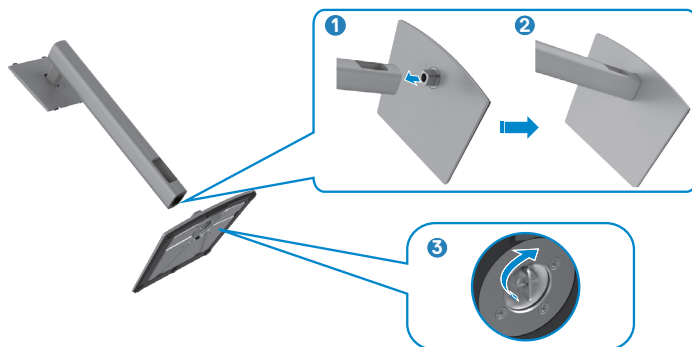

5. Åbn beskyttelsesdækslet på skærmen for, at åbne til VESA-stikket på skærmen.

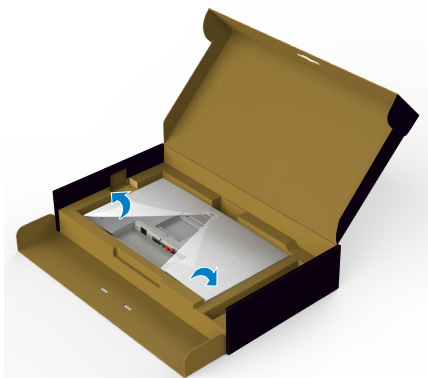

6. Tryk tappene på stativstangen ind i åbningerne på skærmens bagdæksel, og sænk hele stativet for, at klikke det på plads.

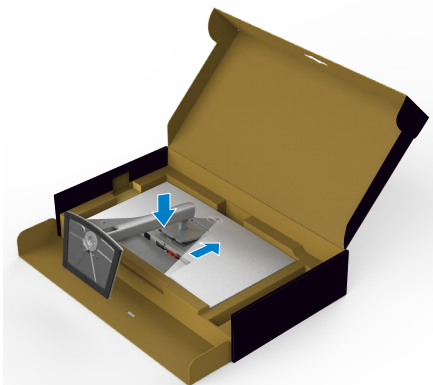

7. Hold i stativstangen, løft skærmen forsigtigt og placer den derefter på en plan overflade.



BEMÆRK: Hold ordentligt fast i stativstangen, når du løfter skærmen for at undgå utilsigtet skade.

8. Løft beskyttelsesdækslet fra skærmen.

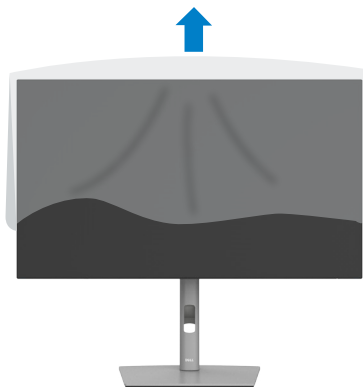

Brug hældningen, drejning og lodret forlængelse

BEMÆRK: Følgende instruktioner gælder kun for det stativ, der følger med skærmen. Hvis du bruger et stativ, som du har købt af en anden forhandler, skal du følge installationsvejledningen, der fulgte med stativet.

Hældning, drejning og lodret forlængelse

Med stativet sat på skærmen, er det muligt at hælde skærmen til den ønskede vinkel.

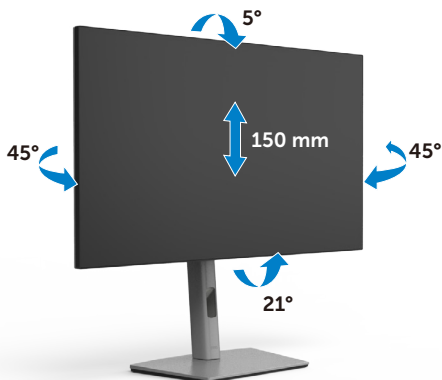

BEMÆRK: Stativstangen sidder ikke på skærmen, når den sendes fra fabrikken.

Drejning af skærmen

Inden du drejer skærmen, skal du hæve skærmen, så meget som stativet kan og vip derefter skærmen helt bagud, så den ikke rammer skærmens nederste kant.



 **BEMÆRK:** Hvis du vil skifte skærmindstilling på din Dell-computer mellem liggende og stående, når du drejer skærmen, skal du downloade og installere den nyeste grafikdriver. Den kan downloades på <https://www.dell.com/support/drivers>, hvor du kan søge efter den pågældende driver.

 **BEMÆRK:** Når skærmen står på stående-funktionen, kan det reducere billedkvaliteten, når du bruger grafikintensiv software, såsom 3D-spil.

Konfiguration af skærmindstillingerne på din computer efter drejning

Når du har drejet skærmen, skal du gennemgå nedenstående procedure for, at konfigurere skærmindstillingerne på din computer.

 **BEMÆRK:** Hvis du bruger skærmen med en ikke-Dell-computer, skal du gå på grafikortproducentens websted eller computerproducentens websted for at se, hvordan du drejer indholdet på skærmen.

Sådan konfigureres skærmindstillingerne:

1. Højreklik på **Desktop (Skrivebord)** og klik på **Properties (Egenskaber)**.
2. Vælg fanen **Settings (Indstillinger)** og klik på **Advanced (Avanceret)**.
3. Hvis du har et grafikort fra AMD, skal du vælge fanen **Rotation (Drejning)**, og sætte den ønskede retning.
4. Hvis du har et grafikort fra **nVidia**, skal du klikke på fanen **nVidia** i venstre kolonne og vælge **NVRotate**. Vælg derefter den ønskede retning.
5. Hvis du har et grafikort fra Intel®, skal du vælge fanen Intel-grafik, klik på **Graphic Properties (Grafikegenskaber)**, vælge fanen **Rotation (Drejning)** og vælg derefter den ønskede retning.

 **BEMÆRK:** Hvis du ikke kan se drejepunktet, eller hvis indstillingen ikke virker ordentligt, skal du gå på <https://www.dell.com/support> og downloade den nyeste driver til dit grafikort.



Organisering af dine kabler



Når du har tilsluttet alle nødvendige kabler til din skærm og computer (se kabelforbindelserne i afsnittet **Tilslutning af din skærm**) skal du organisere alle kabler, som vist ovenfor.

Hvis dit kabel ikke kan nå din pc, kan du oprette en direkte forbindelse til pc'en, uden at føre den gennem åbningen på skærmstativet.



Tilslutning af din skærm

 **ADVARSEL:** Inden du påbegynder nogen af procedurerne i dette afsnit, skal du først følge [Sikkerhedsinstruktionerne](#).

Sådan slutter du din skærm til computeren:

1. Sluk computeren.
2. Tilslut DisplayPort- eller USB-kablet og USB-C-kablet fra din skærm til computeren.
3. Tænd for skærmen.
4. Vælg den rigtige indgangskilde i skærmmenuen på din skærm, og tænd derefter computeren.

 **BEMÆRK:** U2722D/U2722DX/U2722DE standardindstillingen er DisplayPort 1.4. Et DisplayPort 1.1-grafikkort giver muligvis ikke et normalt billede. Du kan se, hvordan du ændre standardindstillingen i afsnittet "[produktbestemte problemer - Intet billede, når du bruger DP-forbindelse til pc'en](#)".



U2722D/U2722DX

Tilslutning af HDMI-kablet (U2722DX (indbakke)/U2722D (ekstraudstyr))



Tilslutning af DP-kablet



Tilslutning af skærmen til DP MST-funktionen (Multi-Stream Transport)

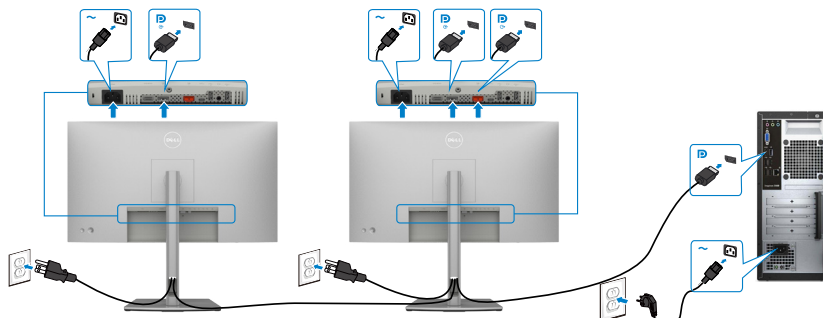

BEMÆRK: Understøtter DP MST-funktionen. For at gøre brug af denne funktion, skal grafikkortet på din pc være certificeret til mindst DP1.2 med MST-indstillingen.

BEMÆRK: Fjern gummiproppen, når du bruger DP-udgangsstikket.

Tilslutning af USB-C-kablet (A til C)

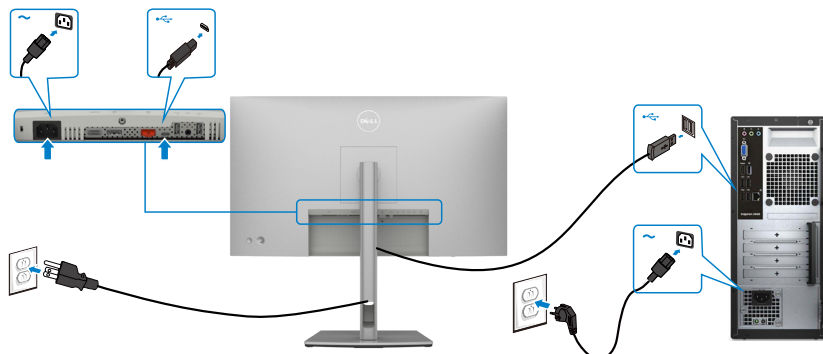

BEMÆRK: Denne forbindelse er kun til data og ikke til video. Brug en anden videoforbindelse til visning af video.

Tilslutning af USB-C-kablet (C til C) (ekstraudstyr)

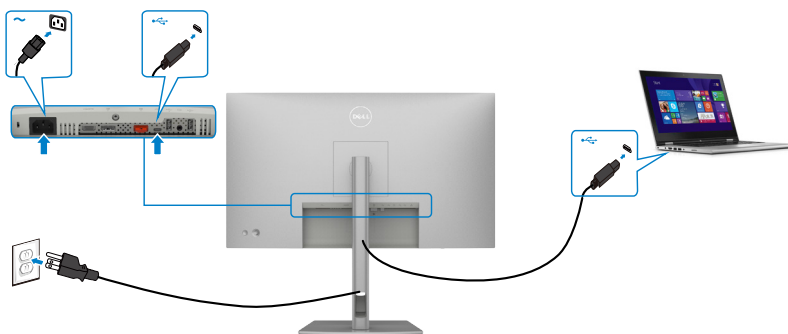

BEMÆRK: Denne forbindelse er kun til upstream og ikke til video. Brug en anden videoforbindelse til visning af video.



U2722DE

Tilslutning af HDMI-kablet (ekstraudstyr)



Tilslutning af DP-kablet



Tilslutning af skærmen til DP MST-funktionen (Multi-Stream Transport)

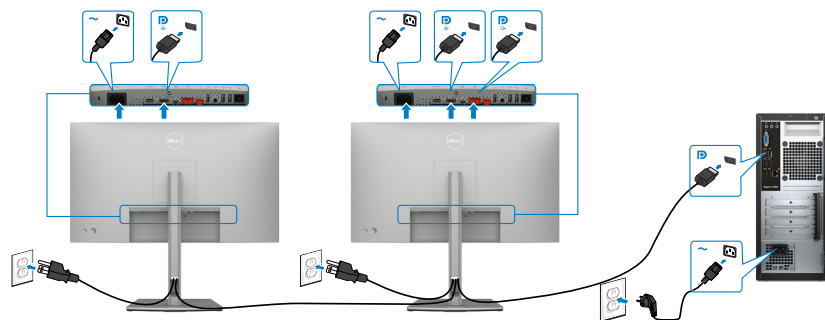

BEMÆRK: Understøtter DP MST-funktionen. For at gøre brug af denne funktion, skal grafikkortet på din pc være certificeret til mindst DP1.2 med MST-indstillingen.

BEMÆRK: Fjern gummiproppen, når du bruger DP-udgangsstikket.

Tilslutning af USB-C-kablet (A til C)

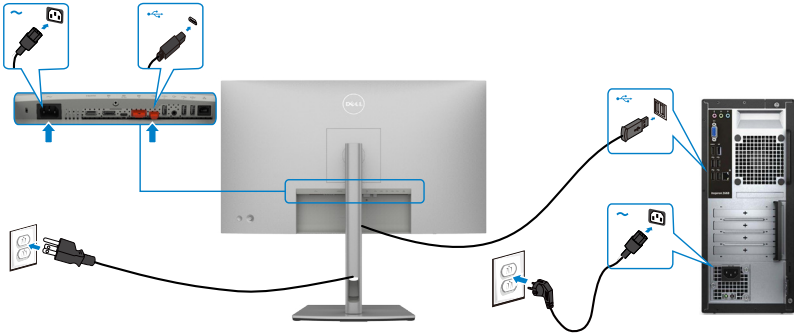

BEMÆRK: Denne forbindelse er kun til data og ikke til video. Brug en anden videoforbindelse til visning af video.

Tilslutning af USB-C-kablet (C til C)



USB-C-porten på din skærm:

- Kan også bruges som USB-C eller DisplayPort 1.4.
- Understøtter USB Power Delivery (PD) med profiler op til 90 W.

BEMÆRK: Uanset strømbehovet/det faktiske strømforbrug på din bærbare computer eller hvor meget batteri du har tilbage, er Dell U2722DE-skærmen designet til at strømforsyne op til 90 W til din bærbare computer.



Nominel strøm (på bærbare computere med en USB-C-port til strømforsyning)	Maksimal opladningseffekt
45 W	45 W
65 W	65 W
90 W	90 W
130 W	Understøttes ikke

Tilslutning af skærmen til USB-C MST-funktionen (Multi-Stream Transport)

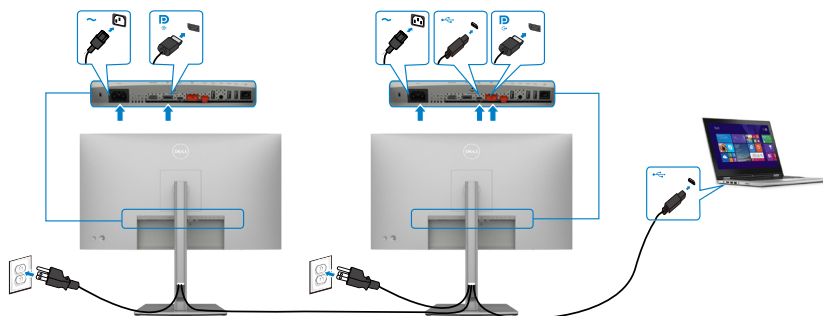

BEMÆRK: Det maksimale antal understøttede U2722DE via MST, afhænger af USB-C-kildens båndbredde. Se [“produktbestemte problemer - Intet billede, når du bruger USB-C MST”](#).

BEMÆRK: Fjern gummiproppen, når du bruger DP-udgangsstikket.

Tilslutning af skærmen med RJ45-kabel (ekstraudstyr)

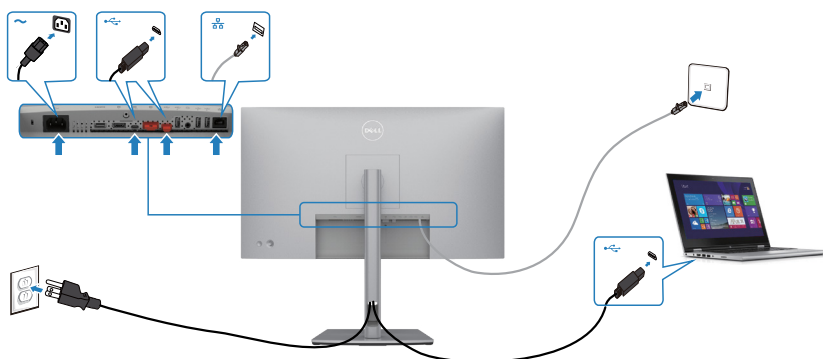

Dell Power Button Sync (DPBS) (kun på U2722DE)

- U2722DE-skærmen er udstyret med funktionen Dell Power Button Sync (DPBS), som bruges til at styre pc-systemets strømtilstand med skærmens tænd/sluk-knap. Denne funktion er kompatibel med Dell OptiPlex 7090/3090 Ultra platform og kan kun bruges via USB-C.

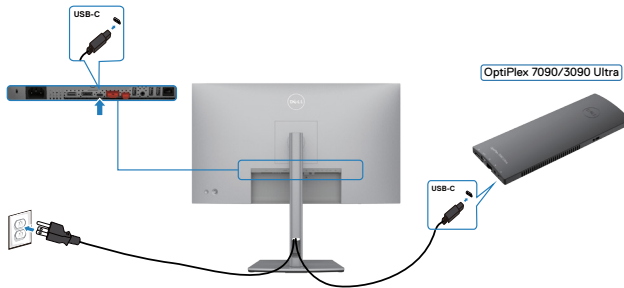

- For at sikre, at DPBS-funktionen fungerer første gang, skal du først udføre følgende trin for Dell OptiPlex 7090/3090 Ultra-platformen i **Control Panel (Kontrolpanelet)**.

BEMÆRK: DPBS understøtter kun porten med  ikonet.

Gå til **Control Panel (Kontrolpanelet)**.

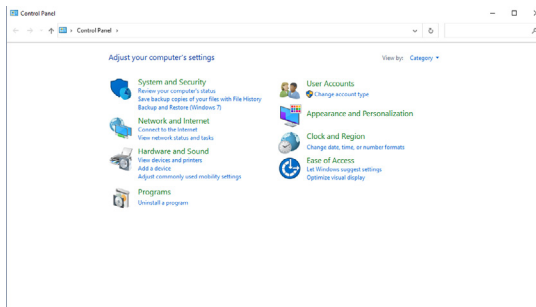

Vælg **Hardware and Sound (Hardware og lyd)**, og derefter **Power Options (Strømindstillinger)**.

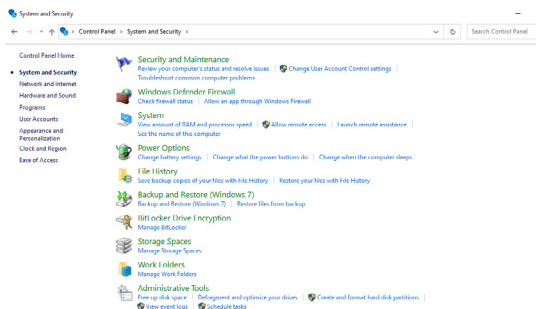

Gå til System Settings (Systemindstillinger).

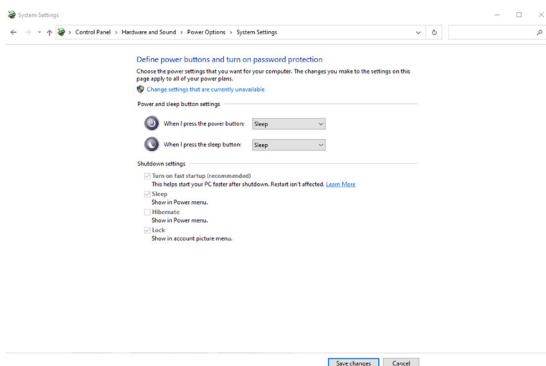

I rullemenuen til **When I press the power button (Når jeg trykker på tænd sluk-knappen)**, har du et par valgmuligheder, såsom **Do nothing (Gør intet)/Sleep (Dvale)/Hibernate (Dyb dvale)/Shut down (Luk ned)** og du kan vælge **Sleep (Dvale)/Hibernate (Dyb dvale)/Shut down (Luk ned)**.

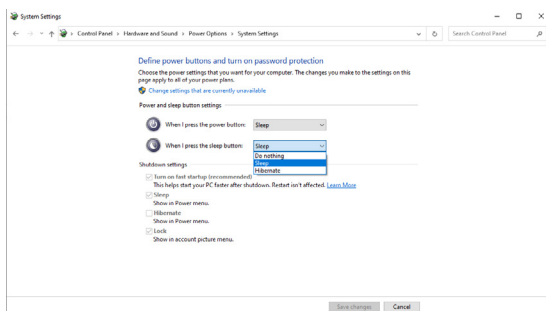
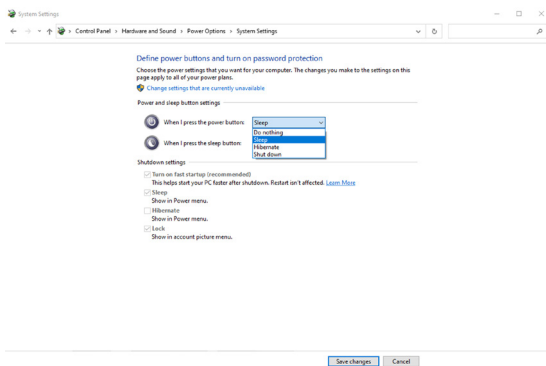

NOTE: Vælg ikke **Do nothing (Gør intet)**, ellers kan skærmens tænd/sluk-knap ikke synkroniseres med pc-systemets strømtilstand.



Tilslutning af skærmen til DPBS for første gang

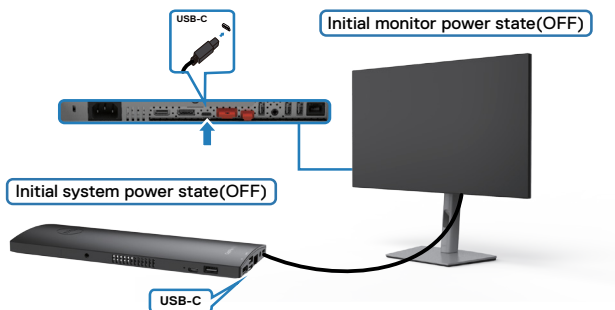

Følg nedenstående trin, når skærmen bruges med DPBS-funktionen for første gang:

1. Sørg for, at både pc'en og skærmen er slukket.
2. Tilslut USB-C-kablet fra pc'en til skærmen.
3. Tryk på skærmens tænd/sluk-knap for, at tænde for skærmen.
4. Både skærmen og pc'en tændes i et øjeblik. Vent et stykke tid (ca. 6 sekunder), og både PC'en og skærmen slukkes.
5. Tryk på enten skærmens tænd/sluk-knap eller pc'ens tænd/sluk-knap, hvorefter både pc'en og skærmen tændes. PC-systemets strømtilstand er synkroniseret med skærmens tænd/sluk-knap.

BEMÆRK: Når både skærmen og pc'en er slukket, anbefales det, at du tænder for skærmen først og derefter tilslutter USB-C-kablet fra pc'en til skærmen.

BEMÆRK: Du kan strømforsyne OptiPlex 7090/3090 Ultra-plattformen med dens jævnstrømsadapterstik (DC) Du kan også strømforsyne OptiPlex 7090/3090 Ultra-plattformen med skærmens USB-C-kabel via Power Delivery (PD). Slå USB-C-opladning til, hvis den er slået fra.



Brug af DPBS-funktion

Når du trykker på skærmens eller pc'ens tænd/sluk-knap, er skærmens/pc'ens tilstand som følger:

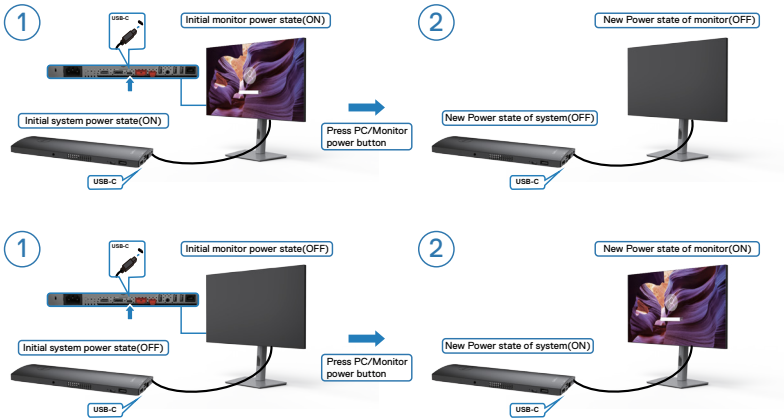

Når både skærmens og pc'ens strømtilstand er slået til, og du **holder skærmens tænd/sluk-knap nede 4 sekunder**, spørger skærmen dig, om du vil lukke pc'en ned.

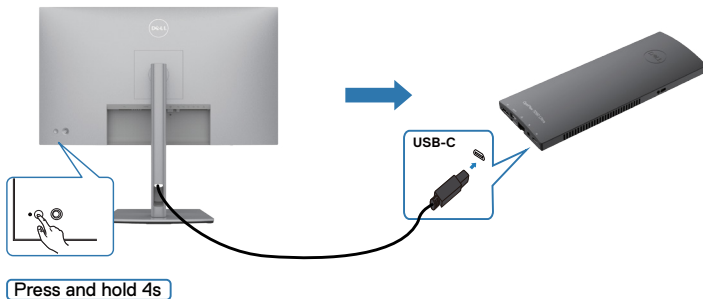

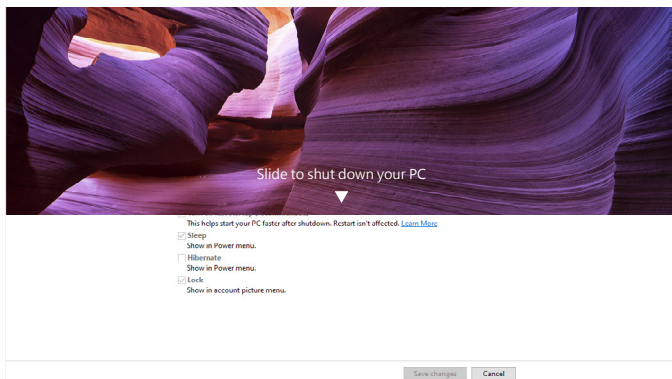

Når både skærmens og pc'ens strømtilstand er slået til, og du **holder skærmens tænd/sluk-knap nede 10 sekunder**, lukker pc'en ned.

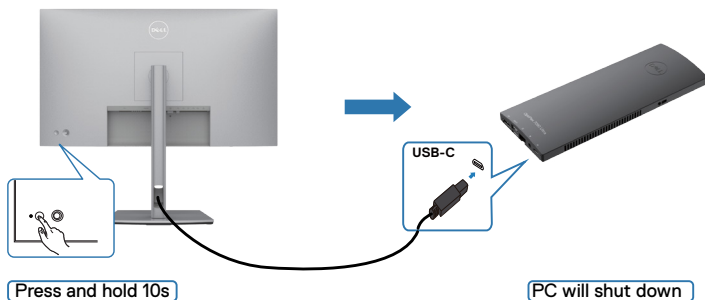

Tilslutning af skærmen til USB-C MTS-funktionen (Multi-Stream Transport)

En pc er forbundet til to skærme, som er slukket, og pc-systemets strømtilstand er synkroniseret med tænd/sluk-knappen på skærm 1. Når du trykker på tænd/sluk-knappen på skærm 1 eller pc'en, tændes både skærm 1 og pc'en. Men skærm 2 forbliver slukket. Du skal manuelt trykke på tænd/sluk-knappen på skærm 2 for, at tænde den.

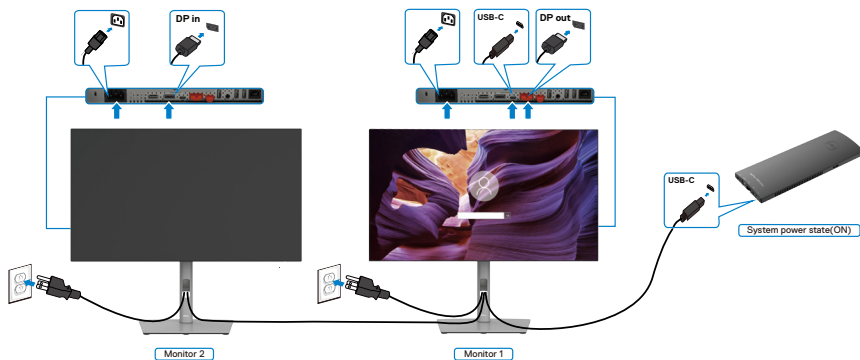

Og lignende er en pc forbundet til to skærme, som er tændt, og pc-systemets strømtilstand er synkroniseret med tænd/sluk-knappen på skærm 1. Når du trykker på tænd/sluk-knappen på skærm 1 eller pc'en, slukkes både skærm 1 og pc'en. Men skærm 2 forbliver på standby. Du skal manuelt trykke på tænd/sluk-knappen på skærm 2 for, at slukke den.

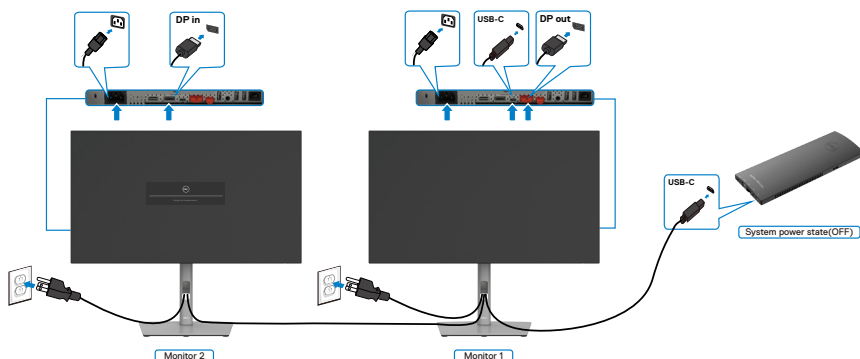

Tilslutning af skærmen til USB-C

Dell OptiPlex 7090 Ultra-plattformen har to USB-C-porte, så strømtilstanden på skærm 1 og skærm 2 kan synkroniseres med pc'en.

Når pc'en og de to skærme er tændt, slukkes pc'en, skærm 1 og skærm 2, når der trykkes på tænd/sluk-knappen på skærm 1 eller skærm 2.

BEMÆRK: DPBS understøtter kun porten med  ikonet.

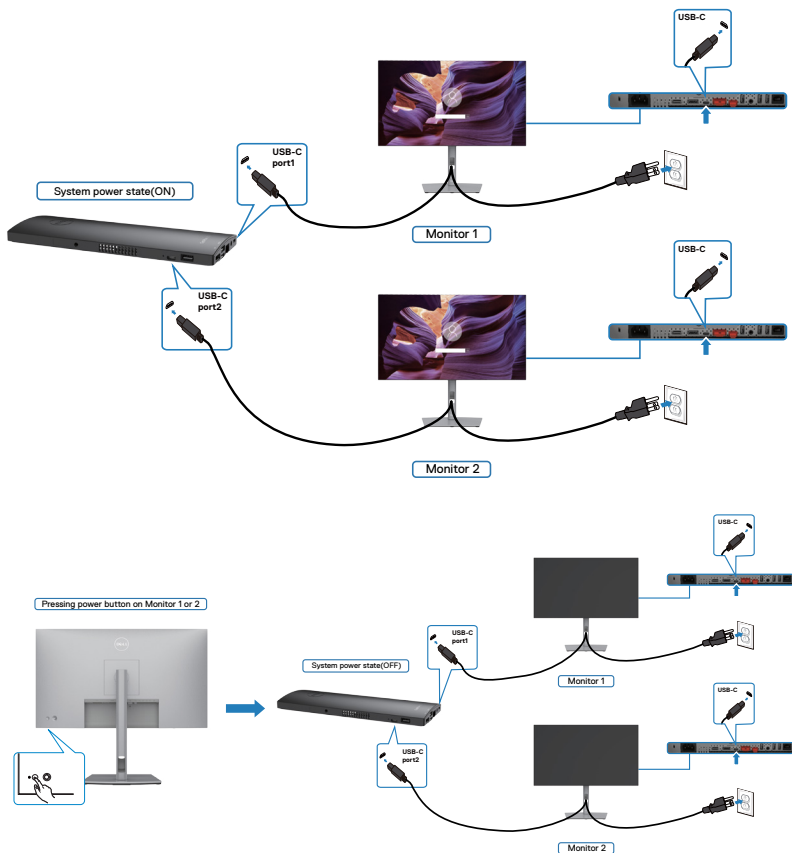

Sørg for, at slå **USB-C Charging (USB-C-opladning)** til, hvis den er slået fra. Når pc'en og de to skærme er slukket, tændes pc'en, skærm 1 og skærm 2, når der trykkes på tænd/sluk-knappen på skærm 2 eller skærm 2.

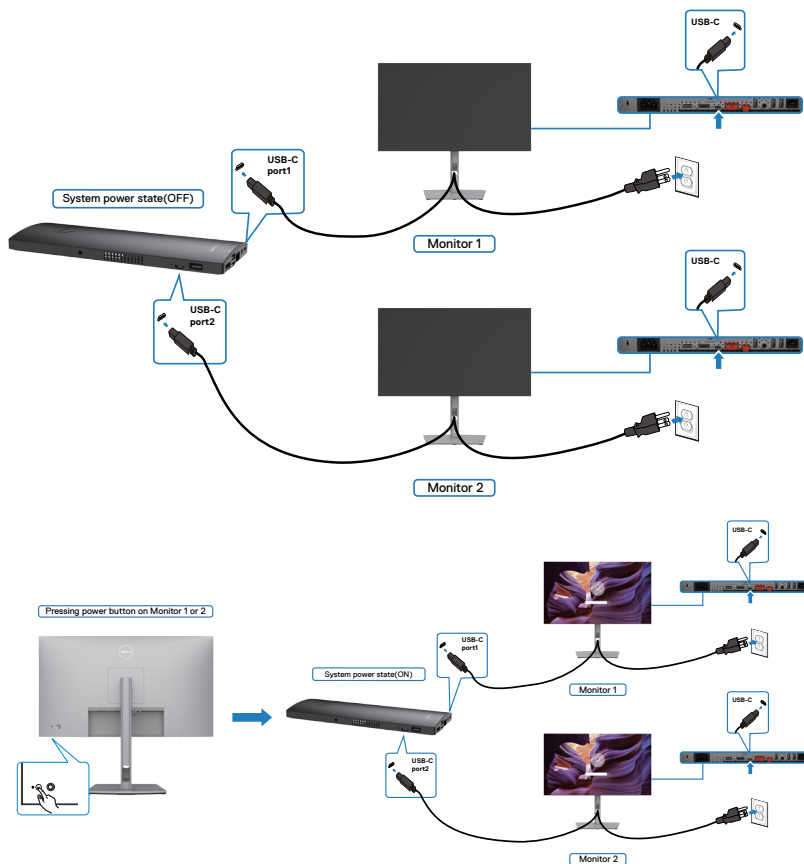

Beskyt din skærm med en Kensington-lås (ekstraudstyr)

Hullet til låsen findes for nede på skærmen. (Se [Hul til lås](#))

For yderligere oplysninger om brug af Kensington-låsen (købes separat), bedes du se dokumentationen, der følger med låsen.

Spænd din skærm fast til et bord med Kensington-låsen.

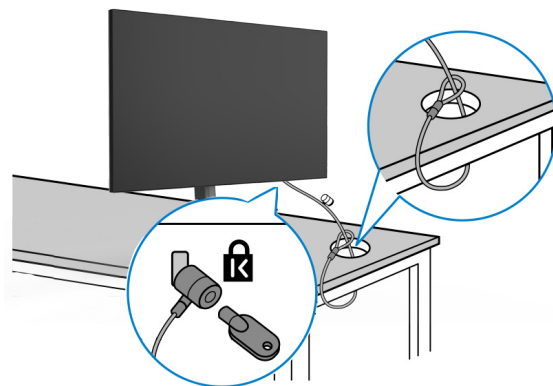

 **BEMÆRK: Billedet er kun til reference. Låsens udseende kan variere.**



Fjernelse af skærmstativet

⚠ FORSIGTIG: For at forhindre ridser på LCD-skærmen, når stativet fjernes, skal du sørge for at lægge skærmen på en blød og ren overflade.

📌 BEMÆRK: Følgende instruktioner gælder kun for det stativ, der følger med skærmen. Hvis du bruger et stativ, som du har købt af en anden forhandler, skal du følge installationsvejledningen, der fulgte med stativet.

Sådan fjernes stativet:

1. Læg skærmen på en blød klud eller pude.
2. Hold frigørelsesknappen til stativet nede.
3. Løft stativet op og væk fra skærmen.

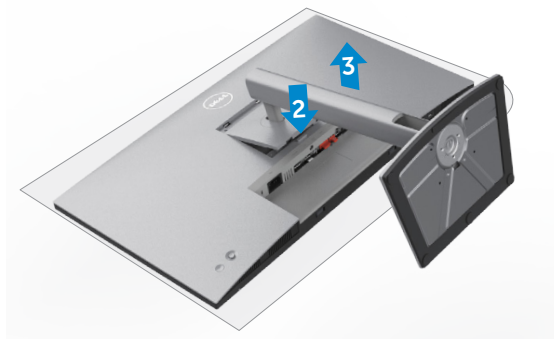

Vægmontering (ekstraudstyr)



BEMÆRK: Brug M4 x 10 mm skruer til, at spænde skærmen fast på vægophænget.

Se instruktionerne, der følger med det VESA-kompatible vægophæng.

1. Læg skærmen på en blød klud eller pude på et stabilt fladt bord.
2. Fjern stativet.
3. Brug en stjerneskruetrækker til, at fjerne de fire skruer, der fastholder plastikdækslet.
4. Spænd monteringsbeslaget fra vægophænget fast på skærmen.
5. Monter skærmen på væggen som beskrevet i dokumentationen, der fulgte med vægophænget.

BEMÆRK: Kun til brug med UL-, CSA- eller GS-godkendte vægophæng, der kan bære op til 17,52 kg (38,6 pund) (U2722D/U2722DX)/19,12 kg (42,15 pund) (U2722DE).



Betjening af skærmen

Tænd skærmen

Tryk på  knappen for, at tænde skærmen.



Brug af joysticket

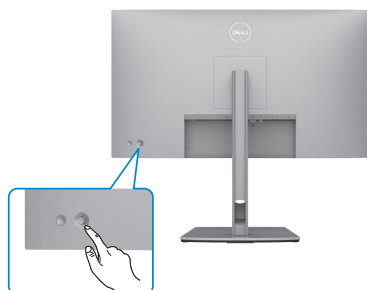



Du kan konfigurere indstillingerne i skærmmenuen med joysticket på bagsiden af skærme på følgende måde:

1. Tryk på joysticket for, at åbne skærmmenuen.
2. Tryk joysticket opad/nedad/venstre/højre for, at skifte mellem punkterne i skærmmenuen.



Joystick-funktioner

Funktion	Beskrivelse
	Tryk på joysticket for, at åbne skærmmenuen.
	Til at gå til højre og venstre.
	Til at gå op og ned.

Brug af menuen

Tryk på joysticket for, at åbne skærmmenuen.

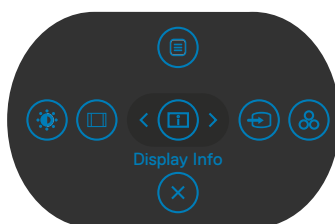







Menuen

- Tryk joysticket **Up (Op)** for, at åbne **Main Menu (Hovedmenuen)**.
- Tryk joysticket til **Left (Venstre)** eller **Right (Højre)** for, at vælge de ønskede **Shortcut Keys (Genvejstaster)**.
- Tryk joysticket **Down (Ned)** for, at **Exit (Afslutte)**.



Menuoplysninger

Følgende tabel beskriver ikonerne i Menuen:





Menu-ikonet	Beskrivelse
 Main Menu (Hovedmenu)	Åbner skærmmenuen (OSD). Se afsnittet Sådan bruges hovedmenuen
 Display Info (Display InfoVis info) (Genvejstast 1)	Viser skærmens aktuelle status.
 Input Source (Indgangskilden) (Genvejstast 2)	Vælger Input Source (Indgangskilden) .
 Preset Modes (Forudindstillede funktioner) (Genvejstast 3)	Giver dig mulighed for, at vælge på en liste over Preset color modes (Forudindstillede farvefunktioner) .
 Brightness (Lysstyrke)/ Contrast (Kontrast) (Genvejstast 4)	Brug denne knap til at få direkte adgang til skyderne til justering af Brightness (Lysstyrke)/Contrast (Kontrast) .
 Aspect Ratio (billedformat) (Genvejstast 5)	Justerer skærmens billedformat.
 Exit (Afslut)	Lukker skærmmenuen.

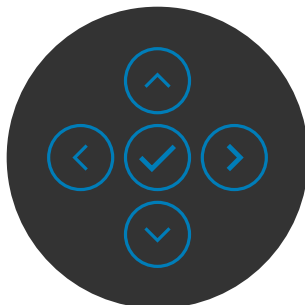

Knap på forside



Brug knapperne på forsiden af skærmen til, at justere billedindstillingerne.



Forside	Beskrivelse
1   Up (Op) Down (Ned)	Brug knapperne Up (Op) (forøg) og Down (Ned) (reducer) til, at justere punkterne i skærmmenuen.
2  Previous (Forrige)	Brug knappen Previous (Forrige) til, at gå tilbage til forrige menu.
3  Next (Næste)	Brug knappen Next (Næste) til, at bekræfte dit valg.
4  Tick (Afkryds)	Brug knappen Tick (Afkryds) til, at bekræfte dit valg.







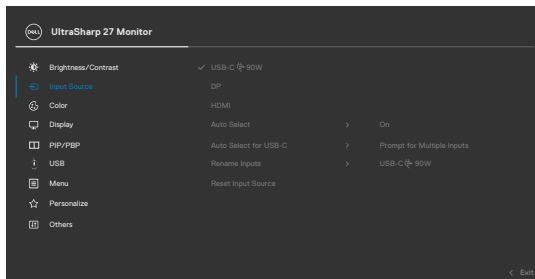

Sådan bruges hovedmenuen

Ikon	Menu og undermenuer	Beskrivelse
	Brightness (Lysstyrke)/ Contrast (Kontrast)	Åbner justeringen af Brightness (Lysstyrke)/Contrast (Kontrast) .  
	Brightness (Lysstyrke)	Juster lysstyrken på baggrundslyset (indstillingsområde: 0 - 100). Tryk joysticket Up (Op) for, at skrue op for lysstyrken. Tryk joysticket Down (Ned) for, at skrue ned for lysstyrken.
	Contrast (Kontrast)	Juster først Brightness (Lysstyrke) , og juster derefter kun Contrast (Kontrast) , hvis billedet skal justeres yderligere. Tryk joysticket Up (Op) for, at skrue op for kontrasten, og tryk joysticket Down (Ned) for, at skrue ned for kontrasten (indstillingsområde: 0 - 100). Contrast (Kontrast) justerer forskellen mellem de mørke og lyse områder på skærbilledet.



Ikon	Menu og undermenyer	Beskrivelse
	Input Source (Indgangskilden)	Vælger mellem forskellige videoindgange, der er sluttet til skærmen.



USB-C  90 W (kun på U2722DE)	Vælg indgangen USB-C  90 W , når du bruger USB-C -porten med  90 W . Tryk på joystick-knappen igen for, at bekræfte valget.
DP	Vælg indgangen DP , når du bruger DP -stikket (DisplayPort). Tryk på joystick-knappen igen for, at bekræfte valget.
HDMI	Vælg indgangen HDMI , når du bruger stikket HDMI . Tryk på joystick-knappen igen for, at bekræfte valget.
Auto Select (Vælg automatisk)	Giver dig mulighed for, at søge efter tilgængelige indgangskilder. Tryk på  for, at vælge denne funktion.
Auto Select for USB-C (Vælg automatisk på USB-C) (kun på U2722DE)	<p>Tryk på  for, at vælge disse funktioner:</p> <ul style="list-style-type: none"> • Prompt for Multiple Inputs (Besked om flere indgange): Vis altid besked om skift til USB-C-videoindgangen, så brugeren kan vælge, om han vil skifte eller ej. • Yes (Ja): Skærmen skifter altid til USB-C-video uden at spørge brugeren, når USB-C er tilsluttet. • No (Nej): Skærmen skifter IKKE automatisk til USB-C-videoindgangen fra en anden tilgængelig indgang.
Rename Inputs (Omdøb indgange)	Giver dig mulighed for at Rename Inputs (Omdøbe indgange) .
Reset Input Source (Nulstil indgangskilde)	Nulstiller alle indstillinger i menuen Input Source (Indgangskilde) til fabriksindstillingerne. Tryk på  for, at vælge denne funktion.



Ikon Menu og undermenuer



Color (Farve)

Beskrivelse

Justerer farveindstillingsfunktionen.

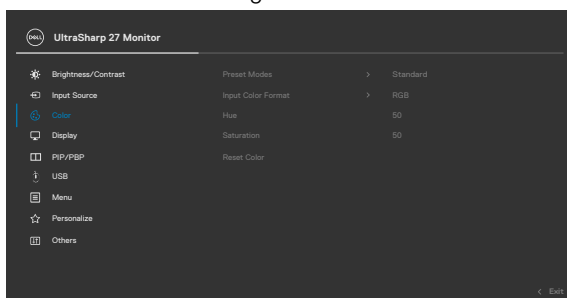

Preset Modes (Forudindstillede funktioner)

Når du vælger de forudindstillede funktioner, kan du vælge mellem **Standard**, **Movie (Film)**, **Game (Spil)**, **Color Temp. (Farvetemp.)**, **Color Space (Farveområde)** og **Custom Color (Brugerdefinerede farver)** på listen.

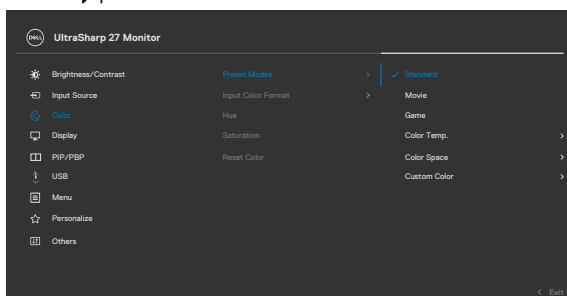

- **Standard:** Default Color setting (Standard farveindstilling). Denne skærm bruger et skærmpanel med et lavt blått, som er certificeret af TUV til at reducere blå lysudsendelse og danne et mere afslappende og mindre stimulerende billede, når du læser indhold på skærmen.
- **Movie (Film):** Ideel til film.



Ikon	Menu og undermenuer	Beskrivelse
		<ul style="list-style-type: none"> • Game (Spil): Ideel til de fleste spil. • Color Temp. (Farvetemp.): Skærmen ser varmere ud med en rød/gul farvetone, når indstillingsknappen sættes på 5.000 K. Den ser koldere ud med en blå farvetone, når indstillingsknappen sættes på 10.000 K. • Color Space (Farveområde): Giver brugeren mulighed for, at vælge farveområdet: sRGB, Rec. 709, DCI-P3. • Custom Color (Brugerdefinerede farver): Giver dig mulighed for manuelt at justere farveindstillingerne. Tryk joysticket til venstre og højre for, at justere de røde, grønne og blå værdier, og oprette din egen forudindstillede farvefunktion.

Input Color Format (Farveformat på indgang)

Gør det muligt for dig at indstille videoindgangen til:

- **RGB:** Vælg denne indstilling, hvis din skærm er sluttet en computer eller en medieafspiller, der understøtter RGB-output.
- **YCbCr:** Vælg dette punkt, hvis din medieafspiller kun kan bruges med en YCbCr-udgang.

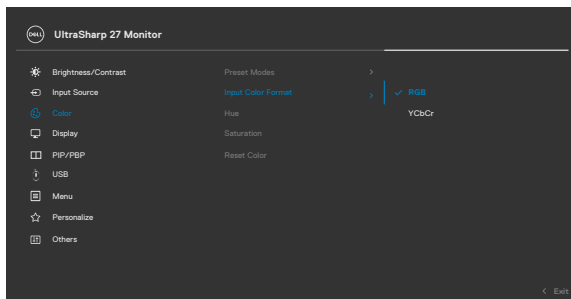

Hue (Farvetone) Tryk joysticket **Up (Op)** eller **Down (Ned)** for, at justere **Hue (Farvetone)** fra 0 til 100.

BEMÆRK: Farvetonejustering er kun mulig på funktionerne **Movie (Film)** og **Game (Spil)**.



Ikon	Menu og undermenyer	Beskrivelse
	Saturation (Farvemætning)	Tryk joysticket Up (Op) og Down (Ned) for, at justere Saturation (Farvemætning) fra 0 til 100. BEMÆRK: Farvemætningen kan kun justeres på funktionerne Movie (Film) og Game (Spil) .
	Reset Color (Nulstil farver)	Nulstiller skærmens farveindstillinger til fabriksindstillingerne. Tryk på  for, at vælge denne funktion.
	Display (Skærm)	Brug menuen Display (Skærm) til, at justere billedet.

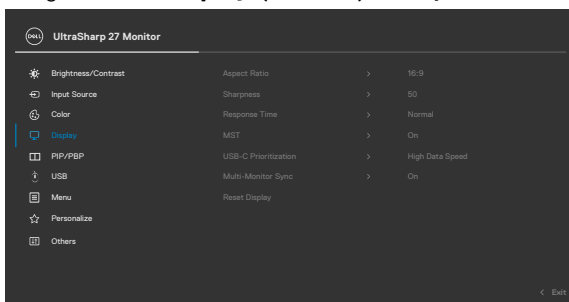

Aspect Ratio (billedformat)	Juster billedforholdet til Wide 16:9, Auto Resize (Ændr størrelsen automatisk), 4:3, 1:1 .
Sharpness (Skarphed)	Gør billedet skarpere eller blødere. Tryk joysticket op og ned for, at justere skarpheden fra '0' til '100'.
Response Time (Svartid)	Giver dig mulighed for, at sætte Response Time (Svartid) på Normal eller Fast (Hurtig) .
MST	DP Multi Stream Transport. Sættes på ON (TIL) for, at aktiverer MST (DP-udgang). Sættes på OFF (FRA) for, at deaktivere MST-funktionen. BEMÆRK: Når DP/USB-C upstream-kablet og DP downstream-kablet er tilsluttet, slår skærmen automatisk MST = TIL. Denne handling udføres kun én gang efter en fabriksindstilling eller nulstilling af skærm. Se afsnittet “Tilslutning af skærmen til DP MST-funktionen (Multi-Stream Transport)” .



Ikon	Menu og undermenuer	Beskrivelse
	USB-C Prioritization (Prioritering af USB-C) (Kun på U2722DE)	Giver dig mulighed for, at prioritere mellem dataoverførsler i høj opløsning (høj opløsning) eller høj hastighed (høj datahastighed), når du bruger USB-C-porten/ DisplayPort.
	Multi-Monitor Sync (Synkronisering af flere skærme)	Med Multi-Monitor Sync kan du forbinde flere skærme via DisplayPort, og synkronisere en foruddefineret gruppe af skærmindstillinger i baggrunden. Der oprette et punkt i skærmmenuen, " Multi-Monitor Sync (Synkronisering af flere skærme) ", så brugeren kan aktivere/deaktivere synkronisering.

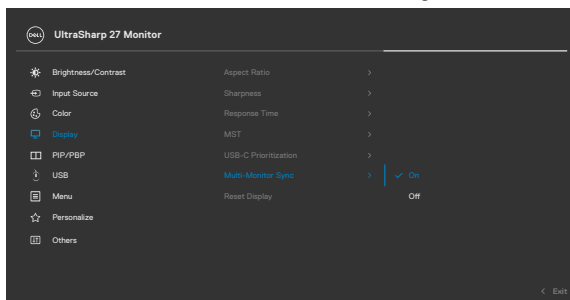

Reset Display (Nulstil skærm)	Nulstiller alle indstillinger i menuen Display (Skærm) til fabriksindstillingerne. Tryk på  for, at vælge denne funktion.
--------------------------------------	---



Ikon Menu og undermenuer

Beskrivelse



PIP/PBP

Denne funktion åbner et vindue, der viser billedet fra en anden indgangskilde.

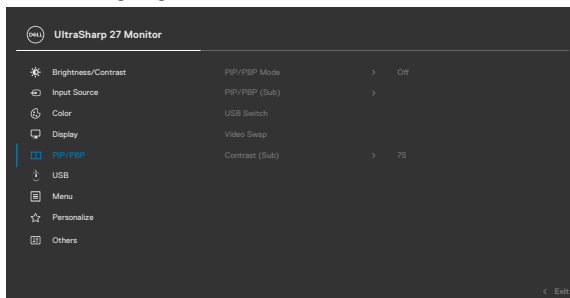

Hovedvindue	Undervindue	
	USB-C	DP
USB-C	✓	✓
DP	✓	✓

BEMÆRK: Billederne under PBP vises midt på skærmen, og ikke i fuld skærm.







Ikon Menu og undermenuer

Beskrivelse

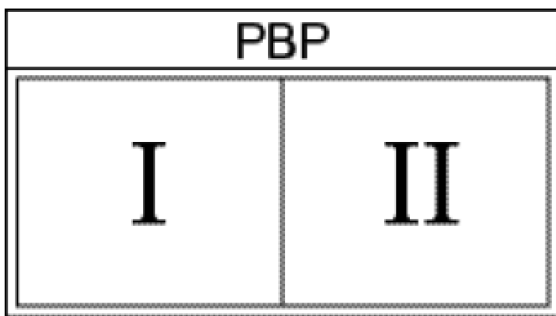
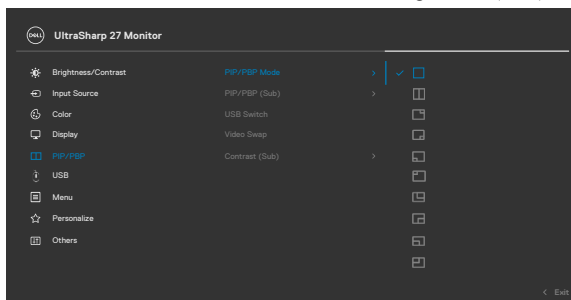
PIP/PBP Mode (PIP/PBP-funktion)

Juster PIP eller PBP (Picture by Picture).
Du kan slå funktionen fra, ved at vælge Off (Fra).

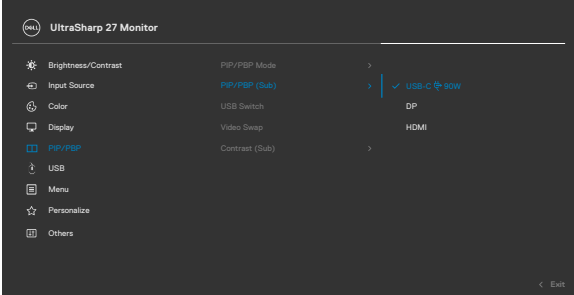

Ikon	Menu og undermenuer	Beskrivelse
PIP/PBP (Sub) (PIP/PBP (undervindue))	Vælg mellem de forskellige videosignaler, der muligvis er sluttet til din skærm til PBP-undervinduet. Tryk på knappen  for, at vælge kildesignalet til PBP-undervinduet.	
USB Switch (Ombyt USB) (Kun på U2722DE)	Vælges for, at skifte mellem USB upstream-kilderne på PBP-funktionen. Tryk på joysticket for, at bytte om på USB-upstream-kilderne på PBP-funktionen.	
Video Swap (Ombyt video)	Vælges, for at bytte videoer mellem hovedvindue og undervindue på PBP-funktionen. Flyt joysticket for, at skifte bytte om på hovedvinduet og undervinduet.	
Contrast (Sub) (Kontrast (undervindue))	Juster Contrast (Kontrast) på billedet på PBP-funktionen. Tryk på joysticket for, at skrue op eller ned for kontrasten.	



Ikoner	Menu og undermenuer	Beskrivelse
--------	---------------------	-------------



USB (Kun på U2722DE)

Giver dig mulighed for, at indstille USB-upstream-porten på DP-indgangssignalerne, så skærmens USB-downstream-port (fx tastaturet eller musen) kan bruges af de aktuelle indgangssignaler, når du slutter en computer til en af upstream-portene. Hvis du kun bruger en upstream-port, er den tilsluttede upstream-port aktiv.

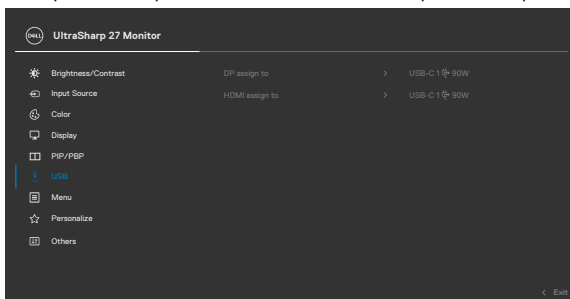

BEMÆRK: Inden du skifter USB-upstream-portene, skal du - for at undgå beskadigelse af data eller datatab - sørge for at ingen USB-lagerenheder er i brug af computeren, der er tilsluttet skærmens USB-upstream-port.



Menu

Vælg dette punkt for at justere indstillingerne til skærmmenuen, såsom sproget, hvor lang tid menuen bliver på skærmen osv.

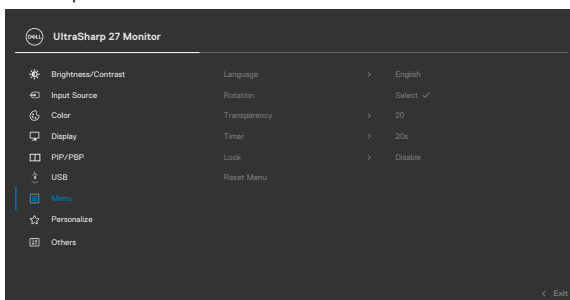

Ikon	Menu og undermenuer	Beskrivelse
	Language (Sprog)	Vælg et af de 8 sprog, som skærmmenuen kan vises på. (Engelsk, spansk, fransk, tysk, brasiliansk portugisisk, russisk, forenklet kinesisk eller japansk).
	Rotation (Drejning)	Drejer skærmmenuen 0/90/270 grader. Du kan trykke på joysticket for, at dreje hver gang.
	Transparency (Gennemsigtighed)	Vælg dette punkt for, at ændre menuens gennemsigtighed ved, at trykke joysticket op eller ned (indstillingsområde: 0 - 100).
	Timer	OSD Hold Time (Skærmmenuens åbningstid): Indstiller, hvor længe skærmmenuen skal stå åben, efter du har trykket på en knap. Tryk på joysticket for, at justere justeringsknappen i trin på 1 sekund fra 5 til 60 sekunder.
	Lock (Lås)	Når betjeningsknapperne på skærmen låses, kan du forhindre folk i at bruge knapperne. Det forhindrer også utilsigtet aktivering i opsætninger med flere skærme side om side.

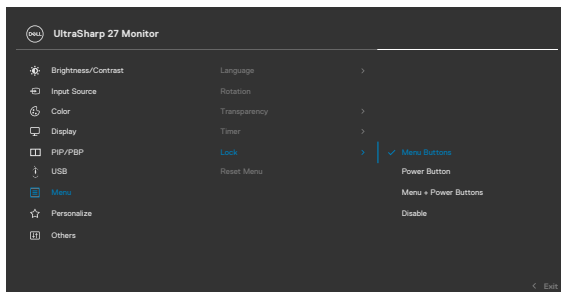

- **Menu Buttons (Menuknapperne):** Brug skærmmenuen til, at låse menuknapperne.
- **Power Button (Tænd/sluk-knappen):** Brug skærmmenuen til, at låse tænd/sluk-knappen.
- **Menu + Power Buttons (Menuknapperne + tænd/sluk-knappen):** Brug skærmmenuen til, at låse menuknapperne og tænd/sluk-knappen.
- **Disable (Deaktiver):** Tryk joysticket til venstre, og hold det der i 4 sekunder.



Ikon	Menu og undermenuer	Beskrivelse
	Reset Menu (Nulstil menu)	<p>Nulstiller alle indstillinger i Reset Menu (Nulstil menu) til fabriksindstillingerne.</p> <p>Tryk på  for, at vælge denne funktion.</p>



Personalize (Tilpas)

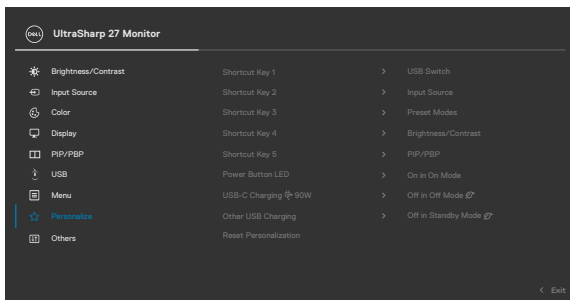

Shortcut key 1 (Genvejstast 1)

Shortcut key 2 (Genvejstast 2)

Shortcut key 3 (Genvejstast 3)



Shortcut key 4 (Genvejstast 4)



Shortcut key 5 (Genvejstast 5)

Sæt genvejstasten til enten **Preset Modes (Forudindstillede funktioner)**, **Brightness (Lysstyrke)/Contrast (Kontrast)**, **Input Source (Indgangskilde)**, **Aspect Ratio (Billedformat)**, **Rotation (Drejning)**, **PIP/PBP, Video Swap (Ombyt video)**, **Display Info (Vis info)**, **USB Switch (Ombyt USB)** (kun på U2722DE).

Power Button LED (Lyset i tænd/sluk-knappen)

Giver dig mulighed for, at indstille lyset i tænd/sluk-knappen for at spare energi.

USB-C Charging  90W (USB-C-opladning  90 W) (kun på U2722DE)

Giver dig mulighed for, at vælge om opladningsfunktionen **USB-C Charging  90W (USB-C-opladning  90 W)** skal være slået til eller fra, når skærmen er slukket.

BEMÆRK: Når denne funktion slås til, kan du oplade din bærbare pc eller mobilenheder med USB-C-kablet, selv når skærmen er slukket.



Ikon	Menu og undermenuer	Beskrivelse
	Other USB Charging (USB-opladning af andre enheder) (U2722DE)	Giver dig mulighed for, at slå Other USB Charging (USB-opladning af andre enheder) , når skærmen er på Standby. BEMÆRK: Når denne funktion slås til, kan du oplade din mobiltelefon med USB-A-kablet, selv når skærmen er på standby.
	USB Charging (USB-opladning) (U2722D/ U2722DX)	Giver dig mulighed for, at vælge om funktionen USB Charging (USB-opladning) skal slås til eller fra, når skærmen er på standby.
	Reset (Nulstil) Personalization (Tilpasning)	Nulstiller alle indstillinger i menuen Personalize (Tilpas) til fabriksindstillingerne. Tryk på  for, at vælge denne funktion.
	Others (Andre)	Vælg dette punkt for, at justere punkterne i skærmmenuen, såsom DDC/CI, LCD-konditionering osv.

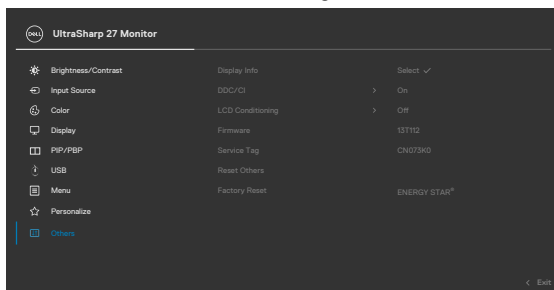

Ikon **Menu og
undermenuer**

Beskrivelse

**Display Info
(Display InfoVis
info)**

Viser skærmens aktuelle indstillinger.
Tryk på  for, at vælge denne funktion.

U2722D/U2722DX:

 UltraSharp 27 Monitor	
Input Source:	DP
Resolution:	2560 x 1440, 60 Hz
Input Capability:	DP 1.4 HDMI 1.4
Model:	Dell U2722D
Firmware:	13T109
Service Tag:	CN073K0

U2722DE:



 UltraSharp 27 Monitor	
Input Source:	DP
Resolution:	2560 x 1440, 60 Hz 24-bit
Input Capability:	DP 1.4 (HBR) HDMI 1.4
USB:	3.2 Gen2
Link Rate (Current):	HBR
USB Upstream:	USB-C1
Model:	Dell U2722DE
Firmware:	33T101
Service Tag:	CN073K0

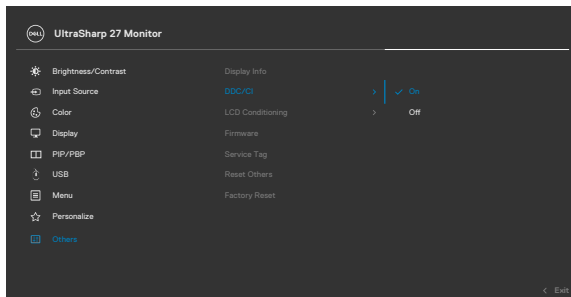

**Ikon Menu og
undermenuer****Beskrivelse****DDC/CI**

DDC/CI (Display Data Channel/Command Interface) giver dig mulighed for at justere skærmparametrene (lysstyrke, farvebalance osv.) via softwaren på din computer. Du kan slå funktionen fra, ved at vælge **Off (Fra)**. Aktivér denne funktion for, at få den bedste brugeroplevelse og for at optimere skærmens ydeevne.

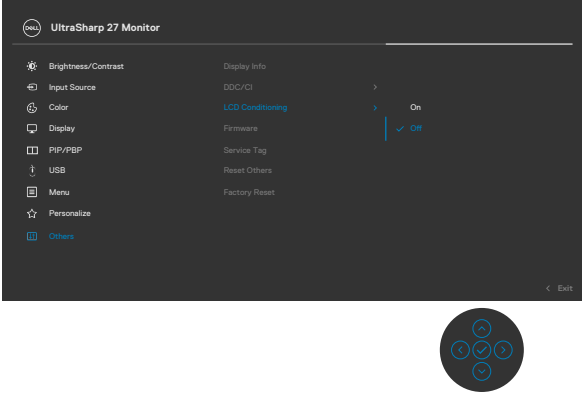

Ikon	Menu og undermenuer	Beskrivelse
LCD Conditioning (LCD-konditionering)	Hjælper med at reducere mindre tilfælde af billedretention. Afhængigt af graden af billedretention, kan det tage noget tid at køre programmet. Du kan slå funktionen fra, ved at vælge On (Til).	
Firmware	Viser din skærms Firmware version (firmwareversion).	
Service Tag (Servicemærke)	Viser Service Tag (Servicemærket) . Servicemærket er et unikt alfanumerisk ID, der giver Dell mulighed for at identificere produktspecifikationer og se garantioplysningerne. BEMÆRK: Servicemærket står også på et mærkat bag på skærmen.	
Reset Others (Nulstil andre)	Nulstiller alle indstillinger i menuen Other (Andre) til fabriksindstillingerne. Tryk på  for, at vælge denne funktion.	
Factory Reset (Fabriksnulstilling)	Gendanner alle forudindstillede værdier til fabriksindstillingerne.	



Sådan bruges menulåsen

Du kan låse betjeningsknapperne på forsiden for, at forhindre adgang til skærmmenuen og/eller tænd/sluk-knappen.

Menulåsen bruges til, at låse knapperne.

1. Vælg et af følgende punkter.

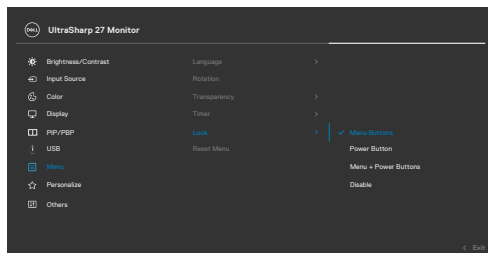

2. Følgende besked vises.

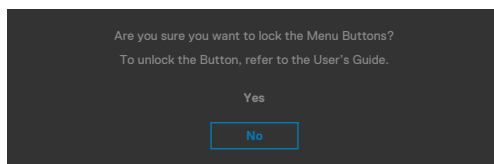

3. Vælg **Yes (Ja)** for, at låse knapperne. Når låst, vises et låsikon , når der trykkes på en betjeningsknap.





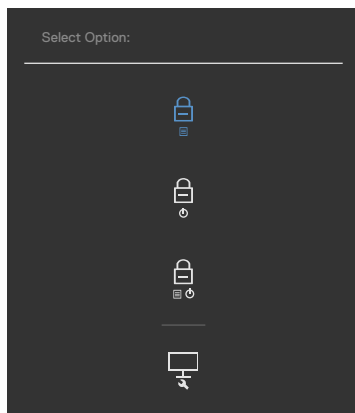

Brug joysticket til at låse knapperne.

Tryk joysticket til venstre i fire sekunder, hvorefter en menu vises på skærmen.



Vælg et af følgende punkter:



Punkter	Beskrivelse
1  Menu Button Lock (Lås af menuknapperne)	Brug dette punkt til, at låse skærmmenuen.
2  Power Button Lock (Lås af tænd/sluk-knappen)	Brug dette punkt til, at låse tænd/sluk-knappen. Dette forhindrer brugeren i at slukke for skærmen med tænd/sluk-knappen.
3  Menu and Power Button Lock (Lås af menuknapperne og tænd/sluk-knappen)	Brug dette punkt til, at låse skærmmenuen og tænd/sluk-knappen, så skærmen ikke kan slukkes.
4  Built-in Diagnostics (Den indbyggede diagnosticering)	Brug dette punkt til at køre den indbyggede diagnosticering. Se Indbygget diagnosticering .

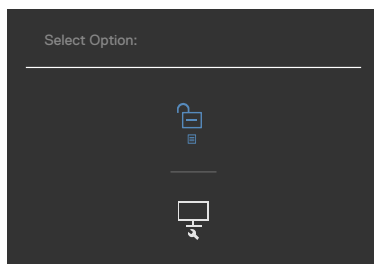

Sådan låses knapperne op.

Tryk joysticket til venstre i fire sekunder, hvorefter en menu vises på skærmen. Følgende nedenstående tabel beskriver, hvordan betjeningsknapperne på forsiden låses op.



Punkter	Beskrivelse
<p>1</p>  <p>Menu Button Unlock (Oplåsning af menuknapperne)</p>	Brug dette punkt til, at låse skærmmenuen op.
<p>2</p>  <p>Power Button Unlock (Oplåsning af tænd/sluk-knappen)</p>	Brug dette punkt til, at låse tænd/sluk-knappen op, så skærmen kan slukkes.
<p>3</p>  <p>Menu and Power Button Unlock (Oplåsning af menuknapperne og tænd/sluk-knappen)</p>	Brug dette punkt til, at låse skærmmenuen og tænd/sluk-knappen op, så skærmen kan slukkes.



Første opsætning

Når du vælger punktet **Factory Reset (Fabriksnulstilling)** under Other Feature (Andre funktioner), vises følgende besked:

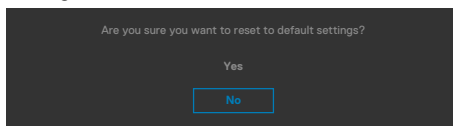

Hvis du vælger '**Yes (Ja)**' til, at nulstille standardindstillingerne, vises følgende besked:

U2722D/U2722DX

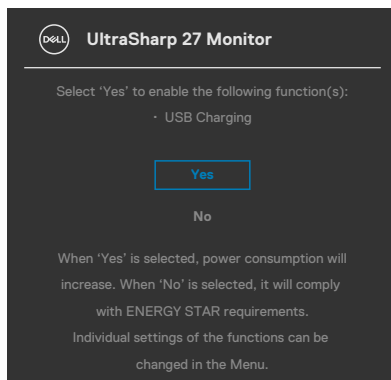

U2722DE

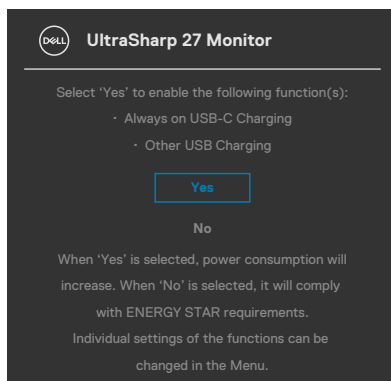

Advarselsbeskeder i skærmmenuen

Hvis skærmen ikke understøtter en bestemt opløsning, vises følgende besked:

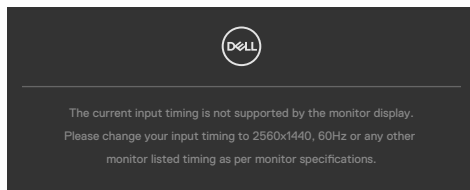

Dette betyder, at skærmen ikke kan synkronisere med signalet, den modtager fra computeren. Du kan finde skærmens vandrette og lodrette frekvensområder i afsnittet **Skærmspecifikationer**. Den anbefalede indstilling er **2560 x 1440**.

Før DDC/CI-funktionen deaktiveres, vises følgende meddelelse:

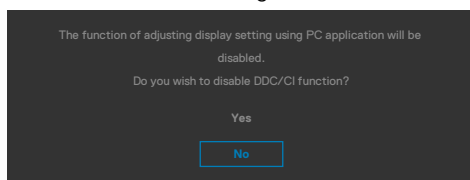

Når skærmen går **Standby Mode (på Standby)**, vises følgende besked:

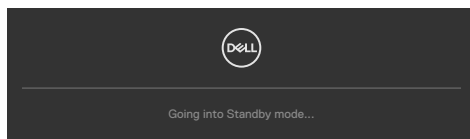

Aktiver computeren, og aktiver skærmen for at åbne **skærmmenuen**.

Hvis du trykker på en anden knap end tænd/sluk-knappen, vises følgende besked, afhængigt af den valgte indgang:

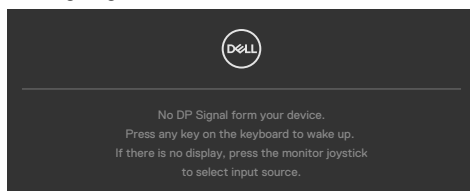

Der vises en besked, når kablet, der understøtter DP-funktionen, er tilsluttet skærmen i følgende situationer:

- Når den automatiske valgfunktion til **USB-C** sættes på **Prompt for Multiple Inputs (Besked om flere indgange)**.
- Når USB-C-kablet er tilsluttet skærmen.

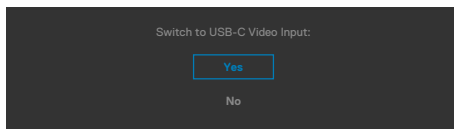

Hvis skærmen tilsluttes to porte eller mere, når **Auto** Indgangskilde er valgt, skifter skærmen til den næste port med et signal.

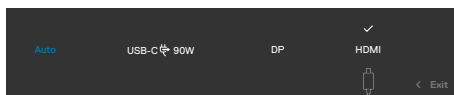

Når punktet **On in Standby Mode (Til på standby)** vælges i Personalisering, vises følgende besked:

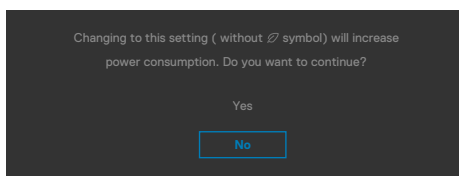

Hvis lysstyrken sættes over standardniveauet på 75%, vises følgende besked:

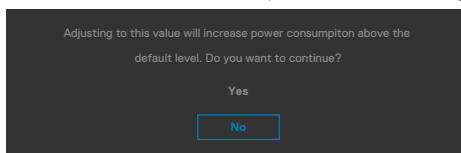

- Når brugeren vælger "Ja", vises strømbesked kun én gang.
- Når brugeren vælger 'No' (Nej), vises strømadvarslen igen.
- Strømadvarel vises kun igen, når brugeren foretager en fabriksindstilling i skærmmenuen.



Hvis enten DP, HDMI eller USB-C er valgt, og det tilsvarende kabel ikke er tilsluttet, vises nedenstående dialogboks.

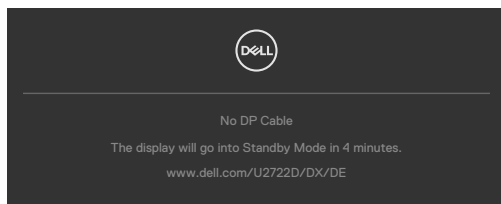

eller

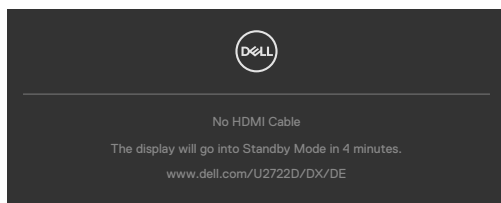

eller

(Kun på U2722DE)

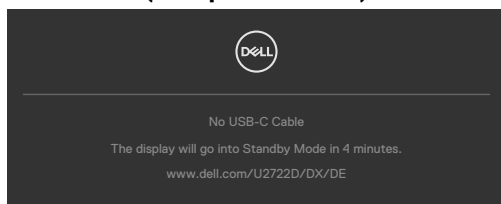

Se afsnittet **Fejlfinding** for flere oplysninger.



Indstilling af den maksimale opløsning

Sådan indstilles skærmens maksimale opløsning:

I Windows 7, Windows 8 eller Windows 8.1:

1. I Windows 8 og Windows 8.1 skal du vælge skrivebordsfeltet for, at skifte til det klassiske skrivebord. I Windows Vista og Windows 7, skal du springe dette trin over.
2. Højreklik på skrivebordet, og klik på **Screen Resolution (Skærmopløsning)**.
3. Klik på rullelisten **Screen Resolution (Skærmopløsning)** og vælg **2560 x 1440**.
4. Klik på **OK**.

I Windows 10:

1. Højreklik på skrivebordet, og klik på **Display settings (Skærmindstillinger)**.
2. Klik på **Advanced display settings (Avanceret skærmindstillinger)**.
3. Klik på rullelisten **Resolution (Opløsning)** og vælg **2560 x 1440**.
4. Klik på **Apply (Anvend)**.

Hvis du ikke ser **2560 x 1440**, skal du muligvis opdatere din grafikdriver. Afhængigt af din computer, skal du gøre et af følgende:

Hvis du har en stationær computer eller en bærbar computer fra Dell:

- Gå på <https://www.dell.com/support>, og indtast dit servicemærke, og download den nyeste driver til dit grafikkort.

Hvis din computer ikke er fra Dell (bærbar eller stationær):

- Gå til computerproducentens supportwebsted, og download de nyeste grafiske drivere.
- Gå til grafikkortproducentens websted, og download de nyeste grafiske drivere.



Multi-Monitor Sync (MMS) (Synkronisering af flere skærme)

Med Multi-Monitor Sync kan du forbinde flere skærme via DisplayPort, og synkronisere en foruddefineret gruppe af skærmindstillinger i baggrunden.

Der et punkt i skærmmenuen, "Multi-Monitor Sync (Synkronisering af flere skærme)", så brugeren kan aktivere/deaktivere synkronisering.

 **BEMÆRK: MMS kan ikke bruges via HDMI.**

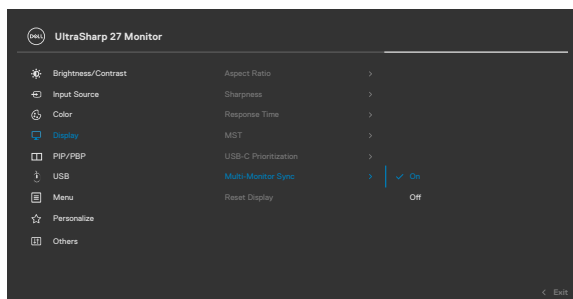

Hvis skærm 2 understøtter synkronisering af flere skærme, sættes dens MMS-punkt automatisk på **On (Til)** for synkronisering.

Hvis synkronisering af skærmmenuindstillingerne på skærmene ikke ønskes, kan denne funktion slås fra ved at sætte MMS-indstillingen på en af skærmene til **Off (Fra)**.

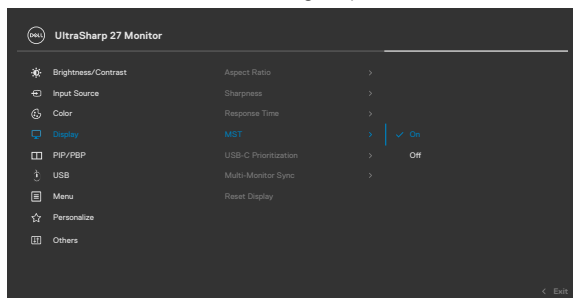

Skærmmenuindstillingerne, der synkroniseres

- Brightness (Lysstyrke)
- Contrast (Kontrast)
- Preset Modes (Forudindstillede funktioner)
- Farvetemperatur
- Brugerdefinerede farver (RGB-forstærkning)
- Farvetone (Film, Spil-funktion)
- Farvemætning (Film, Spil-funktion)
- Response Time (Svartid)
- Sharpness (Skarphed)

Indstilling af Multi-Monitor Sync (MMS) (Synkronisering af flere skærme)

Under første opstart eller tilslutning af ny skærm, starter synkronisering af brugerindstillinger kun, hvis MMS står på **On (Til)**. Alle skærmene skal synkronisere deres indstillingerne med skærm 1.

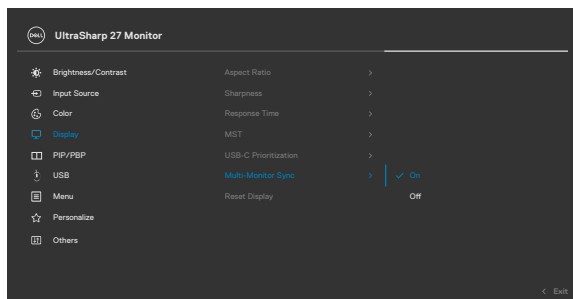

Efter første synkronisering, drives efterfølgende synkronisering af ændringer i den foruddefinerede gruppe af skærmmenuindstillinger fra en node i kæden. Alle noderne kan starte ændringer i downstream og upstream.

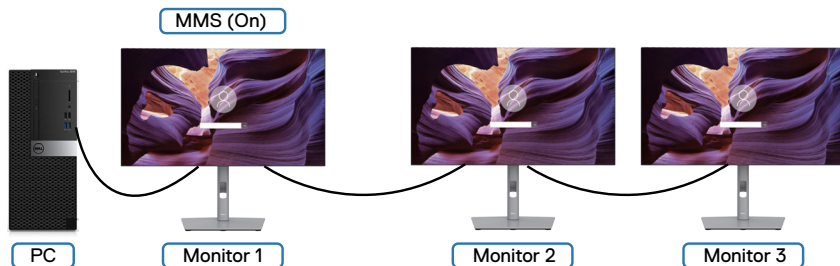

Indstilling af KVM USB-switch (kun på U2722DE)

Sådan sættes KVM USB-switch, som genvejstast til skærmen:

1. Tryk på joystick-knappen for, at åbne hovedskærmmenuen.
2. Brug joysticket til, at vælge **Personalize (Personalisering)**.

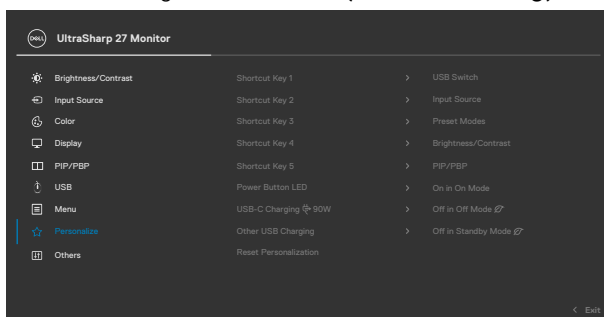

3. Tryk joystick til højre for at aktivere det fremhævede punkt.
4. Tryk joysticket til højre for, at aktivere punktet **Shortcut Key 1 (Genvejstast 1)**.
5. Tryk joystick op eller ned for, at vælge **USB Switch (Ombyt USB)**.

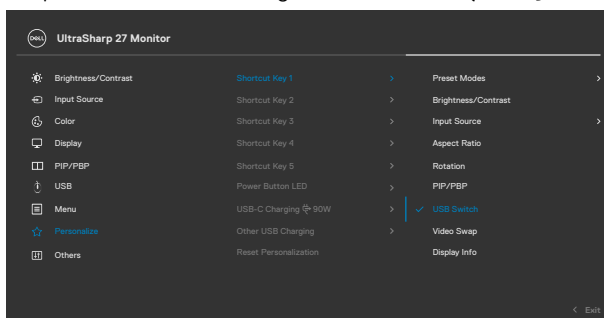

6. Tryk på joysticket for, at bekræfte valget.

 **BEMÆRK: Funktionen KVM USB Switch virker kun på PBP-funktionen.**



Følgende er billeder af flere forbindelsesscenerier og deres USB-indstillinger, som vist i tilsvarende farverammer.

1. Når du tilslutter **HDMI + USB A to C (USB A til C)** til computer 1 og **DP + USB A to C (USB A til C)** til computer 2:

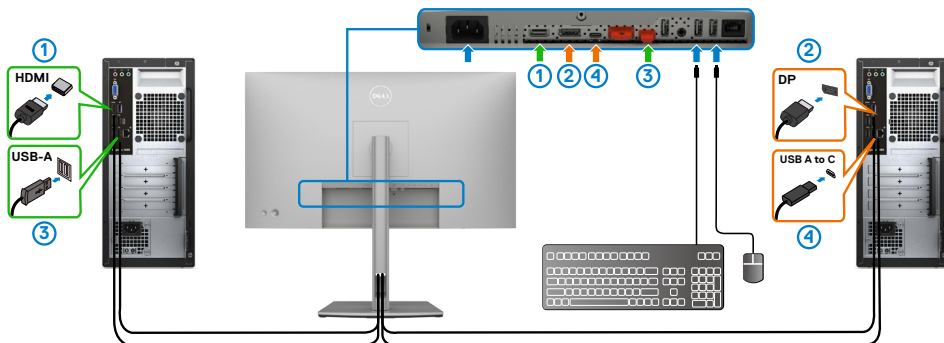

BEMÆRK: USB-C-forbindelsen understøtter i øjeblikket kun dataoverførsel.

Sørg for at USB Selection (USB-valg) på **HDMI** er sat på **USB-C 2**, og at **DP** er sat på **USB-C 1 90 W**.

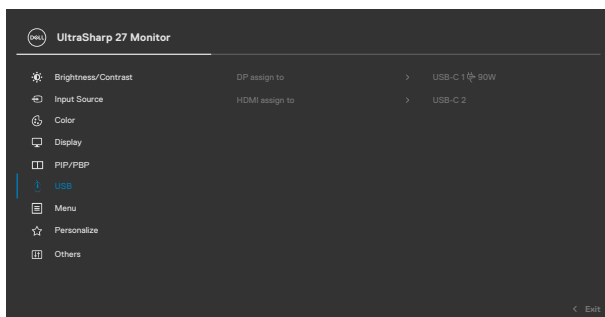

2. Når du tilslutter **HDMI + USB A to C (USB A til C)** til computer 1 og **USB-C** til computer 2:

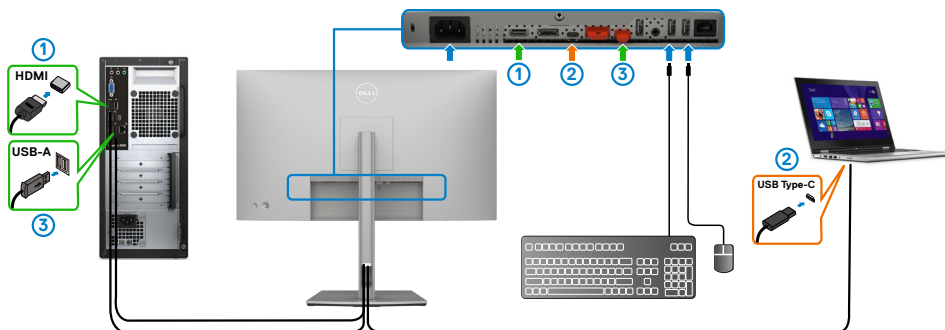

BEMÆRK: USB-C-forbindelsen understøtter i øjeblikket kun video- og dataoverførsel.

Sørg for at **USB Selection (USB-valg)** på **HDMI** er sat på **USB-C 2**.

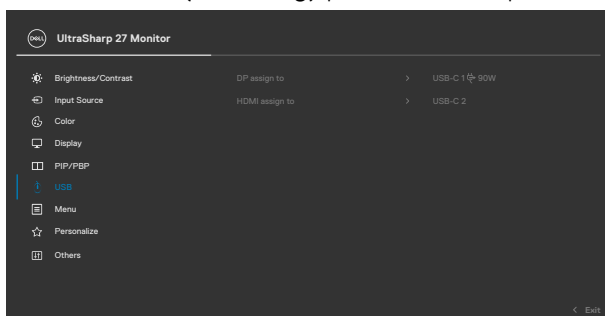

BEMÆRK: Da USB-C-porten understøtter DisplayPort Alternate Mode (DisplayPort-skiftfunktion), skal USB Selection (USB-valg) ikke sættes på USB-C.

BEMÆRK: Når du opretter forbindelse til forskellige videoindgangskilder, der ikke er vist ovenfor, skal du konfigurere de rigtige indstillinger på samme måde, så USB Selection (USB-valg) kan parres til portene.



Indstilling af Auto KVM (kun på U2722DE)

Følg nedenstående instruktioner for, at konfigurere Auto KVM på din skærm:

1. Sørg for at **PBP Mode (PBP-funktion)** står på **Off (Fra)**.

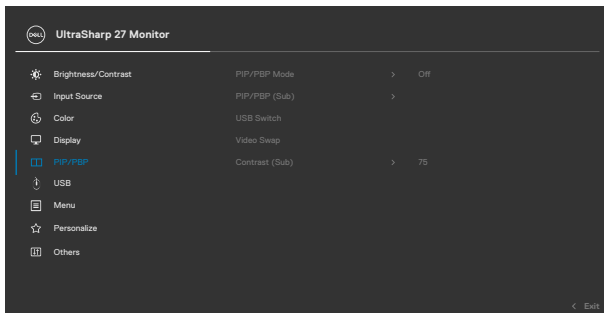

2. Sørg for at **Auto Select (Vælg automatisk)** står på **On (Til)**, og at **Auto Select for USB-C (Vælg automatisk på USB-C)** står på **Yes (Ja)**.

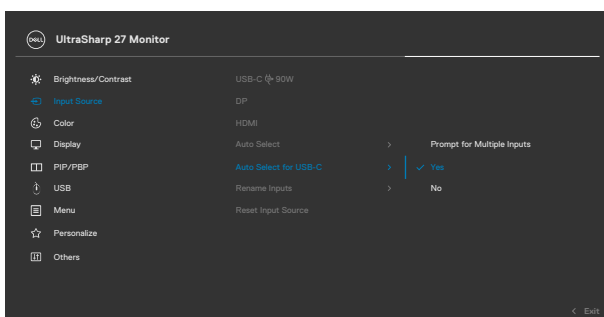
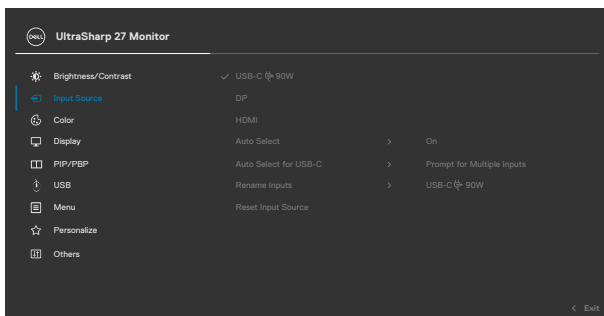

3. Sørg for, at USB-porte og videoindgange er parret i overensstemmelse hermed.

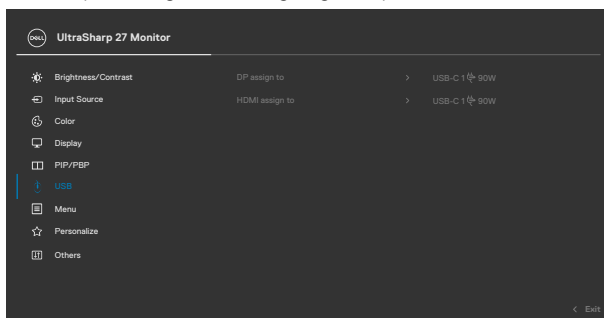

BEMÆRK: På en USB-C-forbindelse, er der ikke flere indstillinger, der skal justeres.



Fejlfinding

⚠ ADVARSEL: Inden du påbegynder nogen af procedurerne i dette afsnit, skal du først følge [Sikkerhedsinstruktionerne](#).

Selvtest

Din skærm har en selvtestfunktion, som kan bruges til, at se om skærmen virker ordentligt. Hvis din skærm og din computer er ordentligt forbundet, men skærbilledet forbliver mørkt, skal du køre skærmtesten på følgende måde:

1. Sluk både din computer og skærmen.
2. Træk videokablet ud bag på computeren. For at sikre at selvtesten kører uden problemer, skal du afbryde alle digitale og analoge kabler bag på computeren.
3. Tænd skærmen.

Dialogboks skal komme frem på skærmen (mod en sort baggrund), hvis skærmen ikke kan registrere et videosignal og den virker ordentligt. Når skærmen er på selvtestfunktionen, lyser strømindikatoren hvid. Afhængigt af den valgte indgang, ruller en af dialogboksene nedenfor også over skærmen.

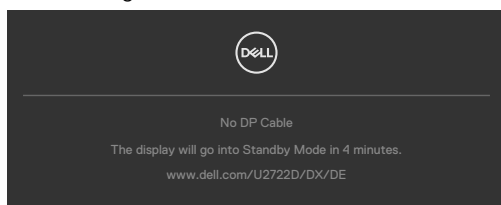

eller

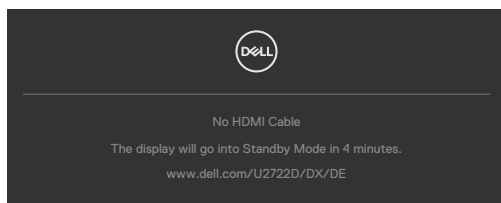

eller

(kun på U2722DE)

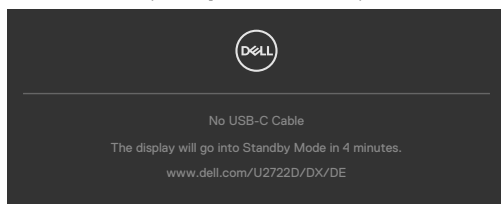

4. Dette felt vises også under normal systemdrift, hvis videokablet er afbrudt eller beskadiget.
5. Sluk din skærm, og tilslut videokablet igen. Tænd derefter både på din computer og skærmen.

Hvis din skærm stadig er blank, når du har gennemgået denne procedure, skal du kontrollere din videokontroller og din computer, fordi din skærm virker ordentligt.

Built-in Diagnostics (Den indbyggede diagnosticering)

Din skærm har et indbygget diagnoseværktøj, som kan bruges til, at se om problemet er i skærmen eller om det er et problem med din skærm eller med din computer og dit grafikkort.

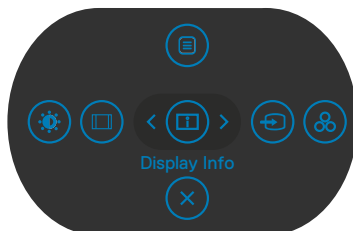

Sådan køres den indbyggede diagnosticering:

1. Sørg for, at skærmen er ren (ingen støvpartikler på skærmens overflade).
2. Hold Op, Ned, Venstre eller Højre piletast nede i fire sekunder, indtil en menu vises på skærmen.
3. Brug joysticket til at markere indstillingen Diagnostics (Diagnosticering)  og tryk på joystick-knappen for, at starte diagnosticeringen. Der vises en grå skærm.
4. Vær opmærksom på, om der er defekter eller abnormiteter på skærmen.
5. Tryk på joysticket igen, indtil der vises en rød skærm.
6. Vær opmærksom på, om der er defekter eller abnormiteter på skærmen.
7. Gentag trin 5 og 6, indtil skærmen viser grønne, blå, sorte og hvide farver. Hold øje med eventuelle abnormiteter eller defekter.

Testen er færdig, når en tekstskaerm vises. For at afslutte, skal du trykke på joysticket igen.

Hvis den indbyggede diagnosticering ikke registrerer nogen abnormiteter, virker skærmen ordentligt. Kontroller videokortet og computeren.



Almindelige problemer

Følgende tabel indeholder generelle oplysninger om almindelige skærmproblemer, og mulige løsninger på dem:

Almindelige symptomer	Hvad du oplever	Mulige løsninger
Ingen video/ Strømindikatoren lyser ikke	Intet billede	<ul style="list-style-type: none">• Sørg for, at videokablet, der forbinder skærmen og computeren, er forbundet ordentligt og sikkert.• Kontroller, at stikkontakten fungerer ordentligt ved, tt bruge den med andet elektrisk udstyr.• Sørg for, at tænd/sluk-knappen trykkes helt ned.• Sørg for, at den korrekte indgangskilde er valgt i menuen Indput Source (Indgangskilde).
Ingen video/ Strømindikatoren lyser	Intet billede og ingen lysstyrke	<ul style="list-style-type: none">• Skru op for lysstyrken og kontraten i skærmmenuen.• Udfør en selvtest på skærmen.• Kontroller, om der er bøje eller ødelagte stikben på stikket på videokablet.• Kør den indbyggede diagnostik.• Sørg for, at den korrekte indgangskilde er valgt i menuen Indput Source (Indgangskilde).
Manglende pixler	der er pletter på LCD-skærmen	<ul style="list-style-type: none">• Sluk og tænd skærmen.• En pixel, der er permanent slukket, er en naturlig defekt, der kan opstå i LCD-teknologien.• Du finde flere oplysninger om Dells skærm- og pixelpolitik på Dells supportside på: https://www.dell.com/pixelguidelines.
Fastsiddende pixler	Der er skarpe pletter på LCD- skærmen	<ul style="list-style-type: none">• Sluk og tænd skærmen.• En pixel, der er permanent slukket, er en naturlig defekt, der kan opstå i LCD-teknologien.• Du finde flere oplysninger om Dells skærm- og pixelpolitik på Dells supportside på: https://www.dell.com/pixelguidelines.



Almindelige symptomer	Hvad du oplever	Mulige løsninger
Problemer med lysstyrken	Billedet er for mørkt eller for lyst	<ul style="list-style-type: none"> • Nulstil skærmen til fabriksindstillingerne. • Juster lysstyrken og kontraten i skærmmenuen.
Sikkerhedsrelaterede problemer	Synlige tegn på røg eller gnister	<ul style="list-style-type: none"> • Udfør ikke nogen fejlfindingstrin. • Kontakt øjeblikkeligt Dell.
Tilbagevendende problemer	Skærmen slukker og tænder	<ul style="list-style-type: none"> • Sørg for, at videokablet, der forbinder skærmen og computeren, er forbundet ordentligt og sikkert. • Nulstil skærmen til fabriksindstillingerne. • Udfør en selvtest for at se, om det tilbagevendende problem opstår i selvtesten.
Manglende farver	Billedet mangler farver	<ul style="list-style-type: none"> • Udfør en selvtest på skærmen. • Sørg for, at videokablet, der forbinder skærmen og computeren, er forbundet ordentligt og sikkert. • Kontroller, om der er bøjedede eller ødelagte stikben på stikket på videokablet.
Forkerte farver	Billedfarverne er ikke gode	<ul style="list-style-type: none"> • Prøv forskellige forhåndsindstillede tilstande i skærmmenuen Farveindstillinger. • Juster R/G/B-værdierne i Custom Color (Brugerdefineret farver) i skærmmenuen Color (Farver). • Skift indgangsfarveformatet til RGB eller YCbCr i skærmmenuen Farveindstillinger. • Kør den indbyggede diagnostik.
Billedretention fra et statisk billede, der vises på skærmen i lang tid	Svag skygge fra det viste statiske billede kan ses på skærmen	<ul style="list-style-type: none"> • Indstil skærmen til at slukke efter et par minutter uden brug. Dette kan indstilles i strømindstillingerne i Windows og i energispareindstillingerne på en Mac. • Eller du kan bruge en pauseskærm, der skifter dynamisk.



Produktbestemte problemer

Problem	Hvad du oplever	Mulige løsninger
Skærbilledet er for lille	Billedet er midt på skærmen, men det dækker ikke hele visningsområdet	<ul style="list-style-type: none">• Kontroller indstillingen i Aspect ratio (Billedformat) i menuen Display (Skærm).• Nulstil skærmen til fabriksindstillingerne.
Det er ikke muligt, at justere skærmen med knapperne på forsiden	Skærmmenuen kommer ikke frem på skærmen	<ul style="list-style-type: none">• Sluk for skærmen, træk skærmerkablet ud, sæt det i igen og tænd derefter for skærmen igen.
Intet indgangssignal, når der trykkes på betjeningsknapperne	Intet billede, lysindikatoren lyser hvid	<ul style="list-style-type: none">• Kontroller signalkilden. Sørg for, at computeren ikke er på energisparefunktionen ved, at flytte musen eller trykke på en vilkårlig tast på tastaturet.• Kontroller, om signalkablet er ordentligt tilsluttet. Tilslut signalkablet igen, hvis nødvendigt.• Nulstil computeren eller videoafspilleren.
Billedet udfylder ikke hele skærmen	Billedet udfylder ikke skærmen foroven og forneden, eller til siderne	<ul style="list-style-type: none">• På grund af forskellige videoformater (billedformat) på DVD'er, vises billedet muligvis kun på hele skærmen i nogen tilfælde.• Kør den indbyggede diagnostik.
Intet billede, når en DP-forbindelse til computeren bruges	Sort skærm	<ul style="list-style-type: none">• Bekræft, hvilken DP standard (DP 1.1a eller DP 1.4) dit grafikkort er certificeret til. Download og installer den nyeste driver til dit grafikkort.• Nogle DP 1.1a grafikkort understøtter ikke skærme med DP 1.4. Åbn skærmmenuen, vælg Input Source (Indgangskilde) hold joystick-tasten i 8 sekunder for, at ændre skærmindstillingen fra DP 1.4 til DP 1.1a.



Problem	Hvad du oplever	Mulige løsninger
Intet billede, når du bruger USB-C-forbindelse til computer, bærbar computer osv. (kun på U2722DE)	Sort skærm	<ul style="list-style-type: none"> • Undersøg om enhedens USB-C-grænse understøtter DP-funktionen. • Kontroller, om enheden skal bruge mere end 90 W for, at kunne lades op. • USB-C-grænsefladen på enheden understøtter ikke DP-funktionen. • Sæt Windows på projektionsfunktionen. • Sørg for, at USB-C-kablet ikke er beskadiget.
Ingen opladning, når USB-C-forbindelsen bruges til at oplade computer, bærbar computer osv. (kun på U2722DE)	Ingen opladning	<ul style="list-style-type: none"> • Undersøg om enheden understøtter en af 5 V/9 V/15 V/20 V opladningsprofilerne. • Se om strømadapteren til din bærbare computer kræver >90 W strøm. • Hvis den bærbare computer skal bruge en strømadapter, der kan forsyne > 90 W, oplades den muligvis ikke med USB-C-forbindelsen. • Sørg for, at du kun bruger en Dell-godkendt adapter eller adapteren, der følger med produktet. • Sørg for, at USB-C-kablet ikke er beskadiget.
Opladning af og til, når USB-C-forbindelsen bruges til at oplade computer, bærbar computer osv. (kun på U2722DE)	Afbrydelser i opladningen	<ul style="list-style-type: none"> • Kontroller, om enhedens maksimale strømforbrug er over 90 W. • Sørg for, at du kun bruger en Dell-godkendt adapter eller adapteren, der følger med produktet. • Sørg for, at USB-C-kablet ikke er beskadiget.



Problem	Hvad du oplever	Mulige løsninger
Intet billede, når USB-C MST bruges	Sort skærm eller den anden DUT er ikke hovedfunktionen	<ul style="list-style-type: none"> • USB-C-indgang, åbn skærmmenuen, under Display info (Vis info) skal du kontrollere, at linkhastigheden er HBR2 eller HBR3. Hvis linkhastighed er HBR2, anbefales det at bruge et USB-C til DP-kabel til, at tænde MST.
Ingen netværksforbindelse	Netværksforbindelsen er blevet afbrudt eller afbryder af og til	<ul style="list-style-type: none"> • Undgå, at trykke på tænd/sluk-knappen, når netværksforbindelsen er oprettet. Hold tænd/sluk-knappen tændt.
LAN-porten virker ikke (kun på U2722DE)	Problemer med indstillingerne i styresystemet eller med kabelforbindelsen	<ul style="list-style-type: none"> • Sørg for, at den nyeste BIOS og drivere til din computer er installeret på din computer. • Sørg for, at RealTek Gigabit Ethernet-controller er installeret i Windows Enhedshåndtering. • Hvis din BIOS-opsætning har et LAN/GBE-aktiveret/deaktiveret punkt, skal du sørge for at punktet er aktiveret. • Sørg for, at Ethernet-kablet er ordentligt tilsluttet til skærmen og din hub/router/firewall. • Kontroller statusindikatorlyset til Ethernet-kablet for, at se om der er en forbindelse. Tilslut begge ender af Ethernet-kablet igen, hvis indikatorlyset ikke lyser. • Sluk først computeren, og træk Type-C-kablet og ledningen ud af skærmen af. Tænd derefter computeren, tilslut skærmens ledning og Type-C-kabel.



USB-relaterede problemer

Bestemte symptomer	Hvad du oplever	Mulige løsninger
USB-grænsefladen virker ikke	Eksterne USB-enheder virker ikke	<ul style="list-style-type: none">• Sørg for, at skærmen er tændt.• Tilslut upstream-kablet til din computer igen.• Tilslut dine eksterne USB-enheder igen (downstream-stikket).• Sluk og tænd skærmen.• Genstart computeren.• Bestemte USB-enheder, såsom bærbare harddiske kræver mere strøm. Tilslut drevet direkte til computeren.
Det superhurtige USB 3.2 Gen2-grænseflade er langsomt.	Det eksterne udstyr med superhurtig USB 3.2 Gen2, er langsomt eller virker slet ikke	<ul style="list-style-type: none">• Se om computeren er kompatibel med USB 3.0.• Nogle computere har USB 3.0, USB 2.0 og USB 1.1 porte. Sørg for, at du bruger den rigtige port.• Tilslut upstream-kablet til din computer igen.• Tilslut dine eksterne USB-enheder igen (downstream-stikket).• Genstart computeren.
Trådløse eksterne USB-enheder fungerer ikke, når en USB 3.0-enhed er tilsluttet	Trådløse eksterne USB-enheder, der reagerer langsomt eller som kun virker, når de og deres modtagere er tæt på hinanden	<ul style="list-style-type: none">• Forøg afstanden mellem det eksterne USB 3.0-udstyr og den trådløse USB-modtager.• Placer din trådløse USB-modtager så tæt som muligt på de trådløse USB-enheder.• Brug et USB-forlænger-kabel til at placere den trådløse USB-modtager så langt væk som muligt fra USB 3.0-porten.
USB virker ikke	Ingen USB-funktioner	Se indgangskilden og USB-parringstabellen.



Appendiks

FCC-bemærkninger (kun i USA) og andre lovgivningsmæssige oplysninger

FCC-bemærkningerne og andre lovgivningsmæssige oplysninger kan findes på siden om regeloverholdelse på https://www.dell.com/regulatory_compliance.

Sådan kontakter du Dell

Kunder i USA skal ringe til 800-WWW-DELL (800-999-3355).

EU-produktdatabase til energimærke og produktinformationsark

U2722D: <https://eprel.ec.europa.eu/qr/414149>

U2722DE: <https://eprel.ec.europa.eu/qr/414156>

 **BEMÆRK:** Hvis du ikke har en aktiv internetforbindelse, kan du finde kontaktoplysninger på din købsfaktura, følgeseddel, faktura eller i Dell-produktkataloget.

Dell tilbyder flere online- og telefonbaserede support- og servicemuligheder. Tilgængeligheden varierer efter land og produkt, og nogle tjenester er muligvis ikke tilgængelige i dit område.

Sådan finder du hjælp til skærmen online:

Se <https://www.dell.com/support/monitors>.

Sådan kontakter du Dell for spørgsmål om salg, teknisk support eller kundeservice:

1. Gå på <https://www.dell.com/support>.
2. Bekræft dit land eller din region i rullemenuen Vælg et land/en region i nederste højre hjørne på siden.
3. Klik på Kontakt os ved siden af rullemenuen med listen over lande.
4. Vælg det relevante service- eller supportlink i henhold til dit behov.
5. Vælg, hvordan du ønsker at kontakte Dell.

