



Erittäin terävä Dell 27 monitori- U2722D/U2722DX/U2722DE

Käyttäjän opas



-  **HUOMAUTUS: HUOMAUTUS:** tarkoittaa tärkeitä tietoja, joiden avulla voit käyttää tietokonetta paremmin.
-  **VAROVAISUUTTA: VAROVAISUUTTA** tarkoittaa mahdollisia laitteistovaurioita tai tietojen menetyksiä, jos ohjeita ei noudateta.
-  **VAROITUS: VAROITUS** osoittaa mahdollisen omaisuusvahingon, henkilövahingon tai kuoleman.

Copyright © 2021 Dell Inc. Tai sen tytäryhtiöt. Kaikki oikeudet pidätetään. Dell, EMC, ja muut tavaramerkit ovat Dell Inc.:n tai sen tytäryhtiöiden tavaramerkkejä. Muut tavaramerkit voivat olla vastaavien omistajiensa tavaramerkkejä.

2021 – 08

Rev. A01

Sisältö

Turvaohjeet	6
Tietoja monitoristasi	7
Pakkauksen sisältö	7
Tuotteen ominaisuudet	8
Osien ja hallintalaitteiden tunnistaminen	10
Näkyvä edestä	10
Näkyvä takaa	11
Näkyvä pohjasta	12
Monitorin spesifikaatiot	15
Tarkkuuden spesifikaatiot	17
Esiasetetut näyttötilat	17
DP Multi-Stream kuljetus (MST) -tilat	18
USB-C - Multi-Stream kuljetus (MST) -tilat (Vain U2722DE)	18
Sähköspesifikaatiot	18
Fyysiset ominaisuudet	19
Ympäristön ominaisuudet	21
Nasta-kiinnitykset	22
Plug-and-Play	31
LCD-monitorin laatu ja pikselikäytäntö	31
Ergonomia	31
Näyttösi käsittely ja siirtäminen	33
Huolto-ohjeet	34
Monitorisi puhdistaminen	34
Monitorin asettaminen	35
Jalustan liittäminen	35
Käyttämällä kallistusta ja pystysuoraa jatketta	38



Kallistusta ja pystysuoraa jatketta38
Näytön kääntäminen	38
Tietokoneen näyttöasetusten määrittäminen kääntämisen jälkeen	39
Kaapeleiden järjestäminen	40
Monitorin liittäminen	40
U2722D/U2722DX41
U2722DE43
Dell-virtapainikkeen synkronointi (DPBS) (Vain U2722DE)	46
Monitorin liittäminen DPBS:ään ensimmäistä kertaa48
DPBS-toiminnon käyttäminen49
Monitorin kytkeminen USB-C:n monivirtaiseen siirron (MST) toimintoon51
Monitorin liittäminen USB-C:hen52
Monitorin varmistaminen käyttämällä Kensington-lukkoa (valinnainen)	54
Monitorin jalustan irrottaminen	55
Seinäasennus (valinnainen)	56
Monitorin käyttäminen	57
Monitorin käynnistäminen	57
Ohjaussauvan käyttö	57
Käyttämällä valikkokäynnistintä	58
Etupaneelin painike60
Päävalikon käyttäminen	61
OSD-lukkotoiminnon käyttäminen77
Alkuperäinen asetus80
OSD-varoitusviestit81
Suurimman tarkkuuden asettaminen84
Usean Monitorin synkronointi (MMS)85
Asetus Usean Monitorin synkronointi (MMS)86
Asetus KVM USB-kytkin (Vain U2722DE)87
Asetus Automaattinen KVM-kytkin (Vain U2722DE)90



Vianhaku	92
Itse-testi	92
Sisäänrakennettu vianhaku	93
Yleisiä ongelmia	94
Tuotteen erityiset ongelmat	96
Universal Serial Bus (USB) erityisiä ongelmia	99
Liite	100
FCC-ilmoitukset (U.S. Vain) ja muut sääntelytiedot	100
Yhteyden otto Delliin.	100
EU:n tuotetietokanta energiamerkintää ja tuotetietolomaketta varten	100



Turvaohjeet

⚠ VAROITUS: Muiden kuin tässä asiakirjassa määriteltyjen hallintalaitteiden, säätöjen tai menettelyjen käyttö voi aiheuttaa altistumisen iskuille, sähkö- ja/tai mekaanisille vaaroille.

- Aseta monitori kiinteälle pinnalle ja käsittele sitä huolellisesti. Näyttö on herkkä ja voi vaurioitua, jos se putoaa tai osuu voimakkaasti.
- Varmista aina, että näyttösi on luokiteltu toimimaan sijaintipaikassasi vaihtovirralla.
- Pidä monitori huoneen lämpötilassa. Liian kylmillä tai kuumilla olosuhteilla voi olla haitallinen vaikutus näytön nestekiteisiin.
- Älä altista näyttöä vakavalle tärinälle tai voimakkaille iskuille. Älä esimerkiksi aseta näyttöä auton tavaratilaan.
- Irrota näyttö verkkovirrasta, kun se jätetään käyttämättä pitkäksi aikaa.
- Älä yritä irrottaa kantta äläkä kosketa näytön sisäosia sähköiskun välttämiseksi.

Lisätietoja turvallisuusohjeista, katso turvallisuus-, ympäristö- ja sääntelytiedot (SERI).









Tietoja monitoristasi

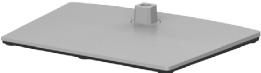

Pakkauksen sisältö

Monitorin mukana toimitetaan alla olevassa taulukossa esitetyt komponentit. Jos jokin komponenteista puuttuu, ota yhteys Delliin Katso lisätietoja [Ota yhteys Delliin](#).

HUOMAUTUS: Jotkut osat voivat olla valinnaisia eivätkä niitä toimiteta näyttösi mukana. Jotkin ominaisuudet eivät välttämättä ole käytettävissä tietyissä maissa.

	Display (Näyttö)
	Jalustan nousuputki
	Stand base
	Virtakaapeli (vaihtelee maittain)
	Näyttöportti 1,8 m kaapeli (DisplayPort to DisplayPort) (vain U2722D/U2722DE)
	USB-C 1,0 m kaapeli (A - C)



	USB-C 1,0 m kaapeli (C - C) (Vain U2722DE)
	HDMI 1,8 m kaapeli (vain U2722DX)
	<ul style="list-style-type: none"> • Pika-asetusopas • Turvallisuus-, ympäristö- ja sääntelytiedot • Tehtaan kalibroitiraportti

Tuotteen ominaisuudet

Dell Erittäin terävä U2722D/U2722DX/U2722DE monitorissa on aktiivimatriisi, Ohut-Kalvo Transistori (TFT), Neste Kide Näyttö (LCD), ja LED-taustavallo. Monitorin ominaisuudet sisältävät:

- 68,47 cm:n (27,0 tuuman) aktiivinen alueen näyttö (diagonaalisesti mitattuna) 2560 x 1440 (16: 9) -tarkkuus sekä koko näytön tuki pienemmille tarkkuuksille.
- Laajat katselukulmat 100 % sRGB:llä ja 100 % Rec:llä. 709 väri keskimääräisellä Delta E<2:lla.
- Kallistus-, kääntö-, kääntö- ja pystysuoran jatkosäädön ominaisuudet.
- Irrotettava jalusta ja Video Electronics Standards Association (VESA™) 100 mm:n asennusreiät joustaville asennusratkaisuille.
- Erittäin ohut kehys minimoi kehysraon moninäytön käytön aikana, mikä mahdollistaa helpomman asennuksen tyylikkäällä katselukokemuksella.
- Laaja digitaalinen liitettävyyden DP:n kanssa auttaa varmistamaan näytön tulevaisuuden.
- Yksi USB-C syöttää virtaa yhteensopivaan kannettavaan tietokoneeseen videosignaalin vastaanottamisen aikana (vain U2722DE).
- USB-C- ja RJ45-portit mahdollistavat yhden kaapelin verkkoyhteyden (vain U2722DE).
- Plug and play -ominaisuus, jos tietokoneesi tukee sitä.
- On-Screen Display (OSD) säädöt asennuksen ja näytön optimoinnin helpottamiseen.
- Virran ja OSD-painikkeiden lukko.
- Turvalukon reikä.
- ≤ 0,3 W Pois-tilassa
- Tukee Picture by Picture (PBP) -valintatila.



- Anna käyttäjän vaihtaa USB KVM -toimintoa PBP-tilassa (vain U2722DE).
 - Monitori on suunniteltu Dell Power Button Sync (DPBS) -ominaisuudella ohjaamaan tietokoneen järjestelmän virtatilaa näytön virtapainikkeesta (vain U2722DE). *
 - Monitori sallii useiden näyttöjen, jotka on ketjutettu DisplayPortin kautta, synkronoida ennalta määritetyn OSD-asetusten ryhmän taustalla Multi-Monitor Sync (MMS) -toiminnolla.
 - Premium Panel Exchange mielenrauhaa varten.
 - Optimoii silmien mukavuus välkkymättömällä näytöllä minimoiden vaarallisen sinisen valon päästöt.
 - Monitori käyttää Low Blue Light -paneelia ja TUV Rheinland (Hardware Solution) -standardin noudattamista tehdasasetusten palautuksessa/oletusasetuksissa.
 - Vähentää näytöltä tulevan sinisen valon tasoa, jotta katselu olisi mukavampaa silmillesi.
 - Näyttö käyttää Flicker-Free-tekniikkaa, joka poistaa silmien näkyvän välkkymisen, tuo mukavan katselukokemuksen ja estää käyttäjiä kärsimästä silmien rasituksesta ja väsymyksestä.
- * DPBS:ää tukeva PC-järjestelmä on Dell OptiPlex 7090/3090 Ultra -alusta.

⚠ VAROITUS: Monitorin sinisen valon mahdolliset pitkäaikaiset vaikutukset voivat vahingoittaa silmiä, mukaan lukien silmien väsyminen, digitaalinen silmien rasitus.



Osien ja hallintalaitteiden tunnistaminen

Näkymä edestä

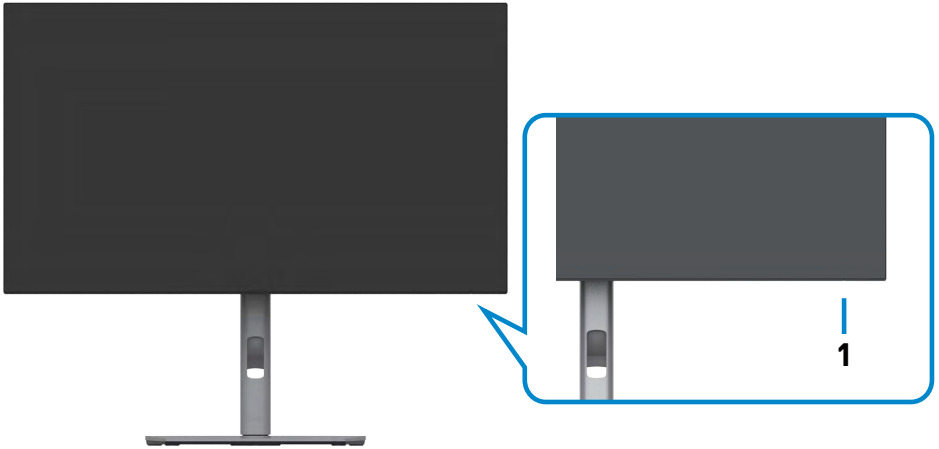

Tarra	Kuvaus	Käyttö
1	Virran LED-merkkivalo	Kiinteä valkoinen valo osoittaa, että näyttö on päällä ja toimii normaalisti. Vilkkuva valkoinen valo osoittaa, että näyttö on Valmiustilassa.



Näkymä takaa







Tarra	Kuvaus	Käyttö
1	VESA asennusreiät (100 mm x 100 mm takana liitettynä VESA-kannen takana)	Seinäasennettava näyttö, jossa on VESA-yhteensopiva seinäasennussarja (100 mm x 100 mm).
2	Säätelytarra	Luettelee säätelyhyväksynät.
3	Jalustan vapautuspainike	Vapauttaa jalustan monitorista.
4	Virta Päälle/Pois -painike	Monitorin käynnistäminen tai sammuttaminen.
5	Ohjaussauva	Käytä sitä OSD-valikon ohjaukseen. Katso lisätietoja Monitorin käyttö .
6	Mac-osoite, viivakoodi, sarjanumero, ja Huoltotunniste-tarra	Katso tätä tarraa, jos haluat ottaa yhteyttä Delliin teknisen tuen saamiseksi. Huoltotunniste on ainutlaatuinen aakkosnumeerinen tunniste, jonka avulla Delliin huoltoteknikot voivat tunnistaa tietokoneen laitteistokomponentit ja päästä takuutietoihin.
7	Kaapelinhallinnan aukko	Järjestä kaapelit iasettamalla ne aukon läpi.



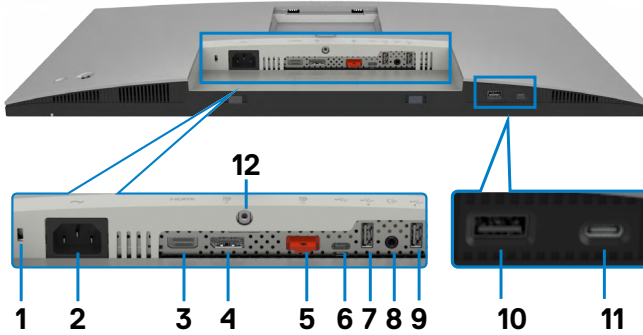

Näkymä pohjasta

U2722D/U2722DX





Tarra	Kuvaus	Käyttö
1	Turvalukon reikä	Suojaa monitorin turvakaapelin lukolla (myy erikseen).
2	 Virtaliitin	Liitä virtakaapeli.
3	 HDMI-portti	Liitä tietokoneesi HDMI-kaapelilla.
4	 Näyttöportti sisään	Liitä tietokoneesi Näyttöportin kaapelilla.
5	 DP portti (ulos) 	DP-lähtö MST (Multi-Stream Transport) -yhteensopivaan näyttöön. Ota MST käyttöön lukemalla ohjeet osiosta " Näytön kytkeminen DP MST -toimintoon ". HUOMAUTUS: Irrota kumitulppa, kun käytät DP-lähtöliitintä.
6	 USB-C upstream-portti	Yhdistä tietokoneeseen USB-kaapelilla (A - C tai C - C). Kun USB-kaapeli on kytketty, voit käyttää monitorin downstream -USB-liittimiä.
7,9,10	 Huippunopea USBUSB 10Gbps (USB 3.2 Gen2) (3)	Liitä USB-laitteesi. Voit käyttää näitä portteja vasta, kun olet kytkenyt USB-kaapelin (A - C tai C - C) tietokoneesta monitoriin. Portti  ¹⁰ akkukuvakkeen kanssa tukee Akun varusta Rev. 1.2.





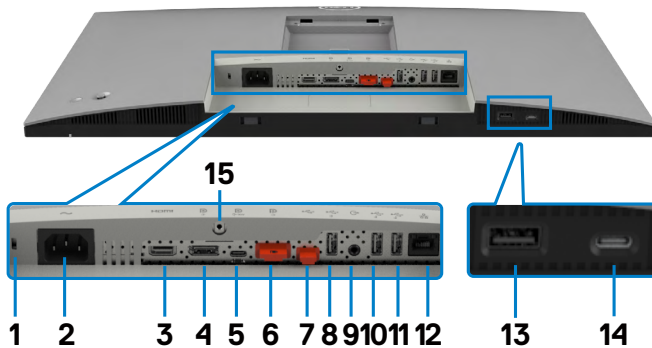







8	 Äänen ulostuloportti	Liitä kaiuttimet äänen toistamiseen HDMI- tai DisplayPort-äänikanavien kautta. Vain kaksikanavaista ääntä tuetaan. HUOMAUTUS: Äänen ulostuloportti ei tue kuulokkeita.
11	 USB-C downstream-portti	Portti  kuvakkeen kanssa tukee 5 V/ 3 A. Liitä USB-laitteesi. Voit käyttää tätä porttia vain, kun olet kytkenyt USB-kaapelin (A - C tai C - C) tietokoneesta monitoriin.
12	Jalustan lukko.	Lukitse jalusta monitoriin käyttämällä M3 x 8mm -ruuvia (ruuvia ei sisällytetty).

U2722DE



Tarra	Kuvaus	Käyttö
1	Turvalukon reikä	Suojaa monitorin turvakaapelin lukolla (myy erikseen).
2	 Virtaliitin	Liitä virtakaapeli.
3	HDMI HDMI-portti	Liitä tietokoneesi HDMI-kaapelilla.
4	 Näyttöportti sisään	Liitä tietokoneesi Näyttöportin kaapelilla.



<p>5</p>	 <p>USB-C-portti (Video + Data)</p>	<p>Liitä tietokoneesi USB-C-kaapelilla. USB-C-portti tarjoaa nopeimman siirtonopeuden ja vaihtoehtoisen tilan DP 1.4 tuen maksimi -tarkkuudella 2560 x 1440 taajuudella 60 Hz PD 20 V/4,5 A, 15 V/3 A, 9 V/3 A, 5 V/3 A. HUOMAUTUS: USB-C:tä ei tueta Windows-versioissa, jotka ovat vanhempia kuin Windows 10.</p>
<p>6</p>	 <p>DP portti (ulos)</p> 	<p>DP-lähtö MST (Multi-Stream Transport) -yhteensopivaan näyttöön. Ota MST käyttöön lukemalla ohjeet osiosta “Näytön kytkeminen DP MST-toimintoon”. HUOMAUTUS: Irrota kumitulppa, kun käytät DP-lähtöliitintä.</p>
<p>7</p>	 <p>USB-C upstream-portti</p> 	<p>Yhdistä tietokoneeseen USB-kaapelilla (A - C tai C - C). Kun USB-kaapeli on kytketty, voit käyttää monitorin downstream -USB-liittimiä. HUOMAUTUS: Irrota kumitulppa, kun käytät USB-C-liitintä.</p>
<p>8,10 11,13</p>	 <p>Huippunopea USBUSB 10Gbps (USB 4.2 Gen2) (3)</p>	<p>Liitä USB-laitteesi. Voit käyttää näitä portteja vasta, kun olet kytkenyt USB-kaapelin (A - C tai C - C) tietokoneesta monitoriin. Portti  akkukuvakkeen kanssa tukee Akun varusta Rev. 1.2.</p>
<p>9</p>	 <p>Äänen ulostuloportti</p>	<p>Liitä kaiuttimet äänen toistamiseen HDMI- tai DisplayPort-äänikanavien kautta. Vain kaksikanavaista ääntä tuetaan. HUOMAUTUS: Äänen ulostuloportti ei tue kuulokkeita.</p>
<p>12</p>	 <p>RJ-45-liitin</p>	<p>Liitä Internet. Voit surfata Internetissä RJ45:n kautta vain, kun olet kytkenyt USB-kaapelin (A - C tai C - C) tietokoneesta monitoriin.</p>
<p>14</p>	 <p>USB-C downstream-portti</p>	<p>Portti  kuvakkeen kanssa tukee 5 V/ 3 A. Liitä USB-laitteesi. Voit käyttää tätä porttia vain, kun olet kytkenyt USB-kaapelin (A - C tai C - C) tietokoneesta monitoriin.</p>
<p>15</p>	<p>Jalustan lukko.</p>	<p>Lukitse jalusta monitoriin käyttämällä M3 x 8mm -ruuvia (ruuvia ei sisällytetty).</p>



Monitorin spesifikaatiot

Malli	U2722D/U2722DX	U2722DE
Näytön tyyppi	Aktiivimatriisi - TFT LCD	
Paneelin tyyppi	In-plane kytkentä-teknologia	
Kuvasuhde	16:9	
Katsottavan kuvan dimensiot		
Diagonaalinen	68,47 cm (27 tuuman)	
Aktiivinen alue		
Vaakasuora	596,74 mm (23,49 tuuman)	
Pystysuora	335,66 mm (13,22 tuuman)	
Alue	200301,74 mm ² (310,47 tuuman ²)	
Pikseliväli	0,2331 mm x 0,2331 mm	
Pikseliä tuumalla (PPI)	108,78	
Katselukulma		
Vaakasuora	178° (tyypillinen)	
Pystysuora	178° (tyypillinen)	
Kirkkaus	350 cd/m ² (tyypillinen)	
Kontrastisuhde	1000 to 1 (tyypillinen)	
Näyttöruudun pinnoite	Häikäisemätön käsittely etupolarisaattorissa (3H) kova pinnoite	
Taustavalo	LED	
Vasteaika (Harmaasta harmaaseen)	5 ms (Nopea tila) 8 ms (Normaali tila)	
Värin syvyys	1,07 miljardia väriä	
Väriasteikko*	100% sRGB 100% Rec. 709 95% DCI-P3	
Kalibroinnin tarkkuus	Delta E < 2 (keskimäärin) (sRGB, Rec. 709)	



Liitettävyys	<ul style="list-style-type: none"> • 1 x DP 1.4 (HDCP 1.4) • 1 x HDMI 1.4 • 1 x USB-C (USB 3.2 Gen2, 10Gbps) upstream (vain Data) • 1 x DP (Out) • 1 x Analoginen 2.0 äänen ulostulo (3,5 mm jakki) • 2 x USB-C (USB 3.2 Gen2, 10Gbps) downstream <p>Nopea pääsy:</p> <ul style="list-style-type: none"> • 1 x USB-A (USB 3.2 Gen2, 10Gbps) downstream BC 1.2:lla • 1 x USB-C (USB 3.2 Gen2, 10Gbps, 15 W) downstream 	<ul style="list-style-type: none"> • 1 x DP 1.4 (HDCP 1.4) • 1 x HDMI 1.4 • 1 x USB-C (DP 1.4, PD: 90W, 2/4 lanes -kytkin USB 3.2 Gen2, 10Gbps) - upstream • 1 x USB-C (USB 3.2 Gen2, 10Gbps) upstream • 1 x DP (Out) • 1 x Analoginen 2.0 äänen ulostulo (3,5 mm jakki) • 3 x USB-C (USB 3.2 Gen2, 10Gbps) downstream • 1 x RJ45 <p>Nopea pääsy:</p> <ul style="list-style-type: none"> • 1 x USB-A (USB 3.2 Gen2, 10Gbps) downstream BC 1.2:lla • 1 x USB-C (USB 3.2 Gen2, 10Gbps, 15 W) downstream
Reunan leveys (monitorin reuna aktiiviselle alueelle)		
Huippu	7,30 mm	
Vasen/Oikea	7,30 mm	
Pohja	9,05 mm	
Säädettävyys		
Säädettävän jalustan korkeus	150 mm	
Kallistus:	-5° - 21°	
Kääntyvä	-45° - 45°	
Kääntö	-90° - 90°	
Kaapelin hallinta	Kyllä	
Dell Display Manager (DDM)-yhteensopivuus	Helppo järjestää ja muut tärkeimmät ominaisuudet	
Turvallisuus	Turvalukon reikä (kaapelilukko myyty erikseen)	

* Vain paneelissa natiivi, kohdassa Mukautustilan esiasetus.



Tarkkuuden spesifikaatiot

Vaakasuntainen skannausalue	30 kHz - 90 kHz
Pystysuntainen skannausalue	49 Hz - 76 Hz
Suurin esiasetettu tarkkuus	2560 x 1440 60 Hz:llä
Videonäyttöominaisuudet (HDMI)	480i, 480p, 576i, 560p, 720p, 1080i, 1080p
Videonäyttöominaisuudet (DP ja USB-C-vaihtoehtoinen tila)	480p, 560p, 720p, 1080p

Esiasetetut näyttötilat

Display Mode (Näyttötila)	Vaakataajuus (kHz)	Pystytaajuus (Hz)	Pikseli kello (MHz)	Synkronoinnin napaisuus (vaaka/pysty)
IBM, 720 x 400	31,47	70,08	28,32	-/+
VESA, 640 x 480	31,47	59,94	25,18	-/-
VESA, 640 x 480	37,50	75,00	31,50	-/-
VESA, 800 x 600	37,88	60,32	40,00	+/+
VESA, 800 x 600	46,88	75,00	49,50	+/+
VESA, 1024 x 768	48,36	60,00	65,00	-/-
VESA, 1024 x 768	60,02	75,03	78,75	+/+
VESA, 1152 x 864	67,50	75,00	108,00	+/+
VESA, 1280 x 1024	63,98	60,02	108,00	+/+
VESA, 1280 x 1024	79,98	75,02	135,00	+/+
VESA, 1600 x 1200	75,00	60,00	162,00	+/+
VESA, 1920 x 1080	67,50	60,00	148,50	+/+
VESA, 1920 x 1200	74,04	59,95	154,00	+/-
VESA, 2048 x 1080	66,66	59,98	147,18	+/-
VESA, 2048 x 1080	26,37	24,00	58,23	+/-
CVR, 2560 x 1440	88,79	59,95	241,50	+/-



DP Multi-Stream kuljetus (MST) -tilat

MST-lähde monitor	Tuettavien ulkoisten monitorien enimmäismäärä
	2560 x 1440/60 Hz
2560 x 1440/60 Hz	2

HUOMAUTUS: Ulkoisen näytön tuettu enimmäistarkkuus on vain 2560 x 1440/60 Hz.

USB-C - Multi-Stream kuljetus (MST) -tilat (Vain U2722DE)

OSD-näytön tiedot: Linkin nopeus(nykyinen)	Tuettavien ulkoisten monitorien enimmäismäärä
	2560 x 1440/60 Hz
HBR3	2
HBR2	1

Sähkösäpesifikaatiot

Malli	U2722D	U2722DX	U2722DE
Videon tulosignaali	<ul style="list-style-type: none"> • Digitaalinen videosignaali kullekin differentiaalinjalle differentiaalinjaa kohden 100 ohmin impedanssilla • DP/HDMI/USB-C (vain U2722DE) signaalitulon tuki 		
Tulojännite/taajuus/virta	100-240 VAC / 50 tai 60 Hz ± 3 Hz / 1,6 A (maksimi)		100-240 VAC / 50 tai 60 Hz ± 3 Hz / 2,4 A (maksimi)
Käynnistysvirta	120 V: 30 A (Maks.) 240 V: 60 A (Maks.) Käynnistysvirta mitataan ympäristön lämpötilassa 0 °C.		120 V: 42 A (Maks.) 240 V: 80 A (Maks.) Käynnistysvirta mitataan ympäristön lämpötilassa 0 °C.
Tehonkulutus	0,3 W (Pois-tila) ¹ 0,3 W (Valmiustila) ¹ 20 W (Päälle-tila) ¹ 74 W (Maks.) ² 16,11 W (P _{päällä}) ³ 51,39 kWh (TEC) ³	74 W (Maks.) ² 16,11 W (P _{päällä}) ³ 51,39 kWh (TEC) ³	0,3 W (Pois-tila) ¹ 0,3 W (Valmiustila) ¹ 20,4 W (Päälle-tila) ¹ 197 W (Maks.) ² 20,32 W (P _{päällä}) ³ 66,74 kWh (TEC) ³

¹ Kuten määritetty EU 2019/2021:ssa ja EU 2019/2013:ssa (vain U2722D/U2722DE).

² Suurin kirkkaus ja kontrastiasetus maksimoivat virrankulutuksen kaikissa USB-porteissa.



³ P_{päällä}: Virrankulutus päällä-tilassa sellaisena kuin se on määritelty Energy Star 8.0 -versiossa.

TEC: Virrankulutus päällä-tilassa sellaisena kuin se on määritelty Energy Star 8.0 -versiossa.

Tämä asiakirja on vain informatiivinen ja heijastaa laboratorion suorituskykyä. Tuotteesi saattaa toimia eri tavalla tilaamastasi ohjelmistosta, komponenteista ja oheislaitteista riippuen, eikä sillä ole velvollisuutta päivittää tällaisia tietoja.



Asiakkaan ei siis pidä luottaa näihin tietoihin tehdessään päätöksiä sähkötoleransseista tai muutoin. Mitään tarkkuutta tai täydellisyyttä koskevaa takuuta ei ilmaista eikä oleteta.

 **HUOMAUTUS: Tämä monitori on ENERGY STAR -sertifioitu.**



Tämä tuote on ENERGY STAR -hyväksytty tehdasasetuksissa, jotka voidaan palauttaa OSD-valikon "Factory Reset" -toiminnolla. Tehdasasetusten muuttaminen tai muiden ominaisuuksien käyttöönotto voi lisätä virrankulutusta, joka voi ylittää ENERGY STAR -määrittymen.

Fyysiset ominaisuudet

Malli	U2722D/U2722DX	U2722DE
Liittimen tyyppi	<ul style="list-style-type: none">• DP-liitin (sisältyy DP in ja DP out)• HDMI-liitin• Äänen ulostuloportti• USB-C (USB 3.2 Gen2, 10Gbps) upstream-liitin• USB-A (USB 3.2 Gen2, 10Gbps) downstream-liitin x 3 (Portti, jossa  akkukuvake-tuet BC 1.2.)• USB-C (USB 3.2 Gen2, 10Gbps, 15W) downstream-liitin	<ul style="list-style-type: none">• DP-liitin (sisältyy DP in ja DP out)• HDMI-liitin• USB-C-liitin• Äänen ulostuloportti• USB-C (USB 3.2 Gen2, 10Gbps) upstream-liitin• USB-A (USB 3.2 Gen2, 10 Gbps) downstream-liitin x 4 (Portti, jossa  akkukuvake-tuet BC 1.2.)• RJ45-liitin• USB-C (USB 3.2 Gen2, 10Gbps, 15W) downstream-liitin



Signaalikaapelin tyyppi	DP - DP 1,8 m kaapeli (vain U2722D/ U2722DE) HDMI 1,8 m kaapeli (vain U2722DX) USB 3.2 Gen2 C - C 1,0 m kaapeli (vain U2722DE) USB 3.2 Gen2 A - C 1,0 m kaapeli	
Miat (jalustan kanssa)		
Korkeus (laajennettu)	535,13 mm (21,07 tuuman)	
Korkeus (pakattu)	385,13 mm (15,16 tuuman)	
Leveys	611,34 mm (24,07 tuuman)	
Syvyys	185,00 mm (7,28 tuuman)	
Mitat (ilman jalustaa)		
Korkeus	352,01 mm (13,86 tuuman)	
Leveys	611,34 mm (24,07 tuuman)	
Syvyys	49,50 mm (1,95 tuuman)	
Jalustan mitat		
Korkeus (laajennettu)	428,30 mm (16,86 tuuman)	
Korkeus (pakattu)	381,50 mm (15,02 tuuman)	
Leveys	268,00 mm (10,55 tuuman)	
Syvyys	185,00 mm (7,28 tuuman)	
Paino		
Paino pakkauksen kanssa	9,62 kg (21,21 lb)	10,01 kg (22,06 lb)
Paino jalustan kokoonpanon ja kaapeleiden kanssa	6,61kg (14,57lb)	7,02 kg (15,47 lb)
Paino ilman jalustakokoonpanoa (seinä- tai VESA-kiinnitykseen - ei kaapeleita)	4,38 kg (9,66 lb)	4,78 kg (10,54 lb)
Jalustakokoonpanon paino	1,81 kg (3,99 lb)	



Ympäristön ominaisuudet

Yhteensopivat standardit	
<ul style="list-style-type: none">• ENERGY STAR sertifiointi monitori.• EPEAT-rekisteröinti tarvittaessa. EPEAT-rekisteröinti vaihtelee maittain. Katso https://www.epeat.net rekisteröintitila maittain.• TCO ja TCO Edge-sertifioitu näyttö.• RoHS-yhteensopiva.• BFR/PVC-vapaa monitori (lukuun ottamatta ulkoisia kaapeleita).• Täyttää NFPA 99 -vuotovirran vaatimukset.• Arseeniton lasi ja elohopeavapaa vain paneelille.	
Lämpötila	
Käyttö	0 °C - 40 °C (32 °F - 104 °F)
Ei käytössä	-20°C - 60°C (-4°F - 140°F)
Kosteus	
Käyttö	10 % - 80 % (ei-kondensoitunut)
Ei käytössä	5% - 90% (ei-kondensoitunut)
Korkeus	
Käyttö	5,000 m (16,404 ft) (maksimi)
Ei käytössä	12,192 m (40,000 ft) (maksimi)
Lämpöhäviö	
U2722D/U2722DX	252,50 BTU/tunti (maksimi) 68,24 BTU/tunti (Päällä-tila)
U2722DE	672,19 BTU/tunti (maksimi) 68,24 BTU/tunti (Päällä-tila)



Nasta-kiinnitykset

DP portti (sisään)

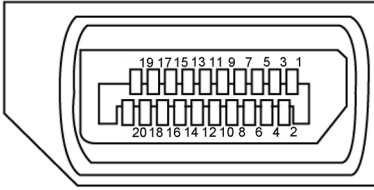

Nasta numero	Liitetyn signaalikaapelin 20 nastan puoli
1	ML3(n)
2	GND
3	ML3(p)
4	ML2(n)
5	GND
6	ML2(p)
7	ML1(n)
8	GND
9	ML1(p)
10	MLO(n)
11	GND
12	MLO(p)
13	CONFIG1
14	CONFIG2
15	AUX CH (p)
16	GND
17	AUX CH (n)
18	Hot Plug Detect
19	Paluu
20	DP_PWR



DP portti (ulos)

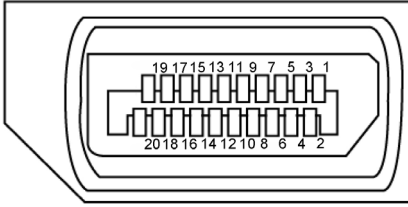

Nasta numero	Liitetyn signaalikaapelin 20 nastan puoli
1	ML0(p)
2	GND
3	ML0(n)
4	ML1(p)
5	GND
6	ML1(n)
7	ML2(p)
8	GND
9	ML2(n)
10	ML3(p)
11	GND
12	ML3(n)
13	CONFIG1
14	CONFIG2
15	AUX CH(p)
16	GND
17	AUX CH(n)
18	Hot Plug Detect
19	Paluu
20	DP_PWR



HDMI-portti

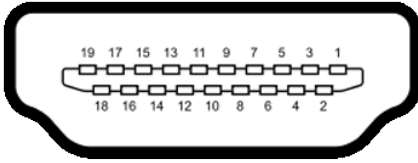

Nasta numero	Liitetyn signaali-kaapelin 19 nastan puoli
1	TMDS DATA 2+
2	TMDS DATA 2 SUOJA
3	TMDS DATA 2-
4	TMDS DATA 1+
5	TMDS DATA 1 SUOJA
6	TMDS DATA 1-
7	TMDS DATA 0+
8	TMDS DATA 0 SUOJA
9	TMDS DATA 0-
10	TMDS KELLO+
11	TMDS KELLON SUOJA
12	TMDS KELLO-
13	CEC
14	Varattu (N.C. laitteella)
15	DDC KELLO (SCL)
16	DDC DATA (SDA)
17	DDC/CEC maa
18	+5 V TEHO
19	HOT PLUG DETECT



USB-C-portti

USB Type-C
-liitäntä

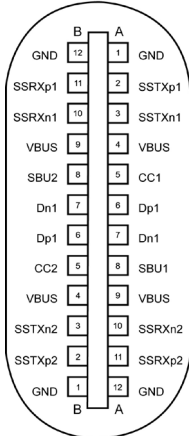



Liitetään yleensä laturiin
C-tyyppin kaapelilla

Nasta	Signaali	Nasta	Signaali
A1	GND	B12	GND
A2	SSRXp1	B11	SSRXp1
A3	SSRXn1	B10	SSRXn1
A4	VBUS	B9	VBUS
A5	CC1	B8	SBU2
A6	Dp1	B7	Dn1
A7	Dn1	B6	Dp1
A8	SBU1	B5	CC2
A9	VBUS	B4	VBUS
A10	SSRXn2	B3	SSRXn2
A11	SSRXp2	B2	SSRXp2
A12	GND	B1	GND





Universal Serial Bus (USB) (U2722D/U2722DX)

Tässä osassa on tietoja näytön käytettävissä olevista USB-porteista.

 **HUOMAUTUS: 2 A saakka USB downstream portti (portti, jossa  akku kuvake) BC 1.2 yhteensopivien laitteiden kanssa ; 0,9 A saakka muissa 2 USB downstream portessa; 3 A saakka USB-C downstream porteissa (portti  kuvakkeella), jossa 5 V/3 A yhteensopivia laitteita.**

Monitorissa on seuraavat USB-portit:

- 1 upstream - takana.
- 4 downstream - 2 pohjassa, 2 takana.

Virran latausportti - portit, joissa  akkukuvake tukee nopeaa virran lataamiskykyä, jos laite on BC 1.2 -yhteensopiva. USB-C downstream-portti, jossa  kuvake tukee nopeaa virran lataamiskykyä, jos laite on 5V/3A-yhteensopiva.

 **HUOMAUTUS: Monitorin USB-portit toimivat vain, kun näyttö on päällä tai valmiustilassa. Valmiustilassa, jos USB-kaapeli (A - C tai C - C) on kytketty, USB-portit voivat toimia normaalisti. Muussa tapauksessa noudata USB-latauksen OSD-asetusta, jos asetus on ”Päällä valmiustilassa”, USB toimii normaalisti, muuten USB on pois käytöstä. Jos sammutat monitorin ja kytket sen sitten päälle, liitettyjen oheislaitteiden palauttaminen normaaliin toimintaan voi kestää muutaman sekunnin.**

Huippunopeus USB 10 Gbps (USB 3.2 Gen2) -laite

Siirtonopeus	Datanopeus	Suurin virrankulutus (kukin portti)
Huippunopeus+	10 Gbps	4,5 W
Huippunopeus	5 Gbps	4,5 W



USB 2.0 -laite

Siirtonopeus	Datanopeus	Suurin virrankulutus (kukin portti)
Hi-Speed	480 Mbps	2,5 W
Täysi nopeus	12 Mbps	2,5 W
Matala nopeus	1,5 Mbps	2,5 W





Universal Serial Bus (USB) (U2722DE)

Tässä osassa on tietoja näytön käytettävissä olevista USB-porteista.

 **HUOMAUTUS: 2 A saakka USB downstream portissa (portti, jossa akku kuvake) BC 1.2 yhteensopivien laitteiden kanssa; 0,9 A saakka muissa 3 USB downstream porteissa; 3 A saakka USB-C downstream porteissa (portti, jossa  kuvake) 5 V/3 A -yhteensopivien laitteiden kanssa.**

Monitorissa on seuraavat USB-portit:

- 2 upstream - takana.
- 5 downstream - 2 pohjassa, 3 takana.

Virran latausportit - portit, joissa  akkukuvake tukee nopeaa virran lataamiskykyä, jos laite on BC 1.2 -yhteensopiva. USB-C downstream-portti, jossa  kuvake tukee nopeaa virran lataamiskykyä, jos laite on 5V/3A-yhteensopiva.

 **HUOMAUTUS: Monitorin USB-portit toimivat vain, kun näyttö on päällä tai valmiustilassa. Valmiustilassa, jos USB-kaapeli (A - C tai C - C) on kytketty, USB-portit voivat toimia normaalisti. Muussa tapauksessa noudata USB-latauksen OSD-asetusta, jos asetus on ”Päällä valmiustilassa”, USB toimii normaalisti, muuten USB on pois käytöstä. Jos sammutat monitorin ja kytket sen sitten päälle, liitettyjen oheislaitteiden palauttaminen normaaliin toimintaan voi kestää muutaman sekunnin.**

Huippunopeus USB 10 Gbps (USB 3.2 Gen2) -laite

Siirtonopeus	Datanopeus	Suurin virrankulutus (kukin portti)
Huippunopeus+	10 Gbps	4,5 W
Huippunopeus	5 Gbps	4,5 W
Hi-Speed*	480 Mbps	2,5 W
Täysi nopeus *	12 Mbps	2,5 W

 **HUOMAUTUS: Laitteen nopeus, kun valitaan Korkea tarkkuus.**

USB 2.0 -laite

Siirtonopeus	Datanopeus	Suurin virrankulutus (kukin portti)
Hi-Speed	480 Mbps	2,5 W
Täysi nopeus	12 Mbps	2,5 W
Matala nopeus	1,5 Mbps	2,5 W



USB 3.2 Gen2 (10Gbps) downstream portti (alaosa)

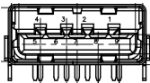

Nasta numero	Signaalin nimi
1	VBUS
2	D-
3	D+
4	GND
5	StdA_SSRX-
6	StdA_SSRX+
7	GND_DRAIN
8	StdA_SSTX-
9	StdA_SSTX+
Kuori	Vaippa

USB 3.2 Gen2 (10Gbps) downstream portti (alaosa)

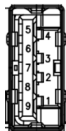

Nasta numero	Signaalin nimi
1	VBUS
2	D-
3	D+
4	GND
5	StdA_SSRX-
6	StdA_SSRX+
7	GND_DRAIN
8	StdA_SSTX-
9	StdA_SSTX+
Kuori	Vaippa

RJ45-Portti (liittimen puoli) (Vain U2722DE)

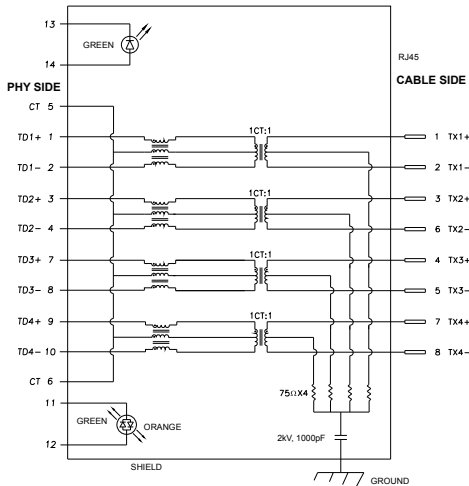

Nasta	Signaali	Nasta	Signaali
1	TD1 +	8	TD3 -
2	TD1 -	9	TD4 +
3	TD2 +	10	TD4 -
4	TD2 -	11	VIHREÄ_ ORANSSI
5	CT	12	VIHREÄ_ ORANSSI
6	CT	13	VIHREÄ
7	TD3 +	14	VIHREÄ



Laiteohjaimen asennus

Asenna Realtek USB GBE Ethernet-ohjaimen laiteohjain järjestelmääsi varten. Tämä on saatavissa ladattavaksi osoitteessa <https://www.dell.com/support> "Ohjain ja lataaminen)" -osiossa.

Verkon (RJ45) datanopeus USB-C maks.nopeus on 1000 Mbps.

 **HUOMAUTUS: Tämä LAN-portti on 1000Base-T IEEE 802.3az -yhteensopiva, tuki Mac-osoitteelle (painettu mallitarraan) Läpivienti (MAPT), Wake-on-LAN (WOL) valmiustilasta (vain S3) ja UEFI* PXE Boot -toiminto [UEFI PXE Boot ei ole tuettu Dell-pöytätietokoneissa (paitsi OptiPlex 7090/3090 Ultra Desktop)], nämä 3 ominaisuutta ovat BIOS -asetusten ja käyttöjärjestelmän mukaisia. Toimivuus voi vaihdella muissa kuin Dell-pöytätietokoneissa.**

*UEFI on lyhenne sanoista Unified Extensible Firmware Interface.



RJ45-liitin LED-tila (Vain U2722DE):



LED	Väri	Kuvaus
Oikea LED	Kellanruskea tai vihreä	Nopeuden osoitin <ul style="list-style-type: none">• Kellanruskea Päällä - 100 0 Mbps• Vihreä Päällä - 100 Mbps• Pois - 10 Mbps
Vasen LED	Vihreä	Linkki / Aktiivisuuden ilmaisin: <ul style="list-style-type: none">• Vilkkuva- Aktiivisuus portilla.• Vihreä Päällä - Linkkiä ollaan luomassa.• Pois - Linkkiä ei ole luotu.

 **HUOMAUTUS: RJ45-kaapeli ei ole vakiovaruste.**



Plug-and-Play

Voit asentaa monitorin mihin tahansa Plug and Play -yhteensopivaan järjestelmään. Monitori toimittaa tietokonejärjestelmälle automaattisesti laajennetun näytön tunnistetiedot (EDID) näyttötietokanava (DDC)-protokollia käyttäen, jotta tietokone voi konfiguroida itsensä ja optimoida monitorin asetukset. Useimmat monitoriasennukset ovat automaattisia; voit valita eri asetukset haluttaessa. Katso lisätietoja monitorin asetusten muuttamisesta kohdasta **Monitorin käyttö**.

LCD-monitorin laatu ja pikselikäytäntö

Nestekidenäytön valmistusprosessin aikana ei ole harvinaista, että yksi tai useampi pikseli kiinnittyy muuttumattomaan tilaan, mikä on vaikea nähdä eikä vaikuta näytön laatuun tai käytettävyyteen. Lisätietoja LCD-näytön pikselikäytännöistä on Dellin tukisivustossa osoitteessa: <https://www.dell.com/pixelguidelines>.

Ergonomia

VAROVAISUUTTA: Virheellinen tai pitkäaikainen näppäimistön käyttö voi johtaa loukkaantumiseen.

VAROVAISUUTTA: Monitorin näytön katsominen pitkäksi aikaa voi aiheuttaa silmien rasittumista.

Mukavuuden ja tehokkuuden saavuttamiseksi noudata seuraavia ohjeita, kun asennat ja käytät tietokoneen työasemaa:

- Sijoita tietokone siten, että näyttö ja näppäimistö ovat suoraan edessäsi työskennellessäsi. Erikoishyllyjä on kaupallisesti saatavana näppäimistön oikean asennon helpottamiseksi.
- Voit vähentää silmän rasituksen ja niskan/käsivarren/selän/olkapäähän kipua, jos monitoria käytetään pitkään aikaan:
 1. Aseta ruutu etäisyydelle noin 20-28 tuumaa. (50-70 cm) silmistäsi.
 2. Silmänräpäys usein kostuttaa silmät tai kastaa silmät vedellä näytön pitkäaikaisen käytön jälkeen.
 3. Pidä säännöllisiä ja säännöllisiä taukoja 20 minuutin ajan kahden tunnin välein.
 4. Katso taaksepäin 20 metrin etäisyydelle kaukana olevasta esineestä vähintään 20 sekunnin ajan taukojen aikana.
 5. Suorita venytyksiä kaulan/käsivarren/selän/hartioiden jännityksen lievittämiseksi taukojen aikana.
- Varmista, että monitorin näyttö on silmien korkeudella tai hieman matalammalla, kun istut monitorin edessä.
- Säädä monitorin kallistus, sen contrast (kontrastin), ja brightness (kirkkauden) asetuksia.



- Säädä ympärilläsi olevaa valaistusta (kuten ajovalot, pöytälamput ja lähellä olevien ikkunoiden verhot tai kaihtimet) minimoidaksesi heijastukset ja häikäisyn monitorin näytöllä.
- Käytä tuolia, joka tarjoaa hyvän alaselän tuen.
- Pidä käsivarret vaakasuorassa ranteidesi kanssa neutraalissa, mukavassa asennossa, kun käytät näppäimistöä tai hiirtä.
- Jätä aina tilaa käsillesi levätä, kun käytät näppäimistöä tai hiirtä.
- Anna olkavarsien levätä luonnollisesti molemmin puolin.
- Varmista, että jalkasi ovat tasaisesti lattialla.
- Kun istut, varmista, että jalkojesi paino on jaloillasi eikä istuimen etuosalla. Säädä tuolin korkeutta tai käytä tarvittaessa jalkatukea pitämään oikea ryhti.
- Vaihda työsi toimintoja. Yritä järjestää työsi siten, että sinun ei tarvitse istua ja työskennellä pitkiä aikoja. Yritä seistä tai nousta ylös ja kävellä säännöllisin väliajoin.
- Pidä pöydän alla oleva alue poissa esteistä ja kaapeleista tai virtajohdoista, jotka saattavat häiritä mukavaa istumista tai aiheuttaa mahdollisen laukaisuvaaran.

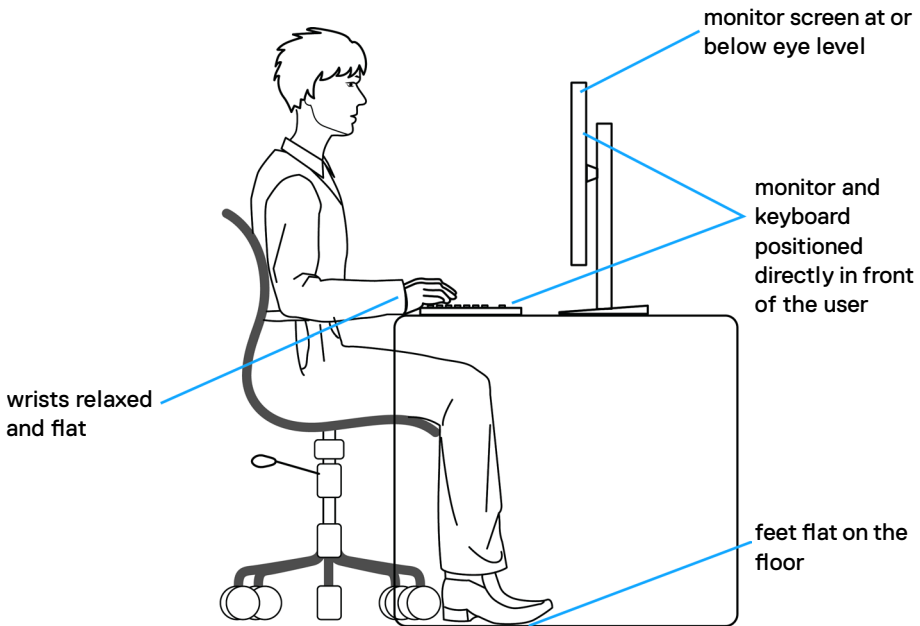

Näyttösi käsittely ja siirtäminen

Noudata alla mainittuja ohjeita varmistaaksesi, että näyttöä käsitellään turvallisesti nostettaessa tai siirrettäessä.

- Sammuta tietokone ja monitori ennen monitorin siirtämistä tai nostamista.
- Irrota kaikki kaapelit monitorista.
- Aseta monitori alkuperäiseen pakkaukseen alkuperäisten pakkausmateriaalien kanssa.
- Pidä näytön alareunasta ja sivusta tukevasti painamatta liikaa monitoria nostettaessa tai liikuttaessa.

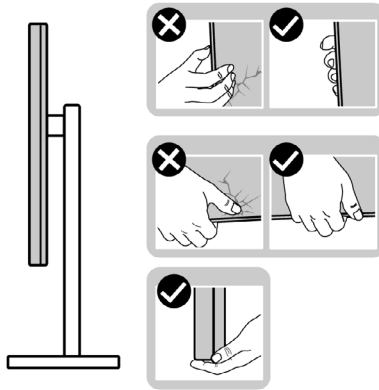

- Kun nostat tai siirrätkä monitoria, varmista, että näyttö on itseesi päin, äläkä paina näyttöaluetta naarmujen tai vaurioiden välttämiseksi.

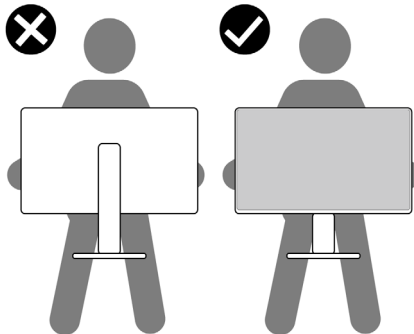

- Kun kuljetat monitoria, vältä äkillisiä iskuja tai tärinää siihen.



- Kun käännät monitoria tai siirrät sitä, älä käännä sitä ylösalaisin pitäen kiinni jalustan alustasta tai jalustan nousuputkesta. Tämä voi vahingoittaa näyttöä tai aiheuttaa henkilövahinkoja.

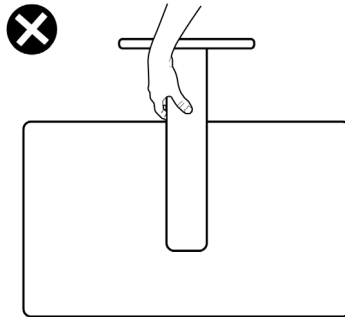

Huolto-ohjeet

Monitorisi puhdistaminen

- ⚠ **VAROITUS:** Irrota monitorin virtajohto pistorasiasta ennen monitorin puhdistamista.
- ⚠ **VAROVAISUUTTA** Lue ja noudata **Turvaohjeita** ennen monitorin puhdistamista.



Parhaita käytäntöjä varten seuraa näitä ohjeita alla olevasta luettelosta, kun purat pakkausta, puhdistat tai käsittelet monitoria:

- Puhdista antistaattinen näyttö kostuttamalla pehmeää, puhdasta kangasta kevyesti vedellä. Käytä mahdollisuuksien mukaan erityistä ruudunpuhdistusliinaa tai liuosta, joka sopii antistaattiselle pinnoitteelle. Älä käytä bentseeniä, tinneriä, ammoniakkia, hankaavia puhdistusaineita tai paineilmaa.
- Käytä monitorin puhdistamiseen kevyesti kostutettua, pehmeää liinaa. Vältä minkäänlaisen pesuaineen käyttöä, koska jotkut pesuaineet jättävät monitorille maitomaisen kalvon.
- Jos huomaat valkoista jauhetta, kun purat näytön pakkauksesta, pyyhi se pois liinalla.
- Käsittele näyttöä varoen, koska tummempi näyttö saattaa naarmuuntua ja siinä voi näkyä valkoisia naarmuuntumisjälkiä enemmän kuin vaaleammassa näytössä.
- Paranna kuvanlaatua monitorissasi käyttämällä dynaamisesti vaihtuvaa näytönsäästäjää ja sammuttamalla näyttö, kun sitä ei käytetä.



Monitorin asettaminen

Jalustan liittäminen

-  **HUOMAUTUS:** Jalustan nousuputki ja jalustan alaosa ovat irrotettuja, kun näyttö toimitetaan tehtaalta.
-  **HUOMAUTUS:** Seuraavat ohjeet koskevat vain näytön mukana toimitettua jalustaa. Jos liität jalustan, jonka ostit mistä tahansa muusta lähteestä, noudata jalustan mukana toimitettuja asennusohjeita.

Monitorin jalustan liittäminen:

1. Avaa laatikon etuluukku saadaksesi jalustan nousun ja jalustan alustan.

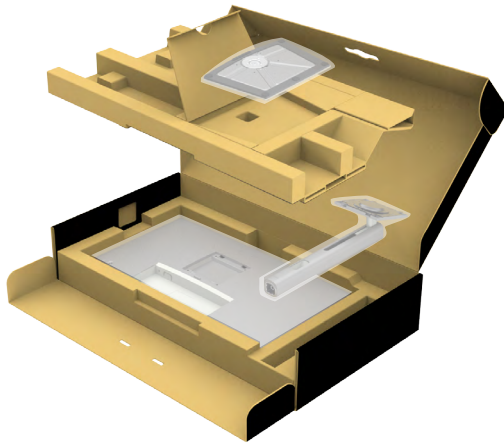

2. Kohdista jalustan nousuputki jalustan alustalle.
3. Avaa jalustan pohjassa oleva ruuvikahva ja kiinnitä jalustayksikkö kääntämällä sitä myötätäivään jalustakokoonpanon varmistamiseksi.



4. Sulje ruuvikahva.

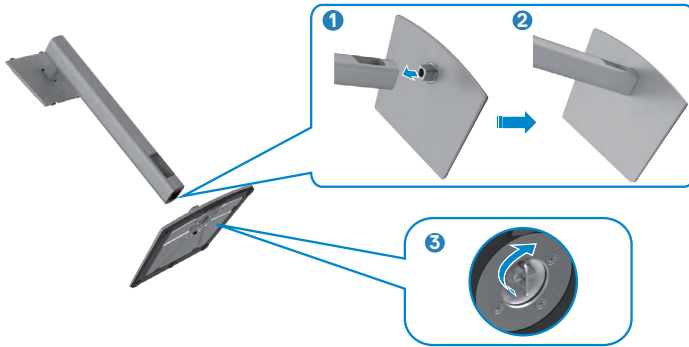

5. Avaa näytön suojakansi päästäksesi VESA-aukkoon näyttöä.

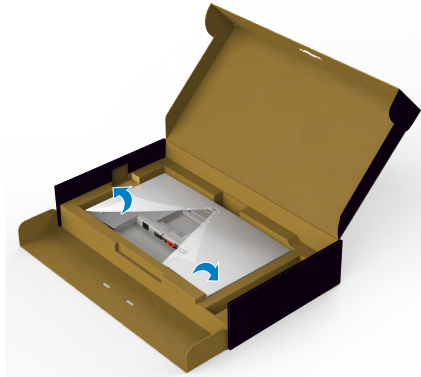

6. Liu'uta jalustan nousukielekkeet näytön takakannen aukkoihin ja napsauta jalustan kokoonpanoa napsauttamalla se paikalleen.

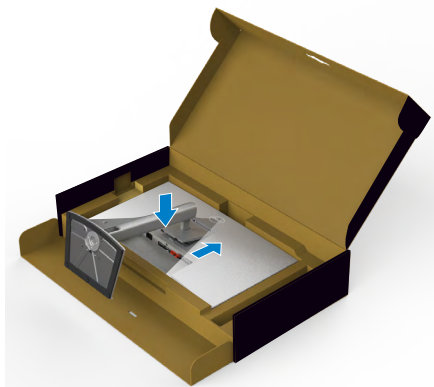

7. Pidä kiinni jalustan nousuputkesta ja nosta näyttöä varovasti ja aseta se sitten tasaiselle alustalle.



HUOMAUTUS: Pidä jalustan nostinta tukevasti, kun nostat näyttöä, jotta vältät vahingossa tapahtuvan vahingon.

8. Nosta suojaava kansi monitorista.

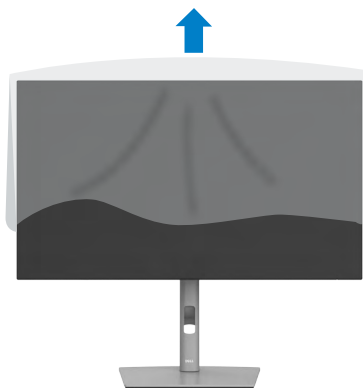

Käyttämällä kallistusta ja pystysuoraa jatketta

HUOMAUTUS: Seuraavat ohjeet koskevat vain näytön mukana toimitettua jalustaa. Jos liität jalustan, jonka ostit mistä tahansa muusta lähteestä, noudata jalustan mukana toimitettuja asennusohjeita.

Kallistusta ja pystysuoraa jatketta

Monitoriin kiinnitetyn jalustan avulla voit kallistaa monitoria mukavampiin katselukulmiin.

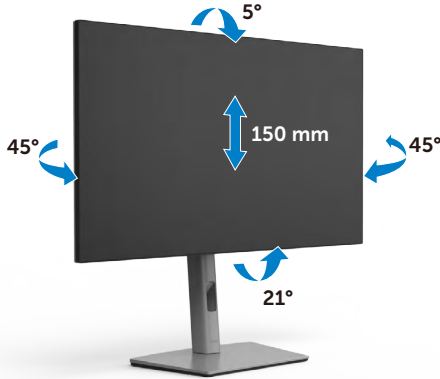

HUOMAUTUS: Jalusta on irrotettava, kun näyttö toimitetaan tehtaalta.

Näytön kääntäminen

Ennen kuin käännät näyttöä, pidennä näyttöä pystysuoraan jalustan nousun yläosaan saakka ja kallista sitten näyttöä taaksepäin enimmäismäärään, jotta et törmää näytön alareunaan.



HUOMAUTUS: Jos haluat vaihtaa Dell-tietokoneen näyttöasetusta vaaka- ja pystysuuntaan, kun käännät näyttöä, lataa ja asenna uusin



grafiikkaohjain. Lataa menemällä osoitteeseen <https://www.dell.com/support/drivers> ja hae sopiva ohjain.

 **HUOMAUTUS:** Kun näyttö on pystytilassa, suorituskyky saattaa heikentyä käytettäessä graafisesti intensiivisiä sovelluksia, kuten 3D-pelaamista.

Tietokoneen näyttöasetusten määrittäminen kääntämisen jälkeen

Kun olet kääntänyt näyttöä, määritä tietokoneen näyttöasetukset noudattamalla alla olevia ohjeita.

 **HUOMAUTUS:** Jos käytät näyttöä muun kuin Dell-tietokoneen kanssa, siirry näyttöohjaimen valmistajan verkkosivustolle tai tietokoneen valmistajan verkkosivustolle saadaksesi tietoja näytön sisällön kiertämisestä..

Konfiguroidaksesi Näytön asetukset:

1. Napsauta hiiren oikealla painikkeella **Desktop (Työpöytää)** ja napsauta **Properties (Ominaisuudet)**.
2. Valitse **Settings (Asetukset)**-välilehti ja napsauta **Advanced (Kehittynyt)**.
3. Jos sinulla on AMD-näyttöohjain, valitse **Rotation (Kääntäminen)**-välilehti ja aseta haluamasi kääntö.
4. Jos sinulla on **nVidia** grafiikkakortti, napsauta **nVidia** välilehteä, vasemman käden sarakkeessa valitse **NVRotate**, ja sitten valitse haluamasi kääntö.
5. Jos sinulla on Intel®-grafiikkakortti, valitse Intel grafiikka-välilehti, napsauta **Graphic Properties (Grafiikkaominaisuudet)**, valitse **Rotation (Kääntäminen)**-välilehti ja sitten aseta haluamasi kääntö.

 **HUOMAUTUS:** Jos et näe kääntövaihtoehtoa tai se ei toimi oikein, siirry kohtaan <https://www.dell.com/support> ja lataa näyttöohjaimen uusin ohjain.



Kaapeleiden järjestäminen



Kun olet liittänyt kaikki tarvittavat kaapelit näyttöön ja tietokoneeseen, (katso [Monitorin liittäminen](#) kaapeleiden kiinnittämistä varten) järjestä kaikki kaapelit yllä olevan kuvan mukaisesti.

Jos kaapelisi ei pääse tietokoneeseesi, voit muodostaa yhteyden suoraan tietokoneeseen reitittämättä näytön jalustan aukon läpi.

Monitorin liittäminen

VAROITUS: Noudata seuraavia ohjeita, ennen kuin aloitat minkä tahansa tässä osiossa esitetyn toimenpiteen [Turvaohjeet](#).

Monitorin liittäminen tietokoneeseen:

1. Sammuta tietokoneesi.
2. Liitä Näyttöportti tai USB-kaapeli, ja USB-C-kaapeli monitorista tietokoneeseen.
3. Käynnistä monitorisi.
4. Valitse oikea tulolähde monitorin OSD-valikosta ja käynnistä sitten tietokone.

HUOMAUTUS: U2722D/U2722DX/U2722DE oletusasetus on **Näyttöportti 1.4. Näyttöportti 1.1 Grafiikka kortti ei ehkä näytä normaalisti. Katso “tuotteen erityiset ongelmat – Ei kuvaa, kun käytät Dp-liitäntää tietokoneeseen”** muuttaaksesi oletusasetusta.



U2722D/U2722DX

HDM-kaapelin liittäminen (U2722DX (Inbox) / U2722D (valinnainen))



DP-kaapelin liittäminen



Monitorin kytkeminen DP: n monivirtaiseen siirtoon (MST)

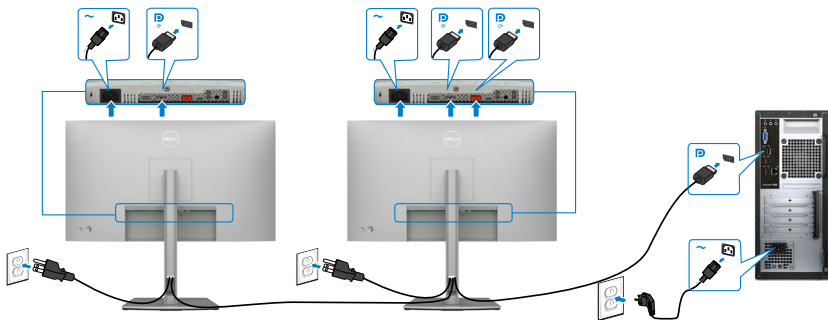

HUOMAUTUS: Tukee DP MST -ominaisuutta. Tämän ominaisuuden käyttämiseksi PC-näytönohjaimesi on oltava sertifioitu vähintään DP1.2 MST-valinnalla.

HUOMAUTUS: Irrota kumitulppa, kun käytät DP-lähtöliitintä.

USB-C-kaapelin liittäminen (A - C)

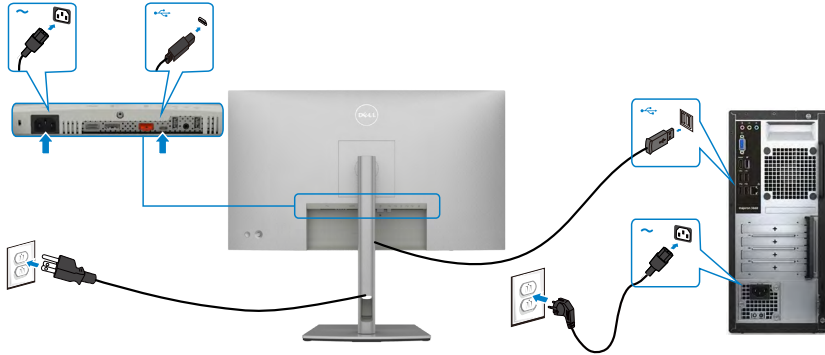

HUOMAUTUS: Vain tätä yhteyttä koskevat tiedot ovat käytettävissä eikä videota. Tarvitaan toinen videoyhteys näyttöä varten.

USB-C-kaapelin liittäminen (C - C) (valinnainen)



HUOMAUTUS: Vain tätä yhteyttä koskevat tiedot ovat käytettävissä eikä videota. Tarvitaan toinen videoyhteys näyttöä varten.



U2722DE

HDMI-kaapelin liittäminen (valinnainen)



DP-kaapelin liittäminen



Monitorin kytkeminen DP: n monivirtaiseen siirtoon (MST)

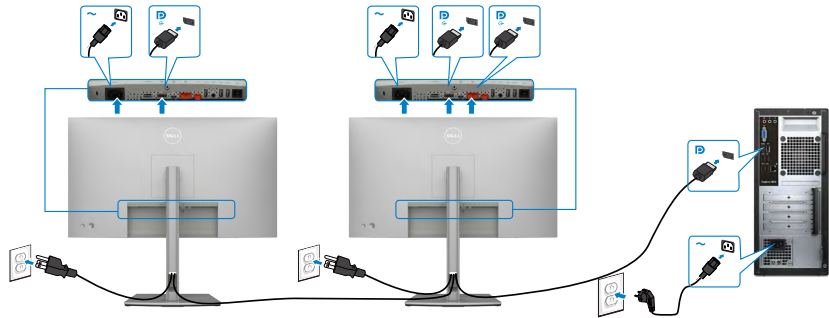

HUOMAUTUS: Tukee DP MST -ominaisuutta. Tämän ominaisuuden käyttämiseksi PC-näytönohjaimesi on oltava sertifioitu vähintään DP1.2 MST-valinnalla.

HUOMAUTUS: Irrota kumitulppa, kun käytät DP-lähtöliitintä.

USB-C-kaapelin liittäminen (A - C)

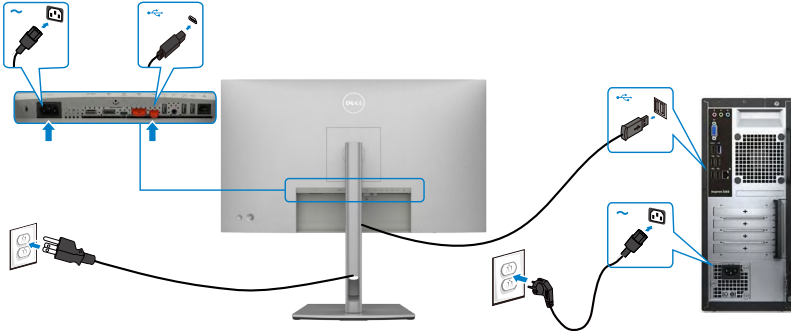

HUOMAUTUS: Vain tätä yhteyttä koskevat tiedot ovat käytettävissä eikä videota. Tarvitaan toinen videoyhteys näyttöä varten.

USB-C-kaapelin liittäminen (C - C)

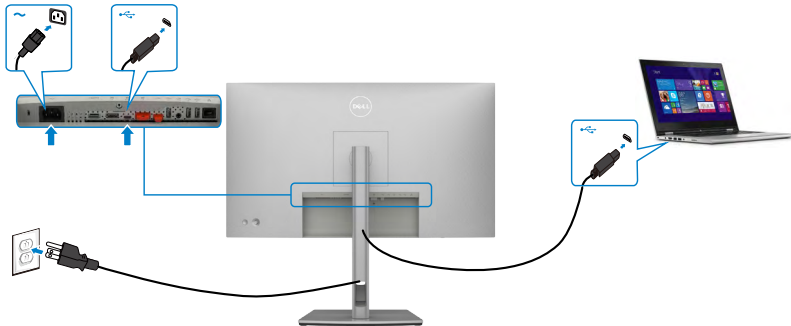

Monitorin USB-C-portti:

- Voidaan käyttää vaihtoehtoisesti USB-C:nä tai näyttöporttina 1.4.
- Tukee USB-virransyöttöä (PD), jopa 90 W:n profiileilla.

HUOMAUTUS: Riippumatta kannettavan tietokoneen virrankulutuksesta/ todellisesta virrankulutuksesta tai akun jäljellä olevasta virrankulutusajasta, Dell U2722DE -näyttö on suunniteltu toimittamaan kannettavaan tietokoneeseen jopa 90 W:n virransyöttö.



Nimellisteho (kannettavissa tietokoneissa, joissa on USB-C ja virransyöttö)	Suurin varauksen teho
45 W	45 W
65 W	65 W
90 W	90 W
130 W	Ei tuettu

Monitorin kytkeminen USB:n monivirtaiseen siirron (MST) toimintoon

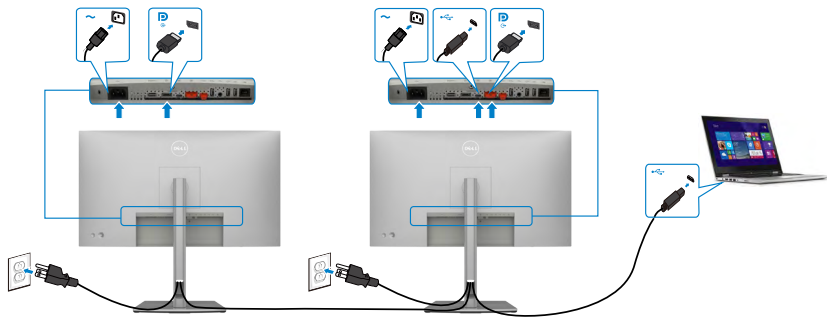

HUOMAUTUS: MST:n kautta tuetun U2722DE:n enimmäismäärä riippuu USB-C-lähteen kaistanleveydestä. Katso **“tuotteen erityiset ongelmat – Ei kuvaa, kun käytät USB-C MST”**.

HUOMAUTUS: Irrota kumitulppa, kun käytät DP-lähtöliitintä.

Näytön liittäminen RJ45-kaapelille (valinnainen)

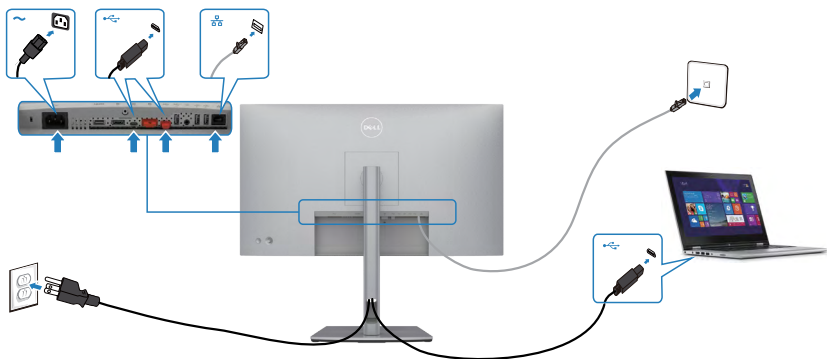

Dell-virtapainikkeen synkronointi (DPBS) (Vain U2722DE)

- U2722DE-monitori on suunniteltu Dell-virtapainikkeen synkronointi (DPBS) -ominaisuudella, jonka avulla voit hallita tietokoneen järjestelmän virtatilaa näytön virtapainikkeella. Tämä ominaisuus on yhteensopiva Dell OptiPlex 7090/3090 Ultra -alustan kanssa, ja sitä tuetaan vain USB-C-liitännän kautta.

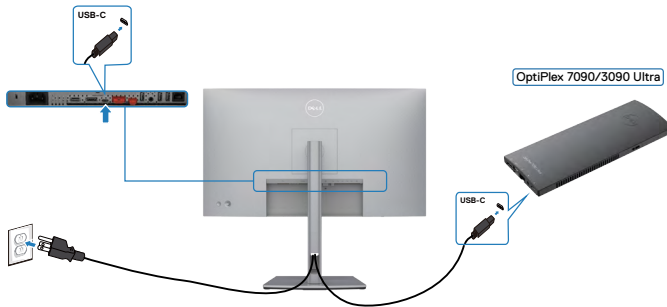

- Varmista, että DPBS-toiminto toimii ensimmäistä kertaa, tekemällä ensin seuraavat vaiheet Dell OptiPlex 7090/3090 Ultra -alustalle **Ohjauspaneelissa**.

HUOMAUTUS: DPBS tukee vain porttia  kuvakkeen kanssa.

Mene **Control Panel (Ohjauspaneeliin)**.

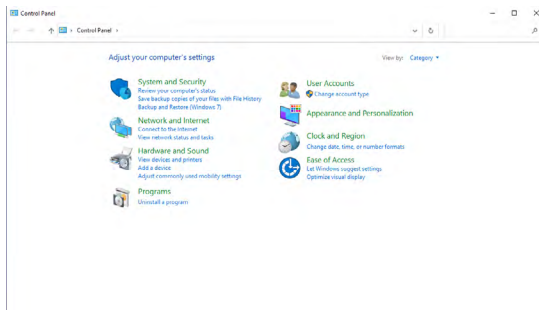

Valitse **Hardware and Sound (Laitteisto ja Ääni)**, jota seuraa **Power Options (Virta-valinnat)**.

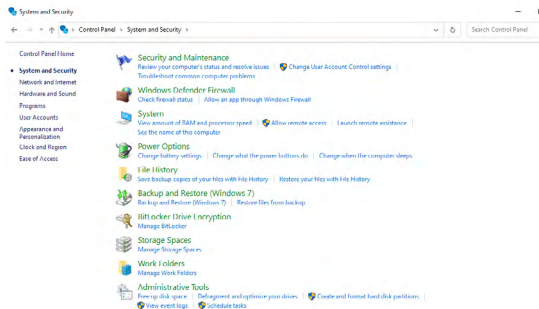

Mene **System Settings (Järjestelmäasetuksiin).**

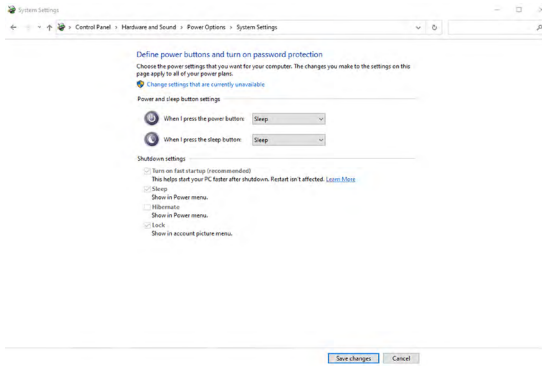

Pudotusvalikossa **When I press the power button (Kun painan virtapainiketta)**, valinnassa on muutama vaihtoehto, nimittäin **Do nothing (Älä tee mitään)/Sleep (Nuku)/Hibernate (Lepotila)/Shut down (Sammuta)**, ja voit valita **Sleep (Nuku)/Hibernate (Lepotila)/Shut down (Sammuta)**.

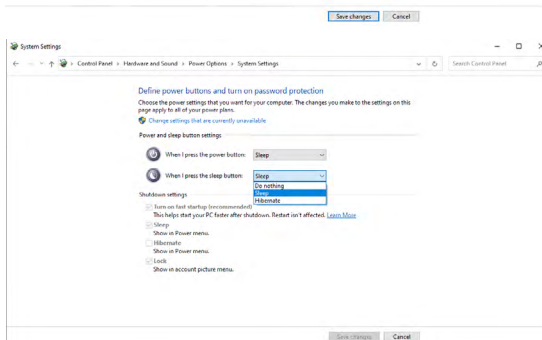
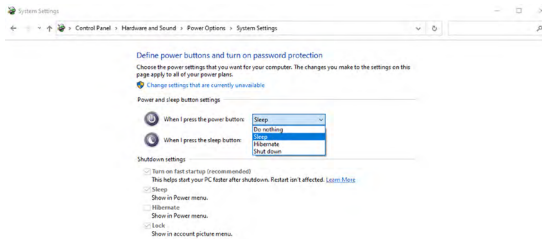

HUOMAUTUS: Älä valitse **Älä tee mitään**, muutoin näytön virtapainike ei voi synkronoitua tietokoneen järjestelmän virtatilan kanssa.



Monitorin liittäminen DPBS:ään ensimmäistä kertaa

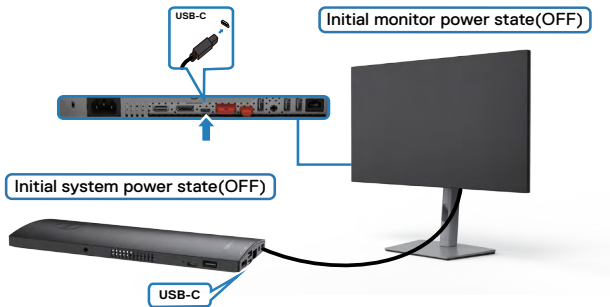

Noudata seuraavia vaiheita ensimmäistä kertaa määrittäessäsi DPBS-toimintoa:

1. Varmista, että sekä tietokone että näyttö ovat POIS päältä.
2. Liitä USB-C-kaapeli tietokoneesta monitoriin.
3. Paina monitorin virtapainiketta käynnistääksesi monitorin.
4. Sekä näyttö että tietokone käynnistyvät hetkeksi. Odota hetki (noin 6 sekuntia) ja sekä tietokone että näyttö sammuvat.
5. Paina joko näytön virtapainiketta tai tietokoneen virtapainiketta, sekä tietokone että monitori käynnistyvät. PC-järjestelmän virtatila on synkronoitu monitorin virtapainikkeen kanssa.

HUOMAUTUS: Kun sekä monitori että tietokone ovat sammutustilassa ensimmäistä kertaa, on suositeltavaa, että kytket monitorin ensin päälle ja kytket sitten USB-C-kaapelin tietokoneesta monitoriin.

HUOMAUTUS: Voit käyttää OptiPlex 7090/3090 Ultra -alustaa sen DC-sovittimen liittimellä. Vaihtoehtoisesti voit käynnistää OptiPlex 7090/3090 Ultra -alustan monitorin USB-C-kaapelilla virransyötön (PD) kautta; aseta USB-C-latausasetukseksi Päälle Pois-tilassa.



DPBS-toiminnon käyttäminen

Kun painat monitorin virtapainiketta tai tietokoneen virtapainiketta, monitorin / tietokoneen tila on seuraava:

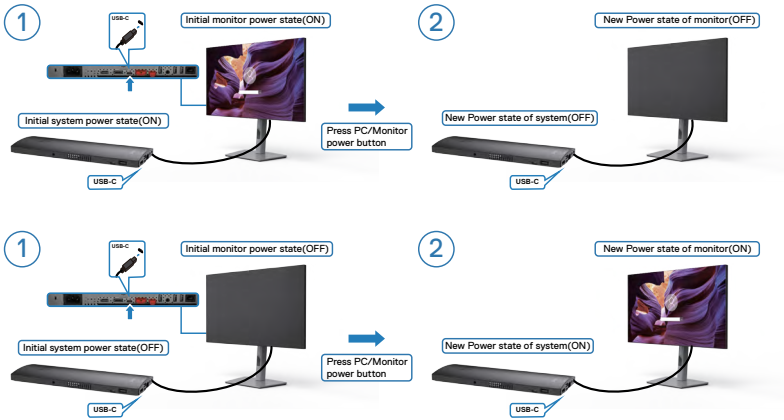

Kun monitorin ja tietokoneen virtatila ovat molemmat PÄÄLLÄ, kun sinä **painat ja pidät 4 sekuntia monitorin virtapainiketta**, näytön kehote kysyy, haluatko sammuttaa tietokoneen.

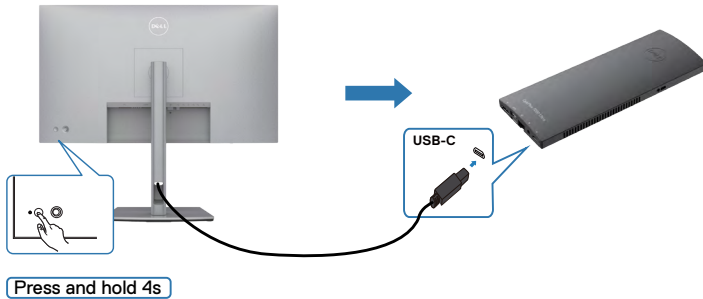

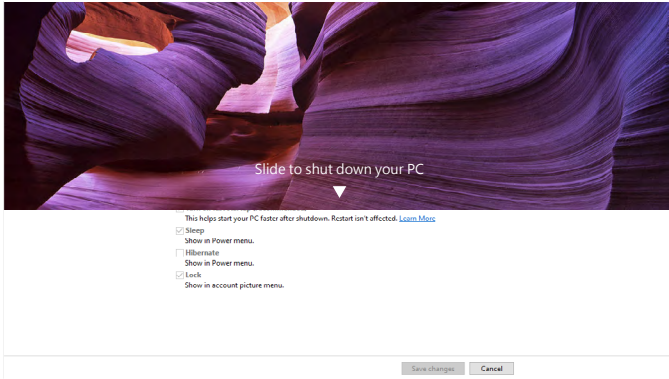

Kun monitorin ja tietokoneen virtatila ovat molemmat **PÄÄLLÄ**, kun sinä **painat ja pidät 10 sekuntia monitorin virtapainiketta**, tietokone sammutetaan.

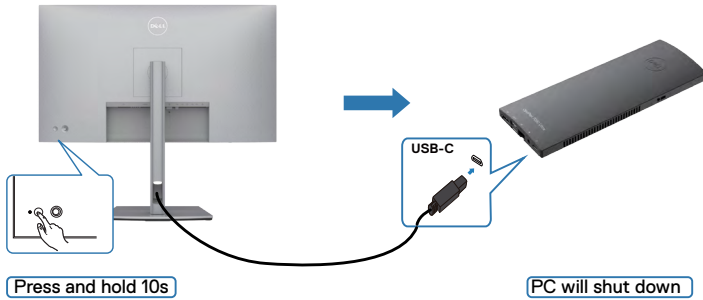

Monitorin kytkeminen USB-C:n monivirtaiseen siirron (MST) toimintoon

Tietokone on kytketty kahteen näyttöön alun perin pois päältä -tilassa, ja PC-järjestelmän virtatila on synkronoitu Monitorin 1 virtapainikkeen kanssa. Kun painat Monitori 1 tai PC-virtapainiketta, sekä Monitori 1 että PC käynnistyvät. Sillä välin Monitori 2 pysyy POIS PÄÄLTÄ. Sinun tarvitsee painaa virta Päälle manuaalisesti Monitorin 2 virtapainikkeella.

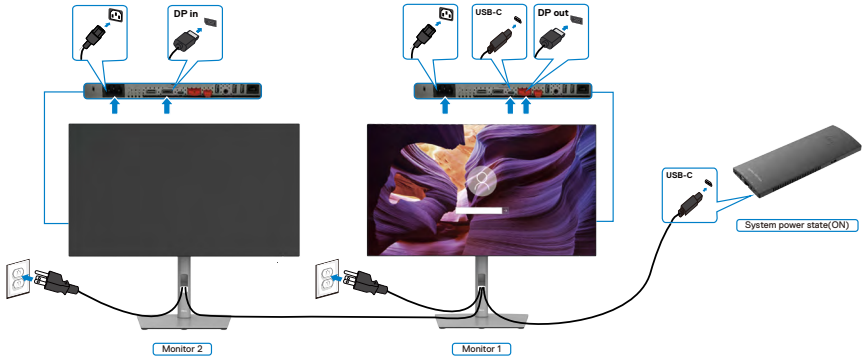

Samanaikaisesti tietokone on kytketty kahteen monitoriin alun perin PÄÄLLÄ-tilassa, ja PC-järjestelmän virtatila on synkronoitu Monitorin 1 virtapainikkeen kanssa. Kun painat Monitori 1 tai PC-virtapainiketta, sekä Monitori 1 että PC käynnistyvät. Sillä välin Monitori 2 pysyy Valmiustilassa. Sinun tarvitsee painaa manuaalisesti virtapainiketta Monitorilla 2 sammuttaaksesi sen.

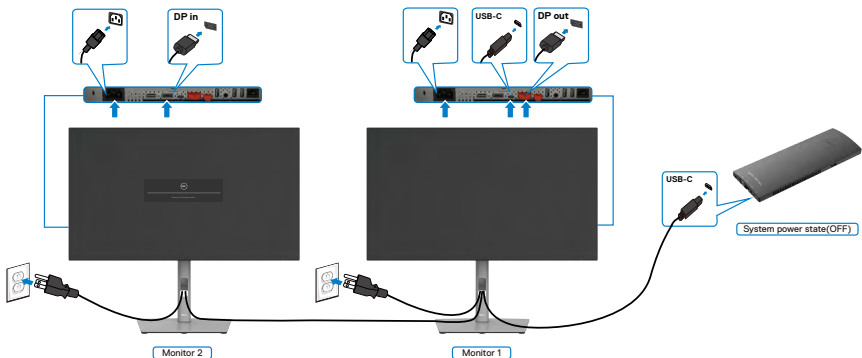

Monitorin liittäminen USB-C:hen

Dell OptiPlex 7090 Ultra -alustalla on kaksi USB-C-porttia, joten sekä Monitorin 1 että Monitorin 2 virtatila voidaan synkronoida tietokoneen kanssa.

Kun tietokone ja kaksi monitoria ovat alun perin PÄÄLLÄ-tilassa, painamalla virtapainiketta Monitorilla 1 tai Monitorilla 2 tietokone, Monitori 1 ja 2 sammutetaan.

HUOMAUTUS: DPBS tukee vain porttia  kuvakkeen kanssa.

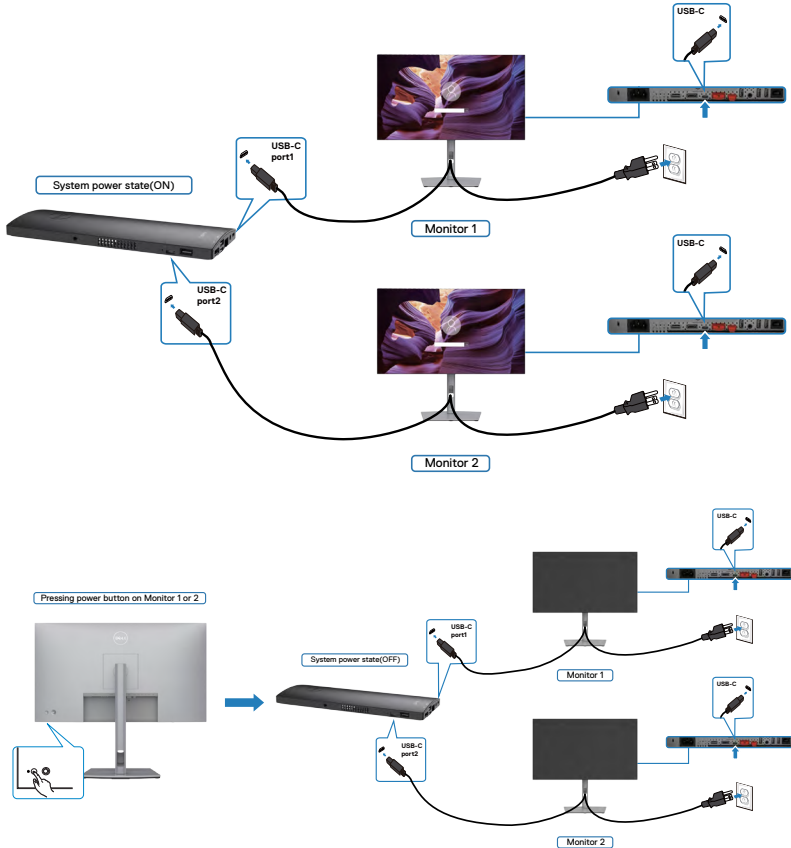

Varmista, että asetat **USB-C lataamisen** Päälle Pois-tilassa Kun tietokone ja kaksi monitoria ovat alun perin PÄÄLLÄ-tilassa, painamalla virtapainiketta Monitorilla 1 tai Monitorilla 2 tietokone, Monitori 1 ja 2 käynnistetään.

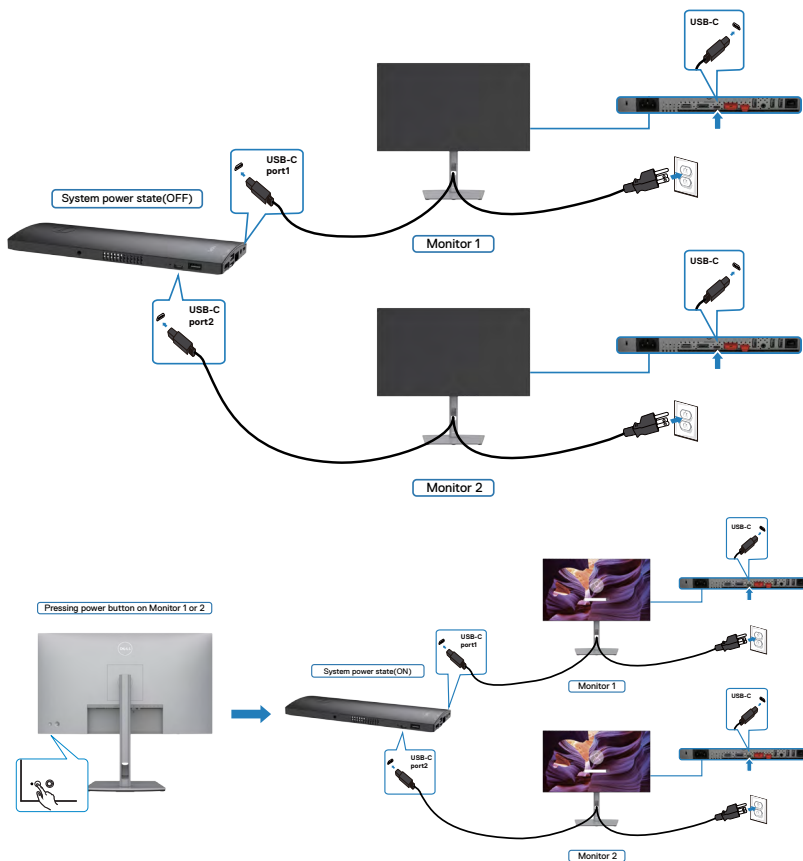

Monitorin varmistaminen käyttämällä Kensington-lukkoa (valinnainen)

Turvalukon paikka sijaitsee monitorin alaosassa. (Katso [Turvalukon reikä](#))

Lisätietoja Kensington-lukon (ostettava erikseen) käytöstä on lukon mukana toimitetuissa ohjeissa.

Kiinnitä monitorisi pöytään Kensington-turvalukolla.

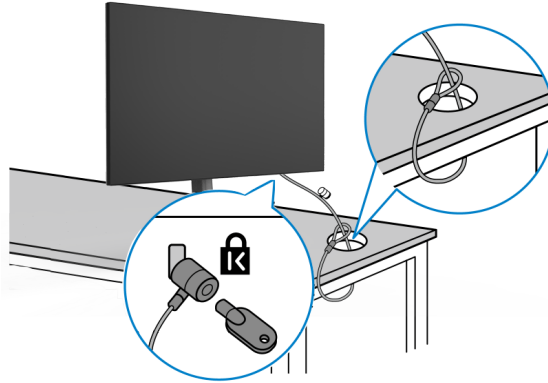

HUOMAUTUS: Kuva on tarkoitettu vain havainnollistamiseen. Lukon ulkonäkö voi vaihdella.



Monitorin jalustan irrottaminen

VAROVAISUUTTA: Varmista, että monitori on asetettu pehmeälle, puhtaalle pinnalle, jotta LCD-näyttö ei naarmuuntuisi jalustaa irrotettaessa.

HUOMAUTUS: Seuraavat ohjeet koskevat vain näytön mukana toimitettua jalustaa. Jos liität jalustan, jonka ostit mistä tahansa muusta lähteestä, noudata jalustan mukana toimitettuja asennusohjeita.

Irrota Jalusta:

1. Laita monitori pehmeälle kankaalle tai tyynylle.
2. Pidä jalustan vapautuspainiketta painettuna.
3. Nosta suojakansi ylös monitorista.

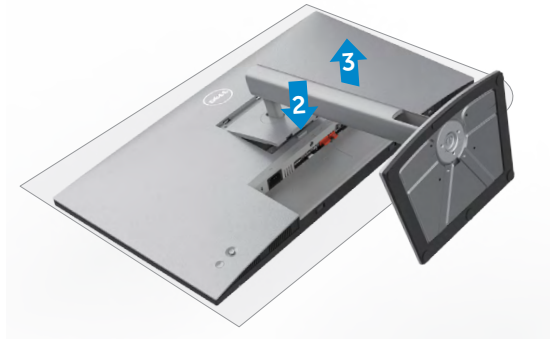

Seinäasennus (valinnainen)



HUOMAUTUS: Käytä M4 x 10 ruuveja kiinnittääksesi monitorin seinäasennussarjaa.

Katso VESA-yhteensopivan seinäasennussarjan mukana tulevat ohjeet.

1. Laita monitori pehmeälle kankaalle tai tyynylle vakaalla tasaisella pöydällä.
2. Irrota jalusta.
3. Irrota Phillips-ristipääruuvimeisselillä neljä ruuvia, joilla muovikansi kiinnittyy.
4. Kiinnitä seinäasennussarjan kiinnike monitoriin.
5. Asenna monitori seinälle seinäasennussarjan mukana toimitettujen ohjeiden mukaisesti.

HUOMAUTUS: Käytä vain UL-, CSA- tai GS-luetteloitujen seinäkiinnikkeiden kanssa, joiden minimipaino/kantavuus on vähäinen 17,52 kg (38,6 lb) (U2722D/U2722DX) / 19,12 kg (42,15 lb) (U2722DE).



Monitorin käyttäminen

Monitorin käynnistäminen

Paina  painiketta käynnistääksesi monitorin.



Ohjaussauvan käyttö





OSD-säätöjen muokkaaminen ohjaimen takaosassa olevalla ohjaussauvalla

Tee seuraavaa:

1. Avaa OSD-valikkokäynnistin painamalla ohjainta.
2. Siirrä Ohjaussauvaa ylös/alas/vasemmalle/oikealle vaihtaaksesi OSD-valikon vaihtoehtojen välillä.



Ohjaussauvan toiminnot

Toiminto	Kuvaus
	Avaa OSD-valikkokäynnistin painamalla ohjaussauvaa.
	Oikealle ja vasemmalle navigointiin.
	Ylös ja alas navigointiin.

Käyttämällä valikkokäynnintä

Avaa OSD-valikkokäynnistin painamalla ohjaussauvaa.

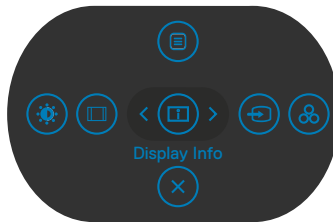







Valikkokäynnistin

- Vaihda ohjaussauva **Ylös** avataksesi **Päävalikon**.
- Vaihda ohjaussauva **Vasemmalle** tai **Oikealle** valitaksesi halutut **Pikanäppäimet**.
- Vaihda ohjaussauva **Alas Lopettaaksesi**.



Valikkokäynnistimen yksityiskohdat

Seuraava taulukko kuvaa Valikkokäynnistimen kuvakkeet:





Valikkokäynnistimen kuvake	Kuvaus
 Main Menu (Päävalikko)	Avaa Kuvaruutunäyttö (OSD). Katso Päävalikon käyttäminen .
 Display Info (Näytön tiedot) (Shortcut key 1) (Pikanäppäin 1)	Näyttää monitorin nykyisen tilan.
 Input Source (Tulolähde) (Shortcut key 2) (Pikanäppäin 2)	Asettaa Tulolähteen .
 Preset Modes (Esiasetetut tilat) (Shortcut key 3) (Pikanäppäin 3)	Antaa sinun valita Preset color modes (Esiasetetttujen väritilojen) luettelosta.
 Brightness (Kirkkaus)/ Contrast (Kontrasti) (Shortcut key 4) (Pikanäppäin 4)	Päästäksesi suoraan Brightness (Kirkkaus)/ Contrast (Kontrasti) -liukusäätimeiin.
 Aspect Ratio (Kuvasuhte) (Shortcut key 5) (Pikanäppäin 5)	Säätää ruudun aspect ratio (kuvasuhteen).
 Exit (Poistuminen)	Poistuu OSD-päävalikosta.

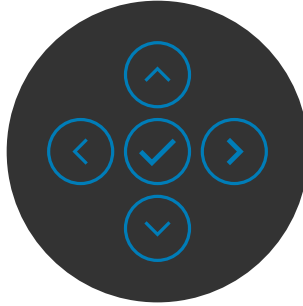

Etupaneelin painike



Käytä painikkeita monitorin edessä säätääksesi kuvan asetuksia.



Etupaneeli	Kuvaus
1  Up (Ylös)  Down (Alas)	Käytä Ylös (lisää) ja Alas (vähennä) -painikkeita säätämään kohtia OSD-valikossa.
2  Previous (Edellinen)	Käytä Edellinen -painiketta palataksesi edelliseen valikkoon.
3  Next (Seuraava)	Käytä Seuraava -painiketta valintasi vahvistamiseen.
4  Tick (Rasti)	Käytä Rasti -painiketta valintasi vahvistamiseen.

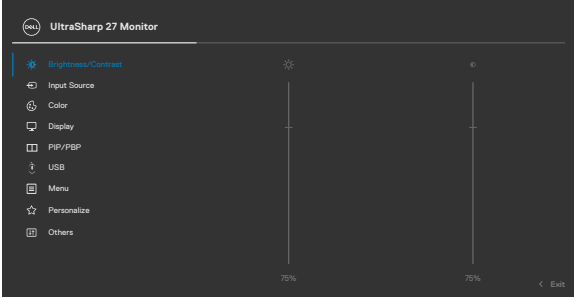

Päävalikon käyttäminen

Kuvake	Valikko ja alavalikot	Kuvaus
	Brightness (Kirkkaus)/ Contrast (Kontrasti)	Aktivoi Brightness (Kirkkaus)/Contrast (Kontrasti) -säätö. 
		
	Brightness (Kirkkaus)	Säätää taustavalon luminanssin (Alue: 0- 100). Lisää kirkkautta siirtämällä ohjaussauvaa Up (Ylös) . Laske kirkkautta siirtämällä ohjaussauvaa Down (Alas) .
	Contrast (Kontrasti)	Säädä Brightness (Kirkkaus) ensin, ja sitten säädä Contrast (Kontrasti) vain, jos lisäsäätö on tarpeen. Siirrä ohjaussauvaa Up (Ylös) lisätäksesi contrast (kontrastia) ja siirrä ohjaussauvaa Down (Alas) laskeaksesi kontrastia (Alue 0- 100). Contrast (Kontrasti) -toiminto säätää eron astetta pimeyden ja vaaleuden välillä monitorin näytöllä.





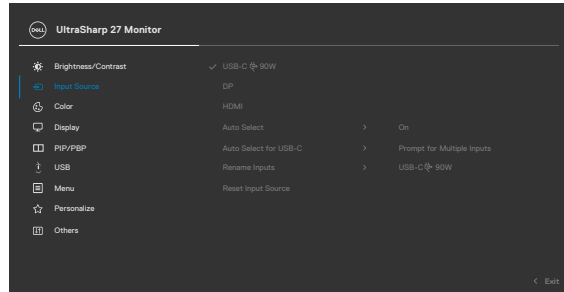

Input Source (Tulolähde)

Valitsee eri videotulojen välillä, jotka on liitetty monitoriisi



USB-C 90W (Vain U2722DE)

Valitse **USB-C  90W** -tulo, kun käytät **USB-C ** -liitintä. Vahvista valinta painamalla ohjaussauvaa.

DP

Valitse **DP**-tulo, kun käytät **DP (DisplayPort) (DP-(Näyttöportti))**-liitintä. Vahvista valinta painamalla ohjaussauvaa.

HDMI

Valitse **HDMI**-tulo, kun käytät **HDMI**-liitintä. Vahvista valinta painamalla ohjaussauvaa.

Auto Select (Automaattinen Valinta)

Antaa sinun hakea saatavissa olevia tulolähteitä. Paina valitaksesi tämän toiminnon.

Auto Select for USB-C (Automaattinen valinta USB-C) (Vain U2722DE)

Paina valitaksesi tämän toiminnon:

- **Prompt for Multiple Inputs (Kehote useisiin tuloihin):** näytä aina Vaihda USB-C-videotuloviesti, jotta käyttäjä voi valita vaihtaako vai ei.
- **Yes (Kyllä):** Näyttö vaihtaa aina USB-C-videon kyselemättä, kun USB-C on kytketty.
- **No (Ei):** Monitori EI siirry automaattisesti USB-C-videon toisesta käytettävissä olevasta tulosta.

Rename Inputs (Nimeä Tulot uudelleen)

Antaa sinun **Rename Inputs (Nimetä Tulot uudelleen)**.

Reset Input Source (Palauta Tulolähde)

Palauttaa kaikki monitorin **Input Source (Tulolähde)**-valikon -asetukset tehdasoletuksiin. Paina valitaksesi tämän toiminnon.





Color (Väri)

Säätää väriasetustilan.

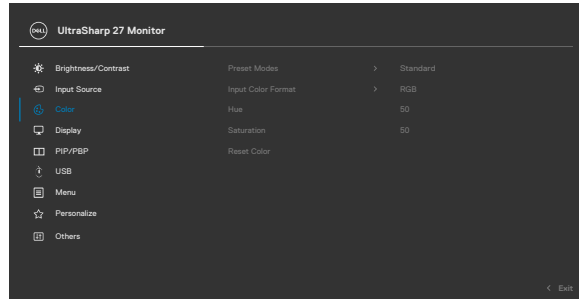

Preset Modes (Esiasetetut tilat)

Kun valitset Esiasetetut tilat, voit valita **Standard (Vakio)**, **Movie (Elokuva)**, **Game (Peli)**, **Color Temp. (Väriämpötila)**, **Color space (Väriavaruus)** tai **Custom Color (Mukautusväri)** luettelosta.

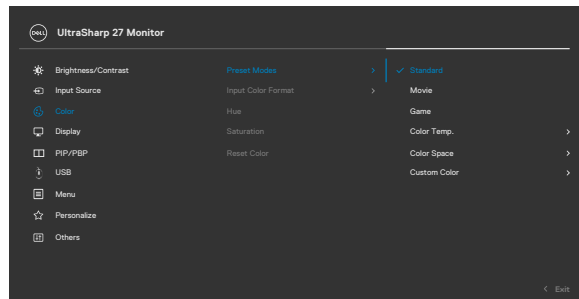

- **Standard (Vakio):** Oletusväriasetus, Tämä näyttö käyttää matalaa sinistä valopaneelia, ja TUV on sertifioinut sen vähentämään sinistä valoa ja luomaan rentouttavamman ja vähemmän stimuloivan kuvan lukiessasi sisältöä näytöllä.
- **Movie (Elokuva):** Ihanteellinen elokuville.
- **Game (Peli):** Ihanteellinen useimpiin pelaisovelloksiin.



- **Color Temp. (Väriämpötila):** Näyttö näyttää lämpimämmältä punaisella / keltaisella sävyllä, jonka liukusäädin on asetettu 5 000 K:lle, tai viileämmällä sinisellä sävyllä, jonka liukusäädin on asetettu 10 000 K:lle.
- **Color Space (Väriavaruus):** Antaa käyttäjien valita väriavaruuden: **sRGB, Rec. 709, DCI-P3**.
- **Custom Color (Mukautusväri):** Antaa sinun säätää väriasetuksia manuaalisesti. Paina ohjaussauvaa vasemmalle ja oikealle-painikkeita säätääksesi Punaista, Vihreää, ja Sinistä -arvoja ja luodaksesi oman esiasetetun väritilan.

Input Color Format (Tulon Väriin muoto)

Antaa sinun asettaa videotulon tilan arvoon

- **RGB:** Valitse tämä vaihtoehto, jos monitori on kytketty tietokoneeseen tai DVD-soittimeen, joka tukee RGB-lähtöä.
- **YCbCr:** Valitse tämä vaihtoehto, jos media-soitin tukee vain YCbCr-lähtöä.

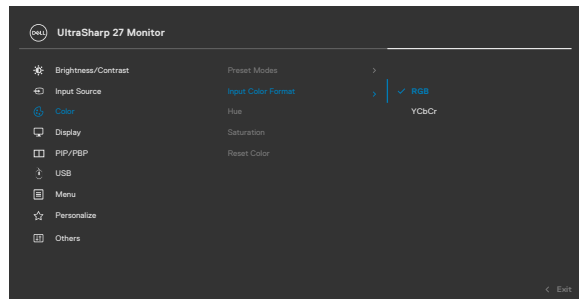

Hue (Värisävy)

Käytä Ohjaussauvaa **Up (Ylös)** tai **Down (Alas)** säätääksesi **Hue (Värisävyn)** arvosta 0 arvoon 100.

HUOMAUTUS: Hue (värisävyn) säätö on käytettävissä vain **Movie (Elokuva)** ja **Game (Peli)** -tilalle.



Kuvake	Valikko ja alavalikot	Kuvaus
	Saturation (Kylläisyys)	Käytä Ohjaussauvaa Up (Ylös) tai Down (Alas) säätääksesi Saturation (Kylläisyys) arvosta 0 arvoon 100. HUOMAUTUS: Saturation (Kylläisyys) (värisävyn) säätö on käytettävissä vain Movie (Elokuva) ja Game (Peli) -tilalle.
	Reset Color (Palauta Väri)	Palauttaa monitorin väri-asetukset tehdasoletuksiin. Paina  valitaksesi tämän toiminnon.



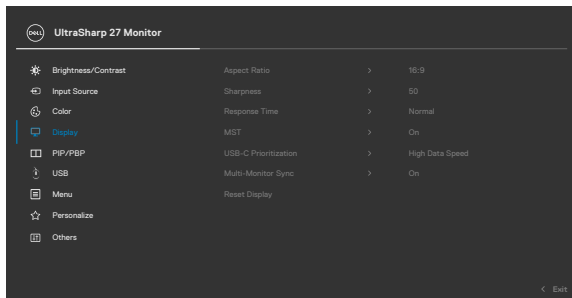

Display (Näyttö)

Käytä **Display (Näyttö)**-valikkoa kuvan säätämiseen.



Aspect Ratio (Kuvasuhte)	Säädä Aspect Ratio (Kuvasuhte) Wide (Laajuuteen) 16:9, Auto Resize (Automaattinen Koon muutos), 4:3 tai 1:1.
Sharpness (Terävyys)	Tekee kuvan näytön terävämmäksi tai pehmeämmäksi. Siirrä ohjaussauvaa ylös ja alas säätääksesi Sharpness (Terävyyttä) arvosta '0' arvoon '100'.
Response Time (Vasteaika)	Antaa sinun asettaa Response Time (Vasteajan) tilaan Normal (Normaali) tai Fast (Nopea) .

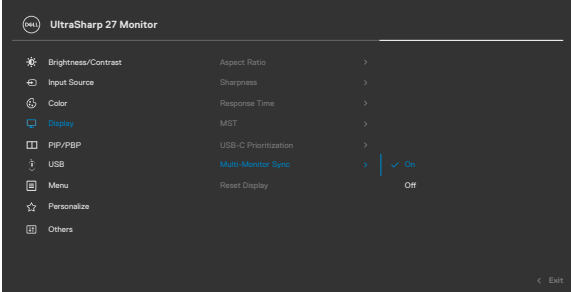

Kuvake	Valikko ja alavalikot	Kuvaus
	MST	<p>DP Monivirtainen kuljetus, asetettu arvoon ON (PÄÄLLÄ) mahdollistaa MST (DP out) asettamisen tilaan OFF (POIS) poistaa käytöstä MST-toiminnon.</p> <p>HUOMAUTUS: Kun DP / USB-C-upstream-kaapeli ja DP-downstream-kaapeli on kytketty, monitori asettaa MST = PÄÄLLE automaattisesti, tämä toiminto suoritetaan vain kerran tehdasasetusten palautuksen tai näytön palautuksen jälkeen. Katso ”Monitorin kytkeminen DP:n monivirtaiseen siirtoon (MST).”</p>
	USB-C Prioritization (USB-C Priorisointi) (Vain U2722DE)	<p>Antaa sinun määrittää prioriteetin tietojen siirtämiseksi korkealla resoluutiolla (korkea resoluutio) tai suurella nopeudella (suuri datanopeus), kun käytät USB-C-porttia/DisplayPort-porttia.</p>
	Multi-Monitor Sync (Usean Monitorin synkronointi)	<p>Multi-Monitor Sync sallii useiden näyttöjen, jotka on ketjutettu DisplayPortin kautta, synkronoida ennalta määritetyn ryhmän OSD-asetukset taustalla.</p> <p>OSD-valinta, ”Multi-Monitor Sync (Usean Monitorin synkronointi)” luodaan Näyttö-valikossa antamaan käyttäjän ottaa synkronoinnin käyttöön/poistamaan synkronoinnin käytöstä.</p>
 <p>The screenshot shows the 'UltraSharp 27 Monitor' OSD menu. The 'Multi-Monitor Sync' option is highlighted in blue and is currently set to 'Off'. Other options include Brightness/Contrast, Input Source, Color, Display, PIP/PBP, USB, Menu, Personalize, and Others.</p>		
		
Reset Display (Näytön palautus)	<p>Palauttaa kaikki monitorin Display (Näyttö)-valikon asetukset tehdasoletuksiin.</p> <p>Paina <input checked="" type="checkbox"/> valitaksesi tämän toiminnon.</p>	





PIP/PBP

Tämä toiminto tuo esiin ikkunan, joka näyttää kuvan toisesta tulolähteestä.

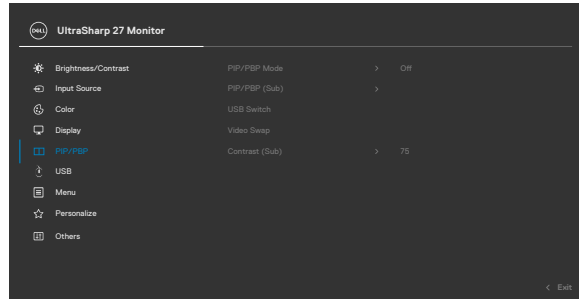

Pääikkuna	Alaikkuna	
	USB-C	DP
USB-C	✓	✓
DP	✓	✓

HUOMAUTUS: PBP-alla olevat kuvat näkyvät ruudun keskellä, ei koko ruudun kokoisena.



Kuvake Valikko ja alavalikot

Kuvaus

PIP/PBP Mode (PIP/PBP -tila)

Säätää PIP- tai PBP (kuva kuvalta) -tilaa. Voit poistaa tämän ominaisuuden käytöstä valitsemalla Pois.

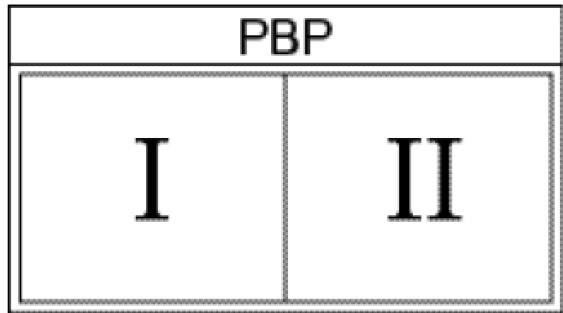
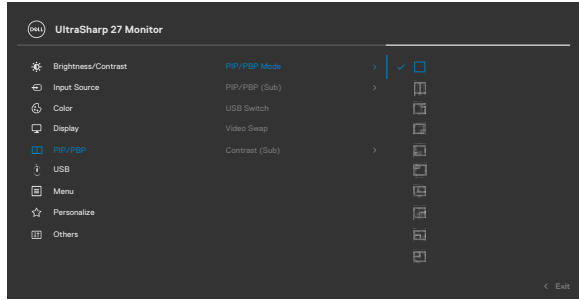

Kuvake Valikko ja alavalikot

Kuvaus

PIP/PBP (Sub) (PIP/PBP (Ala))

Valitse eri videosignaalien välillä, jotka voidaan liittää näyttöön PBP-alaikkunaa varten. Paina  painiketta valitaksesi PBP-alaikkunan lähdesignaalin.

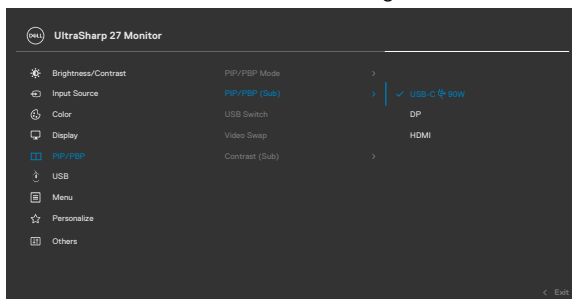

USB Switch (USB-kytkin) (Vain U2722DE)

Valitse, jos haluat vaihtaa USB-lähtölähteiden välillä PBP-tilassa. Siirrä ohjaussauvaa vaihtaaksesi USB-lähtölähteiden välillä PBP-tilassa.

Video Swap (Video-vaihto)

Valitse tämä vaihtaaksesi videoita pääikkunan ja alaikkunan välillä PBP-tilassa. Vaihda pääikkuna ja alaikkuna siirtämällä ohjaussauvaa.

Contrast (Sub) (Kontrasti (Ala))

Säädi **Contrast (Kontrasti)**-taso kuvassa PBP-tilassa. Siirrä ohjaussauvaa lisätäksesi tai vähentääksesi kontrastia.



Kuvake Valikko ja alavalikot



USB (Vain U2722DE)

Kuvaus

Voit asettaa USB-lähtöportin DP-tulosignaaleille, joten nykyiset tulosignaalit voivat käyttää näytön USB-downstream porttia (esimerkiksi näppäimistö ja hiiri), kun liität tietokoneen jompaankumpaan upstream-porteista. Kun käytät vain yhtä upstream-porttia, yhdistetty upstream-portti on aktiivinen.

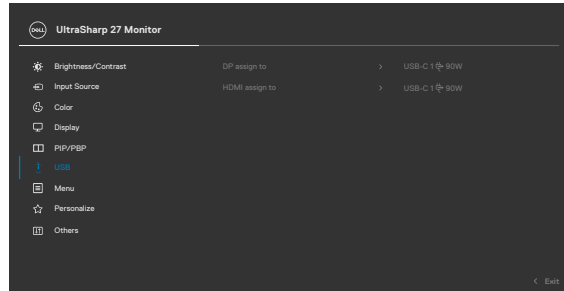

HUOMAUTUS: Tietojen vahingoittumisen tai häviämisen estämiseksi, ennen kuin vaihdat USB upstream -porteja, varmista, että tietokoneen USB upstream -porttiin kytketty tietokone ei käytä USB-muistilaitteita.



Menu (Valikko)

Valitse tämä vaihtoehto säätääksesi OSD:n asetuksia, kuten OSD:n kieliä, kuinka kauan valikko pysyy näytöllä, ja niin edelleen.

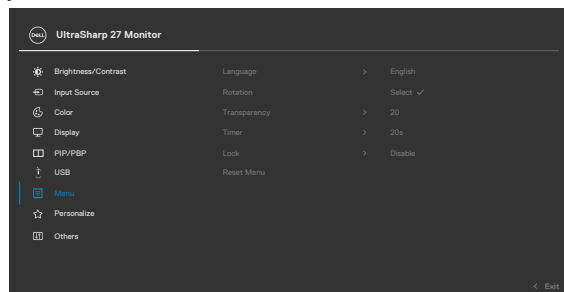

Kuvake	Valikko ja alavalikot	Kuvaus
	Language (Kieli)	Aseta OSD-näyttö yhteen kahdeksasta kielestä (englanti, espanja, ranska, saksa, Brasilian portugali, venäjä, yksinkertaistettu kiina, tai japani).
	Rotation (Kääntäminen)	Kääntää OSD:tä 0/90/270 -asteella. Voit kääntää joka kerta painamalla ohjaussauvaa.
	Transparency (Läpinäkyvyys)	Valitse tämä vaihtoehto muuttaaksesi valikon transparency (läpinäkyvyyttä) siirtämällä ohjaussauvaa ylös tai alas (Alue. 0- 100).
	Timer (Ajastin)	OSD Hold Time (OSD-pitoaika): Asettaa ajan, kuinka kauan OSD pysyy aktiivisena sen jälkeen, kun painat painiketta. Siirrä ohjaussauvaa säätääksesi liukuria 1-sekunnin lisäyksin, arvosta 5 arvoon 60 sekuntia.
	Lock (Lukko)	Monitorin ohjauspainikkeet lukittuina voit estää ihmisiä pääsemästä ohjaimiin. Se estää myös tahattoman aktivoinnin useissa rinnakkain olevissa näytöissä.

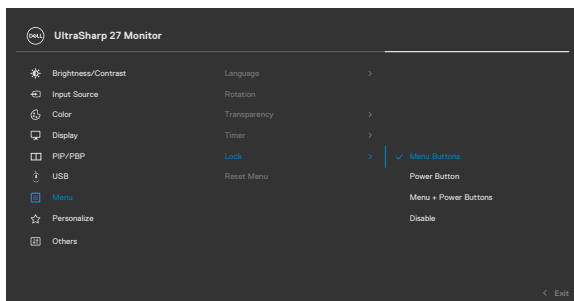

- **Menu Buttons (Valikon painikkeet):** OSD:n kautta lukittava Menu (Valikko)-painikkeet.
- **Power Button (Virtapainike):** OSD:n kautta lukittava Virtapainike.
- **Menu + Power Buttons (Valikko + Virtapainikkeet):** OSD:n kautta lukittavat Valikko + Virtapainikkeet:
- **Disable (Poistaminen käytöstä):** Siirrä Ohjaussauvaa vasemmalle ja pidä 4 sekuntia.



Kuvake	Valikko ja alavalikot	Kuvaus
	Reset Menu (Palauta Valikko)	Palauttaa kaikki Reset Menu (Palautus-valikon) asetukset tehdasasetuksiin. Paina  valitaksesi tämän toiminnon.



Personalize (Mukauta)

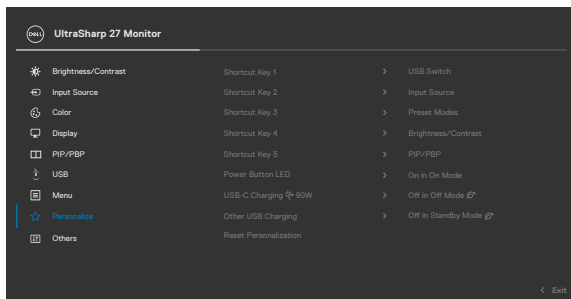

Shortcut key 1 (Pikanäppäin 1)

Shortcut key 2 (Pikanäppäin 2)

Shortcut key 3 (Pikanäppäin 3)

Shortcut key 4 (Pikanäppäin 4)

Shortcut key 5 (Pikanäppäin 5)

Power Button LED (Tehon painike LED)

USB-C Charging 90 W (USB-C lataaminen 90 W) (Vain U2722DE)

Valitse **Preset Modes (Esiasetuista tiloista)**, **Brightness (Kirkkaus)/Contrast (Kontrasti)**, **Input Source (Tulolähde)**, **Aspect Ratio (Kuvasuhte)**, **Rotation (Kääntäminen)**, **PIP/PBP**, **Video Swap (Video-vaihto)**, **Display Info (Näytön tiedot)**, **USB Switch (U2722DE Only) (USB-kytkin (Vain U2722DE))** asetus pikanäppäimeksi.

Antaa sinun asettaa tehon valon energian säästämiseksi.

Antaa ottaa käyttöön tai poistaa käytöstä **USB-C Charging  90 W (USB-C lataamisen  90 W)** lataamistoiminnon monitorin sammuttamisen aikana.

HUOMAUTUS: Kun tämä toiminto on käytössä, voit ladata kannettavan tietokoneen tai mobiililaitteen USB-C-kaapelin kautta, vaikka monitori olisi sammutettu.



Kuvake	Valikko ja alavalikot	Kuvaus
Other USB Charging (Muu USB-lataaminen) (U2722DE)	Antaa ottaa käyttöön tai poistaa käytöstä Other USB Charging (Muun USB-lataamisen) toiminnon monitorin Valmiustilan aikana. HUOMAUTUS: Kun tämä toiminto on käytössä, voit ladata kannettavan tietokoneen tai mobiililaitteet USB-A-kaapelin kautta, vaikka monitori olisi valmiustilassa.	
USB Charging (USB-lataaminen) (U2722D/ U2722DX)	Antaa ottaa käyttöön tai poistaa käytöstä USB Charging (USB-lataaminen) toiminnon monitorin Valmiustilan aikana.	
Reset Personalization (Palauta Mukautus)	Palauttaa kaikki monitorin Personalize (Mukauta) -valikon asetukset tehtaan esiasetettuihin arvoihin. Paina  valitaksesi tämän toiminnon.	





Others (Muut)

Valitse tämä vaihtoehto säätääksesi OSD-asetuksia, kuten **DDC/CI**, **LCD conditioning (DDC/CI, LCD-käsittely)**, ja niin edelleen.

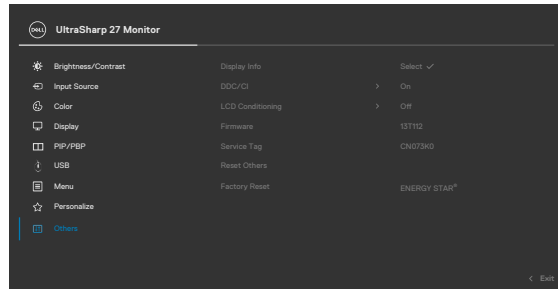

Display Info (Näytön tiedot)

Näyttää monitorin nykyiset asetukset.

Paina  valitaksesi tämän toiminnon.

U2722D/U2722DX:

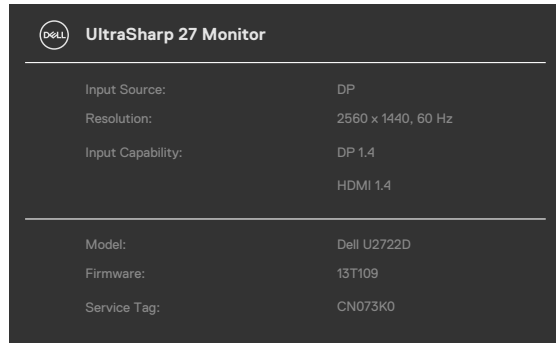

U2722DE:

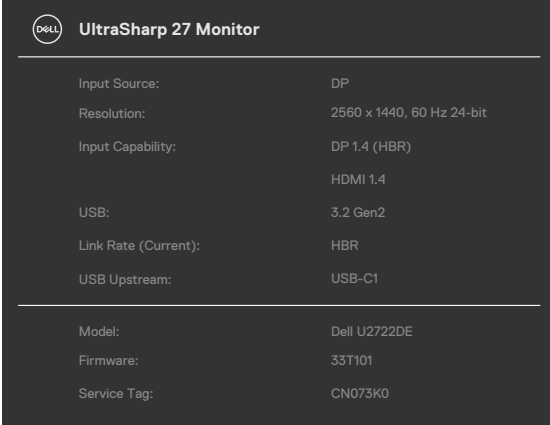

UltraSharp 27 Monitor	
Input Source:	DP
Resolution:	2560 x 1440, 60 Hz 24-bit
Input Capability:	DP 1.4 (HBR)
	HDMI 1.4
USB:	3.2 Gen2
Link Rate (Current):	HBR
USB Upstream:	USB-C1
Model: Dell U2722DE	
Firmware: 33T101	
Service Tag: CN073K0	

DDC/CI

DDC/CI (Display Data Channel / Command Interface) avulla näytön parametreja (kirkkaus, väritasapaino jne.) voidaan säätää tietokoneesi ohjelmiston avulla. Voit poistaa tämän ominaisuuden käytöstä valitsemalla **Off (Pois)**. Ota käyttöön tämä ominaisuus parasta käyttökokemusta ja monitorin optimaalista suorituskykyä varten.

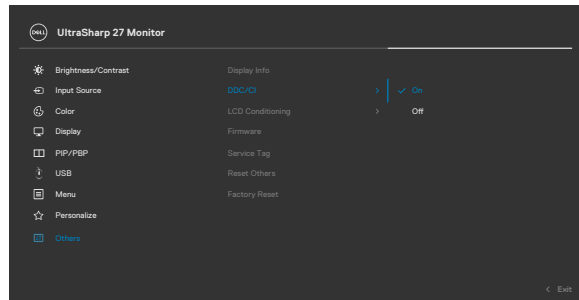

Kuvake Valikko ja alavalikot

Kuvaus

LCD Conditioning (LCD:n käsittely)

Auttaa vähentämään pieniä kuvanpidätystapauksia. Kuvan säilyvyydestä riippuen ohjelman suorittaminen voi kestää jonkin aikaa. Voit ottaa tämän ominaisuuden käyttöön valitsemalla **On (Päälle)**.

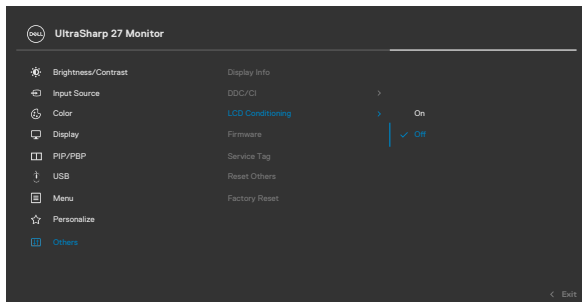

Firmware (Laiteohjelmisto)

Näyttää monitorisi **Firmware (Laiteohjelmiston)** version.

Service Tag (Huoltotunniste)

Näyttää **Service Tag (Huoltotunnisteen)**. Huoltotunniste on ainutlaatuinen aakkosnumeerinen tunniste, joka antaa Dellin tunnistaa spesifikaatiot ja päästä takuutietoihin.

HUOMAUTUS: Huoltotunniste on myös tulostettu tarralle, joka sijaitsee kannen takana.

Reset Others (Palauta Muut)

Palauttaa kaikki **Others (Muut)** -valikon asetukset tehdasoletuksiin.

Paina  valitaksesi tämän toiminnon.

Factory Reset (Tehdaspalautus)

Palauttaa kaikki esiasetetut arvot tehdasoletuksien asetuksiin



OSD-lukkotoiminnon käyttäminen

Voit lukita takapaneelin ohjauspainikkeet estääksesi pääsyn OSD-valikkoon ja/tai virtapainikkeeseen.

Käytä Lukko-valikkoa lukitaksesi painikkeita.

1. Valitse yksi seuraavista vaihtoehdoista.

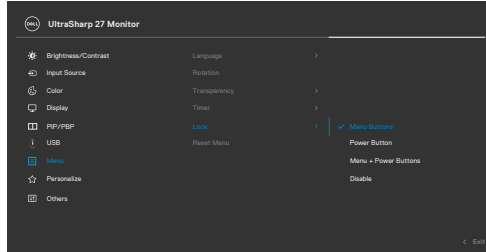

2. Seuraava viesti tulee näkyviin.

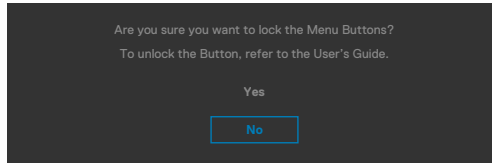

3. Valitse **Yes (Kyllä)** lukitaksesi painikkeet. Kun se on lukittu, minkä tahansa ohjauspainikkeen painaminen näyttää lukitus-kuvakkeen .



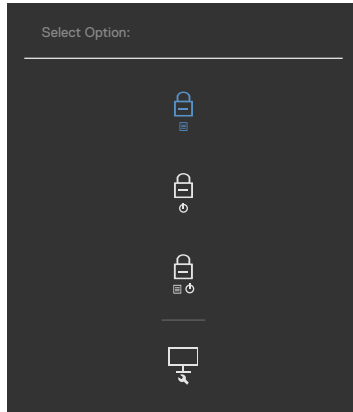

Käytä Ohjaussauvaa Lukitaksesi Painikkeet.

Paina ohjaussauvan vasemmalle suuntaan navigointia neljän sekunnin ajan, valikko tulee ruutuun.



Valitse yksi seuraavista vaihtoehdoista:

Vaihtoehdot	Kuvaus
1  Valikkopainikkeen lukko	Valitse tämä valinta lukitaksesi OSD-valikon toiminnan.
2  Virtapainikkeen lukko	Valitse tämä vaihtoehto, jos haluat lukita virtapainikkeen. Tämä estää käyttäjää sammuttamasta monitoria virtapainikkeella.
3  Valikko ja Virtapainikkeen lukko	Käytä tätä vaihtoehtoa lukitaksesi OSD-valikon ja virtapainikkeen monitorin sammuttamiseksi.
4  Sisäänrakennettu vianhaku	Käytä tätä vaihtoehtoa sisäisen vianhaun suorittamiseen, katso Sisäänrakennettu vianhaku .



Painikkeiden avaaminen.

Paina ohjaussauvan vasemmalle suuntaan navigointia neljän sekunnin ajan, kunnes valikko tulee näkyviin ruutuun. Seuraava taulukko kuvaa valinnat kuinka avata etupaneelin ohjauspainikkeet.

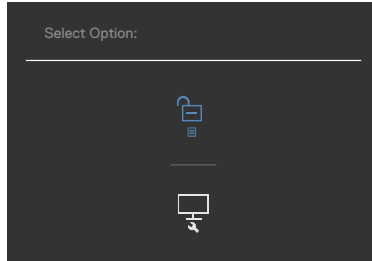

Vaihtoehdot	Kuvaus
<p>1</p>  <p>Valikkopainikkeiden avaaminen</p>	<p>Valitse tämä valinta avataksesi OSD-valikon toiminnan.</p>
<p>2</p>  <p>Virtapainikkeen avaaminen</p>	<p>Käytä tätä vaihtoehtoa avataksesi virtapainikkeen monitorin sammuttamiseksi.</p>
<p>3</p>  <p>Valikko ja Virtapainikkeen avaaminen</p>	<p>Käytä tätä vaihtoehtoa lukitaksesi OSD-valikon ja virtapainikkeen monitorin sammuttamiseksi.</p>



Alkuperäinen asetus

Kun valitset OSD-kohteet, **Factory Reset (tehdasasetusten)** palautus kohdassa Muu ominaisuus, seuraava viesti ilmestyy:

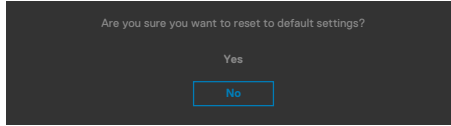

Kun valitset **'Yes (Kyllä)'** palauttaaksesi oletusasetuksiin, seuraava viesti tulee näkyviin:

U2722D/U2722DX

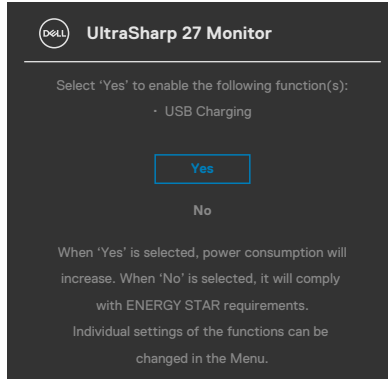

U2722DE

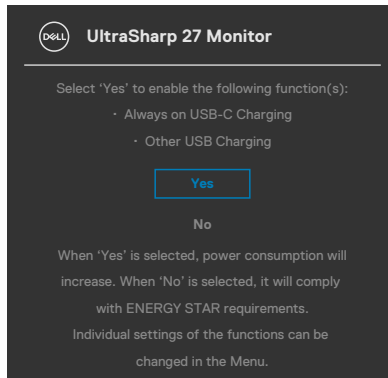

OSD-varoitusviestit

Kun monitori ei tue tiettyä tarkkuustilaa, näet seuraavan viestin:

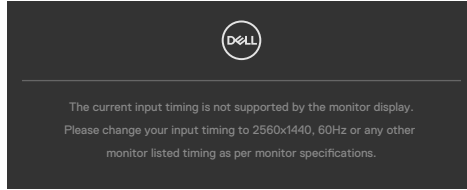

Tämä tarkoittaa sitä, että näyttö ei voi synkronoitua tietokoneelta tulevan signaalin kanssa. Katso **Monitorin spesifikaatiot** vaaka- ja pystytaajuusalueille, joihin tämä monitori on osoitettavissa. Suositeltava tila on **2560 x 1440**.

Näet seuraavan viestin, ennen kuin DDC/CI-toiminto poistetaan käytöstä:

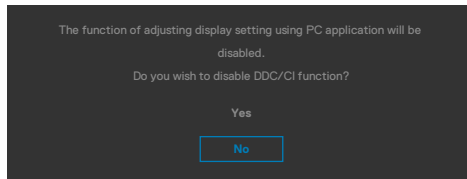

Kun monitori menee **Standby Mode (Valmius -tilaan)**, seuraava viesti tulee näkyviin:

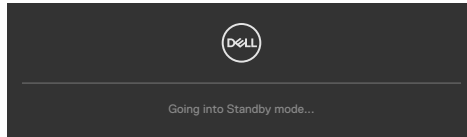

Aktivoi tietokone ja herätä näyttö päästäksesi **OSD**-kohtiin.

Jos painat mitä tahansa muuta painiketta kuin virtapainiketta, seuraavat viestit tulevat näkyviin valitun tulon mukaan:

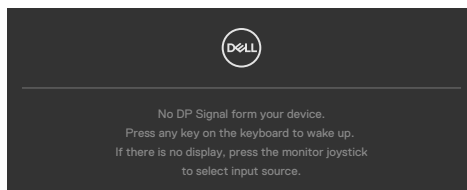

Viesti näytetään, kun DP-vaihtoehtoista tilaa tukeva kaapeli on kytketty näyttöön seuraavissa olosuhteissa:

- Kun Automaattinen valinta **USB-C:lle** on asetettu **Prompt for Multiple Inputs (Kehottamaan useaan tuloon)**.
- Kun USB-C-kaapeli on liitetty monitoriin.

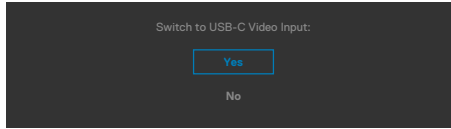

Jos näyttö on yhteydessä kahteen tai useampaan porttiin, kun **Auto (Automaattinen)** tulolähteestä on valittu, se siirtyy seuraavaan porttiin signaalilla.

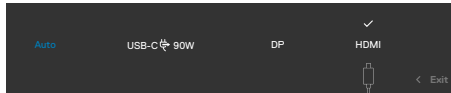

Valitse OSD-kohdat ollessa **On in Standby Mode (Päällä valmiustilassa)** mukautetussa ominaisuudessa, seuraava viesti tulee näkyviin:

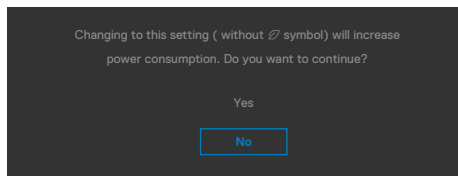

Jos säädät kirkkaustason yli 75% oletustason yläpuolelle, näyttöön tulee seuraava viesti:

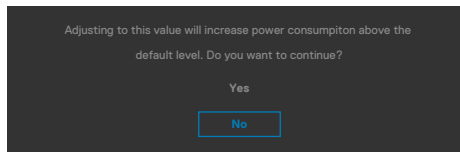

- Kun käyttäjä valitsee "Kyllä", virtaviesti näytetään vain kerran.
- Kun käyttäjä valitsee Ei, virran varoitusviesti ilmestyy uudelleen.
- Virran varoitusviesti ilmestyy uudelleen vasta, kun käyttäjä suorittaa tehdasasetusten palautuksen OSD-valikosta.



Jos jompikumpi DP, HDMI tai USB-C -tulo on valittu, eikä vastaavaa kaapelia ole kytketty, näkyviin tulee alla oleva kelluva valintaikkuna.

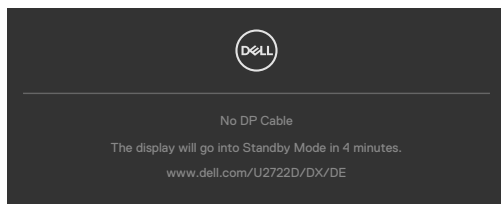

tai

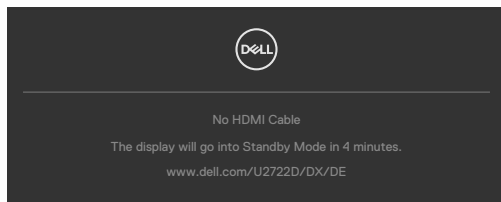

tai

(Vain U2722DE)

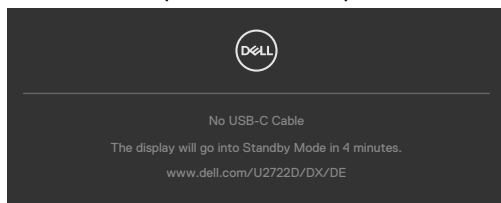

Katso [Vianhaku](#) lisätietoja varten.



Suurimman tarkkuuden asettaminen

Suurimman tarkkuuden asettamiseksi monitorille:

Windows 7:ssä, Windows 8:ssa tai Windows 8.1:ssä:

1. Vain Windows 8 tai Windows 8.1lle, valitse Työpöytä-ruutu vaihtaaksesi perinteiseen työpöytään. Jos käytössä on Windows Vista ja Windows 7, ohita tämä vaihe.
2. Napsauta hiiren oikealla painikkeella työpöytää ja napsauta **Näytön tarkkuus**.
3. Napsauta avattavasta luettelosta **Näytön tarkkuus** ja valitse **2560 x 1440**.
4. Napsauta **OK**.

Windows 10:ssä:

1. Napsauta hiiren oikealla painikkeella työpöytää ja napsauta **Näytön asetukset**.
2. Napsauta **Kehittyneet näytön asetukset**.
3. Napsauta avattavasta luettelosta **Tarkkuus** ja valitse **2560 x 1440**.
4. Napsauta **Käytä**.

Jos et näe **2560 x 1440** vaihtoehtona, sinun on ehkä päivitettävä grafiikkaohjaimesi. Suorita jokin seuraavista toimenpiteistä tietokoneestasi riippuen:

Jos sinulla on Dell-pöytä tietokone tai kannettava tietokone:

- Mene sivulle <https://www.dell.com/support>, kirjoita huoltotunniste ja lataa näyttöohjaimen uusin ohjain grafiikkakortillesi.

Jos käytät ei-Dell-tietokonetta (laptop tai pöytä tietokone):

- Siirry tietokoneesi valmistajan tukisivustolle ja lataa uusimmat graafiset ohjaimet.
- Siirry grafiikkakortin valmistajan websivustolle ja lataa uusimmat graafiset ohjaimet.



Usean Monitorin synkronointi (MMS)

Multi-Monitor Sync sallii useiden näyttöjen, jotka on ketjutettu DisplayPortin kautta, synkronoida ennalta määritetyn ryhmän OSD-asetukset taustalla.

OSD-valinta, "Multi-Monitor Sync" luodaan Näyttö-valikossa antamaan käyttäjän ottaa synkronoinnin käyttöön/poistamaan synkronoinnin käytöstä.

 **HUOMAUTUS: MMS ei tueta HDMI-liitännän kautta.**

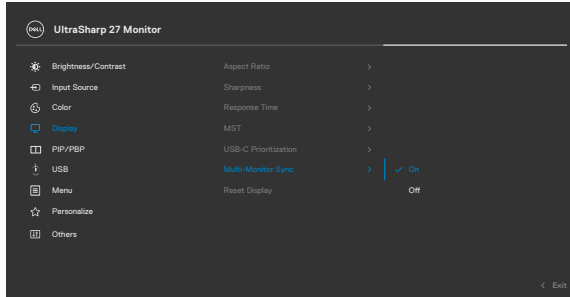

Jos Monitori 2 tukee Multi-Monitor Sync -toimintoa, sen MMS-asetukseksi määritetään automaattisesti **On (Päälle)** myös synkronointiin.

Jos OSD:n asetusten synkronointia ei suositella, tämä ominaisuus voidaan poistaa käytöstä asettamalla minkä tahansa näytön MMS-asetukseksi **Off (Pois)**.

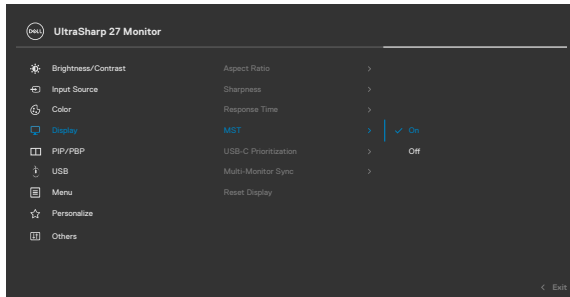

OSD-asetusten on oltava synkronoituja

- Brightness (Kirkkaus)
- Contrast (Kontrasti)
- Preset Modes (Esiasetetut tilat)
- Color Temperature (Väriämpötila)
- Custom Color (mukautettu väri) (RGB-vahvistus)
- Hue (Värisävy) (Movie (Elokuva)-, Game (Peli)-tila)
- Saturation (Kylläisyys) (Movie (Elokuva)-, Game (Peli)-tila)
- Response Time (Vasteaika)
- Sharpness (Terävyys)

Asetus Usean Monitorin synkronointi (MMS)

Käynnistyksen tai uuden näytön kytkemisen aikana käyttäjän asetusten synkronointi alkaa vain, jos MMS on **On (Päälle)**. Kaikkien monitorien tulisi synkronoida asetukset Monitorista 1.

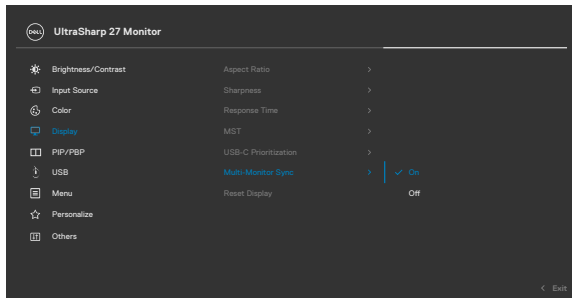

Ensimmäisen synkronoinnin jälkeen seuraavaa synkronointia ohjaavat muutokset ennalta määritettyyn OSD-asetusten ryhmään ketjun mistä tahansa solmusta. Mikä tahansa solmu voi aloittaa muutokset downstream ja upstream.

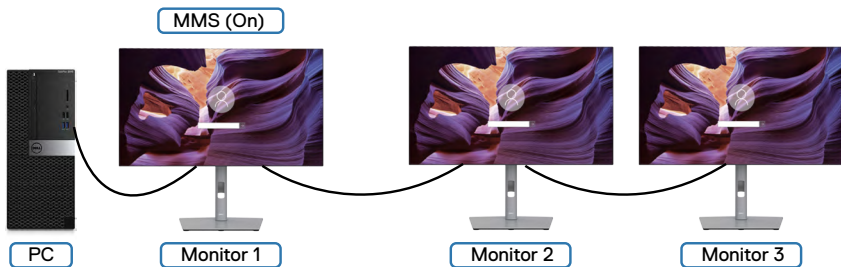

Asetus KVM USB-kytkin (Vain U2722DE)

KVM USB -kytkimen asettaminen monitorin pikanäppäimeksi:

1. Käynnistä OSD-päävalikko painamalla Ohjaussauvaa.
2. Siirrä Ohjaussauvaa valitaksesi **Personalize (Mukauta)**.

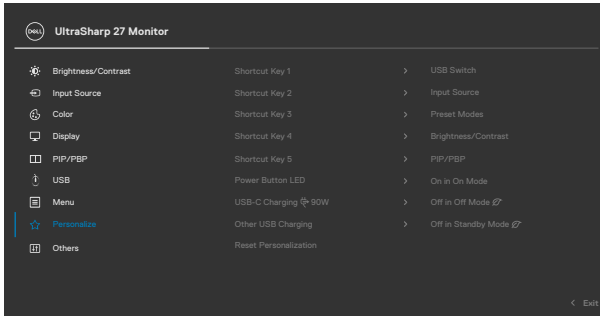

3. Siirrä Ohjaussauvaa oikealle aktivoitaksesi korostetun valinnan.
4. Siirrä Ohjaussauvaa oikealle aktivoitaksesi **Shortcut Key 1 (Pikanäppäimen 1)** -valinnan.
5. Siirrä Ohjaussauvaa ylös tai alas valitaksesi **USB Switch (USB-kytkimen)**.

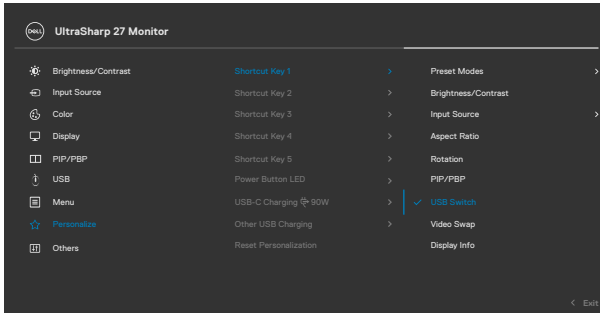

6. Paina ohjaussauvaa vahvistaaksesi valinnan



HUOMAUTUS: KVM USB Switch -toiminto toimii vain PBP-tilassa.



Seuraavassa on esitetty kuvia useista yhteysskenaarioista ja niiden USB-valinta-
valikkoasetuksista, kuten vastaavissa värikehyksissä.

1. Kun liitetään **HDMI + USB A - C** tietokoneeseen 1 ja **DP + USB A - C** tietokoneeseen 2:

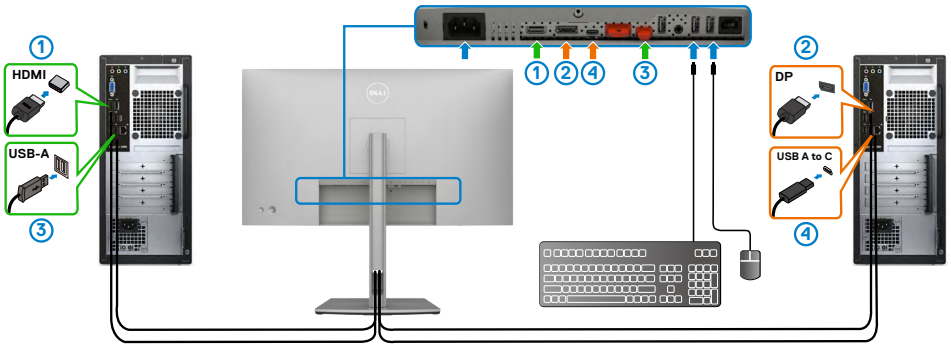

HUOMAUTUS: USB-C nykyinen liitäntä tukee vain datan siirtoa.

Varmista USB-valinta, että **HDMI** on asetettu **USB-C 2:lle** ja **DP** on asetettu **USB-C 1:lle** ➔ **90 W**.

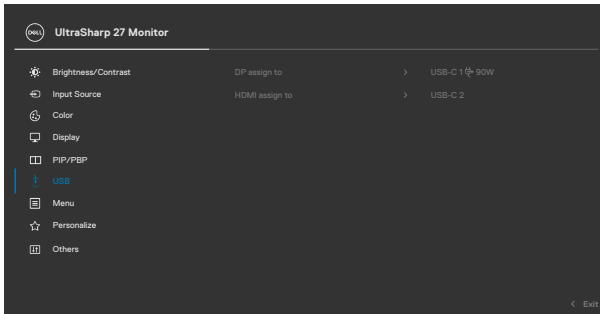

2. Kun liitetään **HDMI+ USB A - C** tietokoneeseen 1 ja **USB - C** tietokoneeseen 2:

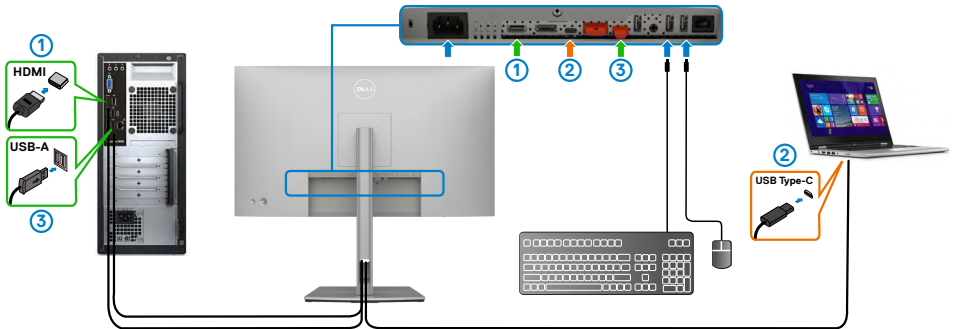

HUOMAUTUS: USB-C nykyinen liitäntä tukee vain datan siirtoa.

Varmista, että **USB-valinta HDMI:lle** on asetettu **USB-C 2:lle**.

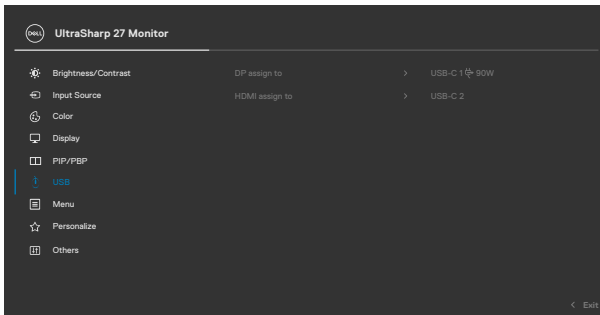

HUOMAUTUS: Kun USB-C-portti tukee DisplayPort-vaihtoetoista tilaa, USB-valintaa ei tarvitse asettaa USB-C:lle.

HUOMAUTUS: Kun muodostat yhteyden eri videotulolähteisiin, joita ei ole esitetty yllä, noudata samaa tapaa ja tee USB-valinnan oikeat asetukset porttien pariliitoksen muodostamiseksi.



Asetus Automaattinen KVM-kytkin (Vain U2722DE)

Voit määrittää automaattisen KVM:n monitorillesi noudattamalla seuraavia ohjeita:

1. Varmista, että **PIP Mode (PIP-tila)** on **Off (Pois)**.

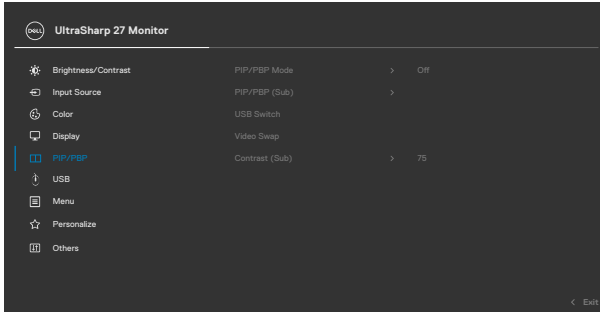

2. Varmista, että **Auto Select (Automaattinen valinta)** on **On (Päällä)** ja **Auto Select for USB -C (Automaattinen valinta USB-C):lle** on **Yes (Kyllä)**.

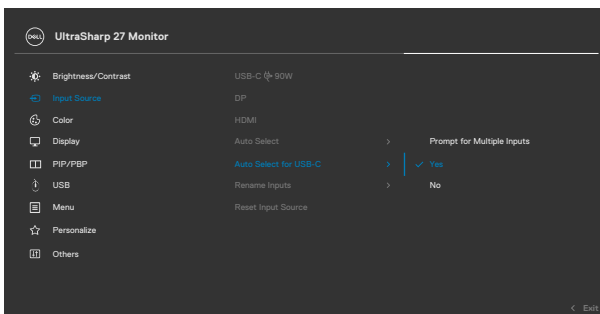
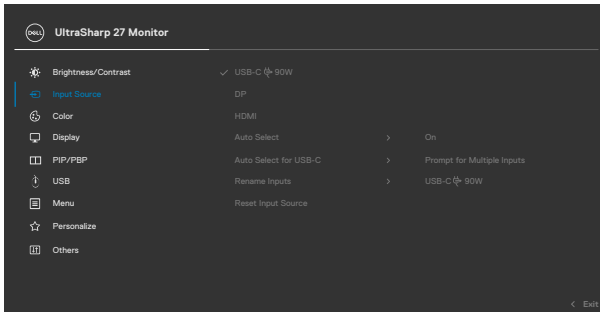

3. Varmista, että USB-portit ja videotulot on paritettu vastaavasti.

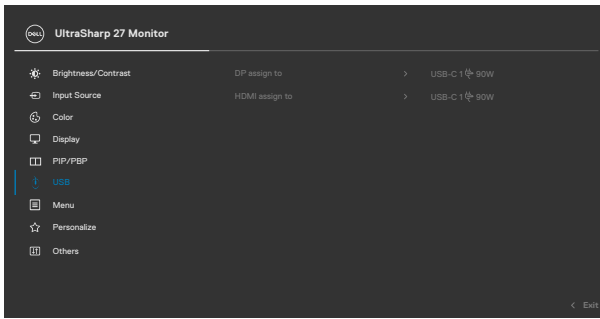

 **HUOMAUTUS: USB-C -liitännälle, ei tarvita lisäasetusta.**



Vianhaku

⚠ **VAROITUS:** Ennen kuin aloitat minkä tahansa tässä osiossa esitetyn toimenpiteen, noudata seuraavia ohjeita **Turvaohjeet**.

Itse-testi

Monitorissasi on itsetestausominaisuus, jonka avulla voit tarkistaa, toimiiko näyttö oikein. Jos näyttö ja tietokone on kytketty oikein, mutta monitorin näyttö pysyy pimeänä, suorita näytön itsestesti suorittamalla seuraavat vaiheet:

1. Sammuta sekä tietokone että monitori.
2. Irrota videokaapeli tietokoneen takaosasta. Varmista itsetestauksen asianmukainen toiminta poistamalla kaikki digitaaliset ja analogiset kaapelit tietokoneen takaosasta.
3. Käynnistä monitori.

Kelluvan valintaikkunan tulisi näkyä ruudulla (mustaa taustaa vasten), jos näyttö ei tunnista videosignaalia ja toimii oikein. Itsetestaustilassa virran merkkivalo pysyy valkoisena. Valitusta tulosta riippuen yksi alla olevista valintaikkunoista vierittää jatkuvasti näyttöä.

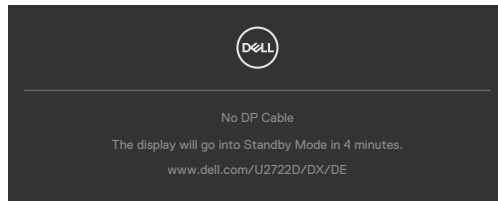

tai

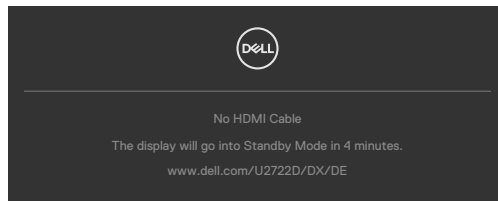

tai

(Vain U2722DE)

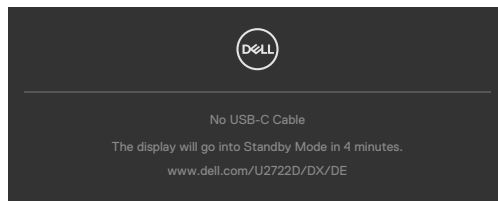

4. Tämä ruutu ilmestyy myös järjestelmän normaalin toiminnan aikana, jos videokaapeli on irronnut tai vahingoittunut.
5. Sammuta monitori ja liitä videokaapeli uudelleen; sitten käynnistä sekä tietokone että monitori.

Jos monitorin näyttöruutu on tyhjä edellisen toimenpiteen käyttämisen jälkeen, tarkista näyttönohjoin ja tietokone, koska monitorisi toimii oikein.

Sisäänrakennettu vianhaku

Monitorissasi on sisäänrakennettu vianmäärittäjätyökalu, jonka avulla voit selvittää, onko havaittu näytön poikkeavuus luonnostaan ongelma monitorissasi, tai tietokoneessa ja videokortissa.

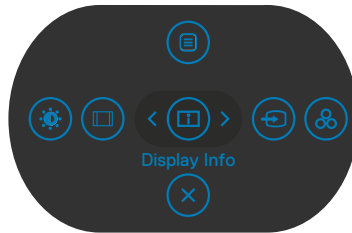

Suorittaaksesi Sisäänrakennetun Vianhaun:

1. Varmista, että näyttö on puhdas (ettei pölyni hiukkasia ole näytön pinnalla).
2. Paina ja pidä Ylös tai Alas tai Vasemmalle tai Oikealle suuntaan neljä sekuntia, kunnes valikko tulee näkyviin ruudulla.
3. Käyttäen Ohjaussauvan ohjausta korosta Vianhaku -alinta ja paina Ohjaussauvan painiketta käynnistääksesi vianhaun. Harmaa näyttöruutu ilmestyy.
4. Huomioi, onko näytöllä vikoja tai poikkeavuuksia.
5. Vaihda Ohjaussauva vielä kerran, kunnes punainen ruutu näytetään.
6. Huomioi, onko näytöllä vikoja tai poikkeavuuksia.
7. Toista vaiheet 5 ja 6, kunnes näytössä näkyy vihreä, sininen, musta ja valkoinen väri. Huomaa kaikki poikkeavuudet tai viat.

Testi on valmis, kun tekstiruutu tulee näkyviin. Lopettaaksesi vaihda Ohjaussauvan ohjaus jälleen.

Jos et löydä mitään poikkeavuuksia näytössä käyttäessäsi sisäänrakennettua vianmäärittäjätyökalua, näyttö toimii oikein. Tarkista videokortti ja tietokone.



Yleisiä ongelmia

Seuraava taulukko sisältää yleistä tietoa tavallisista näyttöongelmista, joita saatat kohdata, ja mahdollisista ratkaisuista:

Yleiset oireet	Mitä koet	Mahdolliset ratkaisut
Ei Video/Virta-LED pois päältä	Ei kuvaa	<ul style="list-style-type: none">• Varmista, että näytön ja tietokoneen yhdistävä videokaapeli on liitetty ja kiinnitetty oikein.• Käytä muita sähkölaitteita varmistaaksesi, että pistorasia toimii oikein.• Varmista, että virtapainike on painettu pohjaan.• Varmista, että oikea tulolähde on valittu Tulolähde-valikossa.
Ei Video/Virta-LED päällä	Ei kuvaa tai ei kirkkautta	<ul style="list-style-type: none">• Lisää kirkkauden ja kontrastin säätimiä OSD:n kautta.• Suorita monitorin itse-testi-ominaisuuden tarkistus.• Tarkista, että videokaapelin liittimessä ei ole taittuneita tai rikkoutuneita nastoja.• Suorita sisäänrakennettu vianhaku.• Varmista, että oikea tulolähde on valittu Tulolähde-valikossa.
Puuttuvia pikseleitä	LCD-näytössä on täpliä	<ul style="list-style-type: none">• Kytke virta päälle ja pois päältä.• Pysyvästi poissa oleva pikseli on luonnollinen vika, jota voi esiintyä LCD-tekniikassa.• Lisätietoja Dell-monitorin laadusta ja pikselikäytännöistä on Dellin tukisivustossa osoitteessa: https://www.dell.com/pixelguidelines.
Juuttuneet pikselit	LCD-näytössä on kirkkaita täpliä	<ul style="list-style-type: none">• Kytke virta päälle ja pois päältä.• Pysyvästi poissa oleva pikseli on luonnollinen vika, jota voi esiintyä LCD-tekniikassa.• Lisätietoja Dell-monitorin laadusta ja pikselikäytännöistä on Dellin tukisivustossa osoitteessa: https://www.dell.com/pixelguidelines.
Kirkkausongelmia	Kuva liian himmeä tai liian kirkas	<ul style="list-style-type: none">• Palauta näyttö tehdasasetuksiin.• Säädä kirkkauden ja kontrastin säätimiä OSD:n kautta.



Yleiset oireet	Mitä koet	Mahdolliset ratkaisut
Turvallisuuteen liittyvät kysymykset	Näkyvät savun tai kipinöiden merkit	<ul style="list-style-type: none"> • Älä suorita mitään vianmääritysvaiheita. • Ota Delliin yhteyttä välittömästi.
Jaksottaiset ongelmat	Seuraa toimintahäiriöitä päälle ja pois päältä	<ul style="list-style-type: none"> • Varmista, että näytön ja tietokoneen yhdistävä videokaapeli on kytketty oikein ja kunnolla. • Palauta näyttö tehdasasetuksiin. • Suorita näytön itsetestausominaisuus tarkistaaksesi, esiintyykö ajoittainen ongelma itsetestaustilassa.
Puuttuva väri	Kuvan puuttuva väri	<ul style="list-style-type: none"> • Suorita monitorin itsetesti. • Varmista, että näytön ja tietokoneen yhdistävä videokaapeli on kytketty oikein ja kunnolla. • Tarkista, että videokaapelin liittimessä ei ole taittuneita tai rikkoutuneita nastoja.
Väärä väri	Kuvan väri ei ole hyvä	<ul style="list-style-type: none"> • Yritä eri Esiasetettuja tiloja Väri-asetukset OSD:ssä. • Säädä R/G/B-arvoa OSD-valikon Väri-valikon Mukautettu väri -kohdassa. • Muuta Tulon Väriin muoto RGB- tai YCbCr -asetukseksi Väri-valikon asetusten OSD:ssä. • Suorita sisäänrakennettu vianhaku.
Kuvan säilyminen staattisesta kuvasta, joka on jätetty monitorille pitkäksi aikaa	Näytössä näkyy heikko varjo staattisesta kuvasta	<ul style="list-style-type: none"> • Aseta näyttö sammumaan muutaman minuutin lepotilan jälkeen. Näitä voidaan säätää Windows Power Options- tai Mac Energy Saver -asetuksissa. • Vaihtoehtoisesti voit käyttää dynaamisesti vaihtuvaa näytönsäästäjää.



Tuotteen erityiset ongelmat

Ongelma	Mitä koet	Mahdolliset ratkaisut
Näytön kuva on liian pieni	Kuva on keskitetty näytölle, mutta se ei täytä koko katselualuetta	<ul style="list-style-type: none">• Tarkista Aspect Ratio (Kuvasuhte)-asetus Näyttö-valikossa OSD• Palauta näyttö tehdasasetuksiin.
Monitoria ei voi säätää etupaneelin painikkeilla	OSD ei tule näyttöön	<ul style="list-style-type: none">• Sammuta monitori, irrota monitorin virtajohto, kytke se takaisin ja kytke sitten virta päälle monitoriin.
Ei tulosignaalia, kun käyttäjän ohjaimia painetaan	Ei kuvaa, LED-valo on valkoinen	<ul style="list-style-type: none">• Tarkista signaalin lähde Varmista, että tietokone ei ole virransäästötilassa siirtämällä hiirtä tai painamalla mitä tahansa näppäimistön näppäintä.• Tarkista, että signaalikaapeli on kytketty oikein. Liitä signaalikaapeli tarvittaessa uudelleen.• Palauta tietokone tai videosoitin.
Kuva ei täytä koko näyttöä	Kuva ei voi täyttää näytön korkeutta tai leveyttä	<ul style="list-style-type: none">• DVD-levyjen erilaisten videoformaattien (kuvasuhteen) vuoksi näyttö saattaa näkyä koko näytössä.• Suorita sisäänrakennettu vianhaku.
Ei kuvaa käytettäessä DP-yhteyttä tietokoneeseen	Musta ruutu	<ul style="list-style-type: none">• Tarkista, mikä DP-standardi (DP 1.1a tai DP 1.4) on näyttöohjaimesi sertifioitu. Lataa ja asenna uusin grafiikkakortin näyttöohjain.• Jotkin DP 1.1a -näyttöohjaimet eivät tue DP 1.4 -monitoreja. Siirry OSD-valikkoon Tulolähteen valinta -kohdassa pitämällä DP select joystick -näppäintä alhaalla 8 sekunnin ajan muuttaaksesi näytön asetukseksi DP 1.4 - DP 1.1a.
Ei kuvaa käytettäessä USB-C-yhteyttä tietokoneeseen, kannettavaan tietokoneeseen ja niin edelleen (Vain U2722DE)	Musta ruutu	<ul style="list-style-type: none">• Varmista, että laitteen USB-C-liitäntä tukee DP-vaihtoehtoista tilaa.• Tarkista, tarvitaanko laitteelle yli 90 W virtaa.• Laitteen USB-C-liitäntä ei tue DP-vaihtoehtoista tilaa.• Aseta Windows Projisointitilaan.• Varmista, että USB-C-kaapeli ei ole vahingoittunut.



Ongelma	Mitä koet	Mahdolliset ratkaisut
Ei latausta käytettäessä USB-C-yhteyttä tietokoneeseen, kannettavaan tietokoneeseen ja niin edelleen (Vain U2722DE)	Ei latausta	<ul style="list-style-type: none"> • Varmista, että laite tukee yhtä 5 V / 9 V / 15 V / 20 V: n latausprofileista. • Tarkista, tarvitaanko kannettavaan >90 W:n virta-adapteria. • Jos kannettava tietokone tarvitsee >90 W:n virtalähteen, se ei välttämättä lataudu USB-C-liitännän kautta. • Varmista, että käytät vain Dellin hyväksymää adapteria tai tuotteen mukana toimitettua adapteria. • Varmista, että USB-C-kaapeli ei ole vahingoittunut.
Ajoittainen lataus käytettäessä USB-C-yhteyttä tietokoneeseen, kannettavaan tietokoneeseen ja niin edelleen (Vain U2722DE)	Ajoittainen lataus	<ul style="list-style-type: none"> • Tarkista, onko laitteen suurin virrankulutus yli 90 W. • Varmista, että käytät vain Dellin hyväksymää adapteria tai tuotteen mukana toimitettua adapteria. • Varmista, että USB-C-kaapeli ei ole vahingoittunut.
Ei kuvaa käytettäessä USB-C MST	Musta ruutu tai 2. DUT ei ole Prime-tila	<ul style="list-style-type: none"> • USB-C-tulo, siirry OSD-valikkoon ja tarkista Näytön tiedot -kohdassa, että linkin nopeus on HBR2 tai HBR3, jos linkin nopeus on HBR2, suosittele USB-C - DP-kaapelin käyttämistä MST:n kytkemiseksi päälle.
Ei verkon liitántää	Verkko katkennut tai ajoittainen	<ul style="list-style-type: none"> • Älä kytke virtapainiketta pois päältä/päälle, kun verkko on kytketty, pidä virtapainike päällä.



Ongelma	Mitä koet	Mahdolliset ratkaisut
LAN-portti ei toimi (vain U2722DE)	Käyttöjärjestelmän asetus tai kaapeliyhdeysongelma	<ul style="list-style-type: none">• Varmista, että tietokoneesi uusimmat BIOS ja ohjaimet on asennettu tietokoneeseen.• Varmista, että RealTek Gigabit Ethernet -ohjain on asennettu Windowsin Laitehallintaan.• Jos BIOS-asetuksissa on LAN/GBE käytössä/pois käytöstä -vaihtoehto, varmista, että sen asetuksena on Käytössä.• Varmista, että Ethernet-kaapeli on kytketty kunnolla näyttöön ja keskittimeen/reitittimeen/palomuriin.• Tarkista yhteyden Ethernet-kaapelin tilan merkkivalo. Liitä Ethernet-kaapelin molemmat päät uudelleen, jos LED ei pala.• Sammuta ensin tietokone ja irrota tyypin C kaapeli ja monitorin virtajohto. Kytke sitten virta tietokoneeseen, kytke näytön virtajohto ja Type-C-kaapeli.



Universal Serial Bus (USB) erityisiä ongelmia

Erityiset oireet	Mitä koet	Mahdolliset ratkaisut
USB-liitäntä ei toimi	USB-oheislaitteet eivät toimi	<ul style="list-style-type: none">• Tarkista, että näyttösi on päällä.• Liitä alkupään kaapeli takaisin tietokoneeseen.• Liitä USB-oheislaitteet uudelleen (downstream-liitin).• Sammuta monitori ja käynnistä se uudelleen.• Käynnistä tietokone uudelleen.• Tietyt USB-laitteet, kuten kannettavat kiintolevyt, vaativat suurempaa virtalähdettä; kytke asema suoraan tietokoneeseen.
Huippunopea USB 3.2 Gen2 -liitäntä on hidas.	Huippunopeat USB 3.2 Gen2 -laitteet toimivat hitaasti tai eivät toimi ollenkaan	<ul style="list-style-type: none">• Tarkista, että tietokoneesi on USB 3.0 -yhteensopiva.• Joissakin tietokoneissa on USB 3.0-, USB 2.0- ja USB 1.1 -portit. Varmista, että käytössä on oikea USB-portti.• Liitä alkupään kaapeli takaisin tietokoneeseen.• Liitä USB-oheislaitteet uudelleen (downstream-liitin).• Käynnistä tietokone uudelleen.
Langattomat USB-oheislaitteet lakkaavat toimimasta, kun USB 3.0 -laite kytketään	Langattomat USB-oheislaitteet, jotka vastaavat hitaasti tai toimivat vain, kun etäisyys itsensä ja vastaanottimensa välillä pienenee	<ul style="list-style-type: none">• Lisää etäisyyttä USB 3.0 -oheislaitteiden ja langattoman USB-vastaanottimen välillä.• Sijoita langaton USB-vastaanotin mahdollisimman lähelle langattomia USB-oheislaitteita.• Sijoita langaton USB-vastaanotin USB-jatkojohdolla mahdollisimman kauas USB 3.0 -portista.
USB ei toimi	Ei USB-toimintoja	Katso tulolähde ja USB-pariliitostaulukko.



Liite

FCC-ilmoitukset (U.S. Vain) ja muut sääntelytiedot

FCC-ilmoitukset ja muut sääntelytiedot ovat sääntelyn noudattamisen verkkosivustolla osoitteessa: https://www.dell.com/regulatory_compliance.

Yhteyden otto Delliin

Asiakkaille Yhdysvalloissa, soita 800-WWW-DELL (800-999-3355).

EU:n tuotetietokanta energiamerkintää ja tuotetietolomaketta varten

U2722D: <https://eprel.ec.europa.eu/qr/414149>

U2722D: <https://eprel.ec.europa.eu/qr/414156>

 **HUOMAUTUS: Jos sinulla ei ole aktiivista Internet-yhteyttä, löydät yhteystiedot ostolaskusta, pakkauskirjasta, laskusta tai Dellin tuoteluettelosta.**

Dell tarjoaa useita online- ja puhelinpohjaisia tuki- ja palveluvaihtoehtoja. Saatavuus vaihtelee maittain ja tuotteittain, ja jotkut palvelut eivät välttämättä ole käytettävissä alueellasi.

Verkkomonitorin tukisisällön saaminen:

Katso <https://www.dell.com/support/monitors>.

Yhteydenotto Delliin myynti-, tekninen tuki- tai asiakaspalvelukysymyksissä:

1. Mene sivustolle <https://www.dell.com/support>.
2. Tarkista maa tai alue sivun oikeassa alakulmassa olevasta avattavasta Valitse maa/alue-valikosta.
3. Valitse avattavan maan vieressä Ota yhteyttä.
4. Valitse sopiva palvelu- tai tukilinkki tarpeidesi mukaan.
5. Valitse sinulle sopiva tapa ottaa yhteyttä Delliin.

