

Dell UltraSharp 27 การตรวจสอบ - U2722D/U2722DX/U2722DE คู่มือผู้ใช้

รุ่น: U2722D/U2722DX/U2722DE
รุ่นควบคุม: U2722Dt/U2722DEt





หมายเหตุ: หมายเหตุ ระบุถึงข้อมูลสำคัญที่ช่วยให้คุณสามารถใช้งานคอมพิวเตอร์ได้ดีขึ้น



ข้อควรระวัง: ข้อควรระวัง ระบุถึงความเสี่ยงที่เป็นไปได้ต่อฮาร์ดแวร์ หรือการสูญเสียข้อมูลหากไม่ปฏิบัติตามคำแนะนำ



คำเตือน: คำเตือน ระบุถึงความเป็นไปได้ของความเสียหายต่อทรัพย์สิน การได้รับบาดเจ็บส่วนบุคคล หรือเสียชีวิต

Copyright © 2021 Dell Inc. หรือบริษัทในเครือ สงวนลิขสิทธิ์ Dell, EMC และเครื่องหมายการค้าอื่นๆ เป็นเครื่องหมายการค้าของ Dell Inc. หรือบริษัทในเครือ เครื่องหมายการค้าอื่นๆ อาจเป็นเจ้าของโดยบริษัทเจ้าของเครื่องหมายการค้าที่เกี่ยวข้อง

2021 – 08

รุ่น A01

สารบัญ

คำแนะนำด้านความปลอดภัย	6
เกี่ยวกับจอแสดงผลของคุณ	7
รายการสิ่งของในกล่องบรรจุภัณฑ์	7
คุณลักษณะของผลิตภัณฑ์	8
การระบุชิ้นส่วนประกอบและตัวควบคุม	10
มุมมองด้านหน้า	10
มุมมองด้านหลัง	11
มุมมองด้านล่าง	12
ข้อมูลจำเพาะของจอแสดงผล	15
ข้อมูลจำเพาะความละเอียด	17
โหมดการแสดงผลที่ตั้งค่าสำเร็จ	17
โหมดการส่งข้อมูลมัลติสตรีม (MST) ของ DP	18
โหมดการส่งข้อมูลมัลติสตรีม (MST) ของ USB-C (U2722DE เท่านั้น)	18
ข้อมูลจำเพาะทางไฟฟ้า	18
คุณลักษณะทางกายภาพ	19
คุณลักษณะทางสิ่งแวดล้อม	21
การกำหนดขาเสียบ	22
การติดตั้งไดรเวอร์	29
ปลั๊กแอนด์เพลย์	31
คุณภาพจอแสดงผล LCD และข้อกำหนดพิกเซล	31
การออกแบบตามหลักสรีรศาสตร์	31
การจัดการและการเคลื่อนย้ายจอแสดงผลของคุณ	33
แนวทางปฏิบัติสำหรับการบำรุงรักษา	34
การทำความสะอาดจอแสดงผลของคุณ	34
การติดตั้งจอแสดงผล	35
การเชื่อมต่อขาตั้ง	35
การปรับใช้การเอียง การหมุนรอบแกน และส่วนขยายแนวตั้ง	37



การเสียง การหมุนรอบแกน และส่วนขยายแนวตั้ง37
การหมุนจอแสดงผล38
การกำหนดการตั้งค่าการแสดงผลบนคอมพิวเตอร์ของคุณ	
คุณหลังการหมุน38
การจัดระเบียบสายของคุณ39
การเชื่อมต่อจอแสดงผลของคุณ40
U2722D/U2722DX40
U2722DE43
Dell Power Button Sync (DPBS)(U2722DE เท่านั้น)46
การเชื่อมต่อจอภาพสำหรับ DPBS สำหรับการใช้งานครั้งแรก48
การใช้ฟังก์ชัน DPBS49
การเชื่อมต่อจอภาพสำหรับฟังก์ชัน USB-C Multi-Stream Transport (MST)51
การเชื่อมต่อจอภาพสำหรับ USB-C.52
การยึดจอแสดงผลโดยใช้ตัวล็อก Kensington (อุปกรณ์เสริม).54
การถอดขาตั้งจอแสดงผลออก55
การยึดติดกับผนัง (อุปกรณ์เสริม).56
การใช้งานจอแสดงผล57
เปิดจอแสดงผล.57
การใช้ตัวควบคุมจอยสติ๊ก57
การใช้ตัวเปิดใช้เมนู58
ปุ่มที่แผงด้านหน้า60
การใช้เมนูหลัก.61
การใช้ฟังก์ชันล็อก OSD.77
การตั้งค่าเริ่มต้น.80
ข้อความคำเตือน OSD.81
การตั้งค่าความละเอียดสูงสุด.84
Multi-Monitor Sync (ซิงค์หลายจอ)(MMS)85
การตั้งค่า Multi-Monitor Sync (การซิงค์หลายจอ) (MMS)86
การตั้งค่า KVM USB Switch (สลับ KVM USB)(U2722DE เท่านั้น).87
การตั้งค่า Auto KVM (KVM อัตโนมัติ)(U2722DE เท่านั้น)90



แนวทางแก้ไขปัญหา	92
การทดสอบในตัว	92
ระบบวินิจฉัยในตัว	93
ปัญหาทั่วไป	94
ปัญหาเฉพาะผลิตภัณฑ์	96
ปัญหาเฉพาะของมีสื่อนุกรมสากล (USB)	98
ภาคผนวก	99
ประกาศความสอดคล้อง FCC (สหรัฐอเมริกาเท่านั้น) และข้อมูลด้านกฎระเบียบอื่นๆ	99
การติดต่อ Dell	99
ฐานข้อมูลผลิตภัณฑ์ของ EU สำหรับฉลากพลังงานและ เอกสารข้อมูลผลิตภัณฑ์	99



คำแนะนำด้านความปลอดภัย

⚠ คำเตือน: การใช้ตัวควบคุม การปรับ หรือขั้นตอนปฏิบัติที่นอกเหนือจากที่ระบุไว้ในเอกสารกำกับนี้อาจส่งผลให้เกิดไฟฟ้าดูด อันตรายทางไฟฟ้า และ/หรือ อันตรายจากกายภาพได้

- วางจอแสดงผลไว้บนพื้นผิวที่มั่นคงและเมื่อถือให้ถืออย่างระมัดระวัง หน้าจอมีความเปราะบางและอาจเสียหายได้หากตกหล่นหรือกระแทกอย่างแรง
- ตรวจสอบให้แน่ใจเสมอว่าจอแสดงผลของคุณสามารถรองรับพลังงานไฟฟ้ากระแสสลับที่มีอยู่ในพื้นที่ของคุณ
- เก็บจอแสดงผลไว้ในอุณหภูมิห้อง สภาพอากาศที่เย็นหรือร้อนมากเกินไปอาจส่งผลเสียต่อคริสตัลเหลวของจอแสดงผล
- อย่าทำให้จอแสดงผลสัมผัสอย่างรุนแรงหรือโดนแรงกระแทกอย่างหนัก ตัวอย่างเช่น อย่าวางจอแสดงผลไว้ในท้ายรถยนต์
- ถอดปลั๊กจอแสดงผลเมื่อไม่ได้ใช้งานเป็นระยะเวลานาน
- เพื่อหลีกเลี่ยงไฟฟ้าช็อต อย่าพยายามถอดฝาครอบออกหรือสัมผัสด้านในของจอแสดงผล

สำหรับคำแนะนำเกี่ยวกับความปลอดภัย โปรดดูที่ข้อมูลด้านความปลอดภัย สิ่งแวดล้อม และกฎระเบียบ (SERI)



เกี่ยวกับจอแสดงผลของคุณ

รายการสิ่งของในกล่องบรรจุภัณฑ์

จอแสดงผลของคุณถูกจัดส่งมาพร้อมกับชิ้นส่วนองค์ประกอบติดตั้งแสดงในตารางด้านล่าง หากชิ้นส่วนองค์ประกอบใดหายไป ให้ติดต่อ Dell สำหรับข้อมูลเพิ่มเติม โปรดดูที่ [ติดต่อ Dell](#)

 **หมายเหตุ:** ชิ้นส่วนองค์ประกอบบางรายการอาจเป็นอุปกรณ์เสริม และไม่ได้จัดส่งไปพร้อมกับจอแสดงผลของคุณ คุณลักษณะบางอย่างอาจไม่พร้อมให้บริการในบางประเทศ

	จอแสดงผล
	ตัวยืนของขาตั้ง
	ฐานขาตั้ง
	สายไฟ (แปรผันไปตามประเทศ)
	1.8 M สาย DisplayPort (DisplayPort to DisplayPort) (U2722D/U2722DE เท่านั้น)



	สาย USB-C 1.0 M (A ไป C)
	สาย USB-C 1.0 M (C ไป C) (U2722DE เท่านั้น)
	สาย HDMI 1.8 M(U2722DX เท่านั้น)
	<ul style="list-style-type: none"> • คู่มือการติดตั้งแบบย่อ • ข้อมูลด้านความปลอดภัย สิ่งแวดล้อม และกฎระเบียบ • รายงานการเปรียบเทียบจากโรงงาน

คุณลักษณะของผลิตภัณฑ์

จอภาพ **Dell UltraSharp U2722D/U2722DX/U2722DE** เป็นจอภาพผลึกคริสตัลเหลว (LCD) แบบแอคทีฟแมทริกซ์ ที่ใช้ทรานซิสเตอร์แบบฟิล์มบาง (TFT) และไฟพื้นหลัง LED จอภาพมีคุณสมบัติดังต่อไปนี้:

- พื้นที่การแสดงผลที่สามารถรับชมได้ 68.47 ซม. (27.0 นิ้ว) (วัดในแนวทแยง) ความละเอียด 2560 x 1440 (16:9) พร้อมด้วยการสนับสนุนการแสดงผลที่ความละเอียดต่ำกว่าแบบเต็มหน้าจอ
- มุมการดูที่กว้างพร้อมสี 100% sRGB และ 100% Rec.709 ที่ให้ค่าเดลต้า E โดยเฉลี่ย < 2
- ความสามารถที่รองรับการปรับเอียง หมุนรอบ หมุนรอบแกน และขยายออกแนวตั้ง
- ฐานแบบถอดได้และช่องติดตั้งขนาด 100 มม. มาตรฐานสมาคมมาตรฐานระบบอิเล็กทรอนิกส์การแสดงผล (VESA™) เพื่อการติดตั้งที่ยืดหยุ่น
- ขอบจอบางพิเศษเพื่อลดช่องว่างของขอบในระหว่างการใช้งานแบบหลายหน้าจอแสดงผล ช่วยให้ติดตั้งง่ายพร้อมให้ประสบการณ์การรับชมที่สง่างาม
- การเชื่อมต่อดิจิทัลประสิทธิภาพสูงด้วย DP ช่วยให้หน้าจอของคุณพร้อมใช้งานในอนาคด
- USB-C แบบเดียวไปยังแหล่งจ่ายพลังงานไปยังโน้ตบุ๊กที่เข้ากันได้ในขณะที่รับสัญญาณวิดีโอและข้อมูล(U2722DE เท่านั้น)
- พอร์ต USB-C และ RJ45 ให้ประสบการณ์เชื่อมต่อเครือข่ายด้วยสายเส้นเดียว (U2722DE เท่านั้น)
- มีความสามารถระบบปลั๊กแอนด์เพลย์หากคอมพิวเตอร์ของคุณรองรับได้
- การปรับการแสดงผลหน้าจอ (OSD) เพื่อให้ง่ายในการตั้งค่าและปรับการทำงานของหน้าจอให้เหมาะสม
- ตัวล็อกปุ่มเปิด/ปิดและปุ่ม OSD
- ช่องตัวล็อกเพื่อความปลอดภัย



- ≤ 0.3 W โหมดปิด
- รองรับโหมดเลือกแสดงหลายหน้าจอเคียงข้างกัน (PBP) บน
- อนุญาตให้ผู้ใช้สลับฟังก์ชัน USB KVM ในโหมด PBP บน (U2722DE เท่านั้น) ได้
- จอภาพนี้ได้รับการออกแบบมาพร้อมคุณสมบัติ Dell Power Button Sync (DPBS) เพื่อควบคุมสถานะการจ่ายไฟให้พีซีจากปุ่มเปิด/ปิดของจอภาพ (U2722DE เท่านั้น).*
- จอภาพอนุญาตให้จอภาพหลายจอที่เชื่อมต่อแบบเดซีเซินผ่าน DisplayPort ทำการซิงค์กลุ่มของค่า OSD ที่กำหนดไว้ล่วงหน้าในพื้นที่ด้านหลังได้ผ่านฟังก์ชัน Multi-Monitor Sync (ซิงค์หลายจอ)
- Premium Panel Exchange เพื่อความอุ่นใจ
- ปรับความสบายตาให้เหมาะสมด้วยหน้าจอไร้แสงกะพริบที่ช่วยลดการปล่อยแสงสีฟ้าที่มีอันตราย
- จอภาพใช้แผงจอที่ปล่อยแสงสีฟ้าต่ำและสอดคล้องตามข้อกำหนดของ TUV Rheinland (ชุดฮาร์ดแวร์) ที่รูปแบบรีเซ็ทเป็นค่าจากโรงงาน/ค่าเริ่มต้น
- ลดระดับการปล่อยแสงสีฟ้าที่มีอันตรายออกจากหน้าจอเพื่อให้การมองเห็นสบายตามากขึ้น
- จอภาพใช้เทคโนโลยีไร้แสงกะพริบ ซึ่งจะล้างการกะพริบที่มองเห็นได้ด้วยตา ให้ประสบการณ์การรับชมที่สะดวกสบายและป้องกันไม่ทำให้ผู้ใช้เกิดความเครียดและความล้าที่ดวงตา

* ระบบพีซีที่รองรับคุณสมบัติ DPBS คือแพลตฟอร์ม Dell OptiPlex 7090/3090 Ultra

⚠ คำเตือน: ความเป็นไปได้ของผลกระทบระยะยาวของแสงสีฟ้าจากจอแสดงผลอาจเป็นสาเหตุให้เกิดอันตรายต่อดวงตา รวมไปถึงความล้าของสายตา หรือความเครียดของดวงตาจากระบบดิจิทัล



การระบุชิ้นส่วนประกอบและตัวควบคุม

มุมมองด้านหน้า

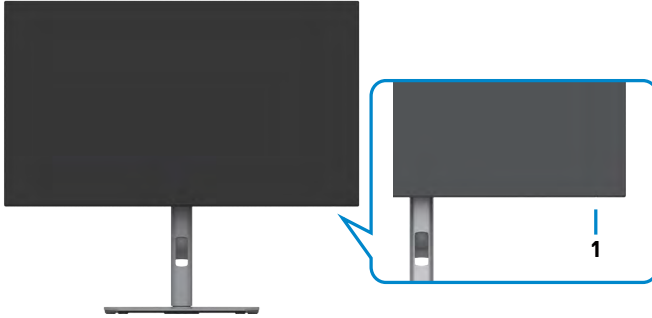

1	ตัวบ่งชี้พลังงานแบบ LED	ไฟสีขาวติดคงที่บ่งชี้ว่าจอแสดงผลเปิดอยู่และทำงานได้ปกติ ไฟสีขาวติดกะพริบเป็นจังหวะบ่งชี้ว่าจอภาพอยู่ในโหมดสแตนด์บาย
---	-------------------------	---



มุมมองด้านหลัง









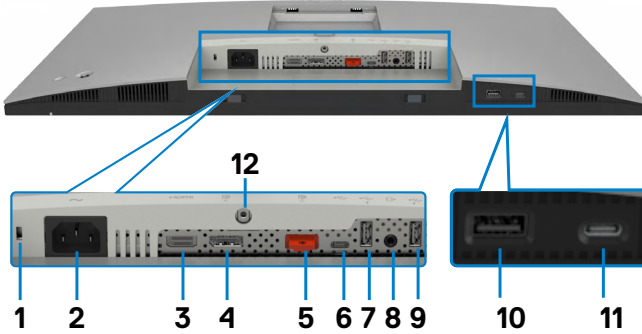

ป้ายกำกับ	คำอธิบาย	การใช้งาน
1	ช่องตัวยึดมาตรฐาน VESA (100 มม. x 100 มม. - ติดยึดด้านหลังฝาครอบ VESA)	ตัวยึดจอภาพกับผนังโดยใช้ชุดตัวยึดผนังที่เข้ากันได้กับมาตรฐาน VESA (100 มม. x 100 มม.)
2	ฉลากกำกับความสอดคล้องตามกฎระเบียบ	รายการอนุมัติของหน่วยงานควบคุมมาตรฐาน
3	ปุ่มปลดล็อกขาตั้ง	ปลดล็อกขาตั้งออกจากจอแสดงผล
4	ปุ่มเปิด/ปิดจอแสดงผล	เพื่อเปิดและปิดจอแสดงผล
5	จอยสติ๊ก	ใช้เพื่อควบคุมเมนู OSD สำหรับข้อมูลเพิ่มเติม โปรดดูที่ การใช้งานจอแสดงผล
6	ที่อยู่ Mac บาร์โค้ด หมายเลขซีเรียล และป้ายกำกับบริการ	ดูที่ฉลากกำกับนี้หากคุณต้องการติดต่อฝ่ายบริการทางเทคนิคของ Dell ป้ายกำกับบริการเป็นตัวระบุด้วยตัวอักษรผสมตัวเลขที่ไม่ซ้ำกันที่ช่วยให้ช่างเทคนิคของ Dell สามารถระบุชิ้นส่วนองค์ประกอบของฮาร์ดแวร์ในคอมพิวเตอร์ของคุณและเข้าถึงข้อมูลการรับประกัน
7	ช่องการจัดการสาย	ใช้เพื่อจัดระเบียบสายโดยการสอดสายผ่านช่องนี้





มุมมองด้านล่าง
U2722D/U2722DX







ป้ายกำกับ	คำอธิบาย	การใช้งาน
1	ช่องตัวล็อกเพื่อความปลอดภัย	ยึดจอแสดงผลด้วยตัวล็อกสายเคเบิลเพื่อความปลอดภัย (มีจำหน่ายโดยแยกกัน)
2	 ขั้วต่อไฟ	เชื่อมต่อสายไฟ
3	 พอร์ต HDMI	เชื่อมต่อคอมพิวเตอร์ด้วยสาย HDMI
4	 ขั้วต่อ DP (เข้า)	เชื่อมต่อสายเคเบิล DP ของคอมพิวเตอร์
5	 ขั้วต่อ DP (ออก) 	เอาต์พุตดิสเพลย์พอร์ต สำหรับจอภาพที่มีความสามารถ MST (การขนส่งมัลติสตรีม) จอภาพ ในการเปิดทำงาน MST, ให้ดู ขั้นตอนในส่วน "การเชื่อมต่อจอภาพสำหรับฟังก์ชัน DP MST" หมายเหตุ: ถอดปลั๊กยางเมื่อใช้งานตัวต่อออก DP
6	 อับสตรึม USB-C	เชื่อมต่อคอมพิวเตอร์ของคุณโดยใช้ สาย USB-C (A ไปยัง C หรือ C ไปยัง C) คอมพิวเตอร์ เมื่อเสียบสายนี้แล้ว คุณสามารถใช้ขั้วต่อตัวอ่านสตรึม USB บนจอแสดงผล
7,9,10	 Super speed USB 10 Gbps (USB 3.2 Gen 2) (3)	เชื่อมต่ออุปกรณ์ USB ของคุณ คุณสามารถใช้พอร์ตนี้ เฉพาะหลังจากเชื่อมต่อกับสาย USB (A ไปยัง C หรือ C ไปยัง C) จากคอมพิวเตอร์ไปยังจอภาพแล้วเท่านั้น พอร์ตที่มีไอคอนแบดเดอรี แบดเดอรี  รองรับความสามารถการชาร์จแบดเดอรีรุ่น 1.2



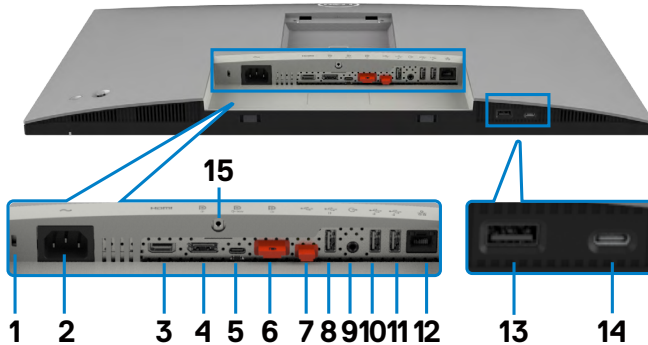









8	 พอร์ตเสียงออกระบบอะนาล็อก	เชื่อมต่อลำโพงเพื่อเล่นเสียงผ่านช่องสัญญาณเสียง HDMI หรือ DisplayPort รองรับเฉพาะเสียงจากสองช่องสัญญาณเท่านั้น หมายเหตุ: พอร์ตเสียงออกระบบอะนาล็อกไม่รองรับหูฟัง
11	 พอร์ตดาวนสตรีม USB-C	พอร์ตที่มีไอคอน  รองรับไฟ 5 V/ 3 A เชื่อมต่ออุปกรณ์ USB ของคุณ คุณสามารถใช้พอร์ตนี้เฉพาะหลังจากเชื่อมต่อกับสาย USB (A ไปยัง C หรือ C ไปยัง C) จากคอมพิวเตอร์ไปยังจอภาพแล้วเท่านั้น พอร์ตที่มีไอคอนแบตเตอรี่
12	ตัวล็อกขาตั้ง	ล็อกขาตั้งเข้ากับจอแสดงผลโดยใช้สกรู M3 x 8 มม. (สกรูไม่ได้ให้มาพร้อมชุด)

U2722DE



ป้ายกำกับ	คำอธิบาย	การใช้งาน
1	ช่องตัวล็อกเพื่อความปลอดภัย	ยึดจอแสดงผลด้วยตัวล็อกสายเคเบิลเพื่อความปลอดภัย (มีจำหน่ายโดยแยกกัน)
2	 ขั้วต่อไฟ	เชื่อมต่อสายไฟ
3	 พอร์ต HDMI	เชื่อมต่อคอมพิวเตอร์ด้วยสาย HDMI
4	 ขั้วต่อ DP (เข้า)	เชื่อมต่อสายเคเบิล DP ของคอมพิวเตอร์



5	 <p>พอร์ต USB-C (ภาพ + ข้อมูล)</p>	<p>เชื่อมต่อกับคอมพิวเตอร์ของคุณโดยใช้สาย USB-C พอร์ต USB Type-C ให้อัตราการถ่ายโอนที่เร็วที่สุดและโหมดสำรองพร้อม DP 1.4 รองรับความละเอียดสูงสุดที่ 2560 x 1440 ที่ความถี่ 60Hz PD 20V/4.5A, 15V/3A, 9V/3A, 5V/3A</p> <p>หมายเหตุ: USB-C ไม่รองรับเวอร์ชันของ Windows ที่เก่ากว่า Windows 10</p>
6	 <p>ขั้วต่อ DP (ออก)</p> 	<p>เอาต์พุตดีสเพลย์พอร์ต สำหรับจอภาพที่มีความสามารถ MST (การขนส่งมัลติสตรีม) จอภาพ ในการเปิดทำงาน MST, ให้ดู ขั้นตอนในส่วน “การเชื่อมต่อจอภาพสำหรับฟังก์ชัน DP MST”</p> <p>หมายเหตุ: ถอดปลั๊กยางเมื่อใช้งานตัวต่อออก DP</p>
7	 <p>อับสตรึม USB-C</p> 	<p>เชื่อมต่อกับคอมพิวเตอร์ของคุณโดยใช้ สาย USB-C (A ไปยัง C หรือ C ไปยัง C) คอมพิวเตอร์ เมื่อเสียบสายนี้แล้ว คุณสามารถใช้ขั้วต่อดาวนสตรีม USB บนจอแสดงผล</p> <p>หมายเหตุ: ถอดปลั๊กยางเมื่อใช้งานตัวต่อออก USB-C</p>
8,10, 11,13	 <p>Super speed USB 10 Gbps (USB 3.2 Gen 2) (4)</p>	<p>เชื่อมต่ออุปกรณ์ USB ของคุณ คุณสามารถใช้พอร์ตนี้ เฉพาะหลังจากเชื่อมต่อกับสาย USB (A ไปยัง C หรือ C ไปยัง C) จากคอมพิวเตอร์ไปยังจอภาพแล้วเท่านั้น พอร์ตที่มีไอคอนแบดเดอรี แบดเดอรี  รองรับความสามารถการชาร์จแบดเดอรีรุ่น 1.2</p>
9	 <p>พอร์ตเสียงออกกระบบอะนาล็อก</p>	<p>เชื่อมต่อลำโพงเพื่อเล่นเสียงผ่านช่องสัญญาณเสียง HDMI หรือ DisplayPort รองรับเฉพาะเสียงจากสองช่องสัญญาณเท่านั้น</p> <p>หมายเหตุ: พอร์ตเสียงออกกระบบอะนาล็อกไม่รองรับหูฟัง</p>
12	 <p>ขั้วต่อ RJ-45</p>	<p>เชื่อมต่ออินเทอร์เน็ต คุณสามารถท่อนอินเทอร์เน็ตผ่านพอร์ต RJ45 เท่านั้นหลังจากคุณเชื่อมต่อสาย USB (A ไปยัง C หรือ C ไปยัง C) จากคอมพิวเตอร์ไปยังจอภาพ</p>
14	 <p>พอร์ตดาวนสตรีม USB-C</p>	<p>พอร์ตที่มีไอคอน  รองรับไฟ 5 V/ 3 A</p> <p>เชื่อมต่ออุปกรณ์ USB ของคุณ คุณสามารถใช้พอร์ตนี้ เฉพาะหลังจากเชื่อมต่อกับสาย USB (A ไปยัง C หรือ C ไปยัง C) จากคอมพิวเตอร์ไปยังจอภาพแล้วเท่านั้น พอร์ตที่มีไอคอนแบดเดอรี</p>
15	<p>ตัวล็อกขาตั้ง</p>	<p>ล็อกขาตั้งเข้ากับจอแสดงผลโดยใช้สกรู M3 x 8 มม. (สกรูไม่ได้ให้มาพร้อมชุด)</p>



ข้อมูลจำเพาะของจอแสดงผล

รุ่น	U2722D/U2722DX	U2722DE
ประเภทหน้าจอ	TFT LCD - แบบแอกทีฟเมตริกซ์	
ประเภทแผงจอ	เทคโนโลยี In-Plane Switching	
อัตราส่วนภาพ	16:9	
ขนาดภาพที่มองเห็นได้		
แนวทแยงมุม	68.47 ซม.(27 นิ้ว)	
พื้นที่แอกทีฟ		
แนวนอน	596.74 ซม. (23.49 นิ้ว)	
แนวตั้ง	335.66 ซม. (13.22 นิ้ว)	
พื้นที่	200301.74 มม. ² (310.47 นิ้ว ²)	
ระยะพิกเซล	0.2331(H) มม. x 0.2331(V) มม.	
พิกเซลต่อนิ้ว (PPI)	108.78	
มุมการมอง		
แนวนอน	178° (ทั่วไป)	
แนวตั้ง	178° (ทั่วไป)	
Brightness(ความสว่าง)	350 แคนเดิล/ม. ² (ทั่วไป)	
อัตราส่วนความเปรียบต่าง	1000 ต่อ 1 (ทั่วไป)	
การเคลือบผิวจอของจอแสดงผล	การเคลือบผิวป้องกันแสงจ้าด้วยการเคลือบแข็งแบบตัวทำแสงโพลาไลซ์ด้านหน้า (3H)	
ไฟหน้าจอ	LED	
เวลาตอบสนอง (สีเทาถึงสีเทา)	5 ms (โหมดเร็ว) 8 ms (โหมดปกติ)	
ความลึกสี	1.07 พันล้านสี	
ขอบเขตสี*	100% sRGB 100% Rec. 709 95% DCI-P3	
ความแม่นยำในการปรับเทียบ	เดลตา E < 2 (ค่าเฉลี่ย)(sRGB, Rec. 709)	



การเชื่อมต่อ	<ul style="list-style-type: none"> • 1 x DP 1.4 (HDCP1.4) • 1 x HDMI1 .4 • 1 x USB-C (USB 3.2 Gen2, 10Gbps) พอร์ตฉัพพตริ่ม(ข้อมูลเท่านั้น) • 1 x DP (ออก) • 1 x พอร์ตเสียงออก (แจ๊ค 3.5 มม.) • 2 x พอร์ตดาวนัสตริ่ม USB-A (USB 3.2 Gen2,10Gbps) <p>การเข้าถึงต่วน:</p> <ul style="list-style-type: none"> • 1 x USB-A (USB 3.2 Gen2,10Gbps) พร้อมความสามารถการชาร์จ BC 1.2 • 1 x USB-C (USB 3.2 Gen2,10Gbps,15W) พอร์ตดาวนัสตริ่ม 	<ul style="list-style-type: none"> • 1 x DP 1.4 (HDCP1.4) • 1 x HDMI1 .4 • 1 x USB-C (DP 1.4, PD: 90W, สวิตช์แบบ 2/4 เลน USB 3.2 Gen2, 10Gbps) - พอร์ตฉัพพตริ่ม • 1 x USB-C (USB 3.2 Gen2, 10Gbps) พอร์ตฉัพพตริ่ม • 1 x DP (ออก) • 1 x พอร์ตเสียงออก (แจ๊ค 3.5 มม.) • 3 x พอร์ตดาวนัสตริ่ม USB-A (USB 3.2 Gen2,10Gbps) • 1 x RJ45 <p>การเข้าถึงต่วน:</p> <ul style="list-style-type: none"> • 1 x USB-A (USB 3.2 Gen2,10Gbps) พร้อมความสามารถการชาร์จ BC 1.2 • 1 x USB-C (USB 3.2 Gen2,10Gbps,15W) พอร์ตดาวนัสตริ่ม
ความกว้างระยะขอบ (ขอบของจอแสดงผลถึงพื้นที่แอคทีฟ)		
บน	7.30 มม.	
ซ้าย/ขวา	7.30 มม.	
ล่าง	9.05 มม.	
การปรับได้		
ฐานวางแบบปรับความสูงได้	150 มม.	
การเอียง	-5° ถึง 21°	
หมุนรอบแกน	-45° ถึง 45°	
จุดตั้งแกน	-90° ถึง 90°	
การจัดการสาย	มี	
การทำงานเข้ากับ Dell Display Manager (DDM)	Easy Arrange และคุณลักษณะสำคัญอื่นๆ	
ความปลอดภัย	ช่องตัวล็อกเพื่อความปลอดภัย (ตัวล็อกสายจำหน่ายแยกต่างหาก)	

* ที่ภายในแผงจอเท่านั้น ภายใต้การตั้งค่าสำเร็จที่กำหนดเอง



ข้อมูลจำเพาะความละเอียด

ช่วงการสแกนแนวนอน	30 kHz ถึง 90 kHz
ช่วงการสแกนแนวตั้ง	49 Hz ถึง 76 Hz
ความละเอียดที่ตั้งค่าสำเร็จสูงสุด	2560 x 1440 ที่ 60 Hz
ความสามารถในการแสดงผลวิดีโอ (HDMI)	480i, 480p, 576i, 560p, 720p, 1080i, 1080p
ความสามารถในการแสดงผลวิดีโอ (โหมดสำรอง DP & USB-C)	480p, 560p, 720p, 1080p

โหมดการแสดงผลที่ตั้งค่าสำเร็จ

โหมดการแสดงผล	ความถี่แนวนอน (kHz)	ความถี่แนวตั้ง (Hz)	พิกเซลนาฬิกา (MHz)	ข้อสัญญาการซิงค์ (แนวนอน/แนวตั้ง)
IBM, 720 x 400	31.47	70.08	28.32	-/+
VESA, 640 x 480	31.47	59.94	25.18	-/-
VESA, 640 x 480	37.50	75.00	31.50	-/-
VESA, 800 x 600	37.88	60.32	40.00	+/+
VESA, 800 x 600	46.88	75.00	49.50	+/+
VESA, 1024 x 768	48.36	60.00	65.00	-/-
VESA, 1024 x 768	60.02	75.03	78.75	+/+
VESA, 1152 x 864	67.50	75.00	108.00	+/+
VESA, 1280 x 1024	63.98	60.02	108.00	+/+
VESA, 1280 x 1024	79.98	75.02	135.00	+/+
VESA, 1600 x 1200	75.00	60.00	162.00	+/+
CTA, 1920 x 1080	67.50	60.00	148.50	+/+
VESA, 1920 x 1200	74.04	59.95	154.00	+/-
VESA, 2048 x 1080	66.66	59.98	147.18	+/-
VESA, 2048 x 1080	26.37	24.00	58.23	+/-
CVR, 2560 x 1440	88.79	59.95	241.50	+/-



โหมตการส่งข้อมูลมัลติสตรีม (MST) ของ DP

หน้าจอลหลัก MST	จำนวนหน้าจอกภายนอกสูงสุดที่รองรับได้
	2560 x 1440 ที่ 60 Hz
2560 x 1440 ที่ 60 Hz	2

หมายเหตุ: ความละเอียดของจอภาพภายนอกสูงสุดสนับสนุนที่ 2560 x 1440 ที่ 60 Hz เท่านั้น

โหมตการส่งข้อมูลมัลติสตรีม (MST) ของ USB-C (U2722DE เท่านั้น)

ข้อมูลการแสดงผล OSD: อัตราเชื่อมโยง (ปัจจุบัน)	จำนวนหน้าจอกภายนอกสูงสุดที่รองรับได้
	2560 x 1440 ที่ 60 Hz
HBR3	2
HBR2	1

ข้อมูลจำเพาะทางไฟฟ้า

รุ่น	U2722D	U2722DX	U2722DE
สัญญาณอินพุต วิดีโอ	<ul style="list-style-type: none"> สัญญาณวิดีโอดิจิทัลสำหรับแต่ละสายที่ต่างกันต่อสายที่ต่างกันที่ระดับความต้านทาน 100 โอห์ม รองรับอินพุตสัญญาณ DP/HDMI/USB-C (U2722DE เท่านั้น) 		
แรงดันไฟฟ้า/ ความถี่/กระแส ไฟฟ้าอินพุต	100-240 VAC / 50 หรือ 60 Hz \pm 3 Hz / 1.6 A (สูงสุด)		100-240 VAC / 50 หรือ 60 Hz \pm 3 Hz / 2.4 A (สูงสุด)
กระแสไฟฟ้าฟ่ง เข้า	120 V: 30 A (สูงสุด) 240 V: 60 A (สูงสุด) กระแสไฟฟ้าฟ่งเข้าถูกวัดที่อุณหภูมิแวดล้อม 0°C		120 V: 42 A (สูงสุด) 240 V: 80 A (สูงสุด) กระแสไฟฟ้าฟ่งเข้าถูกวัดที่อุณหภูมิแวดล้อม 0°C
การสิ้นเปลือง พลังงาน	0.3 W (โหมตปิด) ¹ 0.3 W (โหมตสแตนด์บาย) ¹ 20 W (โหมตเปิด) ¹ 74 W (สูงสุด) ² 16.11 W (P _{on}) ³ 51.39 kWh (TEC) ³	74 W (สูงสุด) ² 16.11 W (P _{on}) ³ 51.39 kWh (TEC) ³	0.3 W (โหมตปิด) ¹ 0.3 W (โหมตสแตนด์บาย) ¹ 20.4 W (โหมตเปิด) ¹ 197 W (สูงสุด) ² 20.32 W (P _{on}) ³ 66.74 kWh (TEC) ³

¹ ตามที่กำหนดไว้ในกฎระเบียบ EU 2019/2021 และ EU 2019/2013(U2722D/U2722DE เท่านั้น)



² การตั้งค่าความสว่างและความเปรียบต่างสูงสุดพร้อมการไหลด่ำพลังงานไฟสูงสุดบนพอร์ต USB ทั้งหมด

³ P_{on} อัตราการสิ้นเปลืองพลังงานของโหมดเปิดใช้งานตามที่อธิบายไว้ในเวอร์ชัน Energy Star 8.0



TEC: อัตราการสิ้นเปลืองพลังงานทั้งหมดในหน่วย kWh ตามที่อธิบายไว้ในเวอร์ชัน Energy Star 8.0

เอกสารนี้มีไว้สำหรับให้ข้อมูลเท่านั้น และสะท้อนให้เห็นถึงผลการดำเนินงานในห้องปฏิบัติการ ผลลัพธ์ของคุณอาจมีความแตกต่างจากนี้ ขึ้นอยู่กับซอฟต์แวร์ ส่วนประกอบ และอุปกรณ์ต่อพ่วงที่คุณสั่งซื้อ และไม่มีข้อผูกมัดในการอัปเดตข้อมูลดังกล่าว ดังนั้นลูกค้าไม่ควรพึ่งพาข้อมูลนี้โดยตรง ในการตัดสินใจเกี่ยวกับความคลาดเคลื่อนทางไฟฟ้าหรืออื่น ๆ ไม่รับประกันความถูกต้องเที่ยงตรง หรือ ความสมบูรณ์ทั้งหมดอย่างชัดเจน หรือโดยนัย

 **หมายเหตุ: จอแสดง ผลที่ได้รับรอง ENERGY STAR**

ผลิตภัณฑ์นี้ได้รับรองมาตรฐาน ENERGY STAR ในรูปแบบการกำหนดค่าเริ่มต้นจากโรงงาน ซึ่งสามารถคืนค่าโดยฟังก์ชัน "รีเซ็ตค่าจากโรงงาน" ในเมนู OSD การเปลี่ยนแปลงค่าเริ่มต้นจากโรงงานหรือเปิดใช้งานคุณสมบัติอื่น ๆ อาจสิ้นเปลืองพลังงานมากขึ้นซึ่งเกินกว่าขีดจำกัดที่กำหนดไว้ของมาตรฐาน ENERGY STAR

คุณลักษณะทางกายภาพ

รุ่น	U2722D/U2722DX	U2722DE
ประเภทขั้วต่อ	<ul style="list-style-type: none">ขั้วต่อ DP (DP in และ DP out บน)HDMI ขั้วต่อสัญญาณเสียงออกขั้วต่ออัปสตรีม USB-C (USB 3.2 Gen2, 10Gbps)พอร์ตดาวนสตรีม USB-A (USB 3.2 Gen2, 10Gbps) x 3 (พอร์ตพร้อมไอคอนแบตเตอรี่  รองรับ BC 1.2)พอร์ตดาวนสตรีม USB-C (USB 3.2 Gen2, 10Gbps, 15W)	<ul style="list-style-type: none">ขั้วต่อ DP (DP in และ DP out บน)HDMI ขั้วต่อUSB-C ขั้วต่อสัญญาณเสียงออกขั้วต่ออัปสตรีม USB-C (USB 3.2 Gen2, 10Gbps)พอร์ตดาวนสตรีม USB-A (USB 3.2 Gen2, 10Gbps) x 4 (พอร์ตพร้อมไอคอนแบตเตอรี่  รองรับ BC 1.2)RJ45 ขั้วต่อพอร์ตดาวนสตรีม USB-C (USB 3.2 Gen2, 10Gbps, 15W)



ประเภทสายสัญญาณ	สาย DP ไปยัง DP 1.8 ม(U2722D/U2722DE เท่านั้น). สาย HDMI 1.8 ม(U2722DE เท่านั้น). สายเคเบิล USB 3.2 Gen 2 C ไปยัง C ขนาด 1.0 ม (U2722D/ U2722DE เท่านั้น). สายเคเบิล USB 3.2 Gen 2 A ไปยัง C ขนาด 1.0 ม (U2722D/ U2722DE เท่านั้น).	
ขนาด (รวมขาตั้ง)		
ความสูง (เมื่อขยายมากที่สุด)	535.13 มม. (21.07 นิ้ว)	
ความสูง (เมื่อหดตัวมากที่สุด)	385.13 มม. (15.16 นิ้ว)	
ความกว้าง	611.34 มม. (24.07 นิ้ว)	
ความลึก	185.00 มม. (7.28 นิ้ว)	
ขนาด (ไม่รวมขาตั้ง)		
ความสูง	352.01 มม. (13.86 นิ้ว)	
ความกว้าง	611.34 มม. (24.07 นิ้ว)	
ความลึก	49.50 มม. (1.95 นิ้ว)	
ขนาดขาตั้ง		
ความสูง (เมื่อขยายมากที่สุด)	428.30 มม. (16.86 นิ้ว)	
ความสูง (เมื่อหดตัวมากที่สุด)	381.50 มม. (15.02 นิ้ว)	
ความกว้าง	268.00 มม. (10.55 นิ้ว)	
ความลึก	185.00 มม. (7.28 นิ้ว)	
น้ำหนัก		
น้ำหนักรวมบรรจุภัณฑ์	9.62 กก. (21.21 ปอนด์)	10.01 กก.(22.06 ปอนด์)
น้ำหนักรวมชุดขาตั้งและสายเคเบิล	6.61 กก.(14.57 ปอนด์)	7.02 กก.(15.47 ปอนด์)
น้ำหนักไม่รวมชุดขาตั้ง (สำหรับการติดตั้งแบบติดตั้งกับผนังหรือตัวติดตั้งมาตรฐาน VESA - ไม่มีสายเคเบิล)	4.38 กก.(9.66 ปอนด์)	4.78 กก.(10.54 ปอนด์)
น้ำหนักรวมชุดขาตั้ง	1.81 กก. (3.99 ปอนด์)	



คุณลักษณะทางสิ่งแวดล้อม

ความสอดคล้องมาตรฐาน	
<ul style="list-style-type: none"> • จอแสดงผลที่ได้รับรอง ENERGY STAR • EPEAT ได้รับการลงทะเบียนไว้หากมีผลบังคับใช้ การลงทะเบียน EPEAT แปรผันไปตามแต่ละประเทศ สำหรับสถานะของการลงทะเบียนแต่ละประเทศ ดูที่ https://www.epeat.net • จอแสดงผลที่ได้รับรอง TCO และ TCO Edge • คุณสมบัตินี้ตรงตามข้อกำหนด RoHS • จอแสดงผลที่ปราศจากสาร BFR/PVC (ไม่รวมสายเคเบิลต่อพ่วง) • ได้ตามข้อกำหนดกระแสไฟฟ้ารั่วไหลมาตรฐาน NFPA 99 • กระจกไร้สารหนู และหน้าจอไร้สารปรอท 	
อุณหภูมิ	
ขณะทำงาน	0°C ถึง 40°C (32°F ถึง 104°F)
ขณะไม่ทำงาน	-20°C ถึง 60°C (-4 °F ถึง 140°F)
ความชื้น	
ขณะทำงาน	10% ถึง 80% (ไม่ควบคุม)
ขณะไม่ทำงาน	5% ถึง 90% (ไม่ควบคุม)
ความสูง	
ขณะทำงาน	5,000 ม. (16,404 ฟุต) (สูงสุด)
ขณะไม่ทำงาน	12,192 ม. (40,000 ฟุต) (สูงสุด)
การกระจายความร้อน	
U2722D/U2722DX	252.50 BTU/ชั่วโมง (สูงสุด) 68.24 BTU/ชั่วโมง (โหมดเปิด)
U2722DE	672.19 BTU/ชั่วโมง (สูงสุด) 68.24 BTU/ชั่วโมง (โหมดเปิด)



การกำหนดขาเสียบ

ขั้วต่อ DP (เข้า)

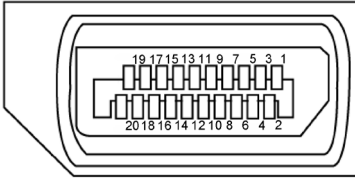

หมายเลขพิน	ด้านข้าง 20 พินของสายสัญญาณที่เชื่อมต่อ
1	ML3(n)
2	GND
3	ML3(p)
4	ML2(n)
5	GND
6	ML2(p)
7	ML1(n)
8	GND
9	ML1(p)
10	ML0(n)
11	GND
12	ML0(p)
13	CONFIG1
14	CONFIG2
15	AUX CH (p)
16	GND
17	AUX CH (n)
18	ตรวจจับฮ็อตพ्लัก
19	ดิน
20	DP_PWR



ขั้วต่อ DP (ออก)

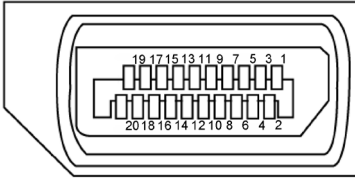

หมายเลขพิน	ด้านข้าง 20 พินของสายสัญญาณที่เชื่อมต่อ
1	ML0(p)
2	GND
3	ML0(n)
4	ML1(p)
5	GND
6	ML1(n)
7	ML2(p)
8	GND
9	ML2(n)
10	ML3(p)
11	GND
12	ML3(n)
13	CONFIG1
14	CONFIG2
15	AUX CH(p)
16	GND
17	AUX CH(n)
18	ตรวจจับฮ็อตพ्लัก
19	ดิน
20	DP_PWR



ขั้วต่อ HDMI

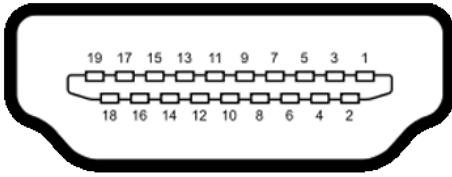

หมายเลขพิน	ด้านข้าง 19 พินของสายสัญญาณที่เชื่อมต่อ
1	TMDS DATA 2+
2	TMDS DATA 2 SHIELD
3	TMDS DATA 2-
4	TMDS DATA 1+
5	TMDS DATA 1 SHIELD
6	TMDS DATA 1-
7	TMDS DATA 0+
8	TMDS DATA 0 SHIELD
9	TMDS DATA 0-
10	TMDS CLOCK+
11	TMDS CLOCK SHIELD
12	TMDS CLOCK-
13	CEC
14	สำรองไว้ (N.C. ในอุปกรณ์)
15	DDC CLOCK (SCL)
16	DDC DATA (SDA)
17	DDC/CEC กราวนด์
18	+5 V เพาเวอร์
19	ตรวจพบฮ็อตพ्लัก



ขั้วต่อ USB Type-C

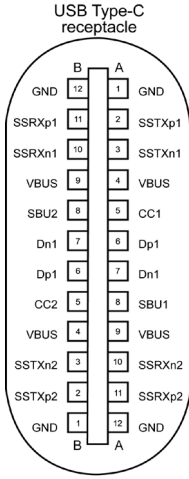



typically connected to a charger through a Type-C cable

ขา	การกำหนดสัญญาณ	ขา	การกำหนดสัญญาณ
A1	GND	B12	GND
A2	SSTXp1	B11	SSRXp1
A3	SSTXn1	B10	SSRXn1
A4	VBUS	B9	VBUS
A5	CC1	B8	SBU2
A6	Dp1	B7	Dn1
A7	Dn1	B6	Dp1
A8	SBU1	B5	CC2
A9	VBUS	B4	VBUS
A10	SSRXn2	B3	SSTXn2
A11	SSRXp2	B2	SSTXp2
A12	GND	B1	GND





อินเตอร์เฟซบัสอนุกรมสากล (USB)(U2722D/U2722DX)

ส่วนนี้ให้ข้อมูลเกี่ยวกับพอร์ต USB ที่มีบนจอภาพของคุณ

หมายเหตุ: สูงสุด 2 A บนพอร์ตดาวนัสตรีม USB (พอร์ตที่มีไอคอนแบตเตอรี่พร้อม ) พร้อมอุปกรณ์รองรับความสามารถการชาร์จแบตเตอรี่รุ่น 1.2, สูงสุด 0.9 A บนพอร์ตดาวนัสตรีม USB อีกตัว, พอร์ตดาวนัสตรีม USB-C รองรับสูงสุดถึง 3 A (พอร์ตที่มีไอคอน ) พร้อมอุปกรณ์ที่สอดคล้องข้อกำหนด 5 V/3 A

คอมพิวเตอร์ของคุณมีพอร์ต USB ต่อไปนี้:

- 1 ตัว อีพีเอสตรีม - ที่ด้านหลัง
- 4 ตัว ดาวนัสตรีม - 2 ตัวที่ด้านล่าง, 2 ตัวที่ด้านหลัง

พอร์ตชาร์จแบตเตอรี่ - พอร์ตที่มีไอคอนแบตเตอรี่  รองรับความสามารถในการชาร์จประจุไฟฟ้ารวดเร็วหากอุปกรณ์รองรับเป็นแบบ BC 1.2. พอร์ตดาวนัสตรีม  USB Type-C ที่มีไอคอน รองรับความสามารถในการชาร์จไฟด่วนหากอุปกรณ์รองรับไฟ 5V/3A

หมายเหตุ: พอร์ต USB ของจอแสดงผลทำงานได้เฉพาะเมื่อเปิดจอแสดงผล หรืออยู่ในโหมดสแตนด์บายเท่านั้น ในโหมดสแตนด์บาย ถ้าเสียบสาย USB (A ไปยัง C หรือ C ไปยัง C) แล้ว พอร์ต USB สามารถทำงานได้ปกติ หรือ ทำตามขั้นตอนการตั้งค่า OSD ของการชาร์จ USB อื่นๆ ถ้าการตั้งค่าอยู่ที่ "On in Standby Mode" (เปิดใช้งานในระหว่างสแตนด์บาย) แล้ว USB จะทำงานได้ปกติ หากไม่ USB จะถูกปิดทำงาน หากคุณเปิดจอแสดงผล แล้วเปิดขึ้นใหม่ อุปกรณ์ต่อพ่วงที่ติดตั้งไว้อาจใช้เวลาสองสามวินาทีในการกลับมาทำงานต่ออย่างปกติ

Super speed USB 10 Gbps (USB 3.2 Gen2) อุปกรณ์

ความเร็วการถ่ายโอน	อัตรารับส่งข้อมูล	การสิ้นเปลืองพลังงานสูงสุด (แต่ละพอร์ต)
ความเร็วสูงพิเศษ+	10 Gbps	4.5 วัตต์
ความเร็วสูงพิเศษ	5 Gbps	4.5 วัตต์



USB 2.0 อุปกรณ์

ความเร็วการถ่ายโอน	อัตราข้อมูล	การสิ้นเปลืองพลังงานสูงสุด (แต่ละพอร์ต)
ไฮสปีด	480 Mbps	2.5 W
ฟูลสปีด	12 Mbps	2.5 W
ความเร็วต่ำ	1.5 Mbps	2.5 W





อินเตอร์เฟซบัสอนุกรมสากล (USB)(U2722DE)

ส่วนนี้ให้ข้อมูลเกี่ยวกับพอร์ต USB ที่มีบนจอภาพของคุณ

หมายเหตุ: สูงสุด 2 A บนพอร์ตดาวินสตรีม USB (พอร์ตที่มีไอคอนแบตเตอรี่พร้อม ) พร้อมอุปกรณ์รองรับความสามารถการชาร์จแบตเตอรี่รุ่น 1.2, สูงสุด 0.9 A บนพอร์ตดาวินสตรีม USB อีกตัว, พอร์ตดาวินสตรีม USB-C รองรับสูงสุดถึง 3 A (พอร์ตที่มีไอคอน ) พร้อมอุปกรณ์ที่สอดคล้องข้อกำหนด 5 V/3 A

คอมพิวเตอร์ของคุณมีพอร์ต USB ต่อไปนี้:

- 2 ตัว อีพีซี - ที่ด้านหลัง
- 5 ตัว ดาวินสตรีม - 2 ตัวที่ด้านล่าง, 3 ตัวที่ด้านหลัง

พอร์ตชาร์จแบตเตอรี่ - พอร์ตที่มีไอคอนแบตเตอรี่  รองรับความสามารถในการชาร์จประจุไฟฟ้าววดเร็วหากอุปกรณ์รองรับเป็นแบบ BC 1.2. พอร์ตดาวินสตรีม  USB Type-C ที่มีไอคอน รองรับความสามารถในการชาร์จไฟฟ้าววดเร็วหากอุปกรณ์รองรับไฟ 5V/3A

หมายเหตุ: พอร์ต USB ของจอแสดงผลทำงานได้เฉพาะเมื่อเปิดจอแสดงผล หรืออยู่ในโหมดสแตนด์บายเท่านั้น ในโหมดสแตนด์บาย ถ้าเสียบสาย USB (A ไปยัง C หรือ C ไปยัง C) แล้ว พอร์ต USB สามารถทำงานได้ปกติ หรือ ทำตามขั้นตอนการตั้งค่า OSD ของการชาร์จ USB อื่นๆ ถ้าการตั้งค่าอยู่ที่ "On in Standby Mode" (เปิดใช้งานในระหว่างสแตนด์บาย) แล้ว USB จะทำงานได้ปกติ หากไม่ USB จะถูกปิดทำงาน หากคุณเปิดจอแสดงผล แล้วเปิดขึ้นใหม่ อุปกรณ์ต่อพ่วงที่ติดตั้งไว้อาจใช้เวลาสองสามวินาทีในการกลับมาทำงานต่ออย่างปกติ

Super speed USB 10 Gbps (USB 3.2 Gen2) อุปกรณ์

ความเร็วการถ่ายโอน	อัตรารับส่งข้อมูล	การสิ้นเปลืองพลังงานสูงสุด (แต่ละพอร์ต)
ความเร็วสูงพิเศษ+	10 Gbps	4.5 วัตต์
ความเร็วสูงพิเศษ	5 Gbps	4.5 วัตต์
ความเร็วสูง*	480 Mbps	2.5 วัตต์
ความเร็วเต็มที่*	12 Mbps	2.5 วัตต์

หมายเหตุ: ความเร็วอุปกรณ์เมื่อเลือก High Resolution (ความละเอียดสูง)

USB 2.0 อุปกรณ์

ความเร็วการถ่ายโอน	อัตราข้อมูล	การสิ้นเปลืองพลังงานสูงสุด (แต่ละพอร์ต)
ไฮสปีด	480 Mbps	2.5 W
ฟูลสปีด	12 Mbps	2.5 W
ความเร็วต่ำ	1.5 Mbps	2.5 W



USB 3.2 Gen2 (10Gbps)
พอร์ตดาวนสตรีม (ตัวที่ด้านหลัง)

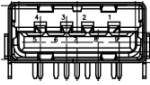

หมายเลขขา	ชื่อสัญญาณ
1	VBUS
2	D-
3	D+
4	GND
5	StdA_SSRX-
6	StdA_SSRX+
7	GND_DRAIN
8	StdA_SSTX-
9	StdA_SSTX+
เปลือก	เกราะ

USB 3.2 Gen2 (10Gbps)
พอร์ตดาวนสตรีม (ที่ด้านหลัง)

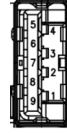

หมายเลขขา	ชื่อสัญญาณ
1	VBUS
2	D-
3	D+
4	GND
5	StdA_SSRX-
6	StdA_SSRX+
7	GND_DRAIN
8	StdA_SSTX-
9	StdA_SSTX+
เปลือก	เกราะ

พอร์ต RJ45 (ด้านซ้ายต่อ)(U2722DE เท่านั้น)

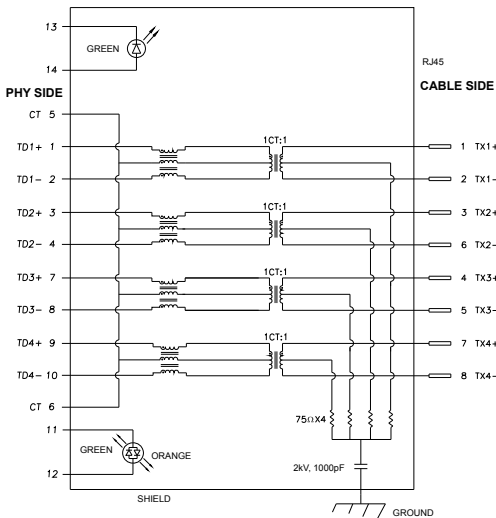

ขา	ชื่อสัญญาณ	ขา	ชื่อสัญญาณ
1	TD1 +	8	TD3 -
2	TD1 -	9	TD4 +
3	TD2 +	10	TD4 -
4	TD2 -	11	GREEN_OR-ANGE
5	CT	12	GREEN_OR-ANGE
6	CT	13	GREEN
7	TD3 +	14	GREEN



การติดตั้งไดรเวอร์

ติดตั้งไดรเวอร์ตัวควบคุมอีเธอร์เน็ต Realtek USB GBE สำหรับ ที่พร้อมบริการสำหรับระบบของคุณ ไดรเวอร์นี้มีพร้อมดาวน์โหลดที่ <https://www.dell.com/support> ภายใต้ส่วน “ไดรเวอร์และดาวน์โหลด”

อัตราการส่งข้อมูล เครือข่าย (RJ45) ผ่าน USB-C ที่ ลำดับของข้อมูล 1000 Mbps

 **หมายเหตุ:** พอร์ต LAN นี้สอดคล้องมาตรฐาน 1000Base-T IEEE 802.3az , รองรับที่อยู่ Mac (พิมพ์ไว้บนฉลากกระป๋อง) Pass-thru, Wake-on-LAN (WOL) จากโหมดสแตนด์บาย (S3 เท่านั้น) และฟังก์ชัน UEFI* PXE Boot[UEFI PXE Boot ไม่รองรับบนพีซีเดสก์ท็อป Dell (ยกเว้นสำหรับเดสก์ท็อป OptiPlex 7090/3090 Ultra)] คุณสมบัตินี้ 3 รายการเหล่านี้ขึ้นอยู่กับค่าการตั้งค่า BIOS และเวอร์ชัน OS ฟังก์ชันการทำงานอาจแตกต่างกันไปสำหรับพีซีที่ไม่ใช่จาก Dell.

*UEFI ย่อมาจาก Unified Extensible Firmware Interface (ส่วนติดต่อเฟิร์มแวร์แบบขยายได้เป็นหนึ่งเดียว)



สถานะ LED ตัวเชื่อมต่อ RJ45(U2722DE เท่านั้น):

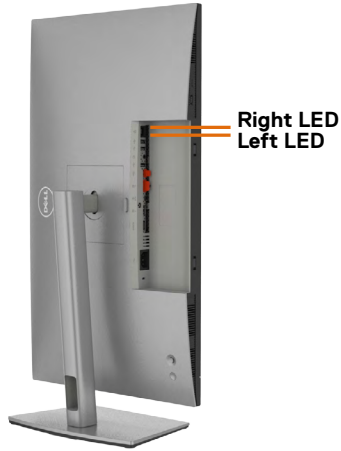

LED	สี	คำอธิบาย
LED ด้านขวา	สีเหลืองอำพัน หรือสีเขียว	ตัวบ่งชี้ความเร็ว: <ul style="list-style-type: none">• ติดสีเหลืองอำพัน - 1000 Mbps• ติดสีเขียว - 100 Mbps• ดับ - 10 Mbps
LED ด้านซ้าย	สีเขียว	ตัวบ่งชี้การเชื่อมต่อ/กิจกรรม: <ul style="list-style-type: none">• ติดกะพริบ - มีกิจกรรมบนพอร์ต• ติดสีเขียว - กำลังจัดตั้งการเชื่อมต่อ• ดับ - ไม่ได้จัดตั้งการเชื่อมต่อ

 **หมายเหตุ:** สาย RJ45 ไม่ได้ให้มาพร้อมกล่องอุปกรณ์เสริมมาตรฐาน



ปลั๊กแอนด์เพลย์

คุณสามารถติดตั้งจอแสดงผลในระบบที่รองรับคุณสมบัติปลั๊กแอนด์เพลย์ จอแสดงผลให้ข้อมูลระบบการแสดงผล (EDID) ที่ละเอียดแก่ระบบคอมพิวเตอร์ทันทีโดยใช้โปรโตคอลช่องข้อมูลการแสดงผล (DDC) เพื่อให้คอมพิวเตอร์สามารถกำหนดค่าของตัวเองและปรับการตั้งค่าการแสดงผลให้เหมาะสม การติดตั้งจอแสดงผลส่วนใหญ่จะเป็นแบบอัตโนมัติ คุณสามารถเลือกการตั้งค่าแบบอื่นๆ หากต้องการ สำหรับข้อมูลเพิ่มเติมเกี่ยวกับการเปลี่ยนแปลงการตั้งค่าจอแสดงผล ให้ดูที่ [การใช้งานจอแสดงผล](#)

คุณภาพจอแสดงผล LCD และข้อกำหนดพิกเซล

ในระหว่างขั้นตอนการผลิตจอแสดงผล LCD เป็นสิ่งปกติที่จะมีอย่างน้อยหนึ่งพิกเซลคงที่ในสถานะที่ไม่เปลี่ยนแปลง ซึ่งยากที่จะสังเกตเห็นได้ และไม่มีผลกระทบต่อคุณภาพหรือความสามารถในการใช้จอแสดงผล ดูข้อมูลเพิ่มเติมเกี่ยวกับข้อกำหนดพิกเซลของจอแสดงผล LCD ได้ที่เว็บไซต์ฝ่ายสนับสนุนของ Dell ได้ที่: <https://www.dell.com/pixelguidelines>.

การออกแบบตามหลักสรีรศาสตร์

△ **ข้อควรระวัง:** การใช้แป้นพิมพ์ไม่ถูกต้องหรือเป็นเวลานานอาจส่งผลให้เกิดการบาดเจ็บได้

△ **ข้อควรระวัง:** การดูหน้าจจอแสดงผลเป็นระยะเวลาอาจทำให้ปวดตา

เพื่อความสะดวกสบายและประสิทธิภาพในการทำงาน ปฏิบัติตามคำแนะนำต่อไปนี้เมื่อตั้งค่าและใช้งานเวิร์กสเตชันคอมพิวเตอร์ของคุณ:

- จัดตำแหน่งคอมพิวเตอร์ของคุณเพื่อให้จอภาพและแป้นพิมพ์อยู่ตรงหน้าคุณขณะที่คุณทำงาน มีชั้นวางพิเศษที่จำหน่ายทั่วไปเพื่อช่วยให้คุณจัดตำแหน่งแป้นพิมพ์ได้อย่างถูกต้อง
- เพื่อลดความเสี่ยงของความเครียดของดวงตา และการเจ็บปวดที่ส่วนคอ/แขน/แผ่นหลัง/ไหล่จากการใช้จอแสดงผลเป็นเวลานาน เราขอแนะนำให้คุณ:
 1. กำหนดตำแหน่งหน้าจอให้ห่างจากสายตาของคุณประมาณ 20 ถึง 28 นิ้ว (50 - 70 ซม.)
 2. กะพริบตาบ่อยๆ เพื่อให้ดวงตาชุ่มชื้นหรือเปียกน้ำหลังจากจ้องมองจอแสดงผลเป็นระยะเวลา
 3. หาเวลาพักเบรกปกติและบ่อยครั้งเป็นเวลา 20 นาทีทุกๆ สองชั่วโมง
 4. ละสายตาจากจอแสดงผลของคุณ และเพ่งมองวัตถุที่อยู่ห่างออกไป 20 ฟุตอย่างน้อย 20 วินาทีในระหว่างพักเบรก
 5. บิดยึดตัวเพื่อลดความตึงเครียดในส่วนคอ แขน แผ่นหลัง และไหล่ในระหว่างการพักเบรก
- ตรวจสอบให้แน่ใจว่าหน้าจอแสดงผลอยู่ในระดับสายตาหรือต่ำกว่าเล็กน้อยเมื่อคุณนั่งอยู่หน้าจอ



- ปรับความเอียง ความเปรียบต่าง และการตั้งค่าความสว่างของจอแสดงผล
- ปรับแสงรอบข้างรอบตัวคุณ (เช่น ไฟเหนือศีรษะ โคมไฟตั้งโต๊ะ และผ้า màn หรือมู่ลี่บนหน้าต่างใกล้เคียง) เพื่อลดแสงสะท้อนและแสงสะท้อนบนหน้าจอแสดงผล
- ใช้เก้าอี้ที่รองรับหลังส่วนล่างได้ดี
- วางแขนในแนวอนนโดยที่ข้อมือของคุณในตำแหน่งที่เป็นธรรมชาติและสะดวกสบายขณะใช้แป้นพิมพ์หรือเมาส์
- เว้นช่วงการทำงานเพื่อพักมือเสมอในขณะที่ใช้แป้นพิมพ์หรือเมาส์
- ปลดอยพักทั้งสองต้นแขนข้างอย่างเป็นธรรมชาติ
- ตรวจสอบให้แน่ใจว่าเท้าของคุณวางราบกับพื้น
- เมื่อนั่ง ตรวจสอบให้แน่ใจว่าน้ำหนักของขาอยู่ที่เท้า และไม่ได้อยู่ในส่วนด้านหน้าของที่นั่ง ปรับความสูงของเก้าอี้หรือโต๊ะที่วางเท้าหากจำเป็นเพื่อรักษาท่าทางที่เหมาะสม
- เปลี่ยนแปลงไปตามกิจกรรมการทำงานของคุณ พยายามจัดระเบียบงานของคุณเพื่อที่คุณจะได้ไม่ต้องนั่งและทำงานเป็นเวลานาน พยายามยืนหรือลุกขึ้นแล้วเดินไปรอบๆ เป็นระยะ
- รักษาความสะอาดบริเวณใต้โต๊ะของคุณมิให้มีสิ่งกีดขวาง และสายเคเบิลหรือสายไฟที่อาจรบกวนการนั่งที่สะดวกสบาย หรืออาจทำให้เกิดอันตรายจากการสะดุด

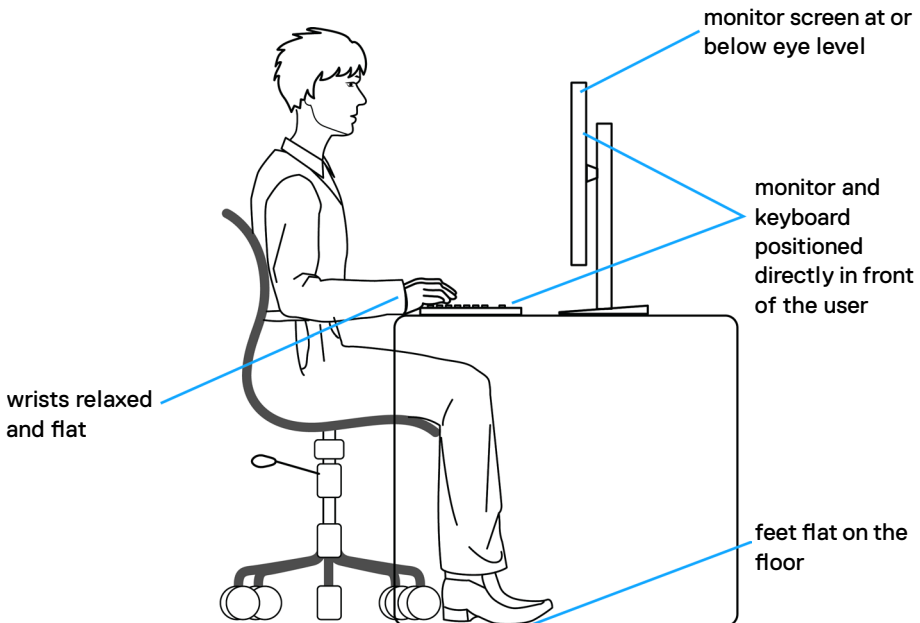

การจัดการและการเคลื่อนย้ายจอแสดงผลของคุณ

เพื่อให้แน่ใจว่าจอแสดงผลได้รับการจัดการอย่างปลอดภัยเมื่อยกหรือเคลื่อนย้าย ให้ปฏิบัติตามคำแนะนำที่ระบุไว้ด้านล่าง:

- ก่อนที่จะเคลื่อนย้ายหรือยกจอแสดงผล ให้ปิดคอมพิวเตอร์และจอแสดงผล
- ถอดสายเคเบิลทั้งหมดออกจากจอแสดงผล
- ใส่จอแสดงผลไว้ในกล่องเดิมที่มีวัสดุบรรจุภัณฑ์เดิม
- จับขอบด้านล่างและด้านข้างของจอแสดงผลให้แน่นโดยไม่ต้องใช้แรงกดมากเกินไปเมื่อยกหรือเคลื่อนย้าย

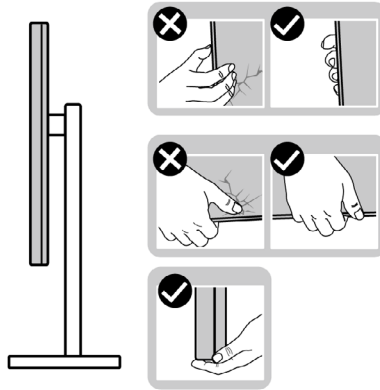

- เมื่อยกหรือเคลื่อนย้ายจอแสดงผล ให้แน่ใจว่าหน้าจอหันหน้าออกจากคุณ และอย่าใช้แรงกดบนพื้นที่แสดงผลเพื่อหลีกเลี่ยงรอยขีดข่วนหรือความเสียหาย

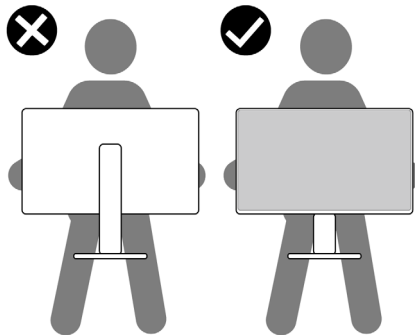

- เมื่อเคลื่อนย้ายจอแสดงผล ให้หลีกเลี่ยงการกระแทกหรือการสัมผัสที่นอนอย่างฉับพลัน



- เมื่อยกหรือเคลื่อนย้ายจอแสดงผล อย่าพลิกจอแสดงผลกลับหัวลงขณะที่จับฐานขาตั้งหรือตัวยืนของขาตั้ง การทำเช่นนี้อาจส่งผลให้จอแสดงผลเสียหายหรือทำให้ผู้ถือเกิดการบาดเจ็บได้

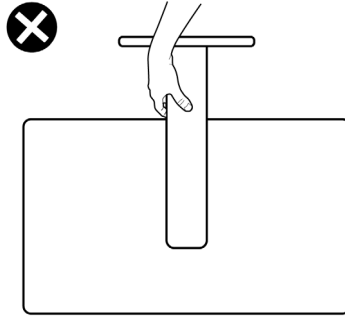

แนวทางปฏิบัติสำหรับการบำรุงรักษา

การทำความสะอาดจอแสดงผลของคุณ

- ⚠ คำเตือน: ก่อนทำความสะอาดจอแสดงผล ให้ถอดสายไฟจจอแสดงผลออกจากเต้ารับไฟฟ้า
- ⚠ ข้อควรระวัง: อ่านและปฏิบัติตาม **คำแนะนำด้านความปลอดภัย** ก่อนทำความสะอาดจอแสดงผล

สำหรับการปฏิบัติที่ดีที่สุด โปรดปฏิบัติตามคำแนะนำเหล่านี้ในรายการด้านล่างขณะแกะรายการออกจากกล่องบรรจุภัณฑ์ การทำความสะอาด หรือการจัดการจอแสดงผลของคุณ

- ในการทำความสะอาดหน้าจอกันไฟฟ้าสถิต ให้ใช้ผ้าสะอาดชุบน้ำบิดหมาด หากเป็นไปได้ ให้ใช้กระดาษทิชชูเฉพาะสำหรับทำความสะอาดหน้าจอ หรือน้ำยาที่เหมาะสมสำหรับการเคลือบป้องกันไฟฟ้าสถิต ห้ามใช้เบนซิน ทินเนอร์ แอมโมเนีย สารทำความสะอาดที่ขัดสี หรือลมอัด
- ใช้ฟ้านุ่มชุบน้ำบิดหมาดเพื่อทำความสะอาดจอแสดงผล หลีกเลี่ยงการใช้สารซักฟอกชนิดใดๆ เนื่องจากสารซักฟอกจะทิ้งคราบฟิล์มขาวบนจอแสดงผล
- หากคุณสังเกตเห็นผงสีขาวในขณะที่แกะกล่องบรรจุภัณฑ์จอแสดงผลของคุณ ให้ใช้ผ้าสะอาดเช็ดออก
- จัดการจอแสดงผลของคุณอย่างระมัดระวัง เนื่องจากจอแสดงผลสีเข้มอาจจะมีรอยขีดข่วน และมีรอยขีดสีขาวมากกว่าจอแสดงผลสีอ่อน
- เพื่อช่วยให้รักษาคุณภาพของภาพที่ดีที่สุดสำหรับจอแสดงผลของคุณ ให้ใช้โปรแกรมรักษาหน้าจอที่เปลี่ยนแปลงเสมอ และปิดจอแสดงผลของคุณเมื่อไม่ได้ใช้งาน



การติดตั้งจอแสดงผล

การเชื่อมต่อขาตั้ง

- หมายเหตุ: ตัวยืนของขาตั้งและฐานขาตั้งจะถูกจัดส่งมาจากโรงงานโดยถอดแยกจากตัวจอแสดงผล
- หมายเหตุ: คำแนะนำต่อไปนี้จะใช้ได้เฉพาะกับขาตั้งที่จัดส่งมาพร้อมกับจอแสดงผลของคุณ หากคุณกำลังเชื่อมต่อขาตั้งที่คุณซื้อจากแหล่งอื่น ให้ทำตามคำแนะนำในการติดตั้งที่มาพร้อมกับขาตั้ง

วิธีการติดตั้งขาตั้งของจอแสดงผล:

1. เปิดฝาพับด้านหน้าของกล่องเพื่อนำแท่นวางตั้งและฐานรองรับออกมา

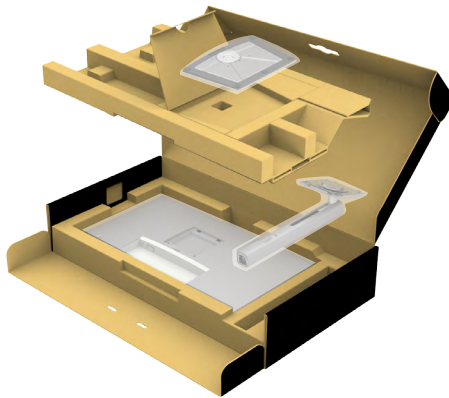

2. จัดตำแหน่งและวางตัวยืนของขาตั้งบนฐานขาตั้ง
3. เปิดที่จับสกรูที่ด้านล่างของฐานขาตั้งแล้วหมุนตามเข็มนาฬิกาเพื่อยึดชุดขาตั้งปิดที่จับสกรู

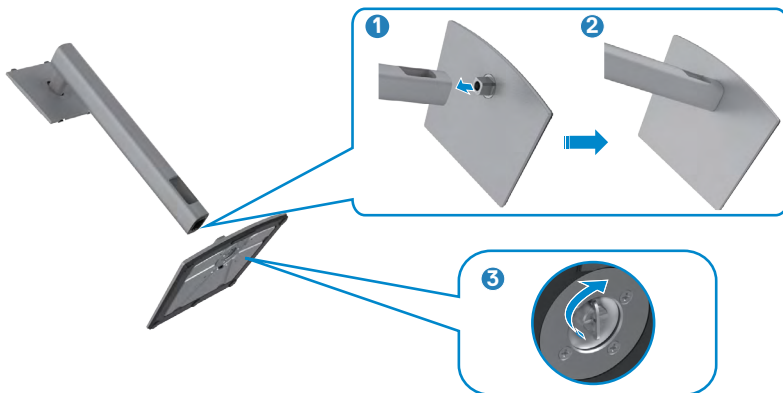

4. เปิดฝาครอบป้องกันบนจอแสดงผลเพื่อเข้าถึงช่อง VESA บนจอแสดงผล

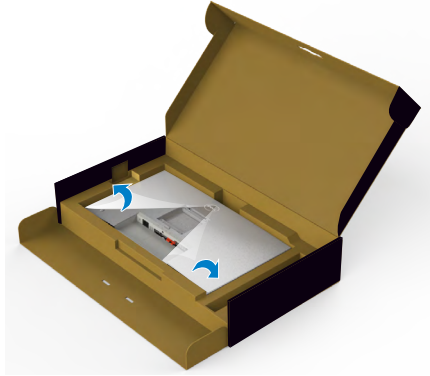

5. เลื่อนแท็บบนตัวยึดของขาตั้งเข้าไปในช่องบนฝาหลังของจอแสดงผล และกดชุดประกอบขาตั้งลงเพื่อล็อกเข้าที่

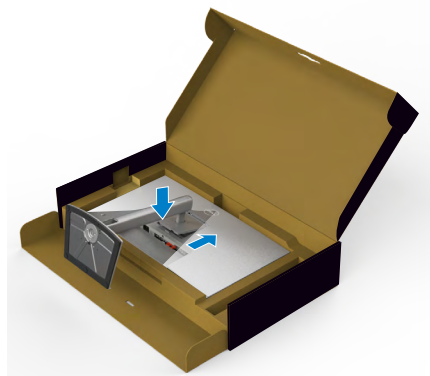

6. จับตัวยึดของขาตั้งแล้วยกจอแสดงผลขึ้นอย่างระมัดระวัง จากนั้นวางไว้บนพื้นผิวที่เรียบ



หมายเหตุ: ยกตัวยืนของขาตั้งให้แน่นเมื่อยกจอแสดงผลเพื่อหลีกเลี่ยงความเสียหายจากอุบัติเหตุ

7. ยกฝาครอบป้องกันออกจากจอแสดงผล

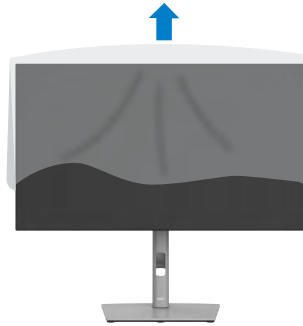

การปรับใช้การเอียง การหมุนรอบแกน และส่วนขยายแนวตั้ง

หมายเหตุ: คำแนะนำต่อไปนี้จะใช้ได้เฉพาะกับขาตั้งที่จัดส่งมาพร้อมกับจอแสดงผลของคุณ หากคุณกำลังเชื่อมต่อขาตั้งที่คุณซื้อจากแหล่งอื่น ให้ทำตามคำแนะนำในการติดตั้งที่มาพร้อมกับขาตั้ง

การเอียง การหมุนรอบแกน และส่วนขยายแนวตั้ง

เมื่อติดตั้งขาตั้งเข้ากับจอแสดงผลแล้ว คุณสามารถปรับเอียงจอแสดงผลให้ได้มุมมองที่สะดวกได้

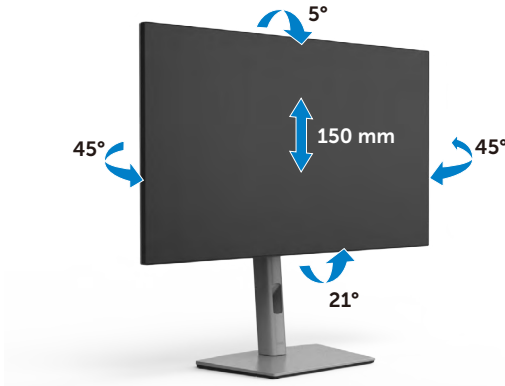

หมายเหตุ: ขาตั้งจะถูกจัดส่งมาจากโรงงานโดยถอดแยกจากตัวจอแสดงผล



การหมุนจอแสดงผล

ก่อนที่คุณจะหมุนจอแสดงผล ให้ตั้งจอแสดงผลในแนวตั้งจนถึงด้านบนของตัวยืนของขาตั้ง แล้วเอียงหน้าจอไปด้านหลังจนถึงระดับสูงสุดเพื่อหลีกเลี่ยงการชนขอบด้านล่างของจอแสดงผล



หมายเหตุ: หากต้องการสลับการตั้งค่าการแสดงผลบนคอมพิวเตอร์ Dell ของคุณระหว่างแนวนอนและแนวตั้งเมื่อหมุนจอแสดงผล ให้ดาวน์โหลดและติดตั้งไดรเวอร์กราฟิกล่าสุด ในการดาวน์โหลด ให้ไปที่ <https://www.dell.com/support/drivers> และค้นหาไดรเวอร์ที่เหมาะสม

หมายเหตุ: เมื่อหน้าจออยู่ในโหมดแนวตั้ง คุณอาจประสบปัญหาประสิทธิภาพลดลงเมื่อใช้งานแอปพลิเคชันที่เน้นกราฟิกเช่น การเล่นเกม 3D

การกำหนดการตั้งค่าการแสดงผลบนคอมพิวเตอร์ของคุณหลังการหมุน

หลังจากที่คุณหมุนจอแสดงผลแล้ว ให้ทำตามขั้นตอนด้านล่างเพื่อกำหนดค่าการตั้งค่าการแสดงผลบนคอมพิวเตอร์ของคุณ

หมายเหตุ: หากคุณกำลังใช้จอแสดงผลกับคอมพิวเตอร์ที่ไม่ใช่ของ Dell ให้ไปที่เว็บไซต์ของผู้ผลิตกราฟิกการ์ด หรือเว็บไซต์ผู้ผลิตคอมพิวเตอร์สำหรับข้อมูลเกี่ยวกับวิธีการหมุนหน้าจอแสดงผลของคุณ

วิธีการกำหนดค่าการตั้งค่าการแสดงผล:

1. คลิกขวาที่ **Desktop (เดสก์ท็อป)** และคลิกที่ **Properties (คุณสมบัติ)**
2. เลือกแท็บ **Settings (การตั้งค่า)** และคลิกที่ **Advanced (ขั้นสูง)**
3. หากคุณมีกราฟิกการ์ด AMD ให้เลือกแท็บ **Rotation (การหมุน)** และตั้งค่าการหมุนที่ต้องการ
4. หากคุณมีกราฟิกการ์ด nVidia ให้คลิกที่แท็บ **nVidia** ในคอลัมน์ด้านซ้ายมือ เลือก **NVRotate** จากนั้นเลือกการหมุนที่ต้องการ
5. หากคุณมีกราฟิกการ์ด Intel® เลือกแท็บกราฟิก Intel คลิกที่ **Graphic Properties (คุณสมบัติกราฟิก)** เลือกแท็บ **Rotation (การหมุน)** แล้วตั้งค่าการหมุนที่ต้องการ



หมายเหตุ: หากคุณไม่เห็นตัวเลือกการหมุนหรือทำงานไม่ถูกต้อง ให้ไปที่ <https://www.dell.com/support> และดาวน์โหลดไดรเวอร์ล่าสุดสำหรับกราฟิกการ์ดของคุณ

การจัดระเบียบสายของคุณ



เมื่อต่อสายที่จำเป็นทั้งหมดเข้ากับจอแสดงผลและคอมพิวเตอร์แล้ว (ดูที่ **การเชื่อมต่อจอแสดงผลของคุณ** สำหรับการต่อสาย) เพื่อจัดระเบียบสายทั้งหมดตามที่แสดงข้างบน

ถ้าสายเคเบิลไม่สามารถไปถึงพีซีของคุณ คุณอาจเชื่อมต่อกับพีซีโดยตรงโดยไม่ตรงจัดแนวสายผ่านร่องบนฐานวางจอภาพ



การเชื่อมต่อจอแสดงผลของคุณ

⚠ คำเตือน: ก่อนที่คุณจะเริ่มต้นชั้นตอนในหัวข้อนี้ โปรดปฏิบัติตาม **คำแนะนำด้านความปลอดภัย**

การเชื่อมต่อจอแสดงผลเข้ากับคอมพิวเตอร์:

1. ปิดเครื่องคอมพิวเตอร์
2. เชื่อมต่อสาย DisplayPort หรือสาย USB และสาย USB Type-C จากจอแสดงผลเข้ากับคอมพิวเตอร์
3. เปิดจอแสดงผล
4. เลือกแหล่งสัญญาณเข้าที่ถูกต้องจากเมนู OSD บนจอแสดงผล จากนั้นเปิดคอมพิวเตอร์

หมายเหตุ: การตั้งค่าเริ่มต้นของ U2722D/U2722DX/U2722DE คือ DisplayPort 1.4 กราฟิกการ์ด DisplayPort 1.1 อาจไม่แสดงตามปกติ โปรดดูที่ **"ปัญหาเฉพาะผลิตภัณฑ์ - ไม่มีภาพเมื่อใช้การเชื่อมต่อ DP กับพีซี"** เพื่อเปลี่ยนการตั้งค่าเริ่มต้น

U2722D/U2722DX

การเชื่อมต่อสาย HDMI(U2722DX(กล่องข้อความ)/U2722D (อุปกรณ์ซื้อเพิ่ม))



การเชื่อมต่อสาย DP



การเชื่อมต่อจอภาพสำหรับฟังก์ชัน การขนส่ง DP มัลติ-สตรีม (MST)

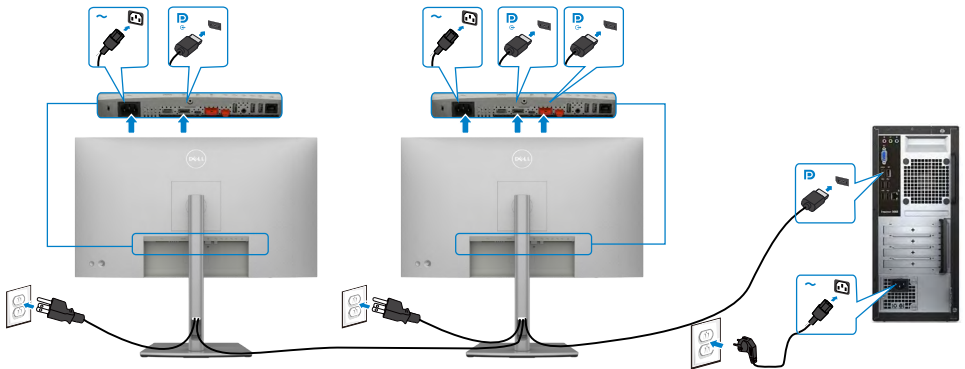

หมายเหตุ: สนับสนุนคุณสมบัติ DP MST เพื่อให้ใช้คุณสมบัตินี้ได้ กรุณาปิดการ ด ของ PC ของคุณต อดใ รับการรับรองเป็ น DP1.2 พร อมตัวเสื่อก MST

หมายเหตุ: ถอดปลั๊กขั้วเมื่อใช้งานตัวต่อออก DP



การเชื่อมต่อสาย USB (A ไปยัง C)

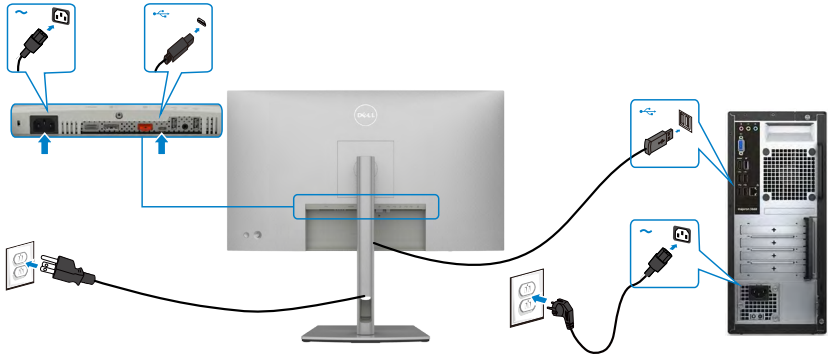

หมายเหตุ: การเชื่อมต่อนี้เฉพาะเมื่อมีสัญญาณข้อมูลพร้อมใช้งานและไม่มีสัญญาณภาพ ต้องใช้การเชื่อมต่อสัญญาณภาพอีกช่องสำหรับการแสดงผล

การเชื่อมต่อสายเคเบิล USB-C (C ไปยัง C)(อุปกรณ์ซื้อเพิ่ม)

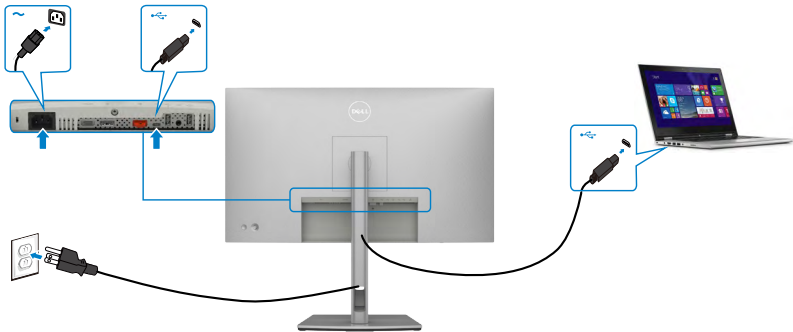

หมายเหตุ: การเชื่อมต่อนี้เฉพาะเมื่อมีสัญญาณอัปสตรีมพร้อมใช้งานและไม่มีสัญญาณภาพ ต้องใช้การเชื่อมต่อสัญญาณภาพอีกช่องสำหรับการแสดงผล



U2722DE

การเชื่อมต่อสาย HDMI (อุปกรณ์ซื้อเพิ่ม)



การเชื่อมต่อสาย DP



การเชื่อมต่อจอภาพสำหรับฟังก์ชัน การขนส่ง DP มัลติ-สตรีม (MST)

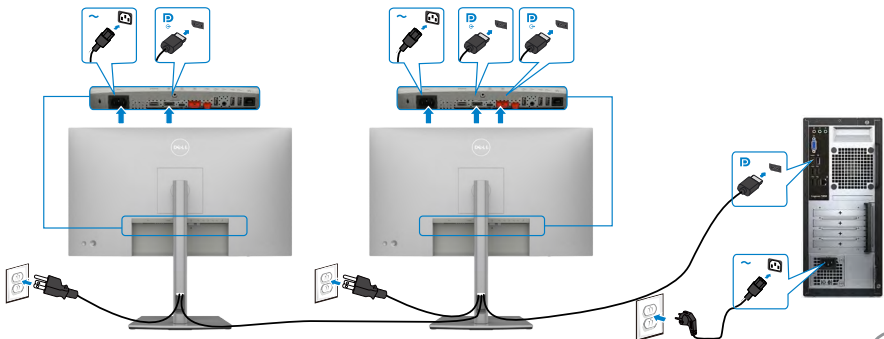

หมายเหตุ: สนับสนุนคุณสมบัติ DP MST เพื่อให้ใช้คุณสมบัตินี้ได้ กราฟฟ การกดของ PC ของคุณต้องรองรับ DP1.2 พร้อมตัวเลือก MST

หมายเหตุ: ถอดปลั๊กยางเมื่อใช้งานตัวต่อออก DP

การเชื่อมต่อสาย USB (A ไปยัง C)

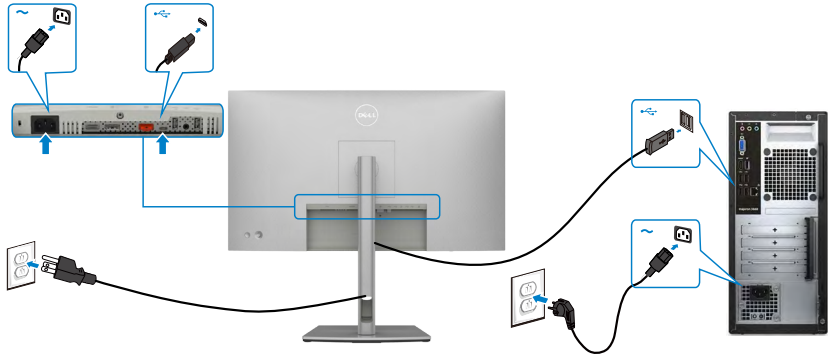

หมายเหตุ: การเชื่อมต่อนี้เฉพาะเมื่อมีสัญญาณข้อมูลพร้อมใช้งานและไม่มีสัญญาณภาพ ต้องใช้การเชื่อมต่อสัญญาณภาพอีกช่องสำหรับการแสดงผล

การเชื่อมต่อสายเคเบิล USB-C (C ไปยัง C)



พอร์ต USB Type-C บนจอภาพของคุณ:

- สามารถใช้เป็นพอร์ต USB-C, DisplayPort 1.4
- รองรับการจ่ายไฟ (PD) ผ่าน USB, โดยให้โปรไฟล์สูงสุดถึง 90 วัตต์

หมายเหตุ: จอภาพ Dell U2722DE ออกแบบมาเพื่อจ่ายไฟได้สูงสุดถึง 90 วัตต์ให้กับโน้ตบุ๊กของคุณโดยไม่คำนึงถึงข้อกำหนดด้านกำลังไฟ/ารสลับแปลงกำลังไฟจริงของโน้ตบุ๊ก



กำลังทำงาน (โน้ตบุ๊กที่มีพอร์ต USB Type-C ที่รองรับการจ่ายไฟ)	กำลังไฟการชาร์จ สูงสุด
45 W	45 W
65 W	65 W
90 W	90 W
130 W	ไม่รองรับ

การเชื่อมต่อจอภาพสำหรับฟังก์ชัน การขนส่ง USB-C มัลติ-สตรีม (MST)

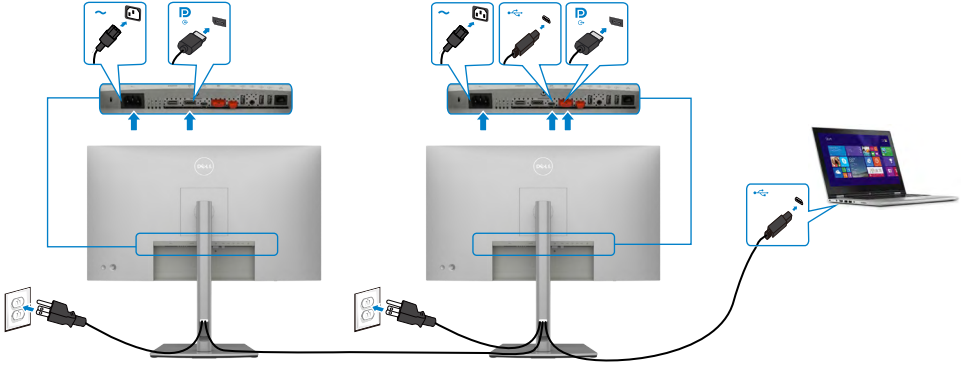

หมายเหตุ: จำนวนของ U2722DE สูงสุดที่รองรับผ่าน MST ขึ้นอยู่กับแบนด์วิดท์ของแหล่งกำเนิด USB-C โปรดดูที่ **"ปัญหาเฉพาะผลิตภัณฑ์ - ไม่แสดงภาพเมื่อใช้ MST ผ่าน USB-C"**

หมายเหตุ: ถอดปลั๊กยางเมื่อใช้งานตัวต่อออก DP

การเชื่อมต่อจอภาพสำหรับสาย RJ45 (อุปกรณ์ซื้อเพิ่ม)

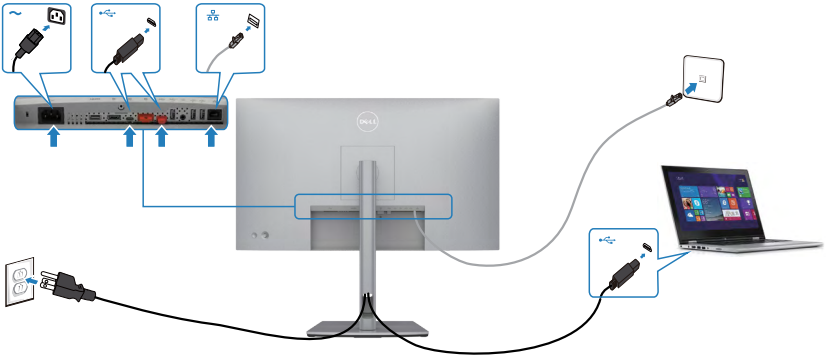

Dell Power Button Sync (DPBS)(U2722DE เท่านั้น)

- จอภาพ U2722DE ได้รับการออกแบบมาพร้อมคุณสมบัติการซิงค์ปุ่มเปิด-ปิดของ Dell (DPBS) เพื่อช่วยให้คุณสามารถควบคุมสถานะการจ่ายไฟระบบพีซีจากปุ่มเปิด-ปิดของจอภาพได้ คุณสมบัตินี้ใช้งานได้กับแพลตฟอร์ม Dell OptiPlex 7090/3090 Ultra และรองรับเฉพาะบนอินเทอร์เฟซ USB-C เท่านั้น

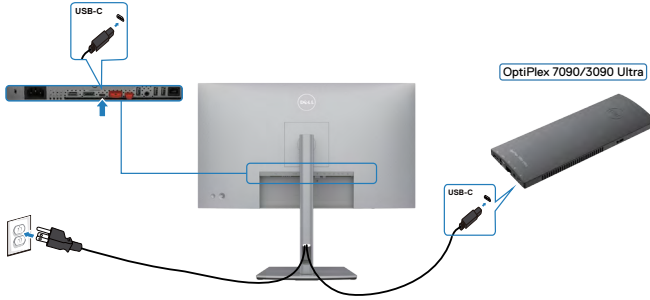

- เพื่อให้แน่ใจว่าฟังก์ชัน DPBS จะทำงานได้ในครั้งแรก คุณจะต้องใช้ขั้นตอนต่อไปนี้สำหรับแพลตฟอร์ม Dell OptiPlex 7090/3090 Ultra ใน Control Panel (แผงควบคุม) ก่อน

หมายเหตุ: DPBS รองรับเฉพาะพอร์ตที่มีสัญลักษณ์  เท่านั้น

ไปที่ Control Panel (แผงควบคุม)

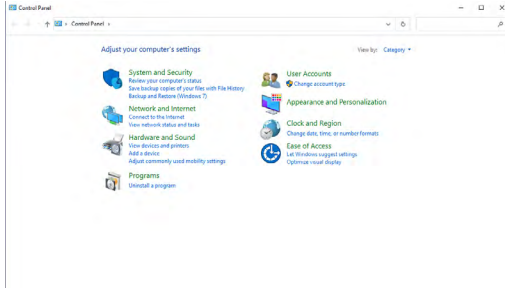

เลือก Hardware and Sound (ฮาร์ดแวร์และเสียง) ตามด้วย Power Options (ตัวเลือกการเปิด-ปิด)

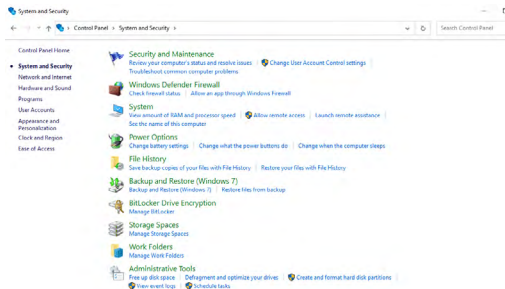

ไปที่ System Settings (การตั้งค่าระบบ)

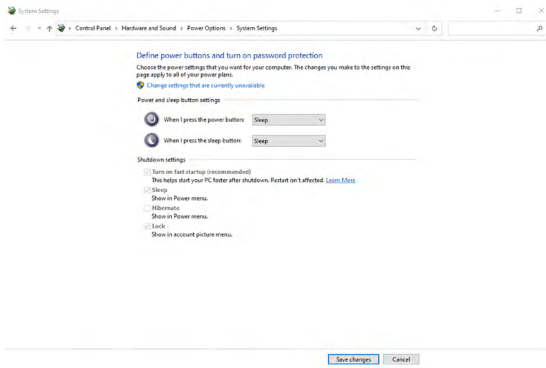

ในเมนูรอปดาวน์ของ When I press the power button (เมื่อฉันกดปุ่มเปิด-ปิด) มีตัวเลือกบางตัวสำหรับการเลือกตามชื่อ นั่นคือ Do nothing/Sleep/Hibernate/Shut down (ไม่ทำอะไรเลย/สลีป/ไฮเบอร์เนต/ปิดระบบ) และคุณสามารถเลือก Sleep/Hibernate/Shut down (สลีป/ไฮเบอร์เนต/ปิดระบบ)

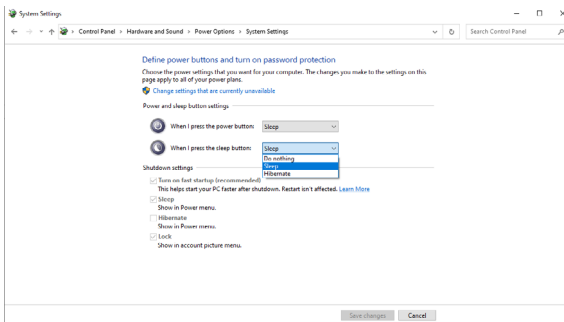
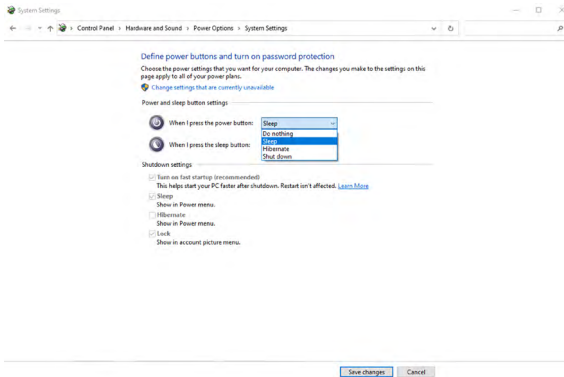

 **หมายเหตุ:** อย่า เลือก Do nothing (ไม่ทำอะไรเลย) มิฉะนั้นปุ่มเปิด-ปิดของจอภาพจะไม่สามารถซิงค์กับสถานะการจ่ายไฟระบบพีซี



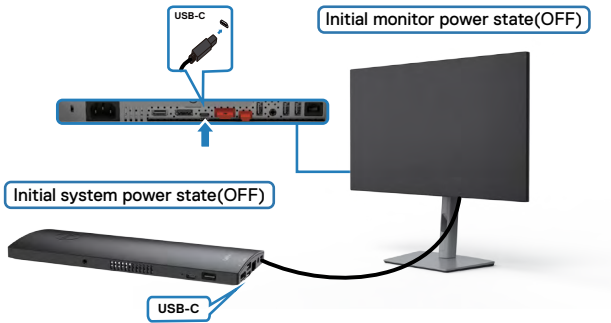

การเชื่อมต่อจอภาพสำหรับ DPBS สำหรับการใช้งานครั้งแรก



สำหรับการตั้งค่าฟังก์ชัน DPBS ครั้งแรก โปรดทำตามขั้นตอนด้านล่าง:

1. ตรวจสอบให้แน่ใจว่าพีซีและจอภาพอยู่ในสถานะปิดอยู่
2. เชื่อมต่อสาย USB-C จากพีซีเข้ากับจอภาพ
3. กดปุ่มเปิด-ปิดของจอภาพเพื่อเปิดจอแสดงผล
4. ทั้งจอภาพและพีซีจะเปิดทำงานหลังจากนั้น รอสักครู่ (ประมาณ 6 วินาที) แล้วทั้งพีซีและจอภาพจะปิดระบบ
5. กดปุ่มเปิด-ปิดของจอภาพหรือปุ่มเปิด-ปิดของพีซี ทั้งพีซีและจอภาพจะเปิดระบบ สถานะการจ่ายไฟระบบพีซีถูกซิงค์กับปุ่มเปิด-ปิดของจอภาพ

 **หมายเหตุ:** เมื่อจอภาพและพีซีอยู่ในสถานะปิดระบบในตอนแรก ขอแนะนำให้คุณเปิดจอภาพก่อน จากนั้นเชื่อมต่อสาย USB-C จากพีซีเข้ากับจอภาพ

 **หมายเหตุ:** คุณสามารถจ่ายไฟให้แพลตฟอร์ม **OptiPlex 7090/3090 Ultra** โดยใช้ช่องเสียบอะแดปเตอร์ DC หรือคุณสามารถจ่ายไฟให้แพลตฟอร์ม **OptiPlex 7090/3090 Ultra** โดยใช้สายเคเบิล **USB-C** ของจอภาพผ่านพอร์ต **Power Delivery (PD)** โปรดตั้งค่า **USB-C Charging** (การชาร์จผ่าน USB-C) ไปที่ **เปิด** ในโหมด **ปิด**



การใช้ฟังก์ชัน DPBS

เมื่อคุณกดปุ่มเปิด-ปิดของจอภาพหรือปุ่มเปิด-ปิดของพีซีแล้ว สถานะของจอภาพ / พีซีจะเป็นดังต่อไปนี้:

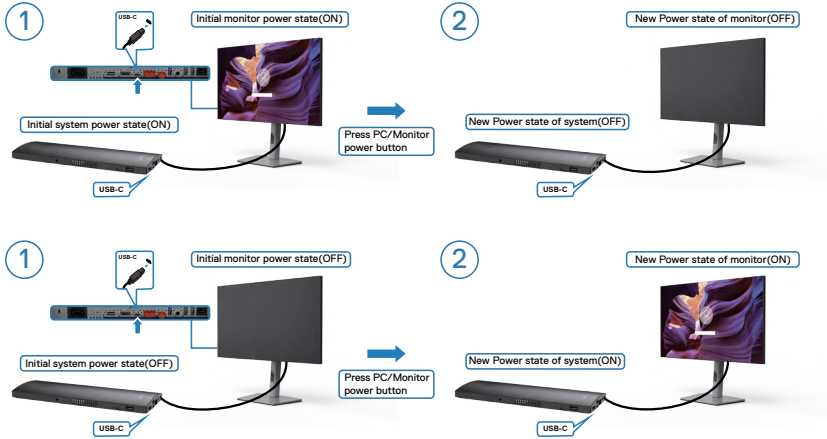

เมื่อสถานะการจ่ายไฟของจอภาพและพีซีอยู่ที่ ON (เปิด) ทั้งหมด เมื่อคุณกดปุ่มเปิด-ปิดจอภาพค้างไว้ 4 วินาที หน้าจอจะแจ้งถามว่าคุณต้องการปิดระบบพีซีหรือไม่

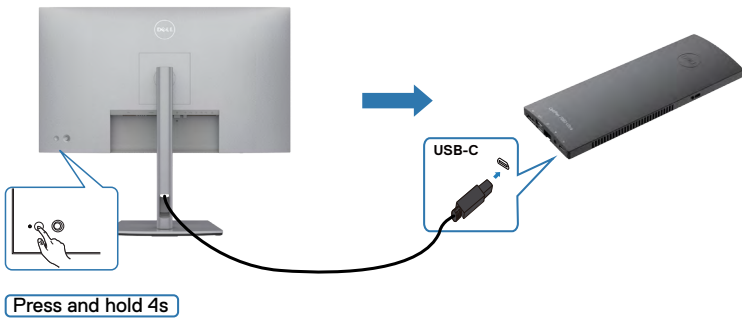

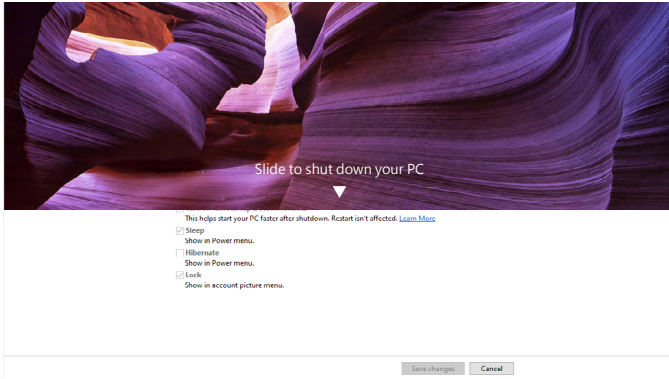

เมื่อสถานะการจ่ายไฟของจอภาพและพีซีอยู่ที่ เปิด ทั้งคู่ เมื่อคุณกดปุ่มเปิด-ปิดจอภาพค้างไว้ 10 วินาที พีซีจะปิดระบบ

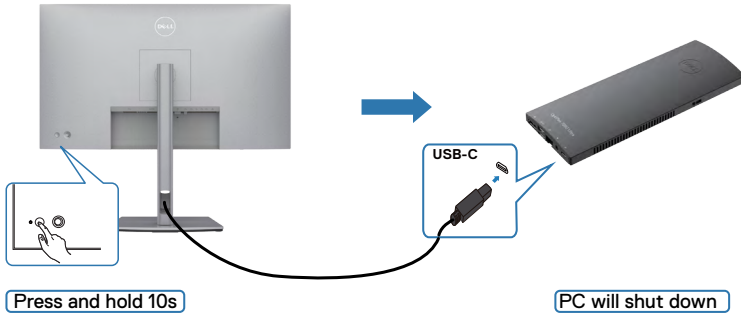

การเชื่อมต่อจอภาพสำหรับฟังก์ชัน USB-C Multi-Stream Transport (MST)

พีซีที่เชื่อมต่อกับจอภาพสองตัวในสถานะจ่ายไฟแรกเป็น ปิด และสถานะจ่ายไฟระบบพีซี จะถูกซิงค์กับปุ่มเปิด-ปิดของจอภาพที่ 1 เมื่อคุณกดปุ่มเปิด-ปิดของจอภาพที่ 1 หรือพีซี ทั้งจอภาพที่ 1 และพีซีจะเปิดระบบ ในขณะเดียวกัน จอภาพที่ 2 จะยังอยู่ในสถานะ ปิด คุณจะ ต้องกดปุ่มเปิด-ปิดบนจอภาพที่ 2 ด้วยตัวเองเพื่อเปิดทำงาน

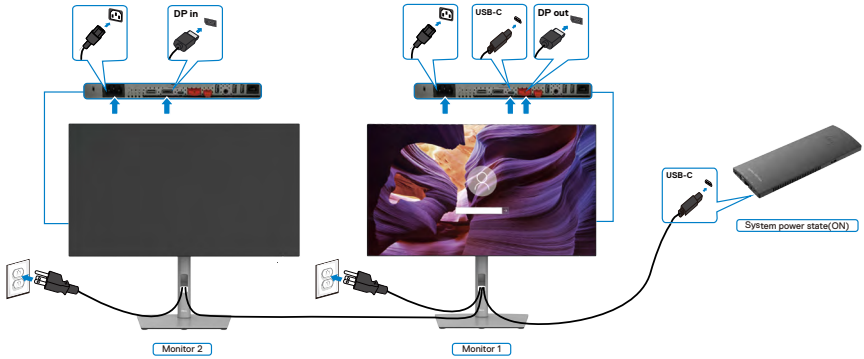

ในทำนองเดียวกัน พีซีที่เชื่อมต่อกับจอภาพสองตัวในสถานะจ่ายไฟแรกเป็น เปิด และสถานะจ่ายไฟระบบพีซีจะถูกซิงค์กับปุ่มเปิด-ปิดของจอภาพที่ 1 เมื่อคุณกดปุ่มเปิด-ปิดของจอภาพที่ 1 หรือพีซี ทั้งจอภาพที่ 1 และพีซีจะปิดระบบ ในขณะเดียวกัน จอภาพที่ 2 จะยังอยู่ในโหมด Standby (สแตนด์บาย) คุณจะ ต้องกดปุ่มเปิด-ปิดบนจอภาพที่ 2 ด้วยตัวเองเพื่อปิดทำงาน

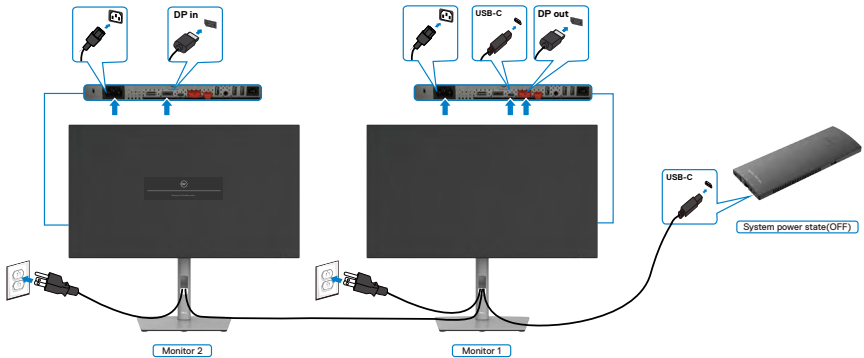

การเชื่อมต่อจอภาพสำหรับ USB-C

แพลตฟอร์ม Dell OptiPlex 7090 Ultra มีพอร์ต USB-C สองช่อง ดังนั้นสถานะการจ่ายไฟของจอภาพที่ 1 และจอภาพที่ 2 สามารถซิงค์กับพีซีได้

เมื่อพีซีและจอภาพทั้งสองตัวอยู่ในสถานะจ่ายไฟเป็น เปิด ในตอนแรก เมื่อกดปุ่มเปิด-ปิดของจอภาพที่ 1 หรือจอภาพที่ 2 จะปิดระบบพีซี จอภาพที่ 1 และจอภาพที่ 2 ด้วย

หมายเหตุ: DPBS รองรับเฉพาะพอร์ตที่มีสัญลักษณ์  เท่านั้น

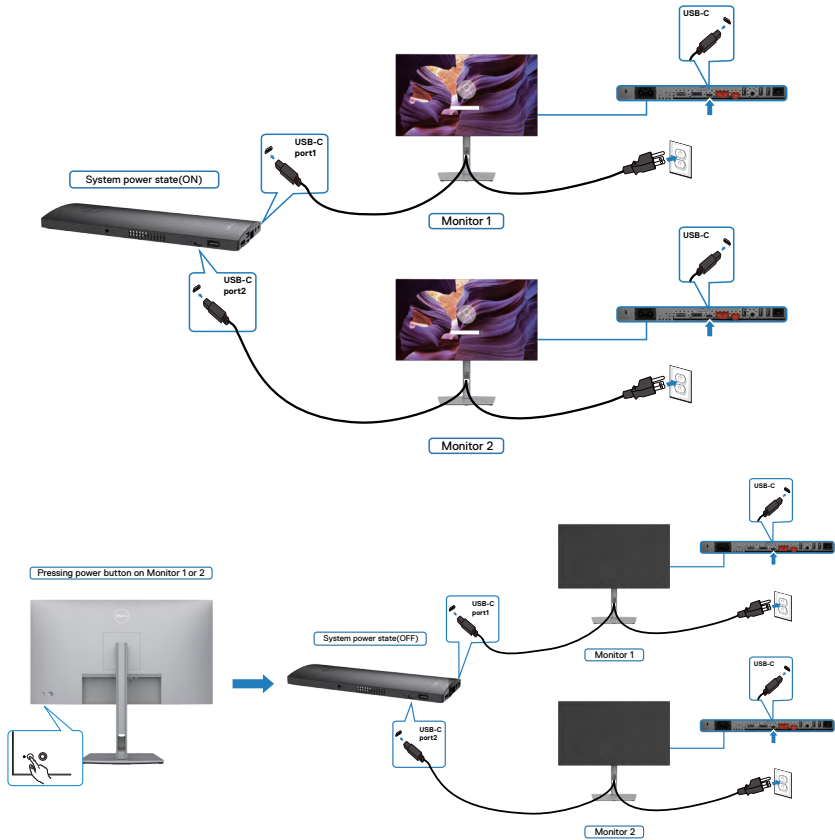

ตรวจสอบให้แน่ใจว่าได้ตั้งค่า **USB-C Charging** (การชาร์จผ่าน USB-C) ไปที่ เปิด ใน โหมด ปิด เมื่อพีซีและจอภาพทั้งสองตัวอยู่ในสถานะจ่ายไฟเป็น ปิด ในตอนแรก เมื่อคอปุม เปิด-ปิดของจอภาพที่ 1 หรือจอภาพที่ 2 จะเปิดระบบพีซี จอภาพที่ 1 และจอภาพที่ 2 ด้วย

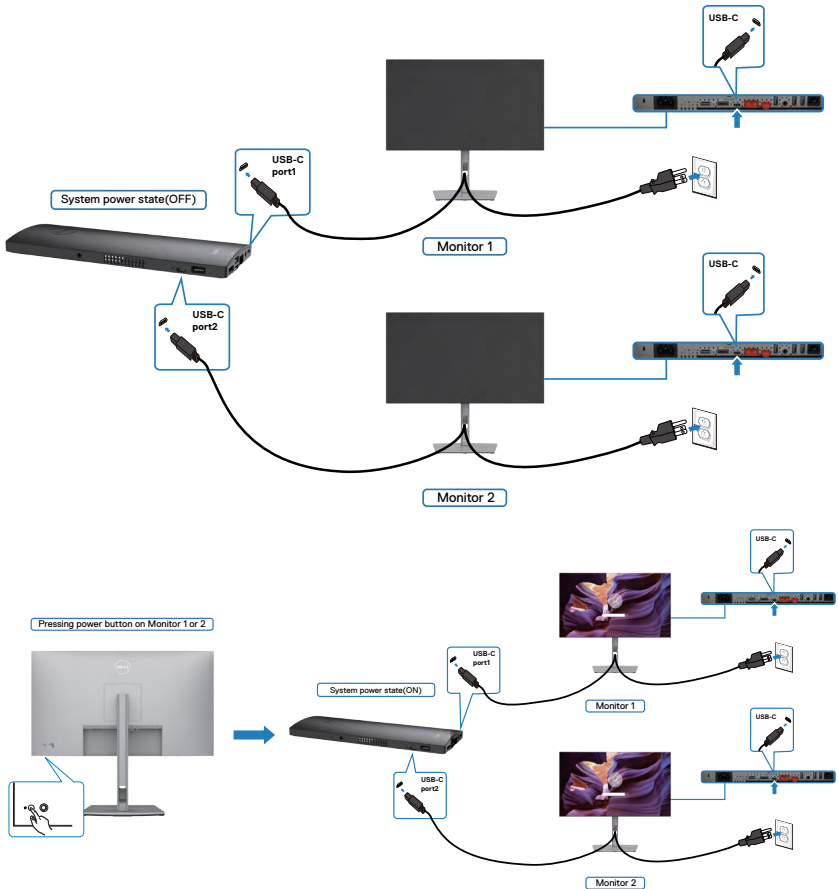

การยึดจอแสดงผลโดยใช้ตัวล็อก Kensington (อุปกรณ์เสริม)

ช่องตัวล็อกเพื่อความปลอดภัยอยู่ที่ด้านล่างของจอแสดงผล (โปรดดูที่ [ช่องตัวล็อกเพื่อความปลอดภัย](#))

สำหรับข้อมูลเพิ่มเติมเกี่ยวกับการใช้ตัวล็อก Kensington (ชื่อแยกต่างหาก) ดูที่เอกสารที่มาพร้อมกับตัวล็อก

ยึดจอแสดงผลเข้ากับโต๊ะโดยใช้ตัวล็อกเพื่อความปลอดภัย Kensington

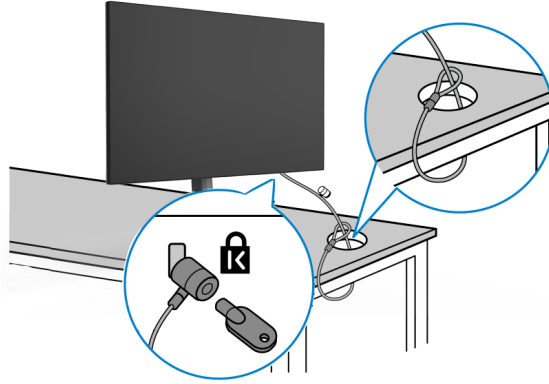

 **หมายเหตุ:** รูปภาพนี้ใช้เพื่อเป็นภาพประกอบเท่านั้น ลักษณะของตัวล็อกอาจแตกต่างกัน



การถอดขาตั้งจอแสดงผลออก

- ⚠ **ข้อควรระวัง:** เพื่อป้องกันไม่ให้เกิดรอยขีดข่วนบนหน้าจอ LCD เมื่อถอดขาตั้งออก ตรวจสอบให้แน่ใจว่าจะต้องวางจอแสดงผลบนพื้นผิวที่อ่อนนุ่มและสะอาด
- 📌 **หมายเหตุ:** คำแนะนำต่อไปนี้จะใช้ได้เฉพาะกับขาตั้งที่จัดส่งมาพร้อมกับจอแสดงผลของคุณ หากคุณกำลังเชื่อมต่อขาตั้งที่คุณซื้อจากแหล่งอื่น ให้ทำตามคำแนะนำในการติดตั้งที่มาพร้อมกับขาตั้ง

การถอดขาตั้งออก:

1. วางจอแสดงผลบนผ้านุ่มหรือวัสดุบุรอง
2. กดค้ำที่ปุ่มปลดล็อกขาตั้ง
3. ยกขาตั้งขึ้นและถอดออกจากจอแสดงผล

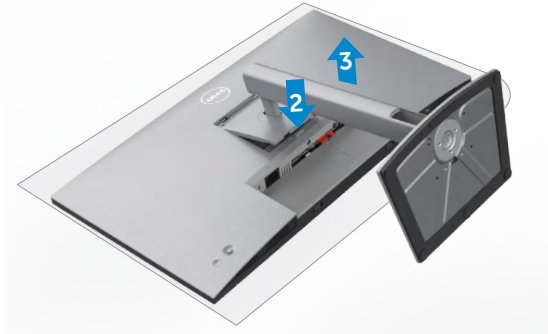

การยึดติดกับผนัง (อุปกรณ์เสริม)



- หมายเหตุ: ใช้สกรู M4 x 10 มม. เพื่อเชื่อมต่อจอแสดงผลกับชุดยึดติดผนัง**
- ดูที่คำแนะนำที่ให้มาพร้อมกับชุดยึดติดผนังที่รองรับมาตรฐาน VESA
1. วางจอแสดงผลบนผ้านุ่ม หรือวัสดุรองบนโต๊ะเรียบมั่นคง
 2. ถอดขาตั้งออก
 3. ใช้ไขควง Phillips แบบปากกากบาทเพื่อขันสกรูสี่ตัวที่ยึดฝาครอบพลาสติกออก
 4. ยึดติดที่รองยึดติดตั้งจากชุดยึดติดกับผนังเข้ากับจอแสดงผล
 5. ติดยึดจอแสดงผลเข้ากับผนังโดยปฏิบัติตามคำแนะนำในเอกสารคู่มือที่ให้มาพร้อมกับชุดยึดติดกับผนัง
- หมายเหตุ: สำหรับใช้กับที่รองยึดติดกับผนังตามมาตรฐาน UL หรือ CSA หรือ GS ที่มีความจุรองรับน้ำหนัก/โหลดที่ 17.52 kg (38.6 lb) (U2722D/ U2722DX) / 19.12 kg (42.15 lb) (U2722DE).**



การใช้งานจอแสดงผล

เปิดจอแสดงผล

กดปุ่ม  เพื่อเปิดจอแสดงผล



การใช้ตัวควบคุมจอยสติ๊ก

ใช้ตัวควบคุมจอยสติ๊กที่ด้านหลังของจอแสดงผลเพื่อทำการปรับ OSD



หากต้องการแก้ไขการปรับ OSD โดยใช้การควบคุมด้วยจอยสติ๊กที่ขอบด้านหลังของจอภาพให้ทำดังต่อไปนี้:

1. กดจอยสติ๊กเพื่อเปิดตัวเปิดใช้เมนู OSD
2. เลื่อนจอยสติ๊กขึ้น/ลง/ซ้าย/ขวาเพื่อสลับระหว่างตัวเลือกเมนู OSD ต่างๆ



ฟังก์ชันของจอยสติ๊ก

จอยสติ๊ก คำอธิบาย



กดจอยสติ๊กเพื่อเปิดตัวเปิดใช้เมนู OSD



สำหรับการนำทางด้านขวาและด้านซ้าย



สำหรับการนำทางขึ้นและลง

การใช้ตัวเปิดใช้เมนู

กดจอยสติ๊กเพื่อเปิดตัวเปิดใช้เมนู OSD

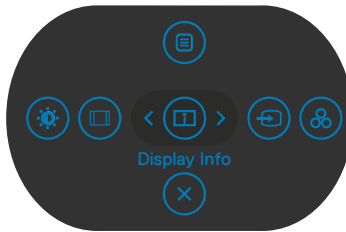







Menu Launcher (ตัวเปิดใช้เมนู)

- เลื่อนจอยสติ๊กขึ้นเพื่อเปิดเมนูหลัก
- เลื่อนจอยสติ๊กไปทางซ้ายหรือขวาเพื่อเลือกปุ่มลัดที่ต้องการ
- เลื่อนจอยสติ๊กลงเพื่อออก



รายละเอียดตัวเปิดใช้เมนู

ตารางต่อไปนี้อธิบายถึงไอคอน Menu Launcher (ตัวเปิดใช้เมนู):





ปุ่มที่แสดงด้านหลัง	คำอธิบาย
 Main Menu (เมนู)	เปิดการแสดงผลบนหน้าจอ (OSD) ดูที่ การใช้เมนูหลัก
 Display Info (ข้อมูลจอแสดงผล) (Shortcut key 1)	แสดงสถานะปัจจุบันของจอแสดงผล
 Input Source (เลือกสัญญาณเข้า) (Shortcut key 2)	ตั้งค่า Input Source (แหล่งกำเนิดอินพุต)
 Preset Modes(โหมดค่าสำเร็จ) (Shortcut key 3)	ช่วยให้คุณสามารถเพื่อเลือกจากรายการPreset color modes (โหมดสีค่าสำเร็จ)
 Brightness/Contrast (ความสว่าง/ความเปรียบต่าง) (Shortcut key 4)	สำหรับเข้าถึงแถบเลื่อนการปรับ Brightness/ Contrast (ความสว่าง/ความเปรียบต่าง) โดยตรง
 Aspect Ratio (อัตราส่วนภาพ) (Shortcut key 5)	ปรับอัตราส่วนภาพของหน้าจอของคุณ
 Exit (ออก)	ออกจากเมนูหลักของ OSD

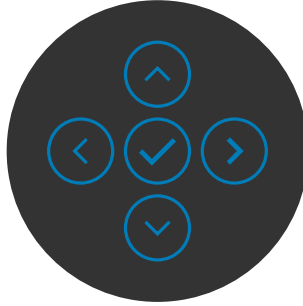

ปุ่มที่แผงด้านหน้า

ใช้ปุ่มที่ด้านหน้าของจอภาพ เพื่อปรับการตั้งค่าต่างๆ ของภาพ



ปุ่มที่แผง-ด้านหน้า	คำอธิบาย
1   ขึ้น ลง	ใช้ปุ่ม ขึ้น (เพิ่ม) และ ลง (ลด) เพื่อปรับรายการต่างๆ ในเมนู OSD
2  ก่อนหน้า	ใช้ปุ่ม ก่อนหน้า เพื่อกลับไปยังเมนูก่อนหน้า
3  ถัดไป	ใช้ปุ่ม ถัดไป เพื่อไปที่ระดับถัดไปหรือเลือกตัวเลือก
4  กลับ	ใช้ปุ่ม กลับ เพื่อถอยกลับไปยังเมนูก่อนหน้า



การใช้เมนูหลัก

ไอคอน เมนูและเมนูย่อย คำอธิบาย



**Brightness/
Contrast**
(ความสว่าง/
ความเปรียบต่าง)

เปิดใช้งานการปรับ Brightness/Contrast (ความสว่าง/ความเข้ม)



Brightness
(ความสว่าง)

ปรับความสว่างของไฟหน้าจอ (ช่วง: 0 - 100)

เลื่อนจอยสติ๊กขึ้นเพื่อเพิ่มความสว่าง

เลื่อนจอยสติ๊กลงเพื่อลดความสว่าง

Contrast
(ความเปรียบ
ต่าง)

ปรับ **Brightness (ความสว่าง)** ก่อน จากนั้นปรับ **Contrast (ความเปรียบต่าง)** เฉพาะเมื่อจำเป็นต้องปรับแต่งเพิ่มเติมเท่านั้น

เลื่อนจอยสติ๊กขึ้นเพื่อเพิ่มความเปรียบต่างและเลื่อนจอยสติ๊กลงเพื่อลดความเปรียบต่าง (ช่วง: 0 - 100)

ฟังก์ชัน **Contrast (ความเปรียบต่าง)** เป็นการปรับองศาความแตกต่างระหว่างความเข้มและความสว่างบนจอแสดงผล





Input Source (แหล่งกำเนิด อินพุต)

เลือกระหว่างอินพุตวิดีโอต่างๆ ที่เชื่อมต่อกับจอแสดงผลของคุณ

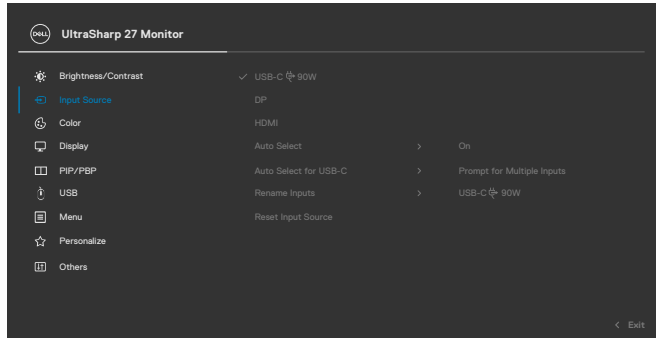

USB-C 90 W(U2722DE เท่านั้น)

เลือกอินพุต **USB-C 90 W** เมื่อคุณใช้งานขั้วต่อ **USB-C 90 W** กดปุ่มจอยสติ๊กเพื่อยืนยันการเลือก

DP

เลือกอินพุต **DP** เมื่อคุณใช้งานขั้วต่อ **DP (DisplayPort)** กดปุ่มจอยสติ๊กเพื่อยืนยันการเลือก

HDMI

เลือกอินพุต **HDMI** เมื่อคุณใช้งานขั้วต่อ **HDMI** กดปุ่มจอยสติ๊กเพื่อยืนยันการเลือก

Auto Select (เลือกอัตโนมัติ)

ให้คุณสามารถสแกนหาแหล่งกำเนิดอินพุตที่ใช้งานได้ กดปุ่ม เพื่อเลือกฟังก์ชันนี้

เลือกอัตโนมัติ ที่ USB-C (U2722DE เท่านั้น)

กดปุ่ม เพื่อเลือกฟังก์ชันนี้

- **Prompt for Multiple Inputs (แจ้งรองรับหลายอินพุต):** แสดงข้อความ Switch to USB-C Video Input (สลับไปที่อินพุตวิดีโอ USB-C เสมอ) เพื่อผู้ใช้เลือกกว่าต้องการสลับไปหรือไม่
- **Yes (ใช่):** จอภาพจะปรับไว้ที่วิดีโอ USB-C เสมอโดยไม่ร้องขอในขณะที่เชื่อมต่อ USB Type-C
- **No (ไม่ใช่):** จอภาพจะไม่ปรับอัตโนมัติไปที่วิดีโอ USB-C จากแหล่งอินพุตที่ใช้ได้อื่นๆ

Rename Inputs (เปลี่ยน ชื่ออินพุต)

อนุญาตให้คุณเปลี่ยนชื่ออินพุต



Reset Input Source (รีเซ็ตแหล่งกำเนิดอินพุต)

รีเซ็ตการตั้งค่าทั้งหมดภายใต้เมนู **Input Source** (แหล่งกำเนิดอินพุต) เป็นค่าเริ่มต้นจากโรงงาน กดปุ่ม  เพื่อเลือกฟังก์ชันนี้



Color (สี)

ใช้เมนูสีเพื่อปรับโหมดการตั้งค่าสี

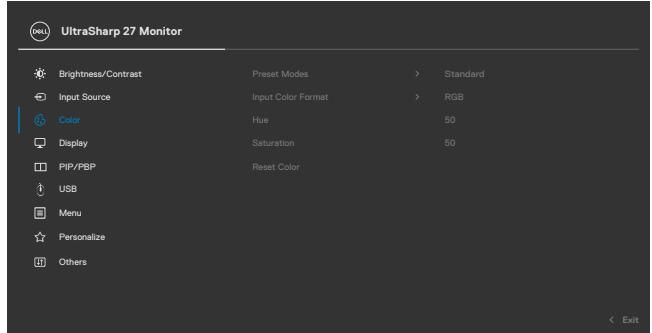

Preset Mode (โหมดพรีเซต)

เมื่อคุณเลือก **Preset Modes** (โหมดค่าที่ตั้งล่วงหน้า) คุณสามารถเลือกเป็น **Standard** (มาตรฐาน), **Movie** (ภาพยนตร์), **Game** (เกม), **Color Temp.** (อุณหภูมิสี), **Color Space** (พื้นที่สี) หรือ **Custom Color** (สีกำหนดเอง) จากรายการได้

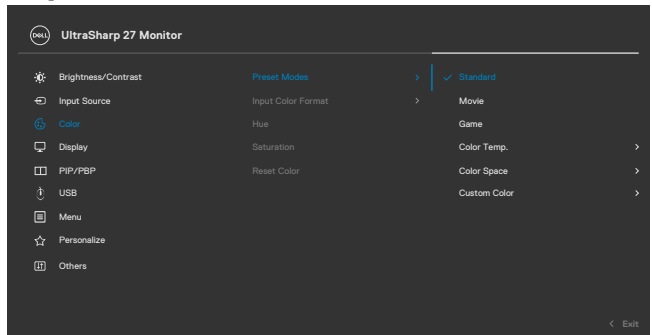

- **Standard (มาตรฐาน):** การตั้งค่าสีเริ่มต้น จอแสดงผลนี้ใช้แผงจอที่ปล่อยแสงสีฟ้าต่ำ และได้รับการรับรองโดย TUV ว่าเป็นจอที่ลดการปล่อยแสงสีฟ้า และให้ภาพที่ผ่อนคลายมากขึ้นและกระตุนน้อยลง ในขณะที่อ่านเนื้อหาบนหน้าจอ
- **Movie (ภาพยนตร์):** เหมาะสำหรับภาพยนตร์
- **Game (เกม):** เหมาะสำหรับแอปพลิเคชันเกมส่วนมาก
- **Color Temp. (อุณหภูมิสี)** หน้าจอแสดงสีอุ่นขึ้นด้วยโทนสีแดง/สีเหลือง โดยมีตัวเลื่อนตั้งค่าไว้ที่ 5,000K หรือเย็นลงด้วยโทนสีน้ำเงิน โดยมีตัวเลื่อนตั้งค่าไว้ที่ 10,000K
- **Color Space (พื้นที่สี)** อนุญาตให้ผู้ใช้เลือกพื้นที่สี sRGB, Rec 709, DIC-P3
- **Custom Color (สีที่กำหนดเอง)** อนุญาตให้คุณทำการปรับการตั้งค่าสีด้วยตัวเอง กดปุ่มด้านซ้ายและขวาของจอยสติคเพื่อปรับค่าสีแดง สีเขียว และสีน้ำเงิน และสร้างโหมดสีค่าสำเร็จของคุณเอง

Input Color Format (รูปแบบสีอินพุต)

อนุญาตให้คุณตั้งค่าโหมดอินพุตวิดีโอเป็น

- **RGB:** เลือกตัวเลือกนี้หากจอแสดงผลของคุณเชื่อมต่อกับคอมพิวเตอร์หรือเครื่องเล่นสื่อที่รองรับเอาต์พุต RGB
- **YCbCr:** เลือกตัวเลือกนี้ ถ้าเครื่องเล่น สื่อมวลชน ของคุณสนับสนุนเฉพาะเอาต์พุต YCbCr

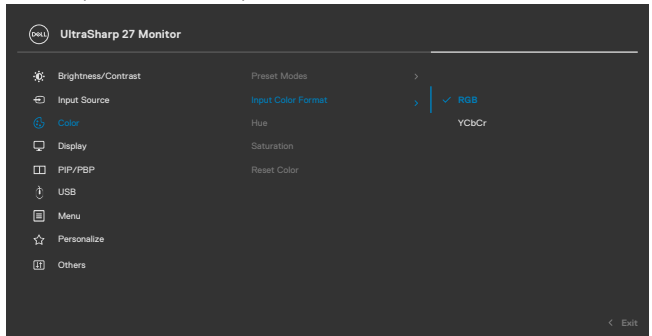

Hue (สี)

ใช้จอยสติคเพื่อปรับสีจก 0 เป็น 100

หมายเหตุ: การปรับฮิวใช้ได้เฉพาะสำหรับโหมด ภาพยนตร์ และ เกม เท่านั้น



ไอคอน เมนูและเมนูย่อย

คำอธิบาย

Saturation (ความอิ่มของสี)

ใช้จอยสติ๊กเพื่อปรับความอิ่มตัวจาก 0 เป็น 100
หมายเหตุ: ความอิ่มของสวใช้ได้เฉพาะสำหรับโหมด
ภาพยนตร์ และ เกม เท่านั้น

Reset Color (รีเซ็ตการตั้งค่า สี)

รีเซ็ตการตั้งค่าสีของจอภาพของคุณไปเป็นค่าเริ่มต้นจาก
โรงงาน



Display (การแสดงผล)

ใช้เมนู การแสดงผล เพื่อปรับภาพ

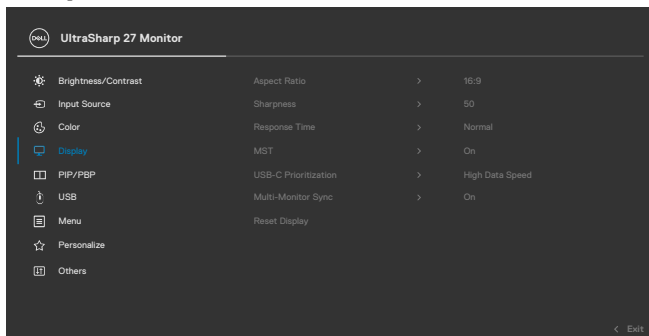

Aspect Ratio (อัตราส่วนภาพ)

ปรับอัตราส่วนภาพไปที่ **Wide 16:9, Auto Resize (ปรับ
ขนาดอัตโนมัติ), 4:3, 1:1.**

Sharpness (ความคมชัด)

ปรับให้การมองภาพชัดเจขึ้นหรือนุ่มนวลขึ้น
เลื่อนจอยสติ๊กขึ้นและลงเพื่อปรับความคมชัดจาก "0" ถึง
"100"

เวลาตอบสนอง

ให้คุณตั้งเวลาการตอบสนองเป็นแบบปกติหรือแบบรวดเร็ว

MST

การส่งผ่านหลายกระแส DP ตั้งไว้ที่ เปิด เพื่อเปิดใช้งาน
MST (DP ขาออก) ตั้งไว้ที่ ปิด เพื่อปิดการใช้งาน MST

หมายเหตุ: เมื่อสายอัปสตรีม DP/USB-C และสายดาวนสตรีม
DP เชื่อมต่อกับ จอภาพจะกำหนดค่า MST = ON (เปิด)
โดยอัตโนมัติ การดำเนินการนี้จะกระทำเฉพาะหลังจากรีเซ็ต
ค่าจากโรงงานหรือรีเซ็ตจอแสดงผลเท่านั้น โปรดดูที่ "**การ
เชื่อมต่อจอภาพสำหรับฟังก์ชัน การขนส่ง DP มัลติ-
สตรีม (MST)**"



ไอคอน เมนูและเมนูย่อย คำอธิบาย

USB-C Prioritization (การ จัดลำดับแรก ของ USB-C) (U2722DE เท่านั้น)

อนุญาตให้คุณระบวลำดับแรกในการถ่ายโอนข้อมูลด้วยความละเอียดสูง (High Resolution) หรือความเร็วสูง (High Data Speed) เมื่อใช้พอร์ต USB-C/DisplayPort

Multi-Monitor Sync (ซิงค์ หลายจอ)

ฟังก์ชัน Multi-Monitor Sync (ซิงค์หลายจอ) อนุญาตให้จอภาพหลายจอที่เชื่อมต่อแบบเดซีเช่นผ่าน DisplayPort เพื่อซิงค์กลุ่มของค่า OSD ที่กำหนดไว้ล่วงหน้าในพื้นที่หลังได้ตัวเลือก OSD, "Multi-Monitor Sync (ซิงค์หลายจอ)" จะถูกสร้างขึ้นในเมนูการแสดงผลเพื่ออนุญาตให้ผู้ใช้เปิดใช้งาน/ปิดใช้งานการซิงค์ได้

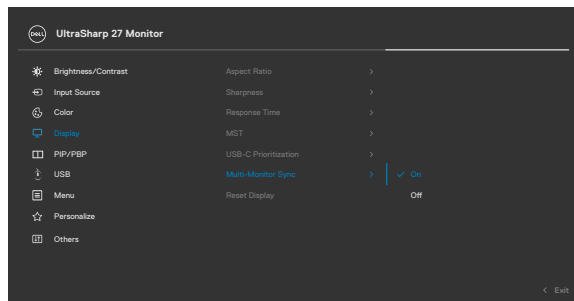

Reset Display (รีเซ็ตการแสดงผล)

รีเซ็ตการตั้งค่าทั้งหมดภายใต้เมนู **Display (การแสดงผล)** เป็นค่าเริ่มต้นจากโรงงาน กดปุ่ม  เพื่อเลือกฟังก์ชันนี้



ไอคอน เมนูและเมนูย่อย คำอธิบาย



PIP/PBP

ฟังก์ชันนี้จะแสดงหน้าต่างแสดงภาพจากอีกแหล่งกำเนิด

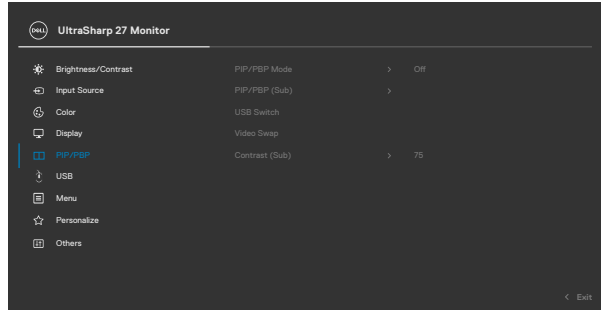

หน้าต่างหลัก	หน้าต่างย่อย	
	USB-C	DP
USB-C	✓	✓
DP	✓	✓

หมายเหตุ: ภาพภายใต้โหมด PBP จะแสดงผลที่ตรงกลางของหน้าจอ ไม่ใช่เต็มหน้าจอ



PIP/PBP Mode
(โหมด PIP/
PBP)

ปรับโหมด PIP หรือ PBP (ภาพต่อภาพ)

คุณสามารถปิดใช้งานคุณลักษณะนี้โดยการเลือก ปิด

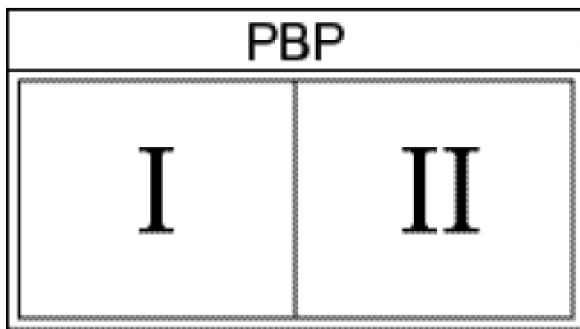
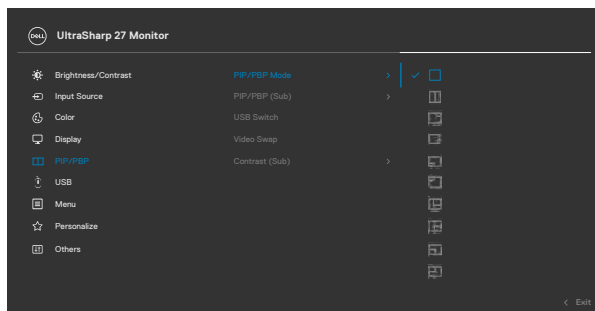

ไอคอน เมนูและเมนูย่อย คำอธิบาย

IP/PBP (Sub) (PIP/PBP (ย่อย)

เลือกระหว่างสัญญาณวิดีโอต่างๆ ที่อาจเชื่อมต่อกับจอภาพของคุณสำหรับหน้าต่างย่อย PBP กดปุ่ม  เพื่อเลือกแหล่งกำเนิดสัญญาณของหน้าต่างย่อยของPBP

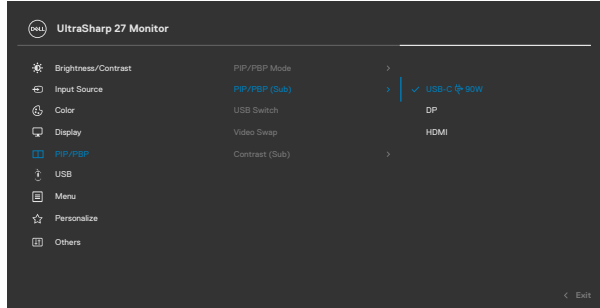

USB Switch (สลับ USB) (U2722DE เท่านั้น)

เลือกเพื่อสลับระหว่างแหล่งกำเนิดอัปสตรีม USB ในโหมด PBP เลื่อนจอยสติ๊กเพื่อสลับระหว่างแหล่งกำเนิด USB อัปสตรีมในโหมด PBP

Video Swap (สลับวิดีโอ)

เลือกสลับวิดีโอระหว่างหน้าต่างหลักและหน้าต่างย่อยในโหมด PBP เลื่อนจอยสติ๊กเพื่อสลับระหว่างหน้าต่างหลักและหน้าต่างย่อย

Contrast (Sub) (ความเปรียบ ต่าง (ย่อย))

ปรับระดับความเปรียบต่างของภาพในโหมด PBP เลื่อนจอยสติ๊กเพื่อเพิ่มหรือลดความเปรียบต่าง





USB (U2722DE เท่านั้น)

อนุญาตให้คุณตั้งค่าพอร์ตอัปสตรีม USB สำหรับสัญญาณอินพุต DP ดังนั้นพอร์ตดาว์นสตรีม USB ของจอภาพ (เช่น แป้นพิมพ์และเมาส์) สามารถใช้โดยสัญญาณอินพุตปัจจุบันได้เมื่อคุณเชื่อมต่อคอมพิวเตอร์กับพอร์ตอัปสตรีมพอร์ตใดพอร์ตหนึ่ง

เมื่อคุณใช้พอร์ตอัปสตรีมพอร์ตเดียว พอร์ตอัปสตรีมที่เชื่อมต่ออื่นจะมีสถานะทำงานอยู่

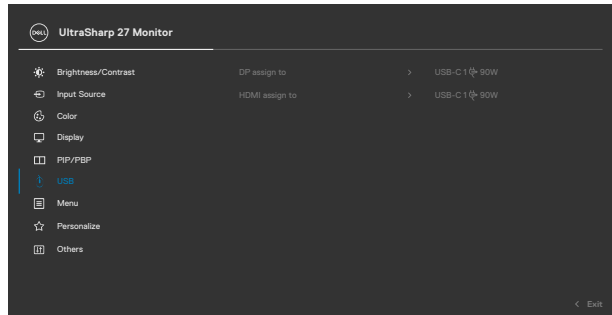

หมายเหตุ: เพื่อป้องกันข้อมูลเสียหายหรือสูญเสียข้อมูล ก่อนเปลี่ยนพอร์ตอัปสตรีม USB ตรวจสอบให้แน่ใจว่าไม่มีอุปกรณ์ที่เก็บข้อมูล USB ใดๆ ถูกใช้งานโดยคอมพิวเตอร์ที่เชื่อมต่อกับพอร์ตอัปสตรีม USB ของจอภาพ



ไอคอน เมนูและเมนูย่อย คำอธิบาย



Menu (เมนู)

เลือกตัวเลือกนี้เพื่อปรับการตั้งค่าของ OSD เช่น ภาษาของ OSD ระยะเวลาแสดงผลเมนูบนหน้าจอ และอื่นๆ

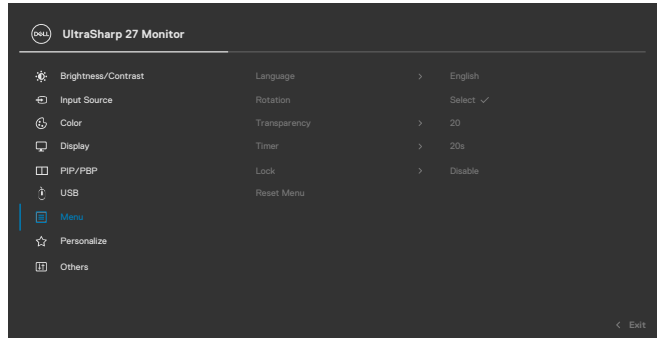

Language (ภาษา)	ตั้งค่าการแสดงผล OSD เป็นภาษาหนึ่งใดจากแปดภาษา (อังกฤษ สเปน ฝรั่งเศส เยอรมัน โปรตุเกสบราซิล รัสเซีย จีน ประยุกต์ หรือญี่ปุ่น)
Rotation (การหมุน)	หมุนหน้าจอ OSD แบบ 0/90/270 องศา คุณสามารถกดจอยสติ๊กเพื่อหมุนทีละครั้ง
Transparency (ความโปร่งใส)	เลือกตัวเลือกนี้เพื่อเปลี่ยนความโปร่งใสของเมนูโดยเลื่อนจอยสติ๊กขึ้นหรือลง (ช่วง: 0 - 100)
Timer (ตัวจับเวลา)	OSD Hold Time (เวลาแสดงผลค้างของ OSD): ตั้งเวลาให้ OSD แสดงผลค้างไว้หลังจากที่คุณกดปุ่ม เลื่อนจอยสติ๊กเพื่อปรับตัวเลื่อนครั้งละ 1 วินาที ตั้งแต่ 5 ถึง 60 วินาที



Lock (ล็อก)

เมื่อล็อกปุ่มตัวควบคุมบนจอแสดงผลแล้ว คุณสามารถป้องกันไม่ให้บุคคลอื่นเข้าถึงการควบคุมได้ นอกจากนี้ยังป้องกันการเปิดใช้งานโดยไม่ตั้งใจในการตั้งค่าแบบแสดงเทียบเคียงจอแสดงผลหลายจอ

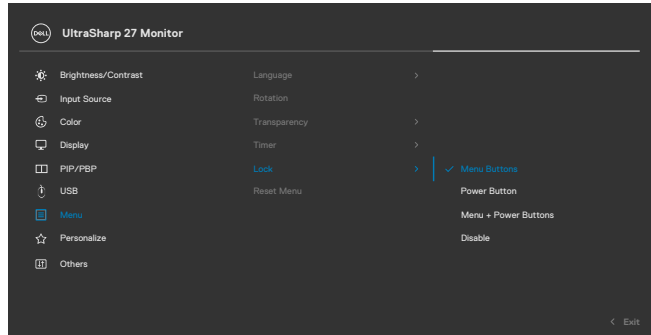

- ปุ่มเมนู: ผ่าน OSD เพื่อล็อกปุ่มเมนู
- ปุ่มเปิด/ปิด: ผ่าน OSD เพื่อล็อกปุ่มเปิด/ปิด
- ปุ่มเมนู + ปุ่มเปิด/ปิด: ผ่าน OSD เพื่อปลดล็อกปุ่มเมนูและปุ่มเปิด/ปิดทั้งหมด
- ปิดใช้งาน: เลื่อนจอยสติ๊กด้านซ้ายและกดค้างไว้ 4 วินาที

Reset Menu (รีเซ็ตเมนู)

รีเซ็ตการตั้งค่าทั้งหมดภายใต้เมนู **Reset (รีเซ็ต)** เป็นค่าเริ่มต้นจากโรงงาน

กดปุ่ม  เพื่อเลือกฟังก์ชันนี้



Personalize (ปรับให้เป็นส่วน ตัว)

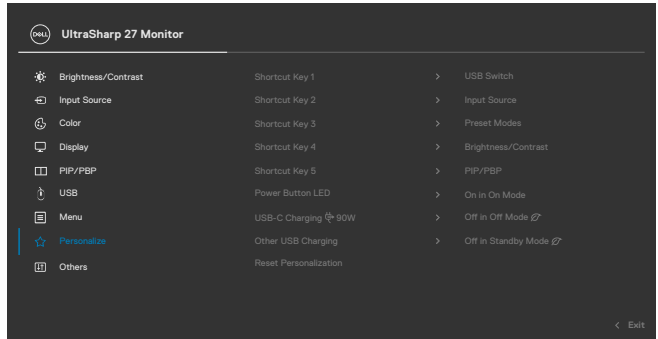

Shortcut key 1 (ปุ่มลัด 1)

Shortcut key 2 (ปุ่มลัด 2)

Shortcut key 3 (ปุ่มลัด 3)

Shortcut key 4 (ปุ่มลัด 4)

Shortcut key 5 (ปุ่มลัด 5)

เลือกจาก โหมดค่าสำเร็จ, ความสว่าง/ความเปรียบต่าง, แหล่งกำเนิดอินพุต, อัตราส่วนภาพ, การหมุน, PIP/PBP, Video Swap (สลับวิดีโอ) ข้อมูลจอแสดงผล สลับ **USB(U2722DE)** เท่านั้น) ที่ตั้งค่าด้วยปุ่มลัด

Power Button LED (ไฟ LED ปุ่มเปิด/ปิด)

อนุญาตให้คุณตั้งค่าสถานะของไฟปุ่มเปิด/ปิดเพื่อประหยัดพลังงาน

USB-C Charging (การชาร์จผ่าน USB-C 90W) (U2722DE เท่านั้น)

อนุญาตให้คุณเปิดใช้งานหรือปิดใช้งานฟังก์ชัน **USB-C Charging 90 W (การชาร์จผ่าน USB-C 90W)** ในระหว่างโหมดปิดจอแสดงผล

หมายเหตุ: เมื่อเปิดใช้งานฟังก์ชันนี้ คุณสามารถชาร์จไฟให้กับโน้ตบุ๊กหรืออุปกรณ์มือถือของคุณผ่านสาย USB-C แม้แต่ในขณะที่จอภาพปิดทำงานก็ตาม

Other USB Charging (การชาร์จผ่าน USB อื่นๆ) (U2722DE)

อนุญาตให้คุณเปิดใช้หรือปิดใช้งานฟังก์ชัน **Other USB Charging (การชาร์จผ่าน USB อื่นๆ)** ในระหว่างโหมดสแตนด์บายจอแสดงผล

หมายเหตุ: เมื่อเปิดใช้งานฟังก์ชันนี้ คุณสามารถชาร์จไฟให้กับอุปกรณ์มือถือของคุณผ่านสาย USB-A แม้แต่ในขณะที่จอภาพอยู่ในโหมดสแตนด์บายก็ตาม



ไอคอน เมนูและเมนูย่อย คำอธิบาย

USB Charging (USB อื่นๆ) (U2722D/ U2722DX)

อนุญาตให้คุณเปิดใช้หรือปิดใช้งานฟังก์ชัน USB Charging (การชาร์จผ่าน USB) ในระหว่างโหมดสแตนด์บายจอแสดงผล

Reset Personalization (รีเซ็ตการตั้งค่า ส่วนบุคคล)

รีเซ็ตการตั้งค่าทั้งหมดภายใต้เมนู **Personalize (ปรับให้เป็นส่วนตัว)** เป็นค่าเริ่มต้นจากโรงงาน กดปุ่ม  เพื่อเลือกฟังก์ชันนี้



Others (อื่นๆ)

เลือกตัวเลือกนี้เพื่อปรับการตั้งค่า OSD เช่น **DDC/CI, LCD conditioning (การปรับสภาพของ LCD)** เป็นต้น

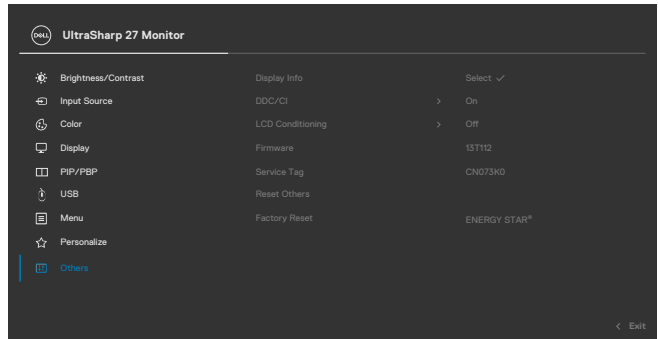

Display Info (ข้อมูลจอแสดงผล)

แสดงการตั้งค่าปัจจุบันของจอแสดงผล กดปุ่ม  เพื่อเลือกฟังก์ชันนี้ **U2722D/U2722DX:**

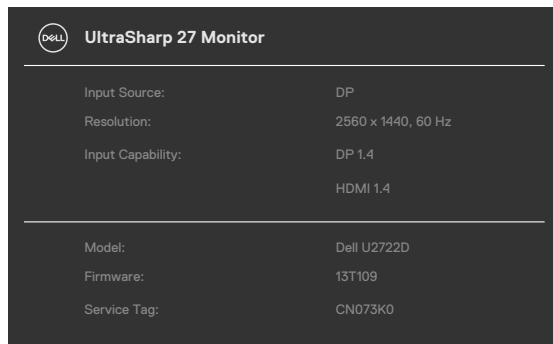

U2722DE:

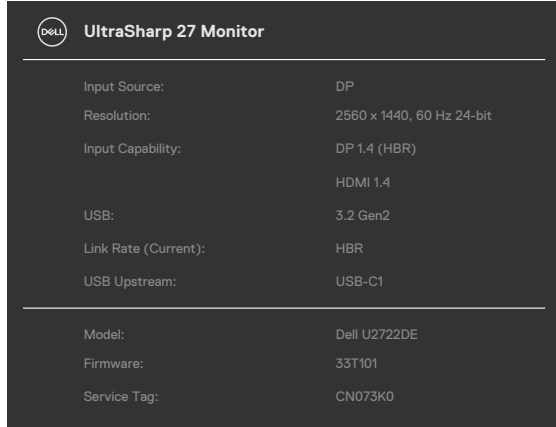

UltraSharp 27 Monitor	
Input Source:	DP
Resolution:	2560 x 1440, 60 Hz 24-bit
Input Capability:	DP 1.4 (HBR)
	HDMI 1.4
USB:	3.2 Gen2
Link Rate (Current):	HBR
USB Upstream:	USB-C1
Model: Dell U2722DE	
Firmware: 33T101	
Service Tag: CN073K0	

DDC/CI

DDC/CI (Display Data Channel/Command Interface) อนุญาตให้สามารถปรับพารามิเตอร์ของจอแสดงผล (ความสว่าง สมดุลสี และอื่นๆ) ผ่านซอฟต์แวร์บนคอมพิวเตอร์ได้ คุณสามารถปิดใช้งานคุณลักษณะนี้โดยการเลือก **Off (ปิด)** เปิดใช้คุณลักษณะนี้เพื่อให้ประสบการณ์ใช้งานที่ดีที่สุด และปรับปรุงประสิทธิภาพการทำงานของจอแสดงผลของคุณ

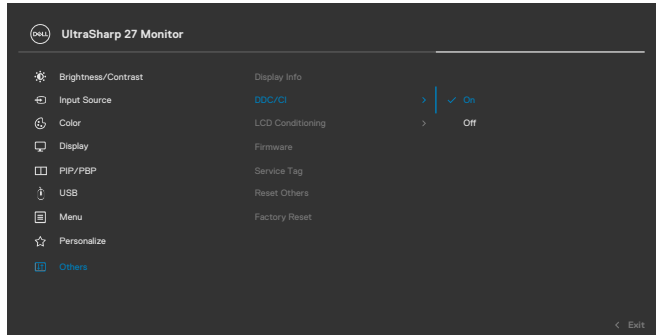

LCD Conditioning
(การปรับสภาพของ LCD)

ช่วยคุณลดอาการภาพค้ำที่ไม่ค่อยเกิดขึ้นก ทั้งนี้ขึ้นอยู่กับระดับอาการภาพค้ำ ระบบอาจใช้เวลาสักกระยะเพื่อเรียกใช้โปรแกรม คุณสามารถเปิดใช้งานคุณลักษณะนี้โดยการเลือก **On (เปิด)**

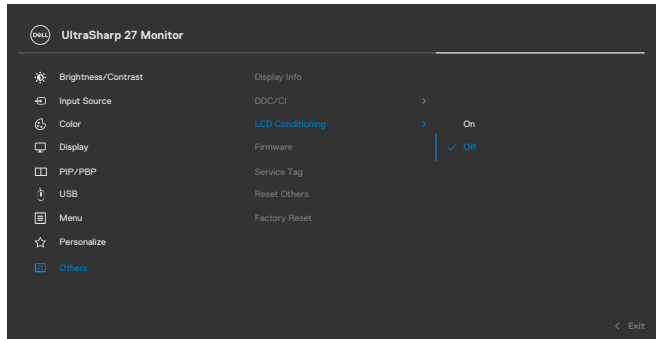

Firmware
(เฟิร์มแวร์)

แสดงเวอร์ชันเฟิร์มแวร์ของจอแสดงผล

Service Tag
(ป้ายกำกับบริการ)

แสดงป้ายกำกับบริการ ป้ายกำกับบริการเป็นตัวระบุด้วยตัวอักษรผสมตัวเลขที่ไม่ซ้ำกัน ที่ช่วยให้ Dell สามารถระบุข้อมูลจำเพาะของผลิตภัณฑ์และเข้าถึงข้อมูลการรับประกัน

หมายเหตุ: นอกจากนี้ป้ายกำกับบริการยังถูกพิมพ์บนฉลากที่อยู่ด้านหลังของฝาครอบอีกด้วย

Reset Others
(รีเซ็ตอื่นๆ)

รีเซ็ตการตั้งค่าทั้งหมดภายใต้เมนู **Others (อื่นๆ)** เป็นค่าเริ่มต้นจากโรงงาน

กดปุ่ม  เพื่อเลือกฟังก์ชันนี้

Factory Reset
(รีเซ็ตค่าจากโรงงาน)

คืนค่าของค่าที่ตั้งค่าสำเร็จทั้งหมดไปยังการตั้งค่าจากโรงงาน



การใช้ฟังก์ชันล็อก OSD

คุณสามารถล็อกปุ่มควบคุมที่แผงด้านหน้าเพื่อป้องกันการเข้าถึงเมนู OSD และ/หรือปุ่มเปิด/ปิด

ใช้เมนูล็อกเพื่อล็อกปุ่มต่างๆ

1. เลือกหนึ่งในตัวเลือกต่อไปนี้

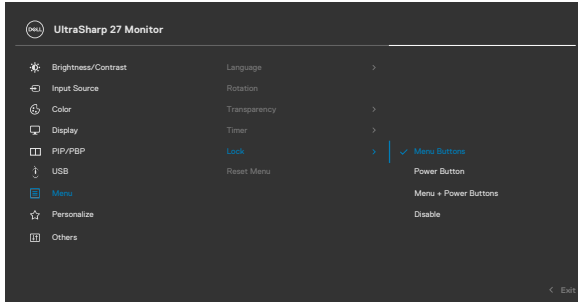

2. ข้อความต่อไปนี้จะแสดงขึ้น

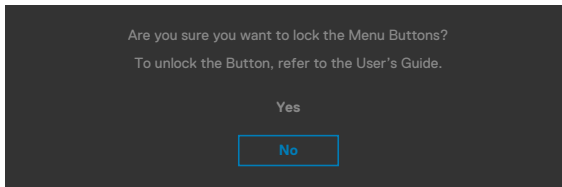

3. เลือก ใช่ เพื่อล็อกปุ่ม เมื่อล็อกแล้ว การกดปุ่มใดๆ จะแสดงไอคอนล็อก





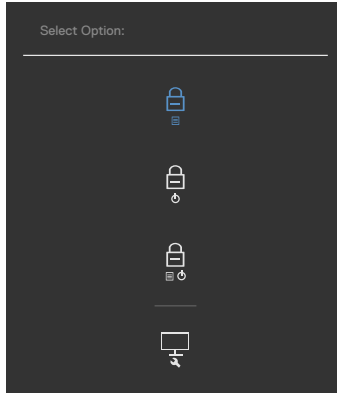

ใช้จอยสติ๊กเพื่อล็อกปุ่มต่างๆ

กดปุ่มการนำทางด้านซ้ายของจอยสติ๊กค้างไว้ 4 นาที จนกว่าเมนูปรากฏบนหน้าจอ



เลือกหนึ่งในตัวเลือกต่อไปนี้



ตัวเลือก	คำอธิบาย
1  ล็อกปุ่มเมนู	ใช้ไอคอนนี้เพื่อล็อกฟังก์ชันเมนู OSD
2  ล็อกปุ่มเปิด/ปิด	ใช้ไอคอนนี้เพื่อล็อกปุ่มเปิด/ปิดไม่ให้ปิดเครื่องได้
3  ล็อกปุ่มเมนูและปุ่มเปิด/ปิด	ใช้ไอคอนนี้เพื่อล็อกเมนู OSD และปุ่มเปิด/ปิดไม่ให้ปิดเครื่องได้
4  โปรแกรมวินจลล์ในตัว	ใช้ไอคอนนี้เพื่อเรียกใช้โปรแกรมวินจลล์ในตัว ดูที่ โปรแกรมวินจลล์ในตัว

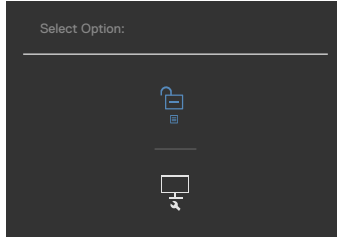

วิธีการปลดล็อกปุ่ม

กดปุ่มการนำทางด้านซ้ายของจอยสติ๊กค้างไว้ 4 นาที จนกว่าเมนูปรากฏบนหน้าจอ ตารางต่อไปนี้อธิบายตัวเลือกในการปลดล็อกปุ่มควบคุมในแผงด้านหน้า



ตัวเลือก	คำอธิบาย
1  ล็อกปุ่มเมนู	ใช้ไอคอนนี้เพื่อปลดล็อกฟังก์ชันเมนู OSD
2  ล็อกปุ่มเปิด/ปิด	ใช้ไอคอนนี้เพื่อปลดล็อกปุ่มเปิด/ปิดจากการปิดเครื่อง
3  ล็อกปุ่มเมนูและปุ่มเปิด/ปิด	ใช้ไอคอนนี้เพื่อปลดล็อกเมนู OSD และปุ่มเปิด/ปิดจากการปิดเครื่อง



การตั้งค่าเริ่มต้น

เลือกรายการ OSD ของ **Factory Reset (รีเซ็ตเป็นค่าจากโรงงาน)** ข้อความต่อไปนี้จะปรากฏขึ้น:

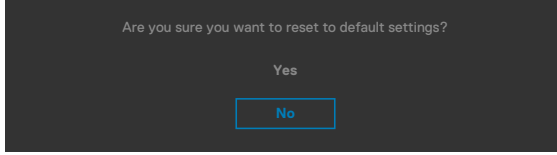

เมื่อคุณเลือก 'ใช่' เพื่อรีเซ็ตเป็นการตั้งค่าจากโรงงาน ข้อความต่อไปนี้จะปรากฏขึ้น:

U2722D/U2722DX

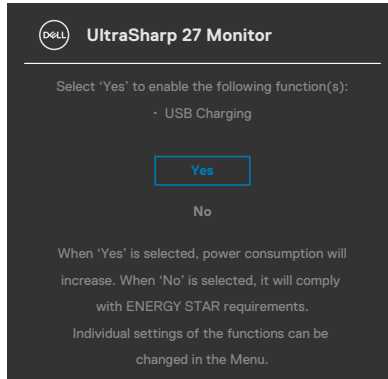

U2722DE

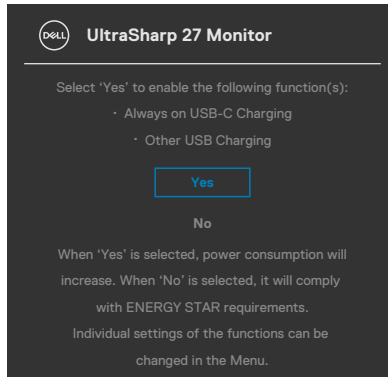

ข้อความคำเตือน OSD

หากจอแสดงผลไม่รองรับโหมดความละเอียดเฉพาะ คุณจะพบข้อความต่อไปนี้:

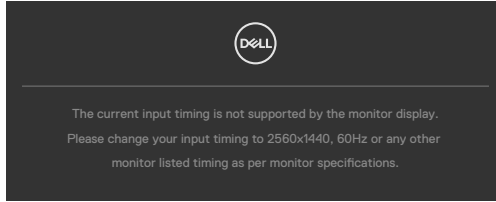

ข้อความแจ้งว่าจอแสดงผลไม่สามารถซิงค์เข้ากับสัญญาณที่ได้รับจากคอมพิวเตอร์ ดู [ข้อมูลจำเพาะจอแสดงผล](#) สำหรับช่วงความถี่แนวอนและแนวตั้งที่สามารถจัดการโดยจอแสดงผลนี้ โหมดที่แนะนำคือ 2560 x 1440.

คุณอาจพบข้อความต่อไปนี้ก่อนที่ฟังก์ชัน DDC/CI ถูกปิดใช้งาน:

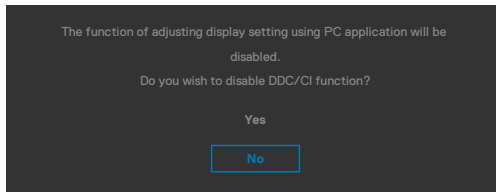

เมื่อจอแสดงผลเข้าสู่โหมด การประหยัดพลังงาน ข้อความต่อไปนี้จะปรากฏขึ้น:

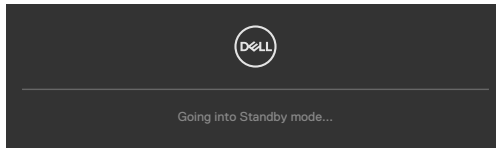

เปิดใช้งานคอมพิวเตอร์และจอแสดงผลของคุณเพื่อเข้าถึงการแสดงผล **OSD**

หากคุณกดปุ่มใดๆ นอกเหนือจากปุ่มเปิด/ปิด จะมีข้อความต่อไปนี้แสดงขึ้น ทั้งนี้ขึ้นอยู่กับอินพุตที่เลือก:

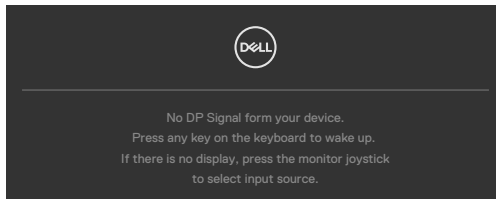

ข้อความแสดงขึ้นเมื่อต่อสายที่รองรับโหมดสลับ DP กับจอภาพภายใต้เงื่อนไขต่อไปนี้:

- เมื่อตั้งค่า 'เลือกอัตโนมัติ' สำหรับ **USB-C** ไปที่ 'พร้อมสำหรับหลายอินพุต'
- เมื่อสาย USB-C ต่อเข้ากับจอภาพแล้ว

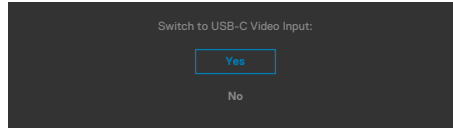

ถ้าจอภาพเชื่อมต่อกับพอร์ตอย่างน้อยสองพอร์ต เมื่อเลือกตัวเลือก **Auto (อัตโนมัติ)** ของแหล่งกำเนิดอินพุตไว้ จอภาพจะเปลี่ยนไปยังพอร์ตถัดไปที่มีสัญญาณ

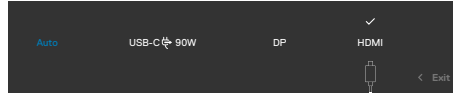

เลือกรายการ OSD ของ เปิดในโหมดสแตนด์บาย ในคุณสมบัติ ปรับเป็นส่วนตัว ข้อความต่อไปนี้จะปรากฏขึ้น:

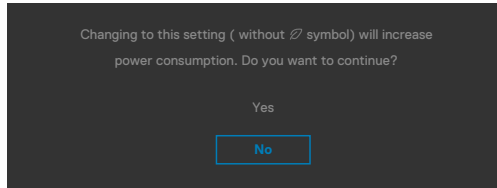

ถ้าปรับระดับความสว่างมากกว่าระดับค่าเริ่มต้นไป 75% ข้อความต่อไปนี้จะปรากฏขึ้น:

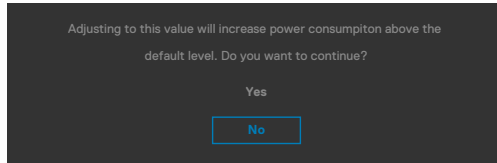

- เมื่อผู้ใช้เลือก "ใช่" ข้อความเกี่ยวกับพลังงานจะปรากฏขึ้นครั้งเดียว
- เมื่อผู้ใช้เลือก "ไม่" ข้อความเตือนเกี่ยวกับพลังงานจะปรากฏขึ้นอีกครั้ง
- ข้อความเตือนเกี่ยวกับพลังงานจะปรากฏขึ้นอีกครั้งก็ต่อเมื่อผู้ใช้ได้เลือก รีเซ็ตเป็นค่าจากโรงงาน จากเมนู OSD เท่านั้น



หากเลือกทั้งอินพุต DP / HDMI และ USB Type-C และสายที่เกี่ยวข้องไม่ได้เชื่อมต่อ จะมีกล่องโต้ตอบลดยตัวแสดงขึ้น

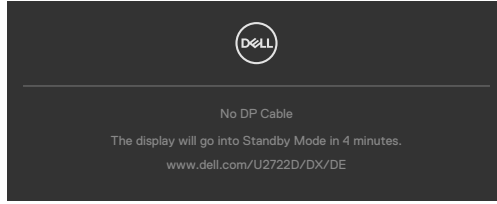

หรือ

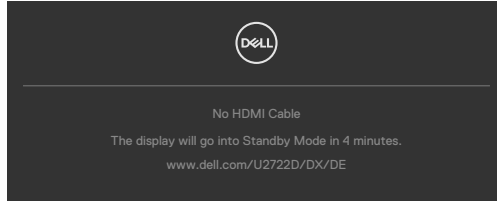

หรือ

(U2722DE เท่านั้น)

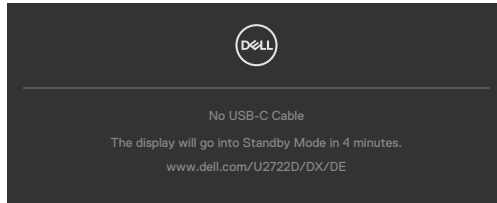

ดูที่ **แนวทางแก้ไขปัญหา** สำหรับข้อมูลเพิ่มเติม



การตั้งค่าความละเอียดสูงสุด

วิธีการตั้งค่าความละเอียดสูงสุดสำหรับจอแสดงผล:

ใน Windows 7, Windows 8 หรือ Windows 8.1:

1. สำหรับ Windows 8 หรือ Windows 8.1 เท่านั้น ให้เลือกไทล์เดสก์ท็อปเพื่อสลับไปยังเดสก์ท็อปแบบดั้งเดิม สำหรับ Windows Vista และ Windows 7 ให้ข้ามขั้นตอนนี้
2. คลิกขวาที่เดสก์ท็อป แล้วคลิก **Screen Resolution (ความละเอียดของหน้าจอ)**
3. คลิกรายการแบบหล่นลงของ **Screen Resolution (ความละเอียดของหน้าจอ)** และเลือก **2560 x 1440**.
4. คลิก **OK (ตกลง)**

ใน Windows 10:

1. คลิกขวาที่เดสก์ท็อป แล้วคลิก **Display Settings (การตั้งค่าการแสดงผล)**
2. คลิก **Advanced display settings (การตั้งค่าการแสดงผลขั้นสูง)**
3. คลิกรายการแบบหล่นลงของ **Resolution (ความละเอียดหน้าจอ)** และเลือก **2560 x 1440**.
4. คลิก **Apply (ปรับใช้)**

หากคุณไม่พบ **2560 x 1440** เป็นตัวเลือกหนึ่ง คุณอาจต้องอัปเดตไดรเวอร์กราฟิก ทำตามหนึ่งในขั้นตอนต่อไปนี้อยู่กับคอมพิวเตอร์ของคุณ:

หากคุณมีคอมพิวเตอร์เดสก์ท็อปหรือคอมพิวเตอร์พกพาของ Dell:

- ไปที่ <https://www.dell.com/support> ป้อนข้อมูลป้ายกำกับบริการของคุณ และดาวน์โหลดไดรเวอร์ล่าสุดสำหรับกราฟิกการ์ดของคุณ

หากคุณใช้คอมพิวเตอร์ที่ไม่ใช่ของ Dell (แล็ปท็อปหรือเดสก์ท็อป):

- ไปที่เว็บไซต์สนับสนุนของบริษัทผู้ผลิตคอมพิวเตอร์ของคุณและดาวน์โหลดไดรเวอร์กราฟิกล่าสุด
- ไปที่เว็บไซต์สนับสนุนของบริษัทผู้ผลิตกราฟิกการ์ดของคุณและดาวน์โหลดไดรเวอร์กราฟิกล่าสุด



Multi-Monitor Sync (ซิงค์หลายจอ)(MMS)

ฟังก์ชัน Multi-Monitor Sync (ซิงค์หลายจอ) อนุญาตให้จอภาพหลายจอที่เชื่อมต่อแบบเดซีผ่าน DisplayPort เพื่อซิงค์กลุ่มของค่า OSD ที่กำหนดไว้ล่วงหน้าในพื้นที่หลังได้

ตัวเลือก OSD, "Multi-Monitor Sync" (ซิงค์หลายจอ) พร้อมใช้งานในเมนูการแสดงผลเพื่ออนุญาตให้ผู้ใช้เปิดใช้งาน/ปิดใช้งานการซิงค์ได้

หมายเหตุ: MMS ไม่รองรับบนอินเทอร์เฟซ HDMI

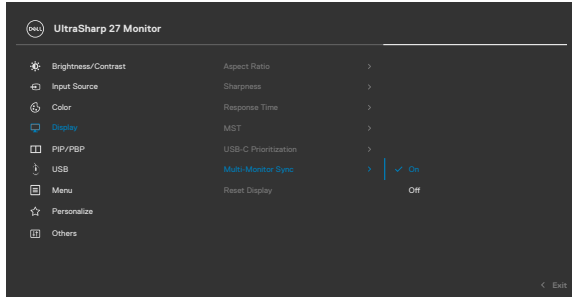

ถ้าจอภาพที่ 2 รองรับฟังก์ชัน Multi-Monitor Sync (ซิงค์หลายจอ) ตัวเลือก MMS ของจอภาพนั้นจะถูกกำหนดไปที่ On (เปิด) สำหรับการซิงค์โดยอัตโนมัติด้วย

ถ้าไม่ต้องการซิงค์ค่า OSD ภายในจอภาพทั้งหมด คุณสามารถปิดใช้งานคุณสมบัตินี้โดยการตั้งค่าตัวเลือก MMS ของจอภาพใดๆ ไปที่ Off (ปิด)

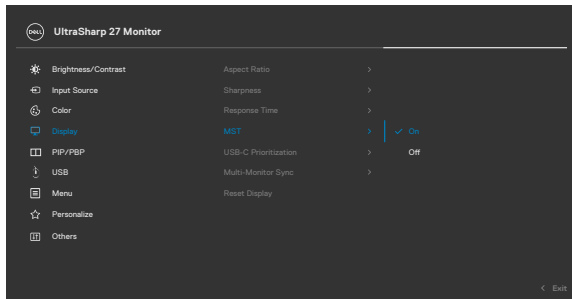

การตั้งค่า OSD ที่จะถูกซิงค์

- Brightness (ความสว่าง)
- Contrast (ความเปรียบต่าง)
- Preset Modes (โหมดค่าที่ตั้งล่วงหน้า)
- Color Temperature (อุณหภูมิสี)
- Custom Color (RGB Gain) (สีแบบกำหนดเอง (อัตราขยาย RGB))
- Hue (Movie, Game mode) (เฉดสี (โหมดภาพยนตร์, เกม))
- Saturation (Movie, Game mode) (ความเข้มสี (โหมดภาพยนตร์, เกม))
- Response Time (เวลาตอบสนอง)
- Sharpness (ความคมชัด)

การตั้งค่า Multi-Monitor Sync (การซิงค์หลายจอ) (MMS)

ในระหว่างการเปิดเครื่องจอภาพเริ่มต้นหรือการเชื่อมต่อกับจอภาพตัวใหม่ การซิงค์การตั้งค่าของผู้ใช้จะเริ่มขึ้นเฉพาะเมื่อ MMS ถูกเปิดทำงานเท่านั้น จอภาพทั้งหมดจะต้องซิงค์การตั้งค่าจากจอภาพที่ 1

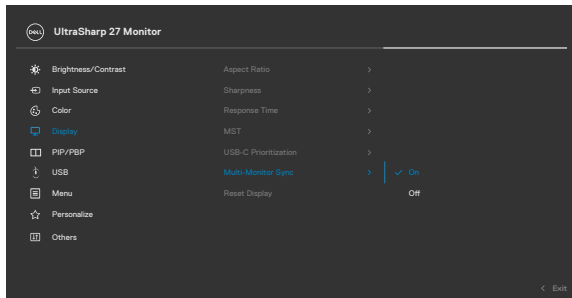

หลังจากการซิงค์ครั้งแรก การซิงค์ลำดับต่อจากนั้นจะเป็นไปตามการเปลี่ยนแปลงของกลุ่มของค่า OSD ที่กำหนดไว้ล่วงหน้าจากโหมดใดๆ ในสายโซ่ โหนดใดๆ อาจเริ่มการเปลี่ยนแปลงสัญญาณดาวนสตรีมและอัปสตรีมได้

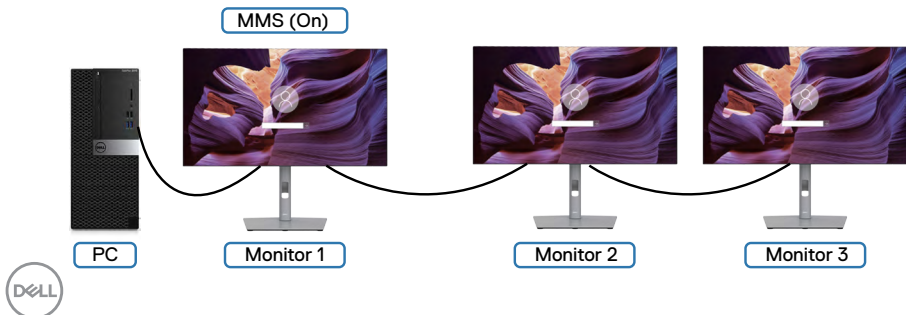

การตั้งค่า KVM USB Switch (สลับ KVM USB)(U2722DE เท่านั้น)

วิธีการตั้งค่าสลับ KVM USB เป็นปุ่มลัดสำหรับจอสว่างแสดงผล:

1. กดปุ่มจอยสติ๊กเพื่อเปิดเมนูหลัก OSD
2. เลื่อนจอยสติ๊กเพื่อเลือก Personalize (ปรับเป็นส่วนตัว)

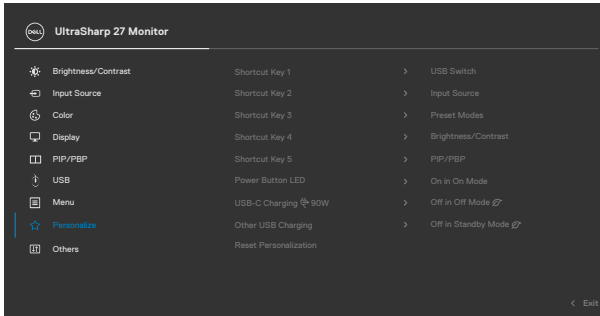

3. เลื่อนจอยสติ๊กทางขวาเพื่อเปิดใช้งานตัวเลือกที่เลือกไว้
4. เลื่อนจอยสติ๊กทางขวาเพื่อเปิดใช้งานตัวเลือก Shortcut Key 1 (ปุ่มลัด 1)
5. เลื่อนจอยสติ๊ก ขึ้นหรือลงเพื่อเลือก USB Switch (สวิตช์เลือก USB)

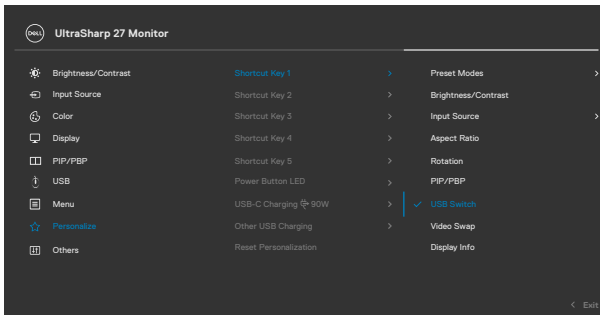

6. กดปุ่มจอยสติ๊กเพื่อยืนยันการเลือก

 หมายเหตุ: ฟังก์ชัน KVM USB Switch (สลับ KVM USB) ทำงานเฉพาะภายใต้โหมด PBP เท่านั้น



ภาพต่อไปนี้จะแสดงสถานการณ์การเชื่อมต่อหลากหลายแบบและค่าเมนูการเลือก USB ตามภาพประกอบในกรอบสีที่สอดคล้องกัน

1. เมื่อเชื่อมต่อ HDMI + USB A ไปยัง C เข้ากับคอมพิวเตอร์ 1 และ DP + USB A ไปยัง C เข้ากับคอมพิวเตอร์ 2:

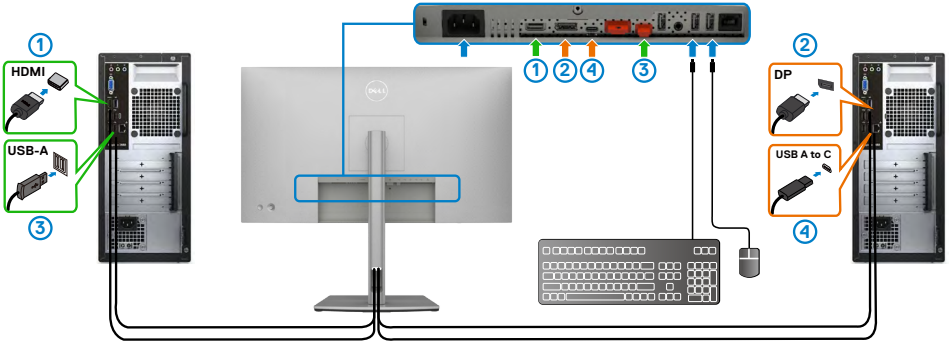

หมายเหตุ: การเชื่อมต่อ USB-C 2 ปัจจุบันรองรับการถ่ายโอนข้อมูลเท่านั้น ตรวจสอบว่า การเลือก USB สำหรับ HDMI ถูกตั้งค่าไปที่ USB-B และ DP ถูกตั้งค่าไปที่ USB-C 1 ➡ 90 W

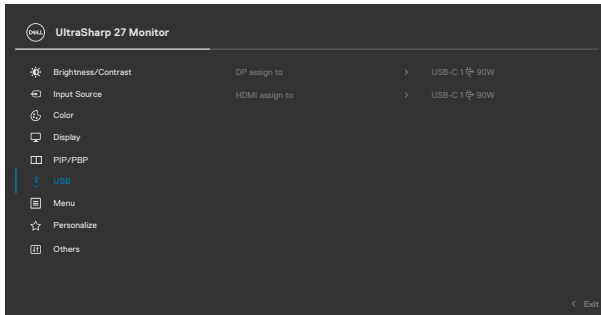

2. เมื่อเชื่อมต่อ HDMI + USB A ไปยัง C เข้ากับคอมพิวเตอร์ 1 และ USB-C เข้ากับคอมพิวเตอร์ 2:

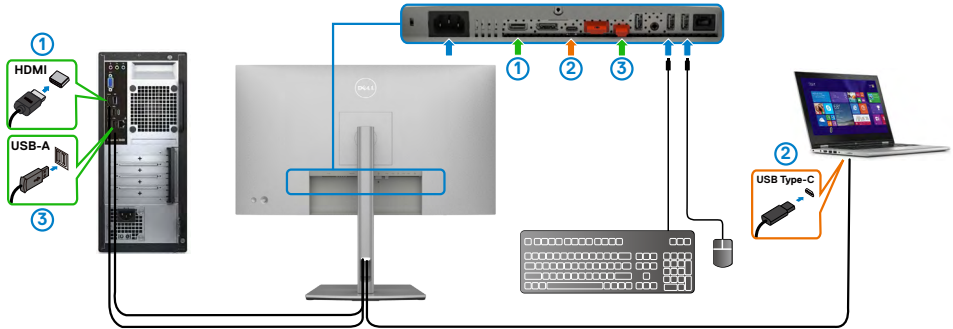

หมายเหตุ: การเชื่อมต่อ USB-C ปัจจุบันรองรับสัญญาณวิดีโอและการถ่ายโอนข้อมูลเท่านั้น

ตรวจสอบว่า การเลือก USB สำหรับ HDMI ถูกตั้งค่าที่ USB-C 2

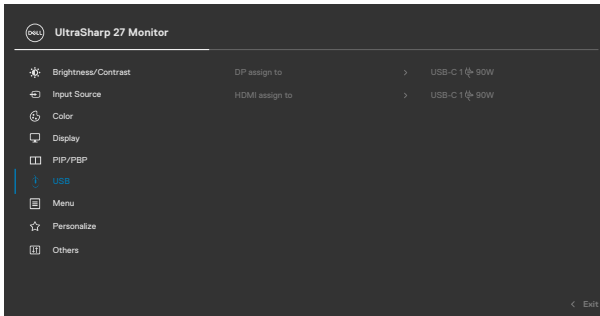

หมายเหตุ: เนื่องจากพอร์ต USB-C รองรับโหมดทางเลือก DisplayPort จึงไม่จำเป็นต้องตั้งค่า การเลือก USB สำหรับ USB-C

หมายเหตุ: เมื่อเชื่อมต่อกับแหล่งกำเนิดอินพุตวิดีโออื่นที่ไม่ได้แสดงไว้ข้างต้น ให้ทำตามวิธีเดียวกันเพื่อทำการตั้งค่าที่ถูกต้องสำหรับการเลือก USB เพื่อจับคู่พอร์ต



การตั้งค่า Auto KVM (KVM อัตโนมัติ)(U2722DE เท่านั้น)

คุณสามารถทำตามคำแนะนำด้านล่างเพื่อตั้งค่า Auto KVM (KVM อัตโนมัติ) สำหรับจอภาพของคุณ:

1. ตรวจสอบให้แน่ใจว่าค่า PBP Mode (โหมด PIP/PBP) อยู่ที่ Off (ปิด)

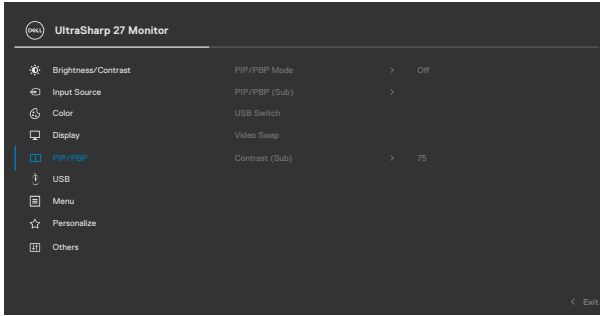

2. ตรวจสอบให้แน่ใจว่า Auto Select (เลือกอัตโนมัติ) อยู่ที่ On (เปิด) และ Auto Select for USB-C (เลือกอัตโนมัติสำหรับ USB-C) อยู่ที่ ใช่

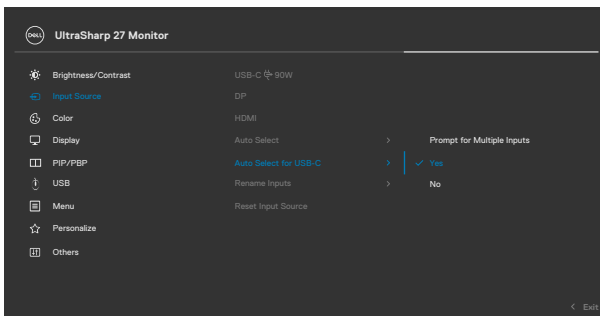
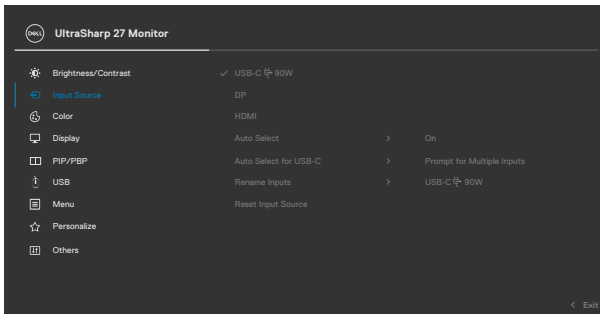

3. ตรวจสอบให้แน่ใจว่าพอร์ต USB และอินพุตวิดีโอถูกจับคู่สอดคล้องกัน

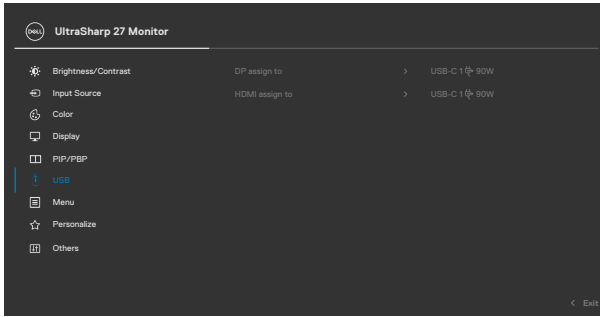

 **หมายเหตุ:** สำหรับการเชื่อมต่อ USB-C ไม่จำเป็นต้องตั้งค่าเพิ่มเติม



แนวทางแก้ไขปัญหา

⚠ คำเตือน: ก่อนที่คุณจะเริ่มขั้นตอนในหัวข้อนี้ โปรดปฏิบัติตาม คำแนะนำด้านความปลอดภัย

การทดสอบในตัว

จอแสดงผลของคุณให้คุณลักษณะการทดสอบในตัวที่ช่วยให้คุณทำการตรวจสอบว่าจอแสดงผลทำงานได้อย่างปกติหรือไม่ หากจอแสดงผลและคอมพิวเตอร์ของคุณเชื่อมต่อกันอย่างเหมาะสม แต่หน้าจอบริการยังมีอยู่ ให้เรียกใช้การทดสอบในตัวของจอแสดงผลโดยการทำตามขั้นตอนต่อไปนี้:

1. ปิดคอมพิวเตอร์และจอแสดงผลของคุณ
2. ถอดปลั๊กสายวิดีโอออกจากด้านหลังของคอมพิวเตอร์ เพื่อให้แน่ใจในการทดสอบในตัวที่เหมาะสม ให้ถอดสายดิจิทัลและอะนาล็อกทั้งหมดออกจากด้านหลังของคอมพิวเตอร์
3. เปิดจอแสดงผล

กล่องโต้ตอบแบบลอยตัวจะปรากฏบนหน้าจอ (บนพื้นหลังสีดำ) เพื่อระบุว่าจอแสดงผลสามารถตรวจจับสัญญาณวิดีโอ และทำงานอย่างปกติหรือไม่ ในขณะที่อยู่ในโหมดการทดสอบในตัว ไฟ LED ของปุ่มเปิด/ปิดจะยังคงเป็นสีขาว นอกจากนี้โดยขึ้นอยู่กับอินพุตที่เลือก จะมีหน้าต่างหนึ่งใดข้างล่างนี้เลื่อนผ่านหน้าจออย่างต่อเนื่อง

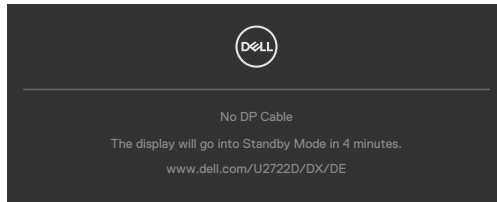

หรือ

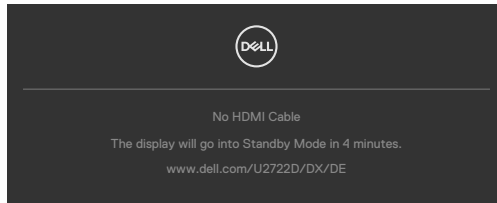

หรือ

(U2722DE เท่านั้น)

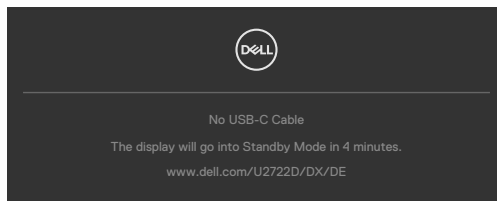

- นอกจากนี้ กล้องดังกล่าวยังปรากฏขึ้นในระหว่างการทำงานปกติของระบบด้วย หากสายวิดีโอถูกถอดหรือเสียหาย
- ปิดจอแสดงผลของคุณและเชื่อมต่อสายวิดีโอใหม่ จากนั้นเปิดคอมพิวเตอร์และจอแสดงผลของคุณ

หากจอแสดงผลของคุณยังคงวางเปล่าหลังจากที่คุณใช้ขั้นตอนก่อนหน้านี้ ให้ตรวจสอบตัวควบคุมวิดีโอและคอมพิวเตอร์ของคุณ เนื่องจากจอแสดงผลของคุณทำงานได้ตามปกติ

ระบบวินิจฉัยในตัว

จอแสดงผลของคุณมีเครื่องมือระบบวินิจฉัยในตัวที่ช่วยวิเคราะห์ปัญหาในกรณีหน้าจอผิดปกติว่าเป็นปัญหากับจอแสดงผล หรือคอมพิวเตอร์ หรือการ์ดวิดีโอของคุณ

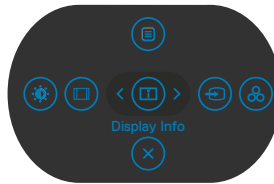

การเรียกใช้ระบบวินิจฉัยในตัว:

- ตรวจสอบว่าหน้าจอของคุณสะอาด (ไม่มีอนุภาคสิ่งสกปรกบนพื้นผิวของหน้าจอ)
- กดปุ่ม Button 5 (ปุ่ม 5) ค้างไว้ 4 นาที จนกระทั่งเมนูปรากฏบนหน้าจอ
- ใช้ตัวควบคุมจอยสติ๊กเพื่อเน้นตัวเลือกการวินิจฉัย  และกดปุ่มจอยสติ๊กเพื่อเริ่มการวินิจฉัย หน้าจอสีเทาจะปรากฏขึ้น
- สังเกตว่าหน้าจอมีข้อบกพร่องหรือผิดปกติหรือไม่
- สลับจอยสติ๊กอีกครั้งจนกระทั่งหน้าจอสีแดงปรากฏขึ้น
- สังเกตว่าหน้าจอมีข้อบกพร่องหรือผิดปกติหรือไม่
- ทำซ้ำขั้นตอนที่ 5 และ 6 จนกระทั่งหน้าจอแสดงสีเขียว น้ำเงิน ดำ และขาว บันทึกความผิดปกติหรือข้อบกพร่องใดๆ

การทดสอบเสร็จสมบูรณ์เมื่อหน้าจอข้อความปรากฏขึ้น หากต้องการออก ให้สลับปุ่มควบคุมจอยสติ๊กอีกครั้ง

หากคุณตรวจไม่พบความผิดปกติของหน้าจอหลังจากใช้เครื่องมือระบบวินิจฉัยในตัวแล้ว แสดงว่าจอแสดงผลทำงานได้อย่างปกติ ตรวจสอบการ์ดวิดีโอและคอมพิวเตอร์



ปัญหาทั่วไป

ตารางต่อไปนี้จะแสดงข้อมูลทั่วไปเกี่ยวกับปัญหาจอแสดงผลทั่วไปที่คุณอาจพบ และแนวทางแก้ไขปัญหาที่เป็นไปได้

อาการทั่วไป	สิ่งที่คุณพบ	แนวทางแก้ไขปัญหา
ไฟ LED วิดีโอ/ ปุ่มเปิด/ปิดไม่ดับ	ไม่มีภาพ	<ul style="list-style-type: none">• ตรวจสอบว่าการเชื่อมต่อสายวิดีโอกับจอแสดงผลและคอมพิวเตอร์เชื่อมต่อกันอย่างเหมาะสมและแน่น• ตรวจสอบว่าเต้ารับไฟฟ้าที่ผนังทำงานได้ปกติโดยใช้อุปกรณ์ไฟฟ้าอื่นๆ ทดสอบ• ตรวจสอบว่าปุ่มเปิด/ปิดถูกกดจนสุดระยะ• ตรวจสอบว่าได้เลือกแหล่งกำเนิดอินพุตถูกต้องในเมนู แหล่งกำเนิดอินพุต
ไฟ LED วิดีโอ/ ปุ่มเปิด/ปิดไม่เปิด	ไม่มีภาพหรือไม่สว่าง	<ul style="list-style-type: none">• เพิ่มตัวควบคุมความสว่างและความเปรียบต่างผ่าน OSD• ดำเนินการตรวจสอบด้วยคุณลักษณะการทดสอบในตัว• ตรวจสอบหาขาสีเหลี่ยมที่บิดงอ หรือเสียหายในขั้วต่อสายวิดีโอ• เรียกใช้ระบบวินิจฉัยในตัว• ตรวจสอบว่าได้เลือกแหล่งกำเนิดอินพุตถูกต้องในเมนู แหล่งกำเนิดอินพุต
มีพิกเซลขาดหาย	หน้าจอ LCD มีจุด	<ul style="list-style-type: none">• วนรอบเปิด/ปิดพลังงาน• พิกเซลที่ดับถาวรเป็นข้อบกพร่องทั่วไปที่อาจเกิดขึ้นในเทคโนโลยี LCD• ดูข้อมูลเพิ่มเติมเกี่ยวกับข้อกำหนดคุณภาพและพิกเซลของจอแสดงผล Dell ได้ที่เว็บไซต์ฝ่ายสนับสนุนของ Dell ได้ที่: https://www.dell.com/pixelguidelines
พิกเซลค้าง	หน้าจอ LCD มีจุดสว่างจ้า	<ul style="list-style-type: none">• วนรอบเปิด/ปิดพลังงาน• พิกเซลที่ดับถาวรเป็นข้อบกพร่องทั่วไปที่อาจเกิดขึ้นในเทคโนโลยี LCD สำหรับข้อมูลเพิ่มเติมเกี่ยวกับคุณภาพของจอแสดงผลของ Dell และ PixelPolicy โปรดดูเว็บไซต์สนับสนุนของ Dell ที่: https://www.dell.com/pixelguidelines
ปัญหาความสว่าง	ภาพสลัวหรือสว่างเกินไป	<ul style="list-style-type: none">• รีเซ็ตจอแสดงผลไปยังค่าเริ่มต้นจากโรงงาน• ปรับตัวควบคุมความสว่างและความเปรียบต่างผ่าน OSD
ปัญหาเกี่ยวกับความปลอดภัย	มีสัญญาณของควีนหรือประกายไฟมองเห็นได้	<ul style="list-style-type: none">• ไม่ต้องใช้ขั้นตอนการแก้ไขปัญหาใดๆ• โปรดติดต่อ Dell ทันที



อาการทั่วไป	สิ่งที่ค้นพบ	แนวทางแก้ไขปัญหา
ปัญหาความไม่ต่อเนื่อง	การเปิด/ปิดจอแสดงผลทำงานผิดปกติ	<ul style="list-style-type: none"> • ตรวจสอบว่าสายวิดีโอเชื่อมต่อกับคอมพิวเตอร์อย่างเหมาะสม และแน่น • รีเซ็ตจอแสดงผลไปยังค่าเริ่มต้นจากโรงงาน • ใช้คุณลักษณะการทดสอบในตัวเพื่อตรวจสอบว่าปัญหาความไม่ต่อเนื่องเกิดขึ้นในโหมดทดสอบในตัวหรือไม่
สีขาดหายไป	สีขาดหายในภาพ	<ul style="list-style-type: none"> • ทำการทดสอบในตัวของจอแสดงผล • ตรวจสอบว่าสายวิดีโอเชื่อมต่อกับคอมพิวเตอร์อย่างเหมาะสม และแน่น • ตรวจสอบหาขาสีเสียบที่บิดงอ หรือเสียหายในขั้วต่อสายวิดีโอ
สีไม่ถูกต้อง	สีของภาพไม่ดี	<ul style="list-style-type: none"> • ลองโหมดการตั้งค่าสำเร็จใน OSD ของการตั้งค่าสี • ปรับค่า R/G/B ภายใต้ สีแบบกำหนดเอง ในเมนู สีของ OSD • เปลี่ยนแปลง รูปแบบสีอินพุต เป็น RGB หรือ YCbCr ของพีซีในเมนู สี ของ OSD • เรียกใช้ระบบวินิจฉัยในตัว
อาการภาพค้างจากภาพนิ่งด้านซ้ายของจอแสดงผลเป็นเวลานาน	มีเงาจางๆ จากภาพนิ่งที่แสดงบนหน้าจอ	<ul style="list-style-type: none"> • ตั้งค่านำจอให้ปิดหลังจากไม่กี่นาทีที่หน้าจอไม่มีการทำงาน ค่าเหล่านี้สามารถปรับได้ในตัวเลือกพลังงานของระบบ Windows หรือการตั้งค่าการประหยัดพลังงานของ Mac • อีกทางหนึ่ง ให้ใช้โปรแกรมรักษาหน้าจอที่เปลี่ยนภาพตลอด



ปัญหาเฉพาะผลิตภัณฑ์

ปัญหา	สิ่งที่ค้นพบ	แนวทางแก้ไขปัญหา
ภาพบนหน้าจอ เล็กเกินไป	ภาพอยู่ตรงกลางของหน้าจอ แต่ไม่เต็มเต็มความกว้างการมองทั้งหมด	<ul style="list-style-type: none"> • ตรวจสอบการตั้งค่า อัตราส่วนภาพ ในเมนู การแสดงผล ของ OSD • รีเซ็ตจอแสดงผลไปยังค่าเริ่มต้นจากโรงงาน
ไม่สามารถปรับจอบแสดงผลด้วยปุ่มบนแผงด้านหน้า	OSD ไม่ปรากฏขึ้นมาบนหน้าจอ	<ul style="list-style-type: none"> • ปิดจอแสดงผล ถอดสายไฟจอบแสดงผล แล้วเสียบกลับเข้าไป จากนั้นเปิดจอแสดงผล
ไม่มีสัญญาณอินพุตเมื่อกดตัวควบคุมผู้ใช้	ไม่มีภาพ ไฟ LED ติดสว่าง เป็นสีเขียว	<ul style="list-style-type: none"> • ตรวจสอบแหล่งกำเนิดสัญญาณ ตรวจสอบว่าคอมพิวเตอร์ไม่ได้อยู่ในโหมดประหยัดพลังงานโดยการเลื่อนเมาส์ หรือกดปุ่มใดๆ บนแป้นพิมพ์ • ตรวจสอบว่าสายสัญญาณถูกเสียบเข้าอย่างเหมาะสม เสียบสายสัญญาณกลับเข้าไปใหม่ หากจำเป็น • รีเซ็ตคอมพิวเตอร์ หรือเครื่องเล่นวีดีโอ
ภาพไม่เต็มเต็มหน้าจอทั้งหมด	ภาพไม่สามารถเต็มเต็มความสูงหรือความกว้างของหน้าจอ	<ul style="list-style-type: none"> • เนื่องจากรูปแบบวิดีโอต่างกัน (อัตราส่วนภาพ) ของ DVD จอแสดงผลอาจแสดงผลเต็มหน้าจอได้ • เรียกใช้ระบบวินิจฉัยในตัว
ไม่มีภาพเมื่อใช้การเชื่อมต่อ DP กับพีซี	หน้าจอสีดำ	<ul style="list-style-type: none"> • ตรวจสอบว่ากราฟิกการ์ดของคุณได้รับรองตาม ตรวจสอบว่ากราฟิกการ์ดของคุณได้รับรองตามมาตรฐาน DP ตัวใด (DP 1.1a หรือ DP 1.4) ดาวน์โหลดและติดตั้งไดรเวอร์กราฟิกการ์ดล่าสุด • กราฟิกการ์ด DP 1.1a บางรุ่นไม่รองรับจอแสดงผล DP 1.4 ไปที่เมนู OSD ภายใต้แหล่งกำเนิดอินพุต ให้กดปุ่มเลือก DP เลือกคีย์จอยสติ๊กค้างไว้ 8 วินาทีเพื่อเปลี่ยนการตั้งค่าจอแสดงผลจาก DP 1.4 เป็น DP 1.1a
ไม่มีภาพปรากฏขึ้นเมื่อใช้ USB-C เชื่อมต่อกับคอมพิวเตอร์โน้ตบุ๊ก และอื่นๆ (U2722DE เท่านั้น)	หน้าจอว่าง	<ul style="list-style-type: none"> • ตรวจสอบว่าอินเทอร์เฟซ USB-C ของอุปกรณ์สามารถรองรับโหมดแปลง DP • ตรวจสอบว่าอุปกรณ์ต้องมีการจ่ายไฟมากกว่า 90 W หรือไม่ • อินเทอร์เฟซ USB-C ของอุปกรณ์สามารถรองรับโหมดแปลง DP • ตั้ง Windows ไปสู่โหมดการฉาย • ตรวจสอบว่าสาย USB-C ไม่ได้ชำรุด



ปัญหา	สิ่งที่ค้นพบ	แนวทางแก้ไขปัญหา
ไม่มีการชาร์จเมื่อใช้การเชื่อมต่อ USB-C กับคอมพิวเตอร์แล็ปท็อปและอื่นๆ(U2722DE เท่านั้น)	ไม่มีการชาร์จ	<ul style="list-style-type: none"> • ตรวจสอบว่าอุปกรณ์สามารถรองรับโปรไฟล์การชาร์จหนึ่งใดต่อไปนี้ 5 V/9 V/15 V/20 V หรือไม่ • ตรวจสอบความถูกต้องว่าโน้ตบุ๊กต้องใช้อะแดปเตอร์จ่ายไฟ > 90 วัตต์ • ถ้านโน้ตบุ๊กต้องใช้อะแดปเตอร์จ่ายไฟ > 90 วัตต์ ซึ่งจะไม่ทำให้การเชื่อมต่อผ่าน USB-C • ตรวจสอบว่าคุณใช้อะแดปเตอร์ที่รับรองของ Dell หรืออะแดปเตอร์ที่มาพร้อมกับผลิตภัณฑ์ • ตรวจสอบว่าสาย USB-C ไม่ได้ชำรุด
การชาร์จที่ไม่ต่อเนื่องเมื่อใช้การเชื่อมต่อ USB-C กับคอมพิวเตอร์แล็ปท็อปและอื่นๆ(U2722DE เท่านั้น)	การชาร์จที่ไม่ต่อเนื่อง	<ul style="list-style-type: none"> • ตรวจสอบว่าการสลับปลั๊กกำลังไฟสูงสุดสำหรับอุปกรณ์มากกว่า 90 W หรือไม่ • ตรวจสอบว่าคุณใช้อะแดปเตอร์ที่รับรองของ Dell หรืออะแดปเตอร์ที่มาพร้อมกับผลิตภัณฑ์ • ตรวจสอบว่าสาย USB-C ไม่ได้ชำรุด
ไม่แสดงภาพเมื่อใช้ MST ผ่าน USB-C"	หน้าจอสีดำหรือ DUT อันดับสองไม่ใช่โหมดรองพื้น	<ul style="list-style-type: none"> • อินพุต USB-C ไปที่เมนู OSD ภายใต้ข้อมูลการแสดงผล เลือกอัตราเชื่อมโยงเป็น HBR2 หรือ HBR3 ถ้าอัตราเชื่อมโยงเป็น HBR2 ขอแนะนำให้ใช้สาย USB-C ไปสู่ DP เพื่อเปิดใช้ MST
ไม่มีการเชื่อมต่อเครือข่าย	เครือข่ายถูกตัดการเชื่อมต่อหรือไม่ต่อเนื่อง	<ul style="list-style-type: none"> • ตรวจสอบเพื่อให้แน่ใจว่าได้เลือกลำดับข้อมูลใน OSD อย่างสลับปิด/เปิดปุ่มเปิด-ปิดเครื่องในขณะที่เชื่อมต่ออยู่กับเครือข่าย ให้ปุ่มเปิด-ปิดอยู่ที่เปิดเสมอ
พอร์ต LAN ไม่ทำงานตามปกติ (U2722DE เท่านั้น)	ปัญหาการตั้งค่า OS หรือการเชื่อมต่อสาย	<ul style="list-style-type: none"> • ตรวจสอบว่าได้ติดตั้ง BIOS และไดรเวอร์รุ่นล่าสุดสำหรับคอมพิวเตอร์ลงในคอมพิวเตอร์แล้ว • ตรวจสอบว่าตัวควบคุมอีเธอร์เน็ต RealTek Gigabit ถูกติดตั้งใน Windows Device Manager แล้ว • ถ้าการตั้งค่า BIOS ของคุณมีตัวเลือกเปิดใช้งาน/ปิดใช้งาน LAN/GBE ค่าจะต้องอยู่ที่ตำแหน่งเปิดใช้งาน • ตรวจสอบว่าสายอีเธอร์เน็ตเชื่อมต่ออย่างแน่นสนทกับจอภาพและฮับ/เราเตอร์/ไฟร์วอลล์ • ตรวจสอบ LED บอกรสถานะของสายอีเธอร์เน็ตเพื่อยืนยันการเชื่อมต่อ เชื่อมต่อปลายทั้งสองด้านของสายอีเธอร์เน็ตใหม่ หากไฟ LED ไม่ติด • ปิดเครื่องคอมพิวเตอร์ก่อนแล้วถอดสาย Type-C และสายไฟของจอภาพ จากนั้น เปิดเครื่องคอมพิวเตอร์อีกครั้ง เสียบสายไฟของจอภาพและสาย Type-C



ปัญหาเฉพาะของบัสอนุกรมสากล (USB)

อาการเฉพาะ	สิ่งที่คุณพบ	แนวทางแก้ไขปัญหา
อินเทอร์เฟซ USB ไม่ทำงาน	อุปกรณ์เสริม USB ไม่ทำงาน	<ul style="list-style-type: none"> • ตรวจสอบว่าจอแสดงผลของคุณได้เปิดไว้หรือไม่ • เชื่อมต่อสายอับสตรึมเข้ากับคอมพิวเตอร์ของคุณอีกครั้ง • เชื่อมต่ออุปกรณ์เสริม USB ใหม่ (ขั้วต่อดาวนัสตรึม) • ปิดจอแสดงผลและเปิดใหม่อีกครั้ง • รีบูตคอมพิวเตอร์ • อุปกรณ์ USB บางตัวเช่น ฮาร์ดไดรฟ์แบบพกพา ต้องการแหล่งพลังงานที่สูงกว่า เชื่อมต่อไดรฟ์เข้ากับคอมพิวเตอร์โดยตรง
อินเทอร์เฟซ super speed USB 3.2 Gen2 ดอบนองช้า	อุปกรณ์เสริม super speed USB 3.2 Gen2 ทำงานช้า หรือไม่ทำงานเลย	<ul style="list-style-type: none"> • ตรวจสอบว่าคอมพิวเตอร์ของคุณรองรับ USB 3.0 • คอมพิวเตอร์บางรุ่นมีพอร์ต USB 3.0, USB 2.0 และ USB 1.1 ตรวจสอบว่าใช้พอร์ต USB ที่ถูกต้อง • เชื่อมต่อสายอับสตรึมเข้ากับคอมพิวเตอร์ของคุณอีกครั้ง • เชื่อมต่ออุปกรณ์เสริม USB ใหม่ (ขั้วต่อดาวนัสตรึม) • รีบูตคอมพิวเตอร์
อุปกรณ์เสริม USB ไร้สายหยุดทำงานเมื่อเสียบอุปกรณ์ USB 3.0	อุปกรณ์เสริม USB ไร้สายดอบนองช้า หรือทำงานเฉพาะเมื่ออยู่ในระยะห่างที่ใกล้กันระหว่างตัวมันเองและตัวรับสัญญาณ	<ul style="list-style-type: none"> • เพิ่มระยะห่างระหว่างอุปกรณ์เสริม USB 3.0 และตัวรับสัญญาณ USB ไร้สาย • จัดวางตำแหน่งของตัวรับสัญญาณ USB ไร้สายให้ใกล้ที่สุดเท่าที่เป็นไปได้กับอุปกรณ์เสริม USB ไร้สาย • ใช้สายตัวต่อพ่วง USB เพื่อจัดวางตำแหน่งของตัวรับสัญญาณ USB ไร้สายให้ไกลจากพอร์ต USB 3.0 มากที่สุดเท่าที่เป็นไปได้
USB ไม่ทำงาน	ไม่มีฟังก์ชันการทำงานของ USB	ดูที่ตารางแหล่งกำเนิดอินพุตและการจับคู่ USB



ภาคผนวก

ประกาศความสอดคล้อง FCC (สหรัฐอเมริกาเท่านั้น) และ ข้อมูลด้านกฎระเบียบเกี่ยวกับอื่นๆ

สำหรับประกาศแจ้งความสอดคล้อง FCC และข้อมูลด้านกฎระเบียบเกี่ยวกับอื่นๆ โปรดดูที่เว็บไซต์ความสอดคล้องตามกฎหมายที่ https://www.dell.com/regulatory_compliance

การติดต่อ Dell

อย่าสลับปิด/เปิดปุ่มเปิด-ปิดเครื่องในขณะที่เชื่อมต่ออยู่กับเครือข่าย ให้ปุ่มเปิด-ปิดอยู่ที่เปิดเสมอ

ฐานข้อมูลผลิตภัณฑ์ของ EU สำหรับฉลากพลังงานและ เอกสารข้อมูลผลิตภัณฑ์

U2722D: <https://eprel.ec.europa.eu/qr/414149>

U2722DE: <https://eprel.ec.europa.eu/qr/414156>

 **หมายเหตุ:** หากคุณไม่มีการเชื่อมต่ออินเทอร์เน็ตที่พร้อมใช้งาน คุณสามารถค้นหาข้อมูลบนใบแจ้งหนี้การซื้อ ใบรายการสินค้า ใบแจ้งการชำระเงิน หรือแคตตาล็อกผลิตภัณฑ์ของ Dell

Dell มีตัวเลือกบริการและการสนับสนุนทางออนไลน์และทางโทรศัพท์หลากหลายตัวเลือก ความพร้อมบริการจะแปรผันตามประเทศและผลิตภัณฑ์ และบางบริการอาจไม่พร้อมใช้ในภูมิภาคของคุณ

การขอรับข้อมูลสนับสนุนจอแสดงผลทางออนไลน์:

ดูที่ <https://www.dell.com/support/monitors>

การติดต่อฝ่ายขาย ฝ่ายบริการทางเทคนิค หรือฝ่ายบริการลูกค้าของ Dell:

1. ไปที่ <https://www.dell.com/support>
2. ตรวจสอบประเทศหรือภูมิภาคของคุณในเมนูดรอปดาวน์เลือกประเทศ/ภูมิภาค ที่ มุมล่างขวาของหน้า
3. คลิก ติดต่อเรา ที่ติดกับเมนูหล่นลงของประเทศ
4. เลือกบริการที่เหมาะสม หรือลิงก์สนับสนุนตามความต้องการของคุณ
5. เลือกวิธีการติดต่อ Dell ที่สะดวกสำหรับคุณ

