



# Monitor Dell UltraSharp 27- U2722D/U2722DX/U2722DE

## Používateľská príručka

Model: U2722D/U2722DX/U2722DE  
Regulačný model: U2722Dt/U2722DEt



-  **POZNÁMKA:** POZNÁMKA označuje dôležité informácie, ktoré vám môžu pomôcť lepšie používať počítač.
-  **UPOZORNENIE:** UPOZORNENIE označuje potenciálne nebezpečenstvo poškodenia hardvéru alebo straty dát v prípade nedodržania pokynov.
-  **VÝSTRAHA:** VÝSTRAHA označuje potenciálnu škodu na majetku, nebezpečenstvo zranenia alebo smrti.

**Autorské práva © 2021 Dell Inc. alebo jej pobočky. Všetky práva vyhradené.** Dell, EMC a ďalšie ochranné známky sú ochranné známky spoločnosti Dell Inc. alebo jej pobočiek. Ostatné ochranné známky môžu byť ochranné známky príslušných vlastníkov.

2021 – 08

Rev. A01

# Obsah

<b>Bezpečnostné Pokyny</b>	<b>6</b>
<b>Informácie týkajúce sa monitora</b>	<b>7</b>
Obsah balenia	7
Vlastnosti výrobku	8
Identifikácia dielov a ovládacích prvkov	10
Pohľad spredu	10
Pohľad zozadu	11
Pohľad zdola	12
<b>Technické Parametre Monitora</b>	<b>15</b>
Špecifikácie rozlíšenia	17
Predvolené režimy zobrazenia	17
Režimy DP Multi-Stream Transport (MST) (Viacnásobný prenos)	18
Režimy USB-C Multi-Stream Transport (MST) (Viacnásobný prenos)(len U2722DE)	18
Elektrotechnické parametre	18
Fyzické vlastnosti	19
Vlastnosti prostredia	21
Priradenie kolíkov	22
Plug-and-Play	31
Zásady kvality a pixlov LCD monitora	31
Ergonomika	31
Manipulácia s displejom a jeho presúvanie	33
Pokyny na vykonávanie údržby	34
Čistenie monitora	34
<b>Zostavenie monitora</b>	<b>35</b>
Pripojenie stojana	35
Používanie naklonenia, otočenia a zvislého posúvania	38



Naklonenie, otočenie a zvislé posúvanie . . . . .	.38
Otáčanie displeja. . . . .	38
Konfigurácia nastavení zobrazenia po jeho otočení v počítači .	39
Usporiadanie káblov . . . . .	40
U2722D/U2722DE . . . . .	.41
U2722DE . . . . .	.44
Dell Power Button Sync (DPBS)(len U2722DE) . . . . .	47
Pripojenie monitora pre funkciu DPBS prvýkrát . . . . .	.49
Používanie funkcie DPBS . . . . .	.50
Pripojenie monitora pre funkciu USB-C Multi-Stream Transport (MST). .	.52
Pripojenie monitora pre USB-C . . . . .	.53
Zabezpečenie monitora pomocou zámku Kensington (voliteľný)	55
Odmontovanie stojana od monitora . . . . .	56
Montáž na stenu (voliteľná možnosť). . . . .	57
<b>Obsluha monitora . . . . .</b>	<b>58</b>
Napájanie na monitore . . . . .	58
Ovládanie pomocou pákového ovládača. . . . .	58
Používanie Spúšťača ponuky . . . . .	59
Tlačidlo -na prednom paneli . . . . .	.61
Používanie hlavnej ponuky. . . . .	62
Používanie funkcie Zámok OSD . . . . .	.79
Počítačové nastavenie . . . . .	.82
Výstražné správy OSD . . . . .	.83
Nastavenie maximálneho rozlíšenia . . . . .	.86
Funkcia Multi-Monitor Sync (Synchronizácia viacerých monitorov)	
(MMS) . . . . .	.87
Nastavenie funkcie Multi-Monitor Sync	
(Synchronizácia viacerých monitorov) (MMS) . . . . .	.88
Nastavenie spínača KVM USB(len U2722DE) . . . . .	.89
Nastavenie Auto KVM(len U2722DE) . . . . .	.92



<b>Riešenie problémov</b> . . . . .	<b>94</b>
Samokontrola . . . . .	94
Vstavaná diagnostika . . . . .	95
Bežné problémy . . . . .	96
Špecifické problémy výrobku . . . . .	98
Špecifické problémy univerzálnej sériovej zbernice (USB) . .	101
<b>Príloha</b> . . . . .	<b>102</b>
Oznamy FCC (len pre USA) a ďalšie informácie týkajúce sa právnych predpisov . . . . .	.102
Kontaktovanie spoločnosti Dell . . . . .	.102
Databáza produktov EÚ pre energetický štítok a karta s informáciami o produkte. . . . .	.102



# Bezpečnostné Pokyny

**⚠ VÝSTRAHA: Používanie ovládacích prvkov, nastavení alebo postupov, ktoré sa v tejto dokumentácii neuvádzajú, môže mať za následok nebezpečenstvo zasiahnutia elektrickým prúdom alebo mechanické poškodenie.**

- Monitor umiestnite na pevný povrch a opatrne s ním zaobchádzajte. Obrazovka je krehká a pri páde alebo prudkom údere sa môže poškodiť.
- Vždy sa uistite, že menovité napätie monitora vyhovuje napätiu elektrickej siete vo vašej lokalite.
- Monitor udržiavajte pri izbovej teplote. Nadmerne chladné alebo teplé prostredie môže mať nepriaznivý vplyv na obrazovku displeja z tekutých kryštálov.
- Monitor nevystavujte podmienkam so silnými vibráciami ani nárazmi. Monitor napríklad neumiestňujte do batožinového priestoru vozidla.
- Keď monitor nebudete dlhšiu dobu prevádzkovať, odpojte ho od elektrickej zásuvky.
- Aby nedošlo k úderu elektrickým prúdom, nepokúšajte sa odstrániť kryt ani sa nedotýkajte vnútornej časti monitora.

Informácie týkajúce sa bezpečnostných pokynov nájdete v časti Informácie týkajúce sa bezpečnosti, životného prostredia a právnych predpisov (SERI).



# Informácie týkajúce sa monitora



## Obsah balenia

Monitor sa dodáva spolu so súčastami, ktoré sú uvedené v tabuľke nižšie. Ak chýba niektorá z týchto súčastí, kontaktujte spoločnosť Dell. Ďalšie informácie nájdete v časti [Kontaktovanie spoločnosti Dell](#).

**POZNÁMKA:** Niektoré súčasti môžu byť voliteľné a nemusia byť dodané spolu s týmto monitorom. V niektorých krajinách nemusia byť k dispozícii viaceré funkcie.

	Zobrazenie
	Podstavec stojana
	Základňa stojana
	Napájací kábel (líši sa v jednotlivých krajinách)
	Kábel 1.8 M DisplayPort (DisplayPort do DisplayPort)(len U2722D/U2722DE)
	Kábel USB-C 1.0 M (A až C)



	Kábel USB-C 1.0 M (C až C) (len U2722DE)
	Kábel HDMI 1.8 M (len U2722DX)
	<ul style="list-style-type: none"> <li>• Stručný sprievodca nastavením</li> <li>• Informácie týkajúce sa bezpečnosti, životného prostredia a právnych predpisov</li> <li>• Správa o konfigurácii od výrobcu</li> </ul>

## Vlastnosti výrobku

Monitor **Dell UltraSharp U2722D/U2722DX/U2722DE** Monitor je vybavený aktívnou maticou, tenkovrstvovým tranzistorom (TFT), displejom z tekutých kryštálov (LCD) a podsvietením LED. Vlastnosti monitora zahŕňujú:

- Displej s 68,47 cm (27-palcovou) aktívnou zobrazovacou plochou (meranou uhlopriečne) s rozlíšením 2560 x 1440 (16:9) (s podporou zobrazenia na celej obrazovke pre nižšie rozlíšenia).
- Široké uhly pozerania s 100 % farbami sRGB a 100% Rec. 709 s priemernou hodnotou Delta E<2.
- Možnosti úpravy naklonenia, otočenia a zvislého posúvania.
- Odpojiteľný podstavec a montážne otvory 100 mm podľa Video Electronics Standards Association (VESA™) pre flexibilné možnosti inštalácie.
- Ultra tenký rám minimalizuje medzeru pri použití viacerých monitorov a umožňuje ľahšie nastavenie na dosiahnutie elegantného sledovania.
- Široké možnosti digitálneho pripojenia pomocou DP prispievajú k dlhodobému používaniu vášho monitora aj v budúcnosti.
- Jeden kábel USB typ C na napájanie kompatibilného prenosného počítača pri prijímaní obrazových a údajových signálov(len U2722DE).
- Porty USB-C a RJ45 umožňujú pripojenie do siete jedným káblom(len U2722DE).
- Možnosť Zapoj a hraj (Plug and play), ak ju váš systém podporuje.
- Nastavenia ponuky zobrazenej na obrazovke (OSD) pre jednoduché nastavenie a optimalizáciu obrazovky.
- Zablokovanie zapnutia napájania a tlačidiel OSD.
- Štrbina pre bezpečnostný zámok.
- ≤ 0,3 W v režim vypnutia.





- V modeli podporuje režim výberu obrazu vedľa obrazu (PBP).
  - V modeli umožňuje používateľovi zapnúť funkciu USB KVM v režime PBP(1en U2722DE).
  - Monitor je navrhnutý s funkciou Dell Power Button Sync (DPBS) na ovládanie stavu napájania systému počítača pomocou tlačidla napájania monitora(1en U2722DE).\*
  - Monitor umožňuje viacerým monitorom, ktoré sú vzájomne prepojené cez DisplayPort, synchronizovať preddefinovanú skupinu nastavení OSD na pozadí pomocou funkcie Multi-Monitor Sync (Synchronizácia viacerých monitorov) (MMS).
  - Služba Premium Panel Exchange pre duševný pokoj.
  - Optimalizácia pohodlia očí s obrazovkou bez blikania minimalizuje vyžarovanie modrého svetla.
  - Používanie panela s technológiou Low Blue Light v monitore a súlad s TUV Rheinland (hardvérové riešenie) v modeli s továrenským obnovením/predvoleným nastavením.
  - Znižuje úroveň modrého svetla, ktoré vyžaruje obrazovka, aby bolo pozeranie pre vaše oči príjemnejšie.
  - Monitor je vybavený technológiou Flicker-Free (Bez blikania), ktorá odstraňuje blikanie viditeľné okom, prináša pohodlie pri sledovaní a používateľom zabraňuje namáhaniu a únave ich očí.
- \* Počítačový systém, ktorý podporuje DPBS, je platforma Dell OptiPlex 7090/3090 Ultra.

**⚠ VÝSTRAHA: Možné dlhodobé účinky vyžarovania modrého svetla z monitora môžu spôsobiť poškodenie očí vrátane únavy očí alebo digitálneho namáhania očí.**



# Identifikácia dielov a ovládacích prvkov

## Pohľad spredu

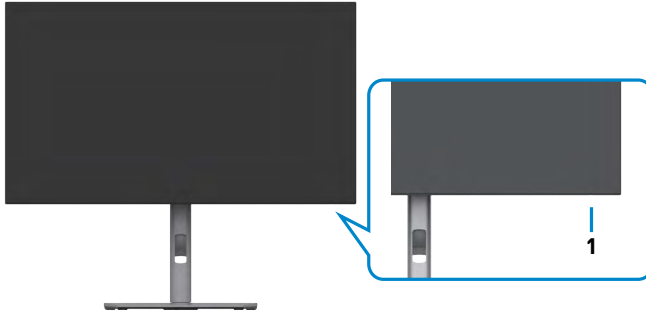

Štítok	Opis	Použitie
1	LED Indikátor napájania	Neprerušovaný biely LED indikátor znamená, že monitor je zapnutý a normálne funguje. Pulzné blikanie bieleho indikátora znamená, že monitor je v pohotovostnom režime.



## Pohľad zozadu









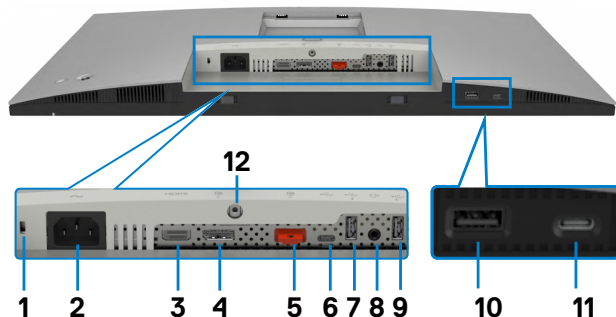

Štítok	Opis	Použitie
1	Montážne otvory VESA (100 x 100 - za nainštalovaným krytom VESA)	Monitor na nainštalovanie na stenu pomocou súpravy držiaka VESA na stenu (100 x 100 mm).
2	Štítok s regulačnými informáciami	Uvádza regulačné schválenia.
3	Tlačidlo na uvoľnenie stojana	Slúži na odpojenie stojana od monitora.
4	Tlačidlo zapnutia/vypnutia napájania	Zapnutie alebo vypnutie monitora.
5	Pákový ovládač	Pomocou tohto ovládača môžete ovládať ponuku OSD. Viac informácií nájdete v časti <b>Obsluha monitora</b> .
6	Štítok s MAC adresou, čiarovým kódom, sériovým číslom a informáciami pre prípad vykonania servisu	Ak sa potrebujete obrátiť na technickú podporu spoločnosti Dell, uveďte údaje z tohto štítiku. Servisná značka je jedinečný alfanumerický identifikátor, ktorý servisným technikom spoločnosti Dell umožňuje identifikovať súčasti monitora a získať prístup k informáciám o záruke.
7	Štrbina na usporiadanie káblov	Použite na usporiadanie káblov, ktoré sa prevlečú cez túto štrbinu.





## Pohľad zdola

### U2722D/U2722DX







Štítok	Opis	Použitie
1	Štrbina pre bezpečnostný zámok	Slúži na zabezpečenie monitora pomocou zámku s káblom na zabezpečenie (predáva sa samostatne).
2	 Napájací konektor	Slúži na pripojenie napájacieho kábla.
3	 HDMI port	Slúži na pripojenie počítača pomocou kábla HDMI.
4	 Konektor DP (vstup)	Slúži na zapojenie kábla DP z počítača.
5	 Konektor DP (výstup) 	Výstupný konektor DP pre monitor s možnosťou MST (viacnásobný prenos). Ak chcete povoliť MST, pozrite si návod v časti „ <b>Pripojenie monitora pre funkciu DP MST</b> “. <b>POZNÁMKA:</b> Keď DP používate mimo konektora, vyberte gumenú zástrčku.
6	 Vstupný USB-C	Slúži na pripojenie počítača pomocou kábla USB (A do C alebo C do C). Po zapojení tohto kábla môžete používať výstupné USB konektory na monitore.
7,9,10	 Super speed USB 10 Gbps (USB 3.2, 2 gen) (3)	Slúžia na pripojenie zariadení USB. Tieto konektory môžete používať len po pripojení USB kábla (A do C alebo C do C) vedúceho od vášho počítača k výstupnému konektoru USB na monitore. Port s ikonou  batérie podporuje BC 1,2.



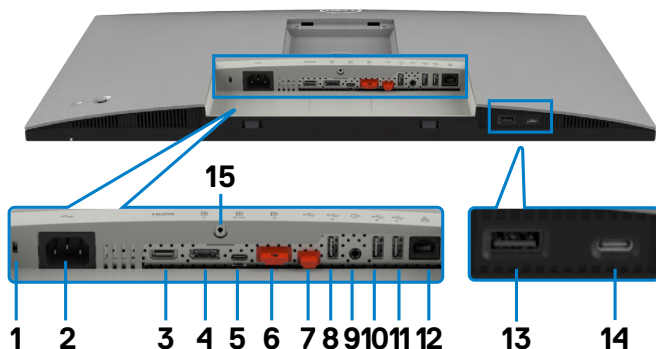









8	 Výstupný zvukový port	Pripojte reproduktory, ak chcete prehrávať zvuk prostredníctvom zvukového kanála HDMI alebo DisplayPort. Podporovaný je len dvojkanálový zvuk. <b>POZNÁMKA:</b> Výstupný zvukový port nepodporuje slúchadlá.
11	 Výstupný USB -C port	Port s ikonou  podporuje 5 V/3 A. Slúžia na pripojenie zariadení USB. Tieto konektory môžete používať len po pripojení USB kábla (A do C alebo C do C) vedúceho od vášho počítača k výstupnému konektoru USB na monitore.
12	Zaistenie stojana	Slúži na zaistenie stojana k monitoru pomocou skrutky M3 x 8 mm (skrutka nie je súčasťou balenia).

## U2722DE



Štítok	Opis	Použitie
1	Štrbina pre bezpečnostný zámok	Slúži na zabezpečenie monitora pomocou zámku s káblom na zabezpečenie (predáva sa samostatne).
2	 Napájací konektor	Slúži na pripojenie napájacieho kábla.
3	 HDMI port	Slúži na pripojenie počítača pomocou kábla HDMI.
4	 Konektor DP (vstup)	Slúži na zapojenie kábla DP z počítača.



5	 USB-C port (Video + dáta)	<p>Pripojte svoj počítač pomocou kábla s koncovkou USB-C. Port USB-C ponúka najvyššiu prenosovú rýchlosť a náhradný režim s rozhraním DP 1.4 s podporou maximálneho rozlíšenia hodnoty 2560 x1440 pri 60 Hz, PD 20 V/4,5 A, 15 V/3 A, 9 V/3 A, 5 V/3 A.</p> <p><b>POZNÁMKA:</b> Rozhranie USB-C nie je podporované vo verziách systému Windows nižších než Windows 10</p>
6	 Konektor DP (výstup)  	<p>Výstupný konektor DP pre monitor s možnosťou MST (viacnásobný prenos). Ak chcete povoliť MST, pozrite si návod v časti „<b>Pripojenie monitora pre funkciu DP MST</b>“.</p> <p><b>POZNÁMKA:</b> Keď DP používate mimo konektora, vyberte gumenú zástrčku.</p>
7	 Vstupný USB-C  	<p>Slúži na pripojenie počítača pomocou kábla USB (A do C alebo C do C).</p> <p>Po zapojení tohto kábla môžete používať výstupné USB konektory na monitore.</p> <p><b>POZNÁMKA:</b> Keď USB-C používate mimo konektora, vyberte gumenú zástrčku.</p>
8,10, 11,13	 Super speed USB 10 Gbps (USB 3.2, 2 gen) (4)	<p>Slúžia na pripojenie zariadení USB. Tieto konektory môžete používať len po pripojení USB kábla (A do C alebo C do C) vedúceho od vášho počítača k výstupnému konektoru USB na monitore. Port s ikonou  batérie podporuje BC 1,2.</p>
9	 Výstupný zvukový port	<p>Pripojte reproduktory, ak chcete prehrávať zvuk prostredníctvom zvukového kanála HDMI alebo DisplayPort. Podporovaný je len dvojkanálový zvuk.</p> <p><b>POZNÁMKA:</b> Výstupný zvukový port nepodporuje slúchadlá.</p>
12	 Konektor RJ- 45	<p>Pripojenie k internetu. Surfovať na internete môžete pomocou RJ45 len vtedy, keď do monitora zapojíte kábel USB (A do C alebo C do C) ktorý vedie z počítača.</p>
14	 Výstupný USB typ C port	<p>Port s ikonou  podporuje 5 V/3 A.</p> <p>Slúžia na pripojenie zariadení USB. Tieto konektory môžete používať len po pripojení USB kábla (A do C alebo C do C) vedúceho od vášho počítača k výstupnému konektoru USB na monitore.</p>
15	Zaistenie stojana	<p>Slúži na zaistenie stojana k monitoru pomocou skrutky M3 x 8 mm (skrutka nie je súčasťou balenia).</p>



## Technické Parametre Monitora

Model	U2722D/U2722DX	U2722DE
Typ obrazovky	Aktívna matrica – TFT LCD	
Typ zobrazovacieho panela	Technológia In-plane switching	
Pomer strán	16:9	
Rozmery zobraziteľného obrazu		
Uhlopriečka	68,47 cm (27 palc.)	
Aktívna plocha		
Horizontálne	596,74 mm (23,49 palc.)	
Vertikálne	335,66 mm (13,22 palc.)	
Plocha	200301,74 mm <sup>2</sup> (310,47 palc. <sup>2</sup> )	
Rozstup pixlov	0,2331 mm x 0,2331 mm	
Pixlov na palec (PPI)	108,78	
Uhol zobrazenia		
Horizontálne	178° (typický)	
Vertikálne	178° (typický)	
Jas	350 cd/m <sup>2</sup> (typický)	
Kontrastný pomer	1 000 k 1 (typický)	
Povrchová úprava obrazovky displeja	Úprava proti odrazom na tvrdej povrchovej vrstve predného polarizátora (3H)	
Podsvietenie	LED	
Čas odozvy (sivá – sivá)	5 ms (rýchly režim) 8 ms (NORMÁLNY režim)	
Farebná hĺbka	1,07 miliardy farieb	
Farebný rozsah*	100% sRGB 100% Rec. 709 95% DCI-P3	
Presnosť kalibrácie	Delta E < 2 (priemerne)(sRGB, Rec. 709)	



Pripojiteľnosť	<ul style="list-style-type: none"> <li>• 1 x DP 1.4 (HDCP1.4)</li> <li>• 1 x HDMI1.4</li> <li>• 1 x USB-C (USB 3.2 Gen2, 10 Gbps) vstupný (lba údaje)</li> <li>• 1 x DP (von)</li> <li>• Analógový výstupný port 2,0 (konektor 3,5 mm), 1 ks</li> <li>• Výstupný port USB-A (USB 3.2 Gen2, 10Gbps) 2 ks</li> </ul> <p>Rychlý prístup:</p> <ul style="list-style-type: none"> <li>• 1 x Výstupný port USB-A (USB 3.2 Gen2, 10Gbps) s možnosťou nabíjania BC 1.2</li> <li>• 1 x Výstupný port USB-A (USB 3.2 Gen2, 10Gbps, 15W)</li> </ul>	<ul style="list-style-type: none"> <li>• 1 x DP 1.4 (HDCP1.4)</li> <li>• 1 x HDMI1.4</li> <li>• 1 x USB-C (DP 1.4, PD: 90 W, prepínač dráh 2/4 USB 3.2 Gen2, 10 Gbps) -vstupný</li> <li>• 1 x USB-C (USB 3.2 Gen2, 10 Gbps) vstupný</li> <li>• 1 x DP (von)</li> <li>• Analógový výstupný port 2,0 (konektor 3,5 mm), 1 ks</li> <li>• Výstupný port USB-A (USB 3.2 Gen2, 10Gbps) 3 ks</li> <li>• 1 x RJ45</li> </ul> <p>Rychlý prístup:</p> <ul style="list-style-type: none"> <li>• 1 x Výstupný port USB-A (USB 3.2 Gen2, 10Gbps) s možnosťou nabíjania BC 1.2</li> <li>• 1 x Výstupný port USB-A (USB 3.2 Gen2, 10Gbps, 15W)</li> </ul>
Šírka orámovania (od okraja monitora po aktívnu plochu)		
Hore	7,30 mm	
Vľavo/Vpravo	7,30 mm	
Dole	9,05 mm	
Možnosť nastavenia		
Stojan s nastaviteľnou výškou	150 mm	
Sklon	-5° až 21°	
Výkyv	-45° až 45°	
Otočenie	-90° až 90°	
Usporiadanie káblov	Áno	
Kompatibilita s Dell Display Manager (DDM)	Easy Arrange a ďalšie kľúčové funkcie	
Zabezpečenie	Štrbina pre bezpečnostný zámok (zámok s káblom sa predáva samostatne)	

\*Len pri natívnom paneli, v rámci predvoľby režimu Custom (Vlastné).





## Špecifikácie rozlíšenia

Horizontálny rozsah riadkovania	30 kHz až 90 kHz
Vertikálny rozsah riadkovania	49 až 76 Hz
Maximálne predvolené rozlíšenie	2560 x 1440 až 60 Hz
Možnosti zobrazovania videa (HDMI)	480i, 480p, 576i, 560p, 720p, 1080i, 1080p
Možnosti zobrazovania videa (alternatívne režimy a DP a USB-C)	480p, 560p, 720p, 1080p

## Predvolené režimy zobrazenia

Režim zobrazenia	Horizontálna frekvencia (kHz)	Vertikálna frekvencia (Hz)	Pixel taktovanie (MHz)	Synchronizačná polarita (horizontálna/vertikálna)
IBM, 720 x 400	31,47	70,08	28,32	-/+
VESA, 640 x 480	31,47	59,94	25,18	-/-
VESA, 640 x 480	37,50	75,00	31,50	-/-
VESA, 800 x 600	37,88	60,32	40,00	+/+
VESA, 800 x 600	46,88	75,00	49,50	+/+
VESA, 1024 x 768	48,36	60,00	65,00	-/-
VESA, 1024 x 768	60,02	75,03	78,75	+/+
VESA, 1152 x 864	67,50	75,00	108,00	+/+
VESA, 1280 x 1024	63,98	60,02	108,00	+/+
VESA, 1280 x 1024	79,98	75,02	135,00	+/+
VESA, 1600 x 1200	75,00	60,00	162,00	+/+
CTA, 1920 x 1080	67,50	60,00	148,50	+/+
VESA, 1920 x 1200	74,04	59,95	154,00	+/-
VESA, 2048 x 1080	66,66	59,98	147,18	+/-
VESA, 2048 x 1080	26,37	24,00	58,23	+/-
CVR, 2560 x 1440	88,79	59,95	241,50	+/-



## Režimy DP Multi-Stream Transport (MST) (Viacnásobný prenos)

Zdroj monitora MST	Maximálny počet externých monitorov, ktoré môžu byť podporované
	2560 x 1440 pri 60 Hz
2560 x 1440 pri 60 Hz	2

**POZNÁMKA:** Maximálne podporované rozlíšenie externého monitora je iba 2560 x 1440 pri 60 Hz.

## Režimy USB-C Multi-Stream Transport (MST) (Viacnásobný prenos)(len U2722DE)

Informácie v rámci zobrazenia OSD: Rýchlosť prepojenia (aktuálna)	Maximálny počet externých monitorov, ktoré môžu byť podporované
	2560 x 1440 pri 60 Hz
HBR3	2
HBR2	1

## Elektrotechnické parametre

Model	U2722D	U2722DX	U2722DE
Vstupné obrazové signály	<ul style="list-style-type: none"> <li>Digitálny obrazový signál pre každú rozdielnu linku</li> <li>Na rozdielnu linku pri odpore 100 ohmov</li> <li>Podpora vstupného signálu DP/HDMI/USB-C(len U2722DE)</li> </ul>		
Vstupné napätie/frekvencia/prúd	100 až 240 V AC/50 alebo 60 Hz $\pm$ 3 Hz/1,6 A (maximálne)		100 až 240 V AC/50 alebo 60 Hz $\pm$ 3 Hz/2,4 A (maximálne)
Nárazový prúd	120 V: 30 A (max.) 240 V: 60 A (max.) Nárazový prúd je meraní pri teplote okolia 0 °C		120 V: 42 A (max.) 240 V: 80 A (max.) Nárazový prúd je meraní pri teplote okolia 0 °C
Spotreba elektrickej energie	0,3 W (režim vypnutia) <sup>1</sup> 0,3 W (pohotovostný režim) <sup>1</sup> 20 W (režim zapnutia) <sup>1</sup> 74 W (Max.) <sup>2</sup> 16,11 W ( $P_{on}$ ) <sup>3</sup> 51,39 W (TEC) <sup>3</sup>	74 W (Max.) <sup>2</sup> 16,1 W ( $P_{on}$ ) <sup>3</sup> 51,39 W (TEC) <sup>3</sup>	0,3 W (režim vypnutia) <sup>1</sup> 0,3 W (pohotovostný režim) <sup>1</sup> 20,4 W (režim zapnutia) <sup>1</sup> 197 W (Max.) <sup>2</sup> 20,32 W ( $P_{on}$ ) <sup>3</sup> 66,74 W (TEC) <sup>3</sup>



<sup>1</sup> Ako je stanovené v technických normách EU 2019/2021 a EU 2019/2013(len U2722D/U2722DE).



<sup>2</sup> Nastavenie max. jas a kontrastu pri maximálnom výkonovom zaťažení na všetkých portoch USB.

<sup>3</sup>  $P_{on}$ : Spotreba energie v režime zapnutia, ktorá je stanovená v Energy Star, verzia 8.0.  
TEC: Celková spotreba energie v kWh, ktorá je stanovená v Energy Star, verzia 8.0.

Tento dokument slúži len ako informácia a odráža správanie v laboratóriu. Váš produkt sa môže správať ináč, v závislosti od objednaného softvéru, súčastí a periférnych zariadení, čo nemá vplyv na povinnosť aktualizovať tieto informácie. Preto sa zákazník pri rozhodovaní o prípustných odchýlkach elektrického napájania a pod. nesmie na tieto informácie spoliehať. Neexistuje žiadna vyjadrená ani predpokladaná záruka týkajúca sa presnosti alebo úplnosti.

 **POZNÁMKA:** Tento monitor má certifikát programu ENERGY STAR. 

Tento výrobok vyhovuje požiadavkám programu ENERGY STAR v prípade výrobné predvolených nastavení, ktoré možno obnoviť pomocou funkcie „Factory Reset“ (Obnovenie výrobných nastavení) v ponuke OSD. Zmena výrobné predvolených nastavení alebo zapnutie iných funkcií môže zvýšiť spotrebu elektrickej energie s možnosťou prekročenia maximálnej hodnoty špecifikovanej požiadavkami programu ENERGY STAR.

## Fyzické vlastnosti

Model	U2722D/U2722DX	U2722DE
Typ konektora	<ul style="list-style-type: none"><li>• DP konektor (obsahuje vstupný a výstupný port DP)</li><li>• HDMI konektor</li><li>• Výstupné vedenie zvukového signálu</li><li>• Výstupný konektor USB-C(USB 3.2 Gen2, 10Gbps)</li><li>• Výstupný USB-A(USB 3.2 Gen2, 10Gbps) port 3 ks.(Port s ikonou  batérie podporuje BC 1,2.)</li><li>• Výstupný USB-C(USB 3.2 Gen2, 10Gbps, 15W) port</li></ul>	<ul style="list-style-type: none"><li>• DP konektor (obsahuje vstupný a výstupný port DP)</li><li>• HDMI konektor</li><li>• USB-C konektor</li><li>• Výstupné vedenie zvukového signálu</li><li>• Výstupný konektor USB-C(USB 3.2 Gen2, 10Gbps)</li><li>• Výstupný USB-A(USB 3.2 Gen2, 10Gbps) port 4 ks.(Port s ikonou  batérie podporuje BC 1,2.)</li><li>• RJ45 konektor</li><li>• Výstupný USB-C(USB 3.2 Gen2, 10Gbps, 15W) port</li></ul>



Typ signálneho kábla	1,8-metrový kábel DP – DP (len U2722D/U2722DE) Kábel HDMI 1,8 m (len U2722DX) Kábel USB 3.2 Gen 2, C na C, 1,0 m (len U2722DE) Kábel USB 3.2 Gen 2, A na C, 1,0 m	
Rozmery (so stojanom)		
Výška (vytiahnutý)	535,13 mm (21,07 palca)	
Výška (bez vytiahnutia)	385,13 mm (15,16 palca)	
Šírka	611,34 mm (24,07 palca)	
Hĺbka	185,00 mm (7,28 palca)	
Rozmery (bez stojana)		
Výška	352,01 mm (13,86 palca)	
Šírka	611,34 mm (24,07 palca)	
Hĺbka	49,50 mm (1,95 palca)	
Rozmery stojana		
Výška (vytiahnutý)	428,30 mm (16,86 palca)	
Výška (bez vytiahnutia)	381,50 mm (15,02 palca)	
Šírka	268,00 mm (10,55 palca)	
Hĺbka	185,00 mm (7,28 palca)	
Hmotnosť		
Hmotnosť s obalom	9,62 kg (21,21 libry)	10,01 kg (22,06 libry)
Hmotnosť so zostavou stojana a káblov	6,61 kg (14,57 libry)	7,02 kg (15,47 libry)
Hmotnosť bez zostavy stojana (pre montáž na stenu alebo pri zväžení držiaka VESA – bez káblov)	4,38 kg (9,66 libry)	4,78 kg (10,54 libry)
Hmotnosť zostavy stojana	1,81 kg (3,99 libry)	



## Vlastnosti prostredia

Zhoda s normami	
· Monitor s certifikátom ENERGY STAR	
EPEAT je ochranná známka registrovaná v krajinách, kde sa používa. Registrácia známky EPEAT sa líši sa podľa krajiny. Stav registrácie podľa krajiny si pozrite na lokalite <a href="https://www.epeat.net">https://www.epeat.net</a> .	
· Displeje s certifikátom TCO a TCO Edge	
· Kompatibilita s RoHS	
· Monitor bez obsahu BFR/PVC (okrem vonkajších káblov)	
· Vyhovuje požiadavkám NFPA 99 na zvodový prúd	
· Sklo bez obsahu arzénu a zobrazovací panel bez obsahu ortuti	
Teplota	
Prevádzka	0°C až 40°C (32°F až 104°F)
Mimo prevádzky	-20°C až 60°C (-4°F až 140°F)
Vlhkosť	
Prevádzka	10% až 80% (nekondenzujúca)
Mimo prevádzky	5% až 90% (nekondenzujúca)
Nadmorská výška	
Prevádzka	5 000 m (16 404 stôp) (maximum)
Mimo prevádzky	12 192 m (40 000 stôp) (maximum)
Tepelná strata	
<b>U2722D/U2722DX</b>	252,50 BTU/hodinu (maximálne) 68,24 BTU/hodinu (typicky)
<b>U2722DE</b>	672,19 BTU/hodinu (maximálne) 68,24 BTU/hodinu (typicky)



## Priradenie kolíkov

### Konektor DP (vstup)

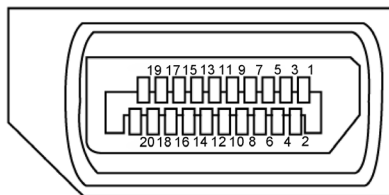

Číslo kolíka	20 kolíková strana pripojeného signálneho kábla
1	ML3(n)
2	Uzemnenie
3	ML3(p)
4	ML2(n)
5	Uzemnenie
6	ML2(p)
7	ML1(n)
8	Uzemnenie
9	ML1(p)
10	ML0(n)
11	Uzemnenie
12	ML0(p)
13	KONFIG1
14	KONFIG2
15	AUX K(p)
16	Uzemnenie
17	AUX K(n)
18	Zistená výmena za prevádzky
19	Návrat
20	DP_NAPÁJANIE



## Konektor DP (výstup)

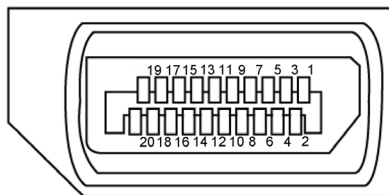

Číslo kolíka	20 kolíková strana pripojeného signálneho kábla
1	ML0(p)
2	Uzemnenie
3	ML0(n)
4	ML1(p)
5	Uzemnenie
6	ML1(n)
7	ML2(p)
8	Uzemnenie
9	ML2(n)
10	ML3(p)
11	Uzemnenie
12	ML3(n)
13	KONFIG1
14	KONFIG2
15	AUX K(p)
16	Uzemnenie
17	AUX K(n)
18	Zistená výmena za prevádzky
19	Návrat
20	DP_NAPÁJANIE



## Konektor HDMI

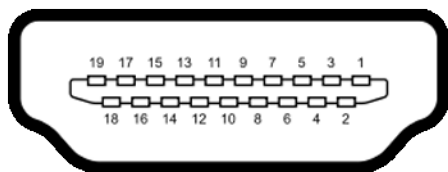

Číslo kolíka	19-pin side of the connected signal cable
1	TMDS ÚDAJE 2+
2	TMDS ÚDAJE 2 TIENENIE
3	TMDS ÚDAJE 2-
4	TMDS ÚDAJE 1+
5	TMDS ÚDAJE 1 TIENENIE
6	TMDS ÚDAJE 1-
7	TMDS ÚDAJE 0+
8	TMDS ÚDAJE 0 TIENENIE
9	TMDS ÚDAJE 0-
10	TMDS SYNCHRONIZÁCIA
11	TMDS SYNCHRONIZÁCIA TIENENIE
12	TMDS SYNCHRONIZÁCIA -
13	CEC
14	Vyhradený (rozpínací kontakt na zariadení)
15	DDC SYNCHRONIZÁCIA (SCL)
16	DDC ÚDAJE (SDA)
17	DDC/CEC UZEMNENIE
18	NAPÁJANIE +5 V
19	ZISTENIE AKTÍVNEJ ZÁSTRČKY





## Konektor USB typ C

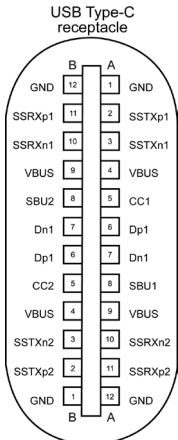



Kolík	signálu	Kolík	signálu
<b>A1</b>	GND	<b>B12</b>	GND
<b>A2</b>	SSTXp1	<b>B11</b>	SSRXp1
<b>A3</b>	SSTXn1	<b>B10</b>	SSRXn1
<b>A4</b>	VBUS	<b>B9</b>	VBUS
<b>A5</b>	CC1	<b>B8</b>	SBU2
<b>A6</b>	Dp1	<b>B7</b>	Dn1
<b>A7</b>	Dn1	<b>B6</b>	Dp1
<b>A8</b>	SBU1	<b>B5</b>	CC2
<b>A9</b>	VBUS	<b>B4</b>	VBUS
<b>A10</b>	SSRXn2	<b>B3</b>	SSTXn2
<b>A11</b>	SSRXp2	<b>B2</b>	SSTXp2
<b>A12</b>	GND	<b>B1</b>	GND





## Rozhranie univerzálnej sériovej zbernice (USB)(U2722D/U2722DX)

V tejto časti sa uvádzajú informácie o portoch USB, ktoré sa nachádzajú na ľavej strane monitora.

 **POZNÁMKA:** Až 2 A na USB downstream porte (port s ikonou batérie ) so zariadeniami kompatibilnými s nabíjaním batérie Rev. 1.2; maximálne 0,9 A na ostatných USB downstream portoch. Až 3 A na výstupnom porte USB Type-C (port s ikonou ) na zariadeniach, ktoré sú kompatibilné s 5 V/3 A.

Váš počítač je vybavený nasledovnými USB portami:

- 1 výstupy - na zadnej strane.
- 4 vstupy - 2 na spodnej strane, 2 na zadnej strane.

Port na nabíjanie - porty s ikonou  batérie podporujú rýchle nabíjanie, ak zariadenie je kompatibilné s BC 1.2. Výstupný port USB-C s ikonou  podporuje funkciu rýchleho nabíjania, ak je zariadenie kompatibilné s 5V/3A.

 **POZNÁMKA:** USB porty monitora fungujú, len ak je monitor zapnutý alebo je v pohotovostnom režime. Zapnuté v pohotovostnom režime, ak je kábel USB (A do C alebo C do C) zapojený, USB porty budú fungovať normálne. V opačnom prípade postupujte podľa nastavenia ponuky OSD položky Ostatné nabíjanie USB, ak je nastavenie prepnuté na „Zapnuté v pohotovostnom režime“, potom bude USB fungovať normálne, inak bude USB deaktivované. Ak monitor vypnete a znova zapnete, obnovenie štandardnej činnosti pripojených periférnych zariadení môže trvať niekoľko minút.

## SuperSpeed USB 10Gbps (USB 3.2, 2. Generácie) Zariadenie

Prenosová rýchlosť	Rýchlosť prenosu údajov	Maximálna spotreba elektrickej energie (každý port)
veľmi vysoká rýchlosť+	10 Gbps	4,5 W
veľmi vysoká rýchlosť	5 Gbps	4,5 W



## USB 2.0 Zariadenie

Prenosová rýchlosť	Rýchlosť prenosu údajov	Maximálna spotreba elektrickej energie (každý port)
Hi-Speed	480 Mbps	2,5 W
Full speed	12 Mbps	2,5 W
Low speed	1,5 Mbps	2,5 W





## Rozhranie univerzálnej sériovej zbernice (USB)(U2722DE)

V tejto časti sa uvádzajú informácie o portoch USB, ktoré sa nachádzajú na ľavej strane monitora.

 **POZNÁMKA:** Až 2 A na USB downstream porte (port s ikonou batérie ) so zariadeniami kompatibilnými s nabíjaním batérie Rev. 1.2; maximálne 0,9 A na ostatných USB downstream portoch. Až 3 A na výstupnom porte USB Type-C (port s ikonou ) na zariadeniach, ktoré sú kompatibilné s 5 V/3 A.

Váš počítač je vybavený nasledovnými USB portami:

- 2 výstupy - na zadnej strane.
- 5 vstupy - 2 na spodnej strane, 3 na zadnej strane.

Port na nabíjanie - porty s ikonou  batérie podporujú rýchle nabíjanie, ak zariadenie je kompatibilné s BC 1.2. Výstupný port USB-C s ikonou  podporuje funkciu rýchleho nabíjania, ak je zariadenie kompatibilné s 5V/3A.

 **POZNÁMKA:** USB porty monitora fungujú, len ak je monitor zapnutý alebo je v pohotovostnom režime. Zapnuté v pohotovostnom režime, ak je kábel USB (typ C do typu C) zapojený, USB porty budú fungovať normálne. V opačnom prípade postupujte podľa nastavenia ponuky OSD položky Ostatné nabíjanie USB, ak je nastavenie prepnuté na „Zapnuté v pohotovostnom režime“, potom bude USB fungovať normálne, inak bude USB deaktivované. Ak monitor vypnete a znova zapnete, obnovenie štandardnej činnosti pripojených periférnych zariadení môže trvať niekoľko minút.

## SuperSpeed USB 10Gbps (USB 3.2, 2. Generácie) Zariadenie

Prenosová rýchlosť	Rýchlosť prenosu údajov	Maximálna spotreba elektrickej energie (každý port)
veľmi vysoká rýchlosť+	10 Gbps	4,5 W
veľmi vysoká rýchlosť	5 Gbps	4,5 W
Vysoká rýchlosť *	480 Mbps	2,5 W
Plná rýchlosť *	12 Mbps	2,5 W

 **POZNÁMKA:** Rýchlosť zariadenia pri výbere vysokého rozlíšenia.

## USB 2.0 Zariadenie

Prenosová rýchlosť	Rýchlosť prenosu údajov	Maximálna spotreba elektrickej energie (každý port)
Hi-Speed	480 Mbps	2,5 W
Full speed	12 Mbps	2,5 W
Low speed	1,5 Mbps	2,5 W



**USB 3.2 Gen2 (10Gbps)**  
**Výstupný port(spodnej strane)**

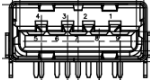

Číslo kolíka	Názov signálu
1	VBUS
2	D-
3	D+
4	Uzemnenie
5	StdB_SSTX-
6	StdB_SSTX+
7	GND_DRAIN
8	StdB_SSRX-
9	StdB_SSRX+
<b>Kryt</b>	Štít

**USB 3.2 Gen2 (10Gbps)**  
**Výstupný port(zadnej strane)**



Číslo kolíka	Názov signálu
1	VBUS
2	D-
3	D+
4	Uzemnenie
5	StdA_SSRX-
6	StdA_SSRX+
7	GND_DRAIN
8	StdA_SSTX-
9	StdA_SSTX+
<b>Kryt</b>	Štít

**Port RJ45 (strana konektora)(len U2722DE)**

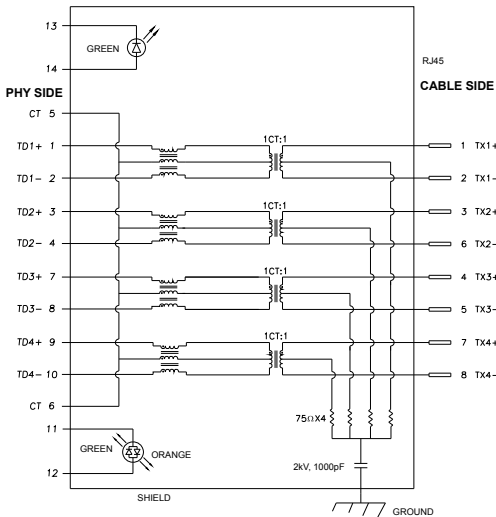

Kolíček signálu	Kolíček signálu
1 TD1 +	8 TD3 -
2 TD1 -	9 TD4 +
3 TD2 +	10 TD4 -
4 TD2 -	11 GREEN_ORANGE
5 CT	12 GREEN_ORANGE
6 CT	13 GREEN
7 TD3 +	14 GREEN



## Inštalácia ovládača

Nainštalujte ovládač Realtek USB GBE Ethernet Controller Driver dostupný pre váš systém. Dá sa stiahnuť zo stránky <https://www.dell.com/support> v časti „Ovládač a stiahnutie“.

**Prenosová rýchlosť siete (RJ45) cez rozhranie USB-C: 1000 Mbps.**

 **POZNÁMKA:** Tento port LAN je kompatibilný s 1000Base-T IEEE 802.3az, podporuje adresu Mac (vytlačená na štítku modelu) Pass-thru (MAPT), technológiu Wake-on-LAN (WOL) z pohotovostného režimu (len S3) a funkciu spúšťania UEFI\* PXE. [Funkcia spúšťania UEFI PXE Boot sa nepodporuje na stolných počítačoch Dell (okrem modelu OptiPlex 7090/3090 Ultra Desktop)], tieto 3 funkcie závisia od nastavení systému BIOS a verzie OS. Funkčnosť sa môže líšiť pri počítačoch, ktoré nie sú od spoločnosti Dell.

\*UEFI je skratka pre Unified Extensible Firmware Interface (Zjednotené rozšíriteľné rozhranie firmvéru).



## Stav LED konektora RJ45(1en U2722DE):



LED	Farba	Opis
<b>Pravá LED</b>	Žltá alebo zelená	Indikátor rýchlosti: <ul style="list-style-type: none"><li>• Svieti žltá – 1000 Mbps</li><li>• Svieti zelená – 100 Mbps</li><li>• Nesvieti – 10 Mbps</li></ul>
<b>Ľavá LED</b>	Zelená	Indikátor prepojenia/činnosti: <ul style="list-style-type: none"><li>• Bliká – aktivita na porte.</li><li>• Svieti zelená – vytvára sa prepojenie.</li><li>• Nesvieti – prepojenie nie je vytvorené.</li></ul>

**POZNÁMKA:** Kábel RJ45 nie je štandardne dodávaným príslušenstvom.



## Plug-and-Play

Monitor môžete nainštalovať v každom systéme, ktorý je kompatibilný s technológiou Plug and Play (Zapoj a hraj). Monitor automaticky poskytuje pre počítačový systém svoju funkciu Rozšírené zobrazenie identifikačných údajov (EDID) pomocou údajového kanála displeja (DDC), takže systém môže sám nakonfigurovať a optimalizovať nastavenia monitora. Vo väčšine prípadov sa inštalácia monitora vykonáva automaticky; v prípade potreby môžete vybrať iné nastavenia. Viac informácií o zmene nastavení monitora nájdete v časti **Obsluha monitora**.

## Zásady kvality a pixlov LCD monitora

Počas výrobného procesu LCD monitora je nezvyčajné, aby jeden alebo viac pixlov zotrvalo v nezmenenom stave; tie ťažko zbadáť a nemajú vplyv na kvalitu a možnosť používania displeja. Viac informácií o zásadách pixlov LCD monitorov nájdete na stránkach technickej podpory Dell na adrese: <https://www.dell.com/pixelguidelines>.

## Ergonomika

- △ **UPOZORNENIE: Nesprávne alebo dlhodobé používanie klávesnice môže mať za následok zranenie.**
- △ **UPOZORNENIE: Dlhodobé sledovanie obrazovky monitora môže mať za následok únavu očí.**

Pri zostavovaní a používaní počítačovej pracovnej stanice dodržiavajte v záujme pohodlia a účinnosti tieto pokyny:

- Počítač umiestnite tak, aby monitor a klávesnica boli pri práci priamo pred vami. V špecializovaných obchodoch si môžete zakúpiť špeciálne poličky, ktoré vám umožnia správne umiestniť klávesnicu.
- Aby ste znížili riziko namáhania očí a bolesti krku, rúk/chrbta/pleiec pri dlhodobom používaní monitora, odporúčame vám:
  1. Vzdialenosť obrazovky od vašich očí nastavte medzi 20 až 28 palcov (50 až 70 cm).
  2. Pri dlhobnejšom používaní monitora často žmurkajte, aby ste si vlhčili oči alebo ich navlhčíte vodou
  3. Každé dve hodiny si robte pravidelné 20-minútové prestávky.
  4. Počas prestávok sa pozerajte od svojho monitora a pozerajte sa na vzdialený predmet vzdialený 20 stôp (6 metrov) najmenej 20 sekúnd.
  5. Počas prestávok vykonajte naťahovanie, aby ste uvoľnili napätie v krku, rukách, chrbte a pleciach.



- Keď sedíte pred monitorom, obrazovka monitora musí byť na úrovni očí alebo trochu nižšie.
- Upravte sklon monitora a nastavenia jeho kontrastu a jas.
- Osvetlenie (napr. horné svetlá, stolné lampy a záclony alebo rolety na vedľajších oknách) nastavte tak, aby boli minimalizované odrazy a odlesky na obrazovke monitora.
- Používajte kreslo, ktoré poskytuje dobrú oporu pre dolnú časť chrbta.
- Pri používaní klávesnice alebo myši majte predlaktia v horizontálnej polohe so zápästiami v pohodlnej neutrálnej polohe.
- Pri používaní klávesnice alebo myši vždy ponechajte miesto, kde si môžete položiť ruky.
- Horné ramená nechajte spočívať v neutrálnej polohe na oboch stranách.
- Chodidlá musia spočívať rovno na podlahe.
- Pri sedení musí hmotnosť nôh pôsobiť na chodidlá a nie na prednú časť sedadla. Ak je potrebné udržiavať správny postoj, nastavte výšku svojho kresla alebo používajte stúpačku.
- Striedajte pracovné činnosti. Snažte sa organizovať si prácu tak, aby ste nemuseli dlho sedieť a pracovať. Snažte sa stáť alebo sa postaviť a pravidelne sa prechádzajte.
- Priestor pod stolom udržiavajte bez prekážok a káblov alebo napájacích káblov, ktoré by mohli prekážať pri pohodlnom sedení alebo by mohli predstavovať potenciálne nebezpečenstvo zakopnutia.

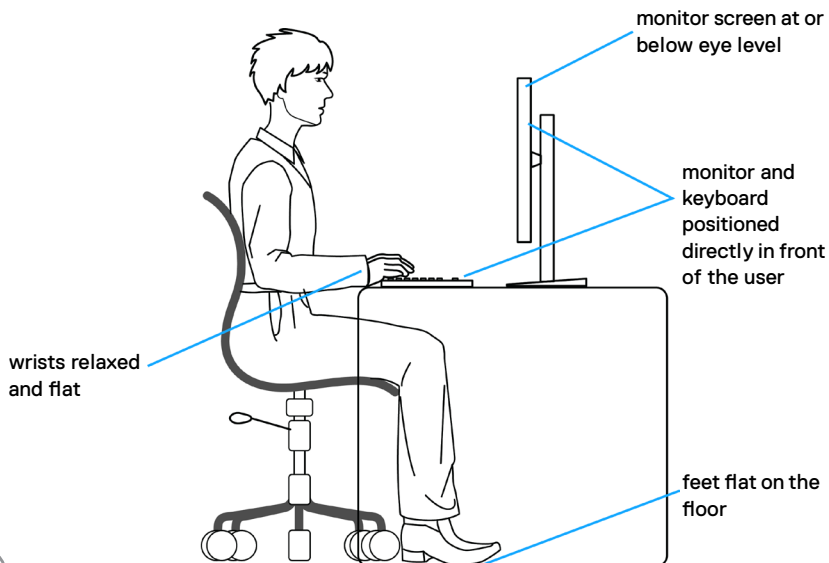



## Manipulácia s displejom a jeho presúvanie

Na zaistenie bezpečnej manipulácie s monitorom pri jeho dvíhaní alebo presúvaní postupujte podľa nižšie uvedených pokynov:

- Pred presúvaním alebo dvíhaním monitora vypnite počítač a monitor.
- Odpojte všetky káble od monitora.
- Monitor vložte do pôvodnej škatule s pôvodnými baliacimi materiálmi.
- Monitor pri dvíhaní alebo presúvaní držte pevne za spodný okraj a bočnú stranu a netlačte príliš silno.

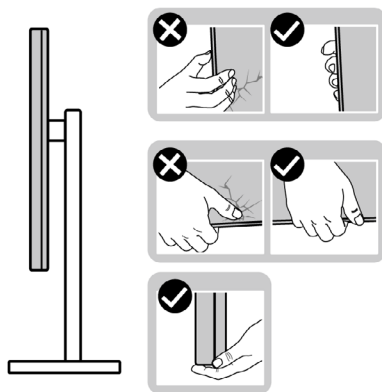

- Pri dvíhaní alebo presúvaní monitora musí obrazovka smerovať od vás a na zobrazovaciu oblasť netlačte, aby sa zabránilo jej poškriabaniu alebo poškodeniu.

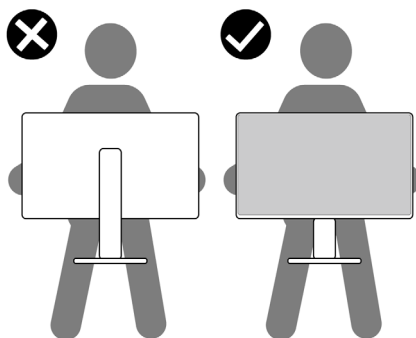

- Pri preprave monitora zabráňte akýmkoľvek náhlym nárazom alebo vibráciám.



- Monitor pri dvíhaní alebo presúvaní neobracajte opačne, ak ho držíte za základňu alebo podstavec stojana. Môže to viesť k náhodnému poškodeniu monitora alebo zraneniu osôb.

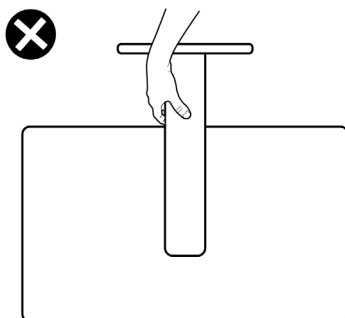

## Pokyny na vykonávanie údržby

### Čistenie monitora

**⚠ VÝSTRAHA:** Pred čistením monitora odpojte napájací kábel monitora od elektrickej zásuvky.

**⚠ UPOZORNENIE:** Pred čistením monitora si prečítajte a dodržiavajte **Bezpečnostné Pokyny**.



V rámci osvedčených postupov pri vybalovaní, čistení alebo manipulácii s monitorom dodržiavajte pokyny uvedené v zozname nižšie:

- Na čistenie antistatickej obrazovky používajte vo vode navlhčenú mäkkú a čistú tkaninu. Ak je to možné, používajte špeciálnu tkaninu na čistenie obrazoviek, ktorá je vhodná na antistatický povlak. Nepoužívajte benzén, riedidlo, čpavok, abrazívne čistiadlá alebo stlačený vzduch.
- Na čistenie monitora používajte slabo navlhčenú tkaninu. Nepoužívajte žiadny čistiaci prostriedok, pretože niektoré čistiace prostriedky zanechávajú na monitore mliečny povlak.
- Ak si pri vybalovaní monitora všimnete biely prášok, utrite ho handričkou.
- S monitorom zaobchádzajte opatrne, pretože monitor tmavej farby sa môže poškrabať a stopy po škrabancoch sú viac viditeľné ako na monitoroch svetlej farby.
- Ak chcete v monitore udržať najlepšiu kvalitu obrazu, používajte dynamicky sa meniaci šetrič obrazovky a napájanie monitora vypnite, keď sa nepoužíva.



# Zostavenie monitora

## Pripojenie stojana

-  **POZNÁMKA:** Podstavec a základňa stojana sú pri expedovaní monitora z výrobného závodu od neho odpojené.
-  **POZNÁMKA:** Nasledujúce pokyny platia len pre stojan, ktorý bol dodaný spolu s monitorom. Ak pripájate stojan, ktorý ste si zakúpili z akéhokoľvek iného zdroja, postupujte podľa návodu na zostavenie, ktorý bol priložený k tomuto stojanu.

### Pripojenie stojana monitora:

1. Otvorte prednú záklonku krabice, aby ste vytiahli podstavec stojana a základňu stojana.

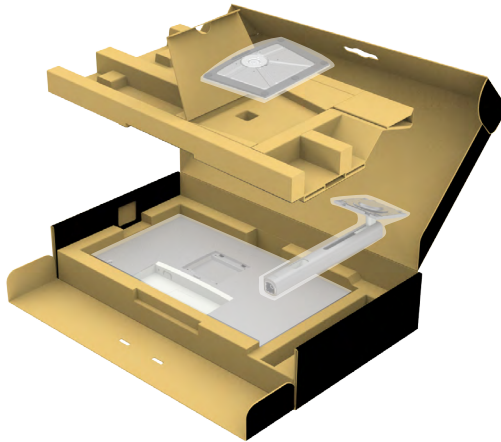

2. Podstavec stojana zarovnajte a umiestnite na základňu stojana.
3. Otvorte skrutku s rukoväťou na spodku základne stojana a jej otáčaním doprava zaistite zostavu stojana.



4. Zatvorte skrutku s rukoväťou.

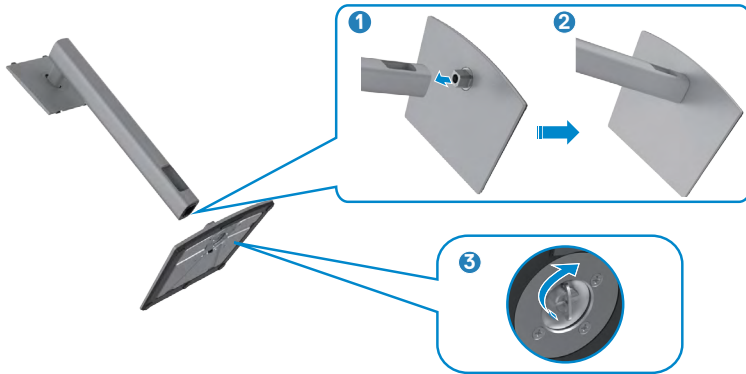

5. Na monitore otvorte ochranný kryt, aby ste získali prístup k štrbinám VESA na monitore.

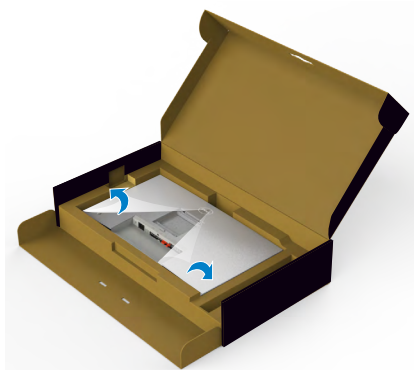

6. Ušká na podstavci stojana zasuňte do štrbín na zadnom kryte displeja a zostavu stojana zatlačte, aby zapadla na miesto.

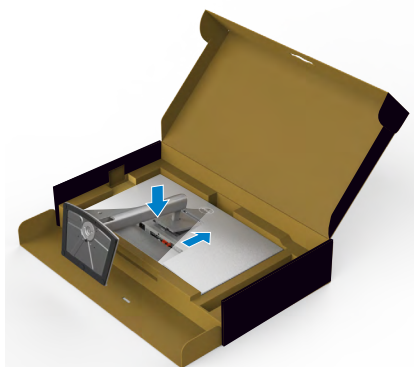

7. Uchopte podstavec stojana, monitor opatrne zdvihnite a položte ho na rovnú plochu.



**POZNÁMKA:** Pri dvíhaní monitora pevne držte podstavec stojana, aby sa zabránilo akémukoľvek náhodnému poškodeniu.

8. Z monitora odstráňte ochranný kryt.

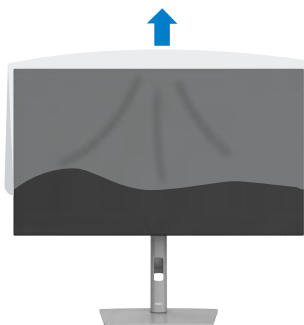

## Používanie naklonenia, otočenia a zvislého posúvania

**POZNÁMKA:** Nasledujúce pokyny platia len pre stojan, ktorý bol dodaný spolu s monitorom. Ak pripájate stojan, ktorý ste si zakúpili z akéhokoľvek iného zdroja, postupujte podľa návodu na zostavenie, ktorý bol priložený k tomuto stojanu.

### Naklonenie, otočenie a zvislé posúvanie

Monitor s namontovaným stojanom môžete nakláňať tak, aby ste získali čo najpohodnejší uhol pohľadu.

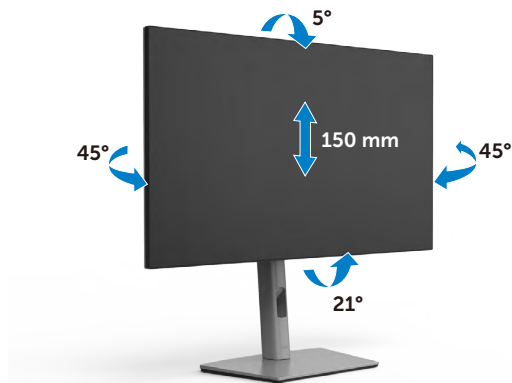



**POZNÁMKA:** Stojan je pri expedovaní z výrobného závodu odpojený od monitora.

### Otáčanie displeja

Displej pred otočením posuňte v zvislom smere až po hornú stranu podstavca stojana a potom ho nakloňte maximálne dozadu, aby sa zabránilo nárazom na spodný okraj displeja.



-  **POZNÁMKA:** Na prepínanie nastavenia zobrazenia vo vašom počítači Dell medzi zobrazením na šírku a na výšku pri otáčaní zobrazenia si stiahnite najnovší grafický ovládač a nainštalujte ho do svojho počítača. Ak si chcete stiahnuť ovládač, prejdite na lokalitu <https://www.dell.com/support/drivers> a vyhľadajte vhodný ovládač.
-  **POZNÁMKA:** Keď je zobrazenie v režime na výšku, pri používaní aplikácií náročných na grafiku, ako napríklad 3D hranie, môže dôjsť k zníženiu výkonnosti.

## Konfigurácia nastavení zobrazenia po jeho otočení v počítači

Po otočení zobrazenia nakonfigurujte jeho nastavenia v počítači podľa postupu, ktorý je uvedený nižšie.

-  **POZNÁMKA:** Ak používate monitor s počítačom od iného výrobcu ako spoločnosť Dell, prejdite na internetovú stránku výrobcu grafickej karty alebo internetovú stránku výrobcu vášho počítača a vyhľadajte si informácie týkajúce sa spôsobu otáčania obsahu zobrazenia.

### Na konfigurovanie nastavení zobrazenia:

1. Pravým tlačidlom kliknite na **Desktop (Stolný počítač)** a potom na **Properties (Vlastnosti)**.
2. Vyberte kartu **Settings (Nastavenia)** a kliknite na **Advanced (Rozšírené)**.
3. Ak používate grafickú kartu AMD, vyberte kartu **Rotation (Otočenie)** a nastavte uprednostňované otočenie.
4. Ak používate grafickú kartu nVidia, kliknite na kartu **nVidi** a v ľavom stĺpci vyberte **NVRotate (NVOtočenie)** a potom vyberte uprednostňované otočenie.
5. Ak používate grafickú kartu Intel®, vyberte kartu s grafickou kartou Intel, kliknite na **Graphic Properties (Vlastnosti grafickej karty)**, vyberte kartu **Rotation (Otočenie)** a potom nastavte uprednostňované otočenie.

-  **POZNÁMKA:** Ak sa vám nezobrazí možnosť otáčania alebo to nefunguje správne, prejdite na lokalitu <https://www.dell.com/support> a stiahnite si najnovší ovládač pre vašu grafickú kartu.



## Usporiadanie káblov



Po pripojení všetkých potrebných káblov k monitoru a k počítaču (pozrite si informácie o pripojení káblov v časti **Pripojenie monitora**) usporiadajte všetky káble podľa obrázka hore.

Ak kábel nie je schopný dosiahnuť počítač, môžete sa pripojiť priamo k počítaču bez toho, aby ste kábel viedli cez otvor na stojane monitora.





# Pripojenie monitora

**⚠ VÝSTRAHA:** Skôr, než začnete vykonávať akékoľvek činnosti podľa tohto odseku, prečítajte si časť **Bezpečnostné Pokyny**.

## Na pripojenie monitora k počítaču:

1. Vypnite počítač.
2. Zapojte káble DisplayPort alebo USB a USB typu C z monitora do počítača.
3. Zapnite monitor.
4. V ponuke OSD monitora vyberte správny vstupný zdroj a zapnite počítač.

**POZNÁMKA:** Monitor U2722D/U2722DX/U2722DE je štandardne nastavený na DisplayPort 1.4. Grafická karta DisplayPort 1.1 nemusí zobrazovať normálne. Ak chcete zmeniť štandardné nastavenie, pozrite si časť „špecifické problémy výroby - Žiadny obraz pri používaní DP pripojenia k PC“.

## U2722D/U2722DE

### Pripojenie HDMI kábla (U2722DX(Doručená pošta)/U2722D(voliteľný))



## Pripojenie DP kábla



## Pripojenie monitora pre funkciu DP Multi-Stream Transport (MST)

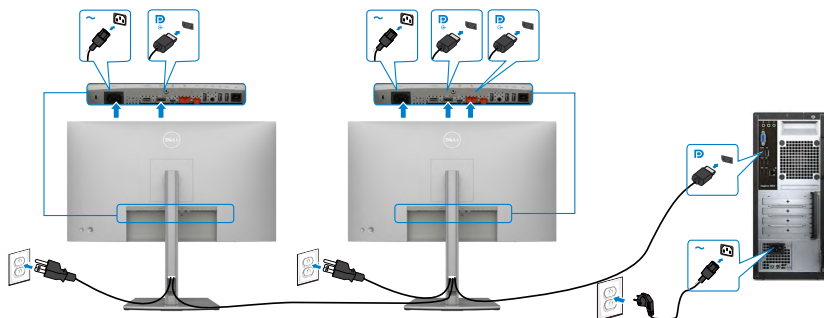

**POZNÁMKA:** podporujú funkciu DP MST. Aby sa táto funkcia mohla používať, grafická karta sa musí v počítači certifikovať pre DP1.2 v možnosti MST.

**POZNÁMKA:** Keď DP používate mimo konektora, vyberte gumenú zástrčku.



## Pripojenie USB-C kábla (A do C)

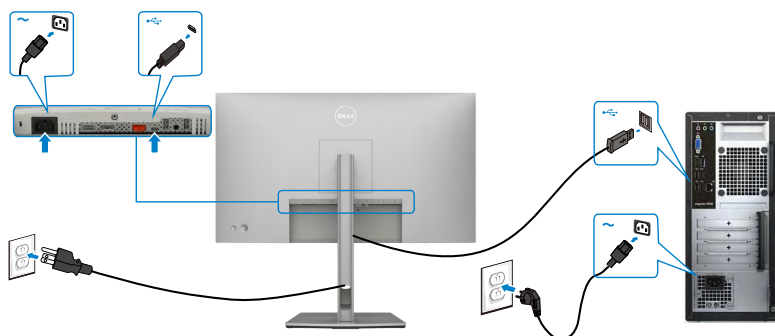

**POZNÁMKA:** Toto pripojenie slúži len na prenos údajov, nie obrazu. Na zobrazovanie obrazu je potrebné ďalšie pripojenie na prenos obrazového signálu.

## Pripojenie USB-C kábla (C do C) (voliteľný)

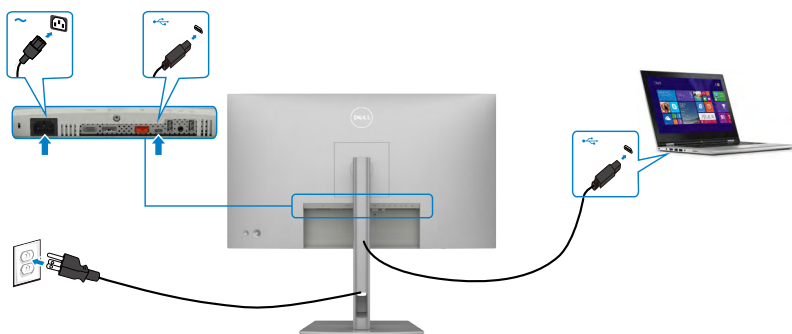

**POZNÁMKA:** Toto pripojenie je k dispozícii len vo výstupnom toku a neposkytuje video. Na zobrazovanie obrazu je potrebné ďalšie pripojenie na prenos obrazového signálu.



## U2722DE

### Pripojenie HDMI kábla (voliteľný)



### Pripojenie DP kábla



### Pripojenie monitора pre funkciu DP Multi-Stream Transport (MST)

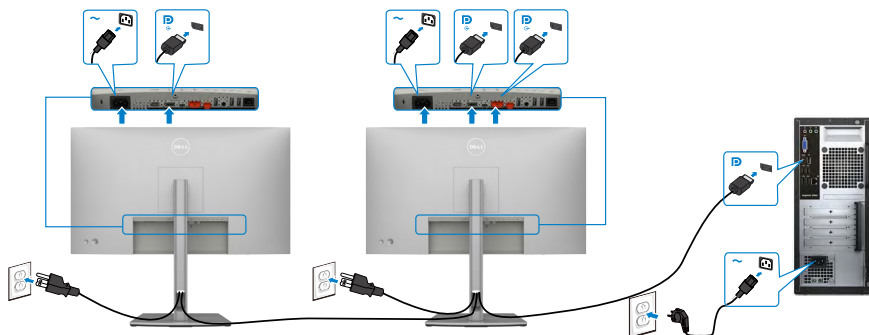

**POZNÁMKA:** podporujú funkciu DP MST. Aby sa táto funkcia mohla používať, grafická karta sa musí v počítači certifikovať pre DP1.2 v možnosti MST.



**POZNÁMKA:** Keď DP používate mimo konektora, vyberte gumenú zástrčku.

### Pripojenie USB-C kábla (A do C)

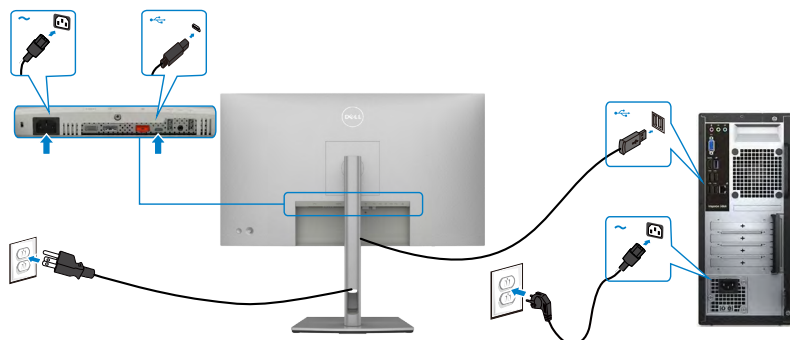

**POZNÁMKA:** Toto pripojenie slúži len na prenos údajov, nie obrazu. Na zobrazenie obrazu je potrebné ďalšie pripojenie na prenos obrazového signálu.

### Pripojenie USB-C kábla (C do C)



Port USB-C monitora:

- Alternatívne sa dá použiť ako USB-C, DisplayPort 1.4 alebo.
- Podporuje napájanie pomocou rozhrania USB (PD) s profilmi do 90 W.

**POZNÁMKA:** Bez ohľadu na požiadavky na napájanie/skutočnú spotrebu elektrickej energie vášho prenosného počítača alebo zostávajúce nabitie batérie je monitor Dell U2722DE navrhnutý na napájanie prenosného počítača do hodnoty 90 W.

Menovitý výkon (prenosných počítačov s rozhraním USB typ C alebo napájaním pomocou rozhrania USB)	Maximálny výkon pri nabíjaní
45 W	45 W



65 W	65 W
90 W	90 W
130 W	Bez podpory

## Pripojenie monitora pre funkciu USB-C Multi-Stream Transport (MST)

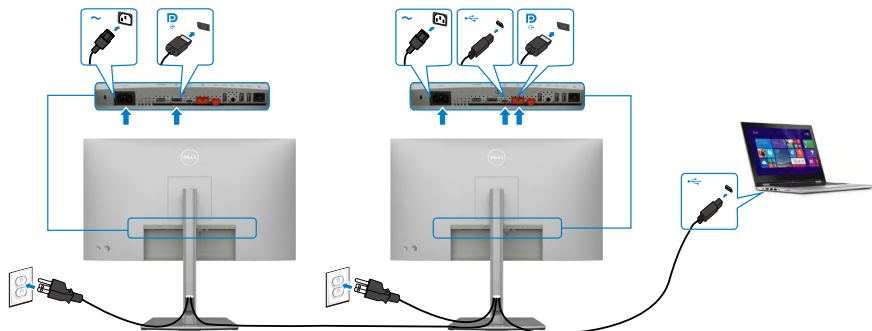

**POZNÁMKA:** Maximálny počet podporovaných zariadení U2722DE pri použití funkcie MST závisí od šírky pásma zdroja s rozhraním USB-C. Pozrite si časť „[Problémy špecifické pre výrobok – žiadny obraz pri používaní funkcie MST pomocou rozhrania USB-C](#)“.

**POZNÁMKA:** Keď DP používate mimo konektora, vyberte gumenú zástrčku.

## Pripojenie monitora pomocou kábla RJ45 (voliteľný)

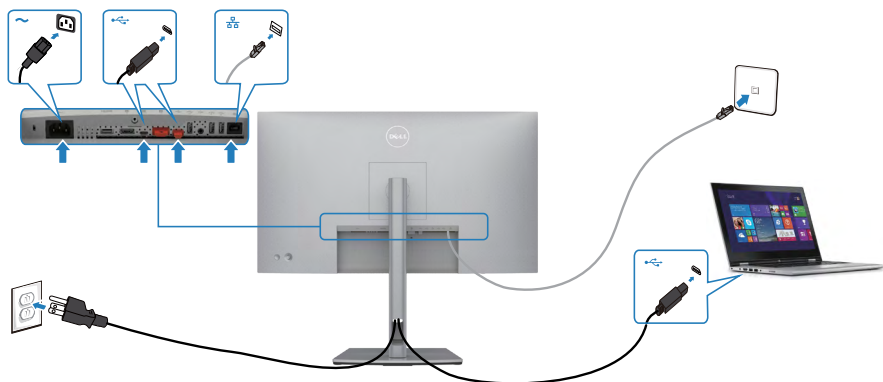

## Dell Power Button Sync (DPBS)(len U2722DE)

- Monitory U2722DE sú navrhnuté s funkciou Dell power button sync (DPBS), ktorá umožňuje ovládať stav napájania počítačového systému pomocou tlačidla napájania monitora. Táto funkcia je kompatibilná s platformou Dell OptiPlex 7090/3090 Ultra a podporovaná je len cez rozhranie USB-C.

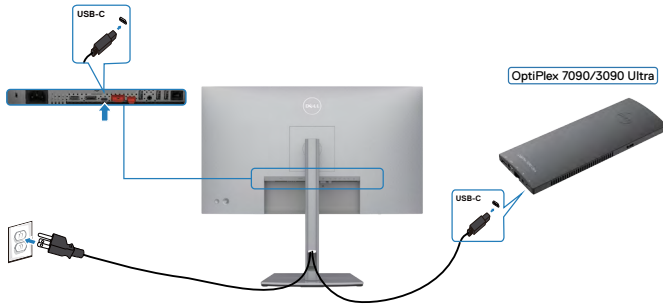

- Ak sa chcete uistiť, že funkcia DPBS funguje prvýkrát, najskôr musíte pre platformu Dell OptiPlex 7090/3090 Ultra vykonať v položke **Control Panel (Ovládací panel)** nasledujúce kroky.

**POZNÁMKA: DPBS podporuje len port s ikonou  .**

Prejdite do položky **Control Panel (Ovládací panel)**

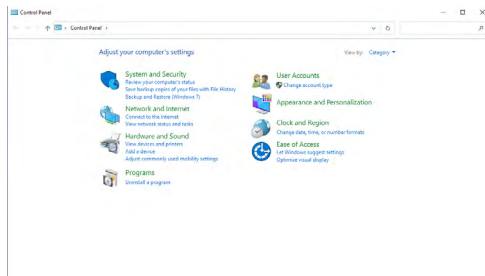

Zvoľte položku **Hardware and Sound (Hardvér a zvuk)** a potom **Power Options (Možnosti napájania)**.

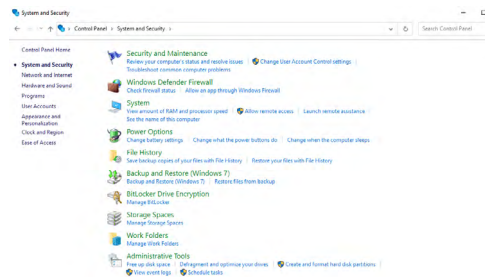

## Prejdite do položky **System Settings (Nastavenia systému)**

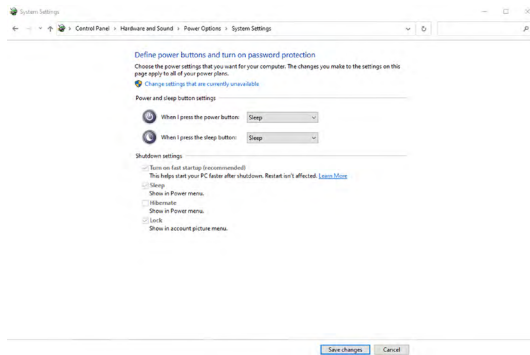

V rozbalovacej ponuke **When I press the power button (Keď stlačím tlačidlo napájania)** je viac možností na výber, obzvlášť **Do nothing/Sleep/Hibernate/Shut down (Neurobiť nič/Spánok/Hibernácia/Vypnúť)**, z ktorých môžete vybrať **Sleep/Hibernate/Shut down (Spánok/Hibernácia/Vypnúť)**.

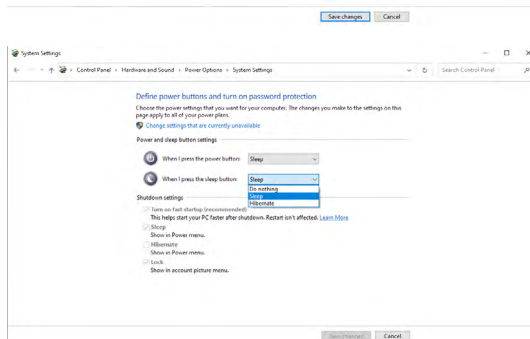
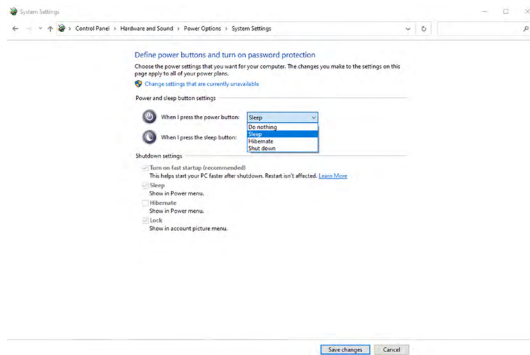

**POZNÁMKA:** Nevyberte možnosť **Do nothing (Neurobiť nič)**, pretože v opačnom prípade sa tlačidlo napájania monitora nezosynchronizujú so stavom napájania počítačového systému.





## Pripojenie monitora pre funkciu DPBS prvýkrát

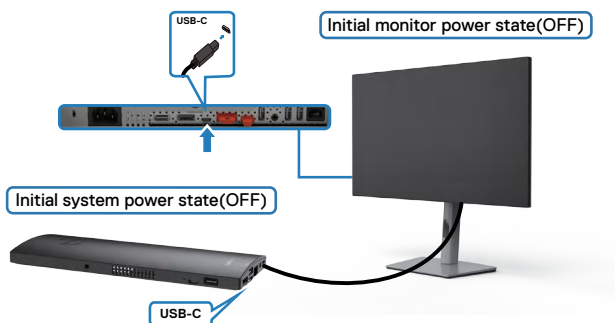

Pri prvom nastavení funkcie DPBS postupujte podľa krokov uvedených nižšie:

1. Počítač aj monitor musia byť vypnuté.
2. Kábel USB Type-C vedúci z počítača zapojte do monitora.
3. Monitor zapnete tlačením tlačidla napájania na monitore.
4. Monitor aj počítač sa na okamžik zapnú. Chvíľu počkajte (približne 6 sekúnd) a počítač aj monitor sa vypnú.
5. Stlačením tlačidla napájania buď na monitore, alebo na počítači sa počítač aj monitor zapnú. Stav napájania počítačového systému je zosynchronizovaný s tlačidlom napájania monitora.

**POZNÁMKA:** Keď sú monitor aj počítač prvýkrát v stave vypnutého napájania, odporúča sa najskôr zapnúť monitor a potom zapojiť kábel USB Type-C vedúci z počítača do monitora.

**POZNÁMKA:** Platformu OptiPlex 7090/3090 Ultra môžete napájať cez konektor jej napájacieho DC adaptéra. Platformu OptiPlex 7090/3090 Ultra môžete tiež napájať pomocou kábla USB-C vedúceho z monitora cez Power Delivery (PD); v režime Vyp nastavte napájanie USB-C na Zap.



## Používanie funkcie DPBS

Keď stlačíte tlačidlo napájania na monitore alebo počítači, stav monitora a počítača bude nasledovný:

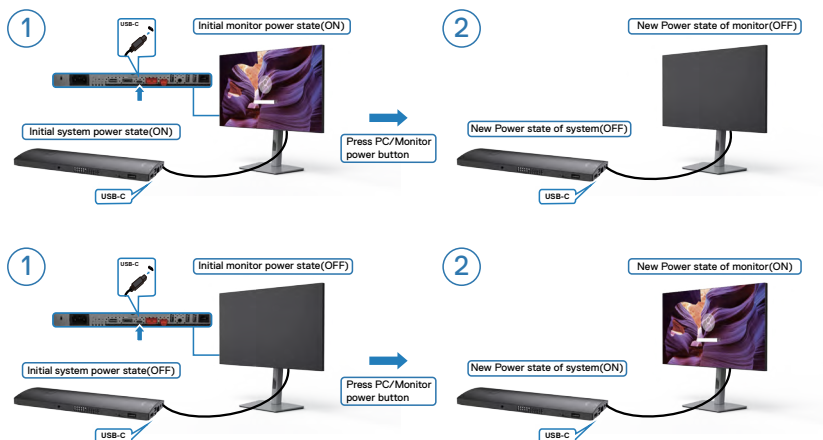

Keď je napájanie monitora aj počítača v stave ON (ZAP) a tlačidlo napájania na monitore stlačíte a podržíte ho stlačené na dobu 4 sekúnd, na obrazovke sa zobrazí výzva s otázkou, či chcete vypnúť počítač.

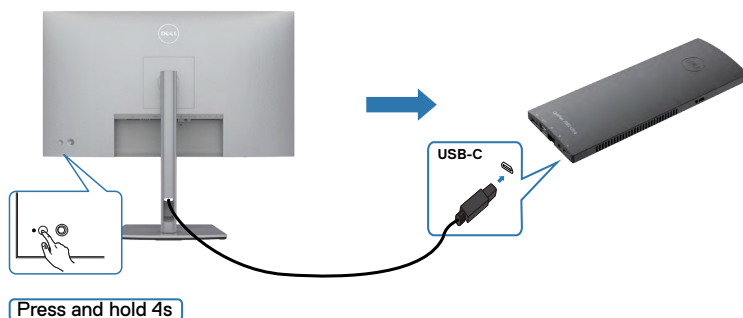

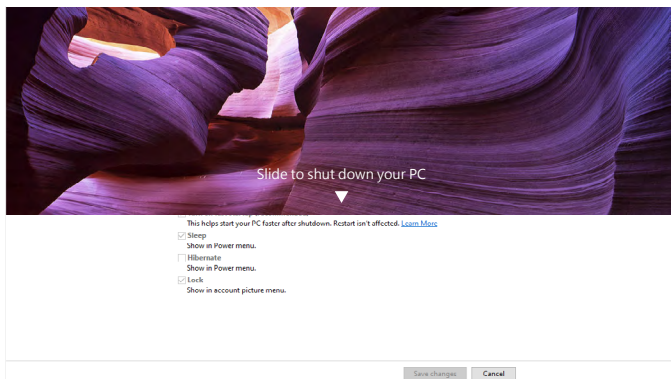

Keď je napájanie monitora aj počítača v stave ZAP a tlačidlo napájania na monitore **stlačíte a podržíte ho stlačené na 10 sekúnd**, počítač sa vypne.

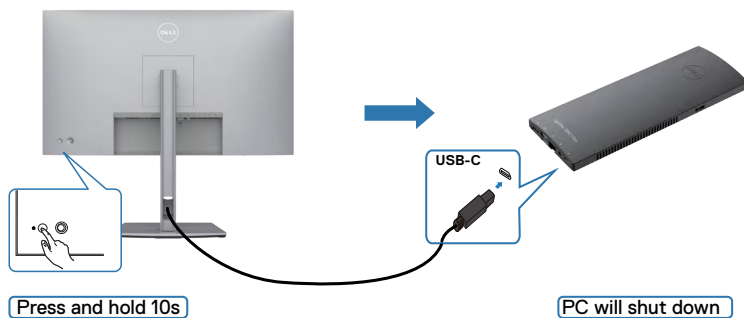

## Pripojenie monitora pre funkciu USB-C Multi-Stream Transport (MST)

Počítač je v počiatočnom stave napájania OFF(VYP) pripojený k dvom monitorom a stav napájania počítačového systému je zosynchronizovaný s tlačidlom napájania 1. monitora. Keď na 1. monitore alebo počítači stlačíte tlačidlo napájania, 1. monitor aj počítač sa zapnú. 2. monitor zatiaľ zostane vypnutý. Ak ho chcete zapnúť, na 2. monitore musíte manuálne stlačiť tlačidlo napájania.

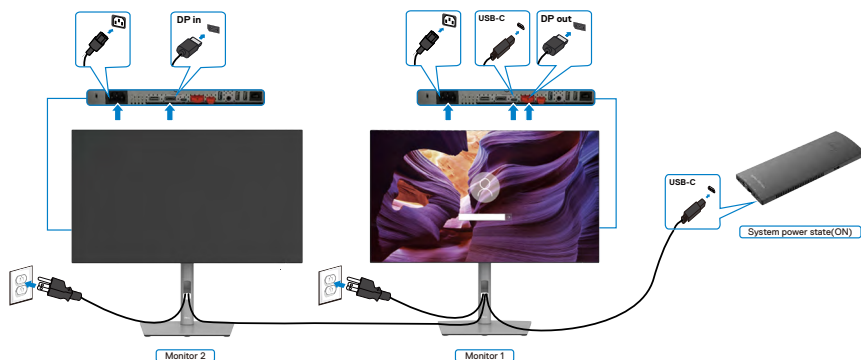

Počítač je rovnako v počiatočnom stave napájania ON(ZAP) pripojený k dvom monitorom a stav napájania počítačového systému je zosynchronizovaný s tlačidlom napájania 1. monitora. Keď na 1. monitore alebo počítači stlačíte tlačidlo napájania, 1. monitor aj počítač sa vypnú. 2. monitor bude zatiaľ v pohotovostnom režime. Ak ho chcete vypnúť, na 2. monitore musíte manuálne stlačiť tlačidlo napájania.

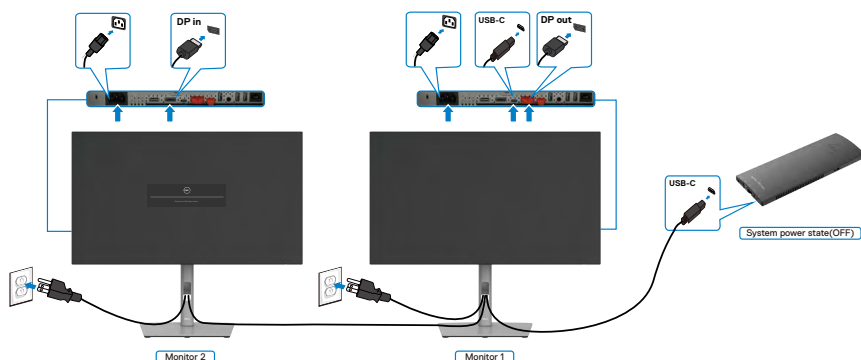

## Pripojenie monitora pre USB-C

Platforma Dell OptiPlex 7090 Ultra má dva porty USB-C, čo umožňuje zosynchronizovať stav napájania 1. a 2. monitora s počítačom.

Keď sú počítač a dva monitory v počiatočnom stave napájania ON (ZAP), stlačením tlačidla napájania na 1. alebo 2. monitore sa vypnú počítač, 1. a 2. monitor.

**POZNÁMKA:** DPBS podporuje len port s ikonou  .

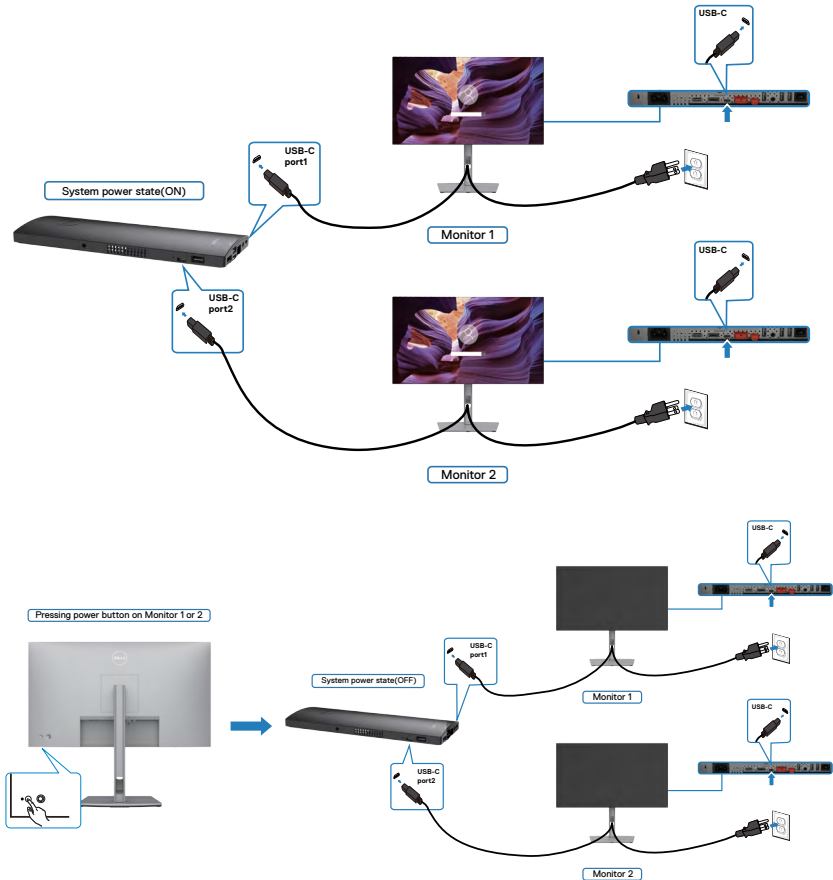

**USB-C Charging (Nabíjanie cez USB-C)** nastavte v režime vypnutia na On (Zap). Keď sú počítač a dva monitory v počiatočnom stave napájania OFF (VYP), stlačením tlačidla napájania na 1. alebo 2. monitore sa zapnú počítač, 1. a 2. monitor.

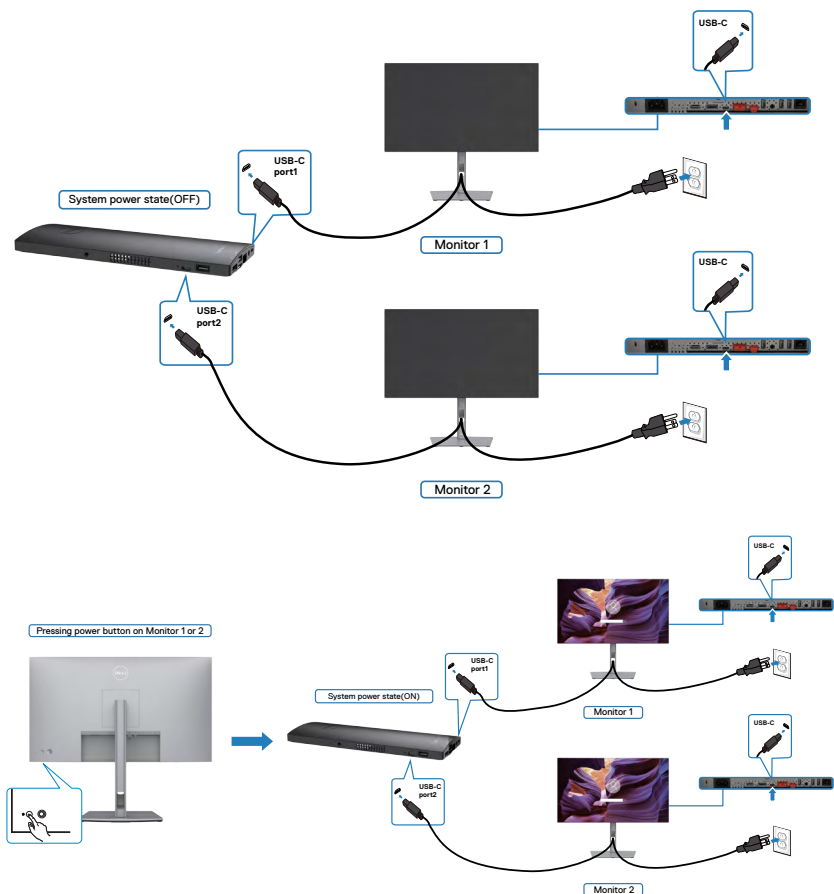

## Zabezpečenie monitora pomocou zámku Kensington (voliteľný)

Štrbina pre bezpečnostný zámok sa nachádza v spodnej časti monitora. (Pozrite si časť **Štrbina pre bezpečnostný zámok**)

Ďalšie informácie týkajúce sa používania zámku Kensington (zakúpený samostatne) si pozrite v dokumentácii dodanej k tomuto zámku.

Monitor upevníte k stolu pomocou zámku Kensington na zabezpečenie.

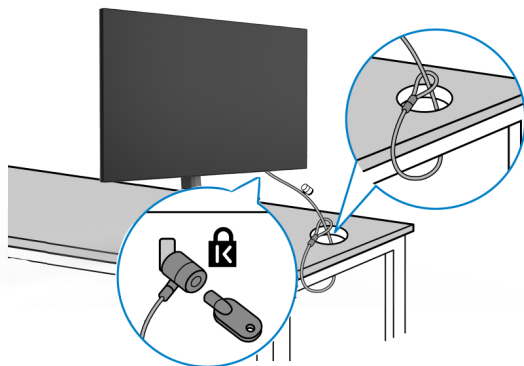

**POZNÁMKA:** Tento obrázok slúži iba na ilustráciu. Vzhľad zámku sa môže líšiť.



## Odmontovanie stojana od monitora

 **UPOZORNENIE:** Ak chcete zabrániť poškriabaniu LCD obrazovky pri demontáži stojana, monitor umiestnite na mäkký a čistý povrch.

 **POZNÁMKA:** Nasledujúce pokyny platia len pre stojan, ktorý bol dodaný spolu s monitorom. Ak pripájate stojan, ktorý ste si zakúpili z akéhokoľvek iného zdroja, postupujte podľa návodu na zostavenie, ktorý bol priložený k tomuto stojanu.

### Na demontáž stojana:

1. Monitor umiestnite na mäkkú tkaninu alebo vankúš.
2. Stlačte a podržte tlačidlo na uvoľnenie stojana.
3. Stojan zdvihnite nahor a ďalej od monitora.

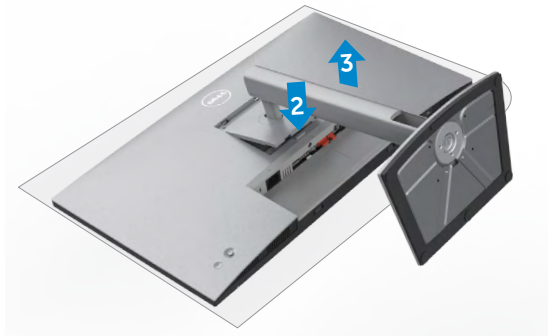



## Montáž na stenu (voliteľná možnosť)

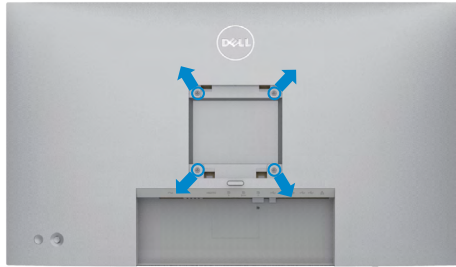

**POZNÁMKA: Na pripojenie monitora na súpravu držiaka na stenu použite skrutky M4 x 10 mm.**

Pozrite si pokyny dodané s držiakom na stenu, ktorý vyhovuje požiadavkám VESA.

1. Monitor umiestnite na mäkkú tkaninu alebo vankúš na stabilnom rovnom stole.
2. Odmontujte stojan.
3. Krížovým skrutkovačom Phillips odskrutkujte štyri skrutky, ktoré zaisťujú plastový kryt.
4. Na monitor namontujte montážnu konzolu zo súpravy držiaka na stenu.
5. Monitor namontujte na stenu podľa pokynov v dokumentácii dodanej k súprave držiaka na stenu.

**POZNÁMKA: Na použitie len s držiakmi na montáž na stenu uvedenými v zozname UL alebo CSA, alebo GS s minimálnou nosnosťou/závažovou kapacitou 17,52 kg (38,6 lb) (U2722D/U2722DX)/19,12 kg (42,15 lb) (U2722DE).**



# Obsluha monitora

## Napájanie na monitore

Stlačením tlačidla  zapnete monitor.



## Ovládanie pomocou pákového ovládača

Úpravy ponuky OLS môžete vykonávať ovládaním pomocou pákového ovládača.

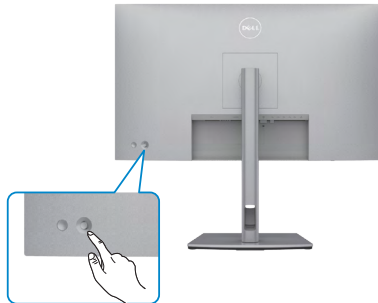



Ak chcete upraviť nastavenia OSD pomocou pákového ovládača na zadnej koncovej strane monitora, postupujte takto:

1. Stlačením pákového ovládača otvoríte Spúšťač ponuky OSD.
2. Pohybom pákového ovládača nahor/nadol/dolava/doprava prepínajte medzi možnosťami ponuky OSD.



## Funkcie pákového ovládača

Funkcie	Opis
	Stlačením pákového ovládača otvoríte Spúšťač ponuky OSD.
	Pre navigovanie doprava a doľava.
	Pre navigovanie nahor a nadol.

## Používanie Spúšťača ponuky

Stlačením pákového ovládača otvoríte Spúšťač ponuky OSD.









### Spúšťača ponuky

- Preklopením pákového ovládača nahor otvoríte Hlavnú ponuku.
- Preklopením pákového ovládača doľava alebo doprava vyberte želané klávesové skratky.
- Preklopením pákového ovládača nadol ukončíte ponuku.



## Podrobnosti Spúšťača ponuky

Nasledujúca tabuľka popisuje ikony Spúšťača ponuky:





Spúšťača ponuky paneli	Opis
 <b>Main Menu (Ponuka)</b>	Slúži na otvorenie ponuky zobrazenej na obrazovke (OSD). Pozrite si časť <b>Používanie hlavnej ponuky</b>
 <b>Display Info (Informácie o displeji) (Shortcut key 1)</b>	Slúži na zobrazenie aktuálneho stavu monitora.
 <b>Input Color(Vstupný zdroj) (Shortcut key 2)</b>	Slúži na nastavenie položky <b>Input Source (Vstupný zdroj)</b> .
 <b>Preset Modes (Predvolené režimy) (Shortcut key 3)</b>	Umožňuje vykonať výber zo zoznamu <b>Preset color modes (Predvolených režimov farieb)</b> .
 <b>Brightness/Contrast (Jas/ Kontrast) (Shortcut key 4)</b>	Slúži na priamy vstup do posuvných ovládačov nastavovania <b>Brightness/Contrast (Jas/ Kontrast)</b> .
 <b>Aspect Ratio(Pomer strán) (Shortcut key 5)</b>	Slúži na úpravu pomeru strán obrazovky.
 <b>Exit (Zavriet)</b>	Slúži na ukončenie hlavnej ponuky OSD.

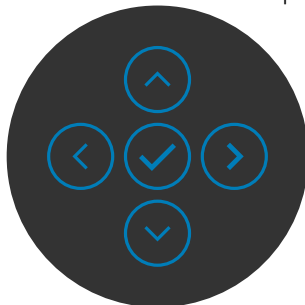

## Tlačidlo -na prednom paneli

Pomocou tlačidiel na prednej strane monitora môžete upraviť nastavenia obrazu.



Tlačidlo -na prednom paneli	Popis
1  <b>Nahor</b>  <b>Nadol</b>	Pomocou tlačidla <b>Hore (Zvýšenie)</b> a <b>Dole (Zníženie)</b> upravíte položky v ponuke OSD.
2  <b>Predchádzajúce</b>	Ak sa chcete vrátiť do predchádzajúcej ponuky, použite tlačidlo <b>Predchádzajúce</b> .
 <b>Ďalej</b>	Pomocou tlačidla <b>Ďalej</b> prejdete na ďalšiu úroveň alebo zvolíte možnosť.
3  <b>Ťuknúť</b>	Pomocou tlačidla <b>Ťuknúť</b> potvrdíte svoj výber.

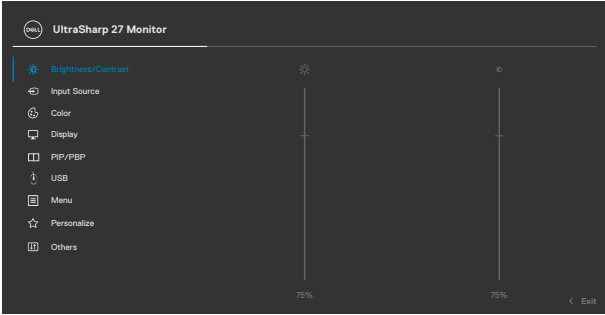

# Používanie hlavnej ponuky

Ikona Ponuka a podponuky	Opis
	Slúži na aktiváciu úprav <b>Brightness/Contrast (Jasu/Kontrastu)</b> .
<b>Brightness/Contrast (Jas/Kontrast)</b>	
<b>Brightness (Jas)</b>	Slúži na nastavenie svetivosti podsvietenia (Rozsah: 0 - 100). Pohybom pákového ovládača hore zvýšite jas. Pohybom pákového ovládača dole znížite jas.
<b>Contrast (Kontrast)</b>	Najprv nastavte položku <b>Brightness (Jas)</b> a potom, len ak treba vykonať ďalšie nastavenie, upravte položku <b>Contrast (Kontrast)</b> . Pohybom pákového ovládača hore zvýšite kontrast a pohybom pákového ovládača dole znížite kontrast (Rozsah: 0 - 100). Pomocou funkcie <b>Contrast (Kontrast)</b> môžete upraviť rozdiel medzi tmavými a svetlými plochami na obrazovke monitora.



## Ikona Ponuka a podponuky

## Opis



### Input Source (Vstupný zdroj)

Služi na výber rôznych vstupov obrazových signálov, ktoré sú pripojené k monitoru.

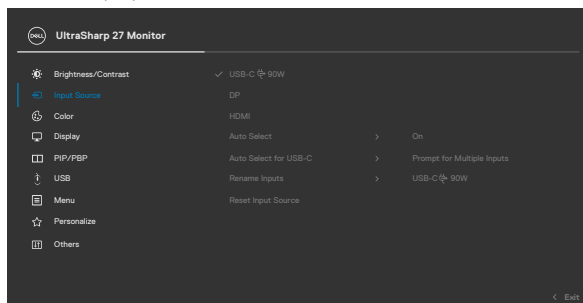

### USB-C 90 W (len U2722DE)

Keď používate konektor **USB-C  90 W**, vyberte vstup **USB-C  90 W**. Stlačením tlačidla na pákovom ovládači potvrdíte svoj výber.

### DP

Ak používate konektor **DP (DisplayPort)**, vyberte vstup **DP**. Stlačením tlačidla na pákovom ovládači potvrdíte svoj výber.

### HDMI

Ak používate konektor HDMI, vyberte vstup **HDMI**. Stlačením tlačidla na pákovom ovládači potvrdíte svoj výber.

### Auto Select (Automatický výber)



Umožňuje vyhľadávanie dostupných vstupných zdrojov. Stlačením  vyberiete túto funkciu.

### Auto Select for USB-C 90 W (Automatická voľba rozhrania USB-C 90 W) (len U2722DE)

Stlačením  vyberiete túto funkciu:

- **Prompt for Multiple Inputs (Výzva pre viac vstupov):** umožňuje zobraziť používateľovi správu Switch to USB-C Video Input (Prepnite na obrazový vstup USB-C), aby sa rozhodol, či sa má prepnúť alebo nie
- **Yes (Áno):** Monitor vždy bez opýtania prepne na obraz USB-C, ak je pripojené rozhranie USB-C.
- **No (Nie):** Monitor automaticky NEPREPNE na obraz USB-C z iného dostupného vstupu.



Ikona Ponuka a podponuky	Opis
<b>Rename Inputs (Prenovať vstupy)</b>	Umožňuje premenovať vstupy.
<b>Reset Input Source (Obnovenie pôvodných nastavení vstupného zdroja)</b>	Používa sa na vynulovanie všetkých nastavení v ponuke <b>Input Source (Vstupný zdroj)</b> na továrenské predvolené nastavenia. Stlačením  vyberiete túto funkciu.
 <b>Color (Nastavenia)</b>	Slúži na úpravu režimu nastavenia farieb.

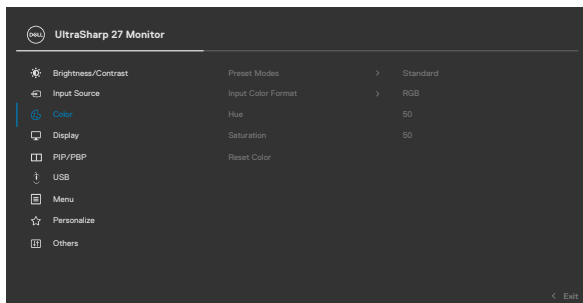

**Preset Modes (Predvolený režim)** Po výbere položky Preddefinované režimy môžete zo zoznamu vybrať **Štandardné, Film, Hra, Color Temp. (Teplota farieb), Color Space (Farebný priestor)** alebo **Vlastná farba**.

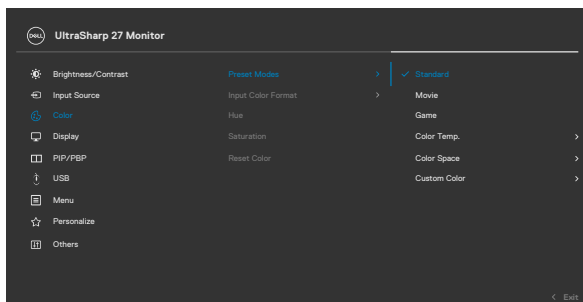



- **Standard (Štandardný):** Predvolené nastavenie farieb, V tomto monitore sa používa panel s technológiou Low Blue Light s certifikátom TUV, ktorá znižuje výstup modrého svetla a vytvára upokojujúcejší a menej dráždivý obraz pri čítaní obsahu na obrazovke.
  - **Movie (Film):** Ideálne pre filmy.
  - **Game (Hra):** Ideálne pre väčšinu hráčskych aplikácií.
  - **Color Temp. (Teplota farieb):** S červeným alebo žltým odtieňom a posuvným ovládačom nastaveným na 5 000 K sa obrazovka javí teplejšia alebo s modrým odtieňom a posuvným ovládačom nastaveným na 10 000 K sa obrazovka javí studená.
  - **Color Space (Farebný priestor):** Používateľom umožňuje vybrať farebný priestor: Adobe RGB, sRGB, , Rec 709, DCI-P3.
  - **Custom Color (Používateľské farby):** Pomocou tejto ponuky môžete ručne upraviť nastavenia farieb. Ak chcete upraviť hodnoty červenej, zelenej a modrej farby a vytvoriť vlastný predvolený režim farieb, na pákovom ovládači stlačte pravé a ľavé tlačidlá.
- 



## Ikona Ponuka a podponuky

## Opis

### Input Color Format (Vstupný formát farieb)

Umožňuje nastaviť režim obrazového vstupu na:

- **RGB:** Túto možnosť vyberte vtedy, keď je monitor pripojený k počítaču, alebo mediálnemu prehrávaču, ktorý podporuje výstup RGB.
- **YCbCr:** Túto možnosť vyberte vtedy, keď mediálnemu prehrávaču podporuje len výstup YCbCr.

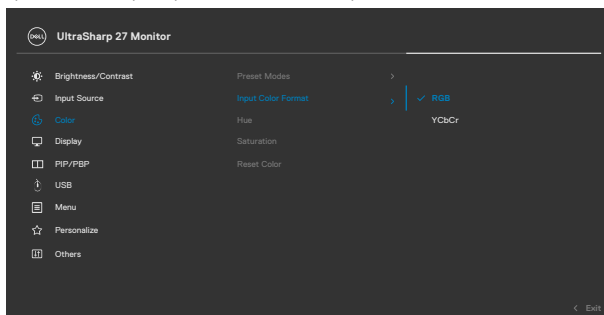

### Hue (Odtieň)

Ak chcete nastaviť ostrosť od 0 do 100, použite pákový ovládač.

**POZNÁMKA:** Nastavenie odtieňa je k dispozícii len pre režim Film a Hra.

### Saturation (Sýtosť farieb)

Ak chcete nastaviť sýtosť od 0 do 100, použite pákový ovládač.

**POZNÁMKA:** Nastavenie Sýtosť farieb je k dispozícii len pre režim Film a Hra.

### Reset Color (Vynulovanie nastavení farieb)

Umožňuje vynulovanie nastavení farieb monitora na pôvodné hodnoty z výroby.

Stlačením  vyberiete túto funkciu.



## Ikona Ponuka a podponuky



### Display (Zobrazenie)

## Opis

Ponuku Display (Zobrazenie) použite na úpravu obrazu.

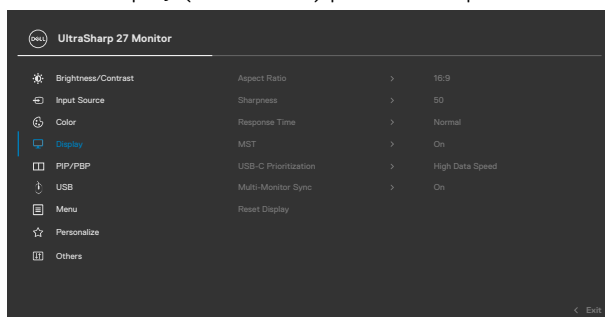

### Aspect Ratio (Pomer strán)

Upravte pomer strán obrazu na **Wide 16:9, Auto Resize (Automaticky zmeniť) veľkosť, 4:3, 1:1.**

### Sharpness (Ostroť)

Touto funkciou možno vytvoriť ostrejší alebo mäkkší obraz.

Ak chcete nastaviť ostrosť od 0 do 100, použite pákový ovládač.

### Response Time (Čas odozvy)

Umožňuje nastaviť čas odozvy na možnosti Normálna alebo Rýchla.



Ikona Ponuka a podponuky	Opis
<b>MST</b>	<p>Viacnásobný prenos DP, Nastavením na Zap. sa zapne funkcia MST (výstup DP), Nastavením na Vyp. sa vypne funkcia MST.</p> <p><b>POZNÁMKA:</b> Ak je pripojený DP/USB typ C upstream kábel a DP downstream kábel, monitor automaticky nastaví funkciu MST = ZAP.; táto činnosť sa vykoná po obnovení výrobných nastavení alebo resetovaní displeja. Pozrite si časť „<b>Pripojenie monitora pre funkciu DP Multi-Stream Transport (MST)</b>“.</p>
<b>USB-C Prioritization (Stanovenie priority USB-C) (len U2722DE)</b>	<p>Umožňuje určiť prioritu prenosu údajov s vysokým rozlíšením (High Resolution (Vysoké rozlíšenie)) alebo vysokou rýchlosťou (High Data Speed (Vysoká dátová rýchlosť)) pri použití portu USB typu C/DisplayPort.</p>
<b>Multi-Monitor Sync (Synchronizácia viacerých monitorov)</b>	<p>Funkcia Multi-Monitor Sync (Synchronizácia viacerých monitorov) umožňuje viacerým monitorom, ktoré sú vzájomne prepojené cez DisplayPort, synchronizovať preddefinovanú skupinu nastavení OSD na pozadí. V ponuke Display (Displej) sa vytvorí možnosť ponuky OSD „Multi-Monitor Sync (Synchronizácia viacerých monitorov)“ na umožnenie zapnutia/vypnutia synchronizácie.</p>
	<div data-bbox="409 871 981 1168" data-label="Image"> <p>The screenshot shows the OSD menu for an UltraSharp 27 Monitor. The 'Multi-Monitor Sync' option is highlighted in blue and is currently set to 'On'. Other visible options include Brightness/Contrast, Input Source, Color, Display, PIP/PBP, USB, Menu, Personalize, and Others. The 'Reset Display' option is set to 'Off'.</p> </div> <div data-bbox="837 1174 922 1257" data-label="Image"> <p>A circular icon with a dark background and four white arrows pointing outwards from the center, representing the OSD menu navigation.</p> </div>
<b>Reset Display (Obnovenie pôvodných nastavení displeja)</b>	<p>Používa sa na vynulovanie všetkých nastavení v ponuke <b>Display (Displej)</b> na továrenské predvolené nastavenia. Stlačením  vyberiete túto funkciu.</p>



## Ikona Ponuka a podponuky



### PIP/PBP

## Opis

Táto funkcia vyvolá okno zobrazujúce obrázok z iného zdroja vstupu.

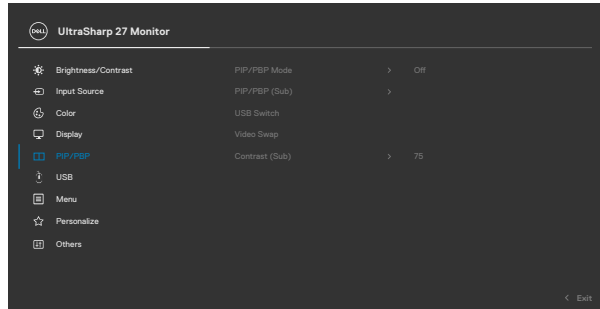

Hlavné okno	Vedľajšie okno	
	USB-C	DP
USB-C	✓	✓
DP	✓	✓

**POZNÁMKA:** Obrázky budú v režime PBP (Obráz vedľa obrázu) zobrazené v strede obrazovky.



## Ikona Ponuka a podponuky

## Opis

### PIP/PBP Mode (Režim PIP/PBP)

Slúži na nastavenie režimu PIP alebo PBP (Obraz vedľa obrazu).

Túto funkciu môžete vypnúť voľbou Vyp..

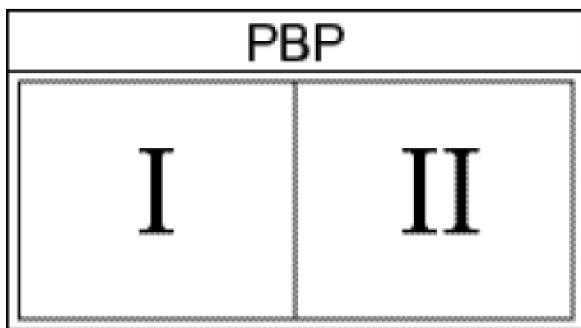
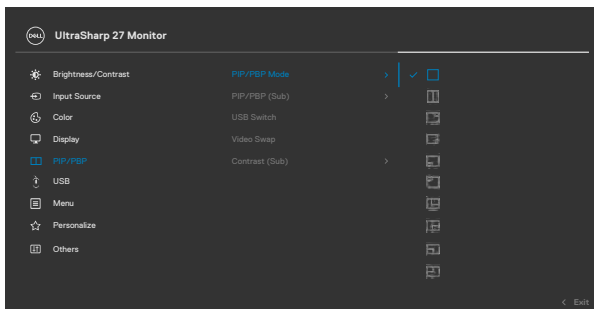

## Ikona Ponuka a podponuky

## Opis

### PIP/PBP (Sub) (Zdroj PIP/PBP (Vedľajší))

Prepínanie medzi rôznymi obrazovými signálmi, ktoré môžu byť pripojené k vášmu monitoru pre vedľajšie okno PBP (Obraz vedľa obrazu). Ak chcete vybrať zdroj signálu vedľajšieho okna PBP (Obraz vedľa obrazu), stlačte tlačidlo .

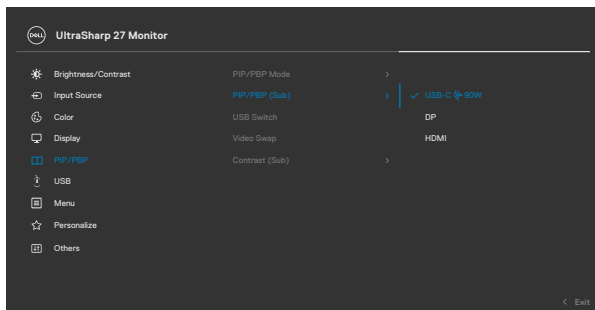

### USB Switch (Prepínač USB) (len U2722DE)

Túto možnosť vyberte, ak chcete prepínať medzi vstupnými zdrojmi USB v režime PBP (Obraz vedľa obrazu). Pohybom pákového ovládača môžete v režime PBP (Obraz vedľa obrazu) prepínať medzi vstupnými zdrojmi USB.

### Video Swap (Výmena obrazu)

Túto možnosť vyberte, ak chcete v režime PBP (Obraz vedľa obrazu) vymieňať obrazy medzi hlavným a vedľajším oknom. Pohybom pákového ovládača môžete vymieňať hlavné a vedľajšie okno.

### Contrast sub (Kontrast (vedľajší))

Nastavenie úrovne kontrastu obrazu v režime PBP (Obraz vedľa obrazu).

Pohybom pákového ovládača zvýšte alebo znížte kontrast.



## Ikona Ponuka a podponuky

## Opis



### USB (Iba U2722DE)

Umožňuje nastaviť vstupný port USB pre vstupné signály DP tak, aby aktuálne vstupné signály mohli používať výstupný port USB v monitore (Napríklad klávesnica a myš.), keď počítač zapojíte do jedného z týchto vstupných portov. Ak používate iba vstupný port, pripojený vstupný port je aktivovaný.

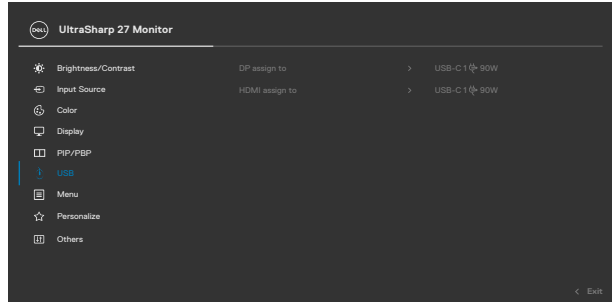

**POZNÁMKA:** Aby sa zabránilo poškodeniu alebo strate údajov, pred nabíjaním cez vstupné USB porty skontrolujte, či počítač, ktorý je zapojený do vstupného USB portu v monitore, NEPOUŽÍVA USB úložné zariadenie.



### Menu (Ponuka)

Túto možnosť vyberte vtedy, keď chcete upraviť nastavenia ponuky OSD, ako sú jazyky ponuky OSD, čas, počas ktorého ponuka zostáva na obrazovke, a tak ďalej.

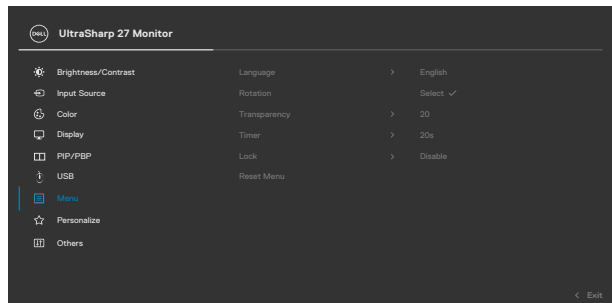



Ikona Ponuka a podponuky	Opis
<b>Language (Jazyk)</b>	<p>Umožňuje nastaviť zobrazenie ponuky OSD na jeden z ôsmich jazykov.</p> <p>(angličtina, španielčina, francúzština, nemčina, brazílska portugalčina, ruština, zjednodušená čínština alebo japončina).</p>
<b>Rotation (Otáčanie)</b>	<p>Ponuku OSD otočí o 0/90/270 stupňov. Na otočenie môžete zakaždým stlačiť pákový ovládač.</p>
<b>Transparency (Priehľadnosť)</b>	<p>Zvoľte túto možnosť, ak chcete zmeniť ponuku Priehľadnosť pohybovaním pákového ovládača hore alebo dolu (Rozsah: 0 - 100).</p>
<b>Timer (Časovač)</b>	<p><b>OSD Hold Time (Čas zobrazenia OSD):</b> Služi na nastavenie trvania zobrazenia OSD po stlačení tlačidla. Pohybovaním pákového ovládača môžete posunúť ovládač nastaviť v 1-sekundových prírastkoch od 5 do 60 sekúnd.</p>
<b>Lock (Zámok)</b>	<p>Ak ovládacie tlačidlá na monitore uzamknete, zabránite k nim prístup iným osobám. Zabránite aj náhodnej aktivácii v zostave viacerých monitorov vedľa seba.</p>

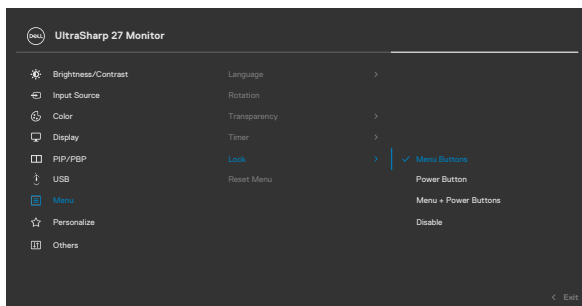

- **Tlačidlá ponuky:** Pomocou OSD na uzamknutie tlačidiel ponuky.
- **Tlačidlo napájania:** Pomocou OSD na uzamknutie tlačidla napájania.
- **Tlačidlo ponuky + napájania:** Pomocou OSD na uzamknutie všetkých tlačidiel ponuky a napájania.
- **Vypnúť:** Pákový ovládač posuňte doľava a podržte ho na dobu 4 sek.



## Ikona Ponuka a podponuky

## Opis

### Reset Menu (Obnovenie pôvodných nastavení ponuky)

Používa sa na vynulovanie všetkých nastavení v ponuke **Reset Menu (Obnovenie pôvodných nastavení)** na továrenské predvolené nastavenia.

Stlačením  vyberiete túto funkciu.



### Personalize (Prispôsobiť)

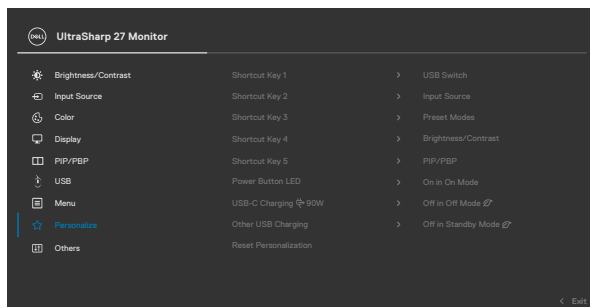

### Shortcut key 1 (Klávesová skratka 1)

### Shortcut key 2 (Klávesová skratka 2)

### Shortcut key 3 (Klávesová skratka 3)

### Shortcut key 4 (Klávesová skratka 4)



### Shortcut key 5 (Klávesová skratka 5)

Ako klávesovú skratku môžete nastaviť **Predvolené režimy, Jas/Kontrast, Vstupný zdroj, Pomer strán, Otočenie, PIP/PBP, Video Swap (Výmena obrazu), Informácie, USB Switch (Prepínač USB)** (len U2722DE) o displeji.

### Power Button LED (LED tlačidla napájania)

Pomocou tejto ponuky môžete nastaviť stav kontrolky napájania s cieľom šetriť energiu.

### USB-C Charging 90W (Nabíjanie cez rozhranie USB-C 90 W) (len U2722DE)

Umožňuje zapnúť alebo vypnúť funkciu nabíjania **USB-C Charging  90 W (Nabíjanie cez rozhranie USB-C  90 W)** v režime vypnutého monitora. **POZNÁMKA:** Keď bude táto funkcia zapnutá, budete môcť svoj prenosný počítač alebo mobilné zariadenie nabíjať pomocou kábla USB-C aj vtedy, keď bude monitor vypnutý.



## Ikona Ponuka a podponuky

## Opis

### Other USB Charging (Iné nabíjanie cez rozhranie USB) (Ien U2722DE)

Umožňuje zapnúť alebo vypnúť funkciu nabíjania **Other USB Charging (Iné nabíjanie cez rozhranie USB)** v pohotovostnom režime monitora.  
**POZNÁMKA:** Keď bude táto funkcia zapnutá, budete môcť svoj mobilný telefón nabíjať pomocou kábla USB-A aj vtedy, keď bude monitor v pohotovostnom režime.

### USB Charging (Nabíjanie cez rozhranie USB) (U2722D/ U2722DX)

Umožňuje zapnúť alebo vypnúť funkciu nabíjania USB Charging (Nabíjanie cez rozhranie USB) v pohotovostnom režime monitora.

### Reset Personalization (Vynulovať prispôsobenie)

Používa sa na vynulovanie všetkých nastavení v ponuke **Personalize (Prispôbiť)** na továrenské predvolené nastavenia.

Stlačením  vyberiete túto funkciu.



### Others (Iné)

Vyberte túto možnosť na úpravu nastavení OSD, ako napríklad **DDC/CI, LCD conditioning (Kondicionovanie LCD)** atď.

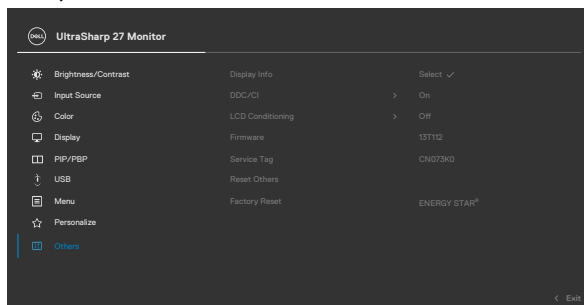

**Display Info  
(Informácie o  
displeji)**

Slúži na zobrazenie aktuálnych nastavení monitora.

Stlačením  vyberiete túto funkciu.

**U2722D/U2722DE:**

 <b>UltraSharp 27 Monitor</b>	
Input Source:	DP
Resolution:	2560 x 1440, 60 Hz
Input Capability:	DP 1.4
	HDMI 1.4
Model:	Dell U2722D
Firmware:	13T109
Service Tag:	CN073K0

**U2722DE:**

 <b>UltraSharp 27 Monitor</b>	
Input Source:	DP
Resolution:	2560 x 1440, 60 Hz 24-bit
Input Capability:	DP 1.4 (HBR)
	HDMI 1.4
USB:	3.2 Gen2
Link Rate (Current):	HBR
USB Upstream:	USB-C1
Model:	Dell U2722DE
Firmware:	33T101
Service Tag:	CN073K0



## Ikona Ponuka a podponuky

## Opis

### DDC/CI

Pomocou ponuky **DDC/CI** (Zobraziť dátový kanál/ Príkazové rozhranie) môžete upravovať parametre monitora (jas, vyváženie farieb a ďalšie) prostredníctvom softvéru vo vašom počítači. Túto funkciu môžete vypnúť voľbou **Off (Vyp.)**. Túto funkciu zapnete na dosiahnutie najlepšieho používania a optimálneho výkonu monitora.

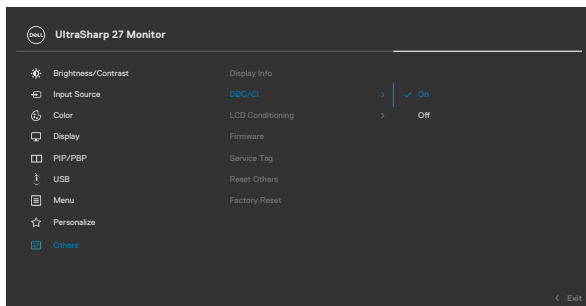

### LCD Conditioning (Kondiciovanie LCD)

Umožní znížiť výskyt prípadov zvyškového obrazu na monitore. V závislosti od stupňa zvyškového obrazu môže trvať určitý čas, kým sa program spustí. Túto funkciu môžete zapnúť voľbou **On (Zap.)**.

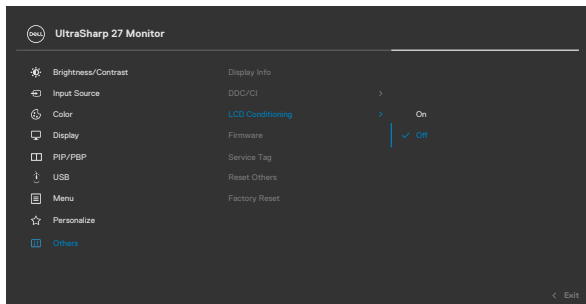

### Firmware (Firmvér)

Zobrazuje verziu firmvéru vo vašom monitore.



Ikona Ponuka a podponuky	Opis
<b>Service Tag (Servisné označenie)</b>	Slúži na zobrazenie servisného označenia. Servisné označenie je jedinečný alfanumerický identifikátor, ktorý spoločnosti Dell umožňuje identifikovať špecifikácie produktu a získať prístup k informáciám o záruke. <b>POZNÁMKA:</b> Servisné označenie je vytlačené aj na štítku na zadnej strane obálky.
<b>Reset Others (Obnovenie ostatných pôvodných nastavení)</b>	Používa sa na vynulovanie všetkých nastavení v ponuke <b>Others (Iné)</b> na továrenské predvolené nastavenia. Stlačením  vyberiete túto funkciu.
<b>Factory Reset (Obnovenie na továrenské predvolené nastavenia)</b>	Slúži na obnovenie všetkých výrobné predvolených nastavení.



## Používanie funkcie Zámok OSD

Ovládacie tlačidlá na prednom paneli môžete zamknúť, aby sa zabránilo prístupu k ponuke OSD a/alebo tlačidlu napájania.

**Tlačidlo(-lá) môžete zamknúť pomocou ponuky Zamknúť.**

1. Zvoľte jednu z týchto možností.

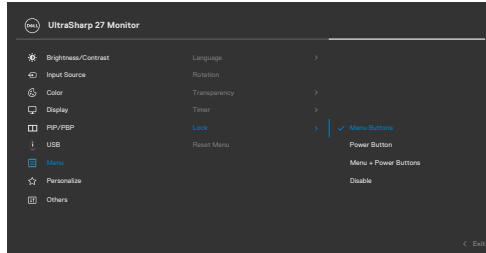

2. Zobrazí sa nasledujúca správa.

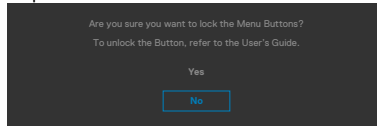

3. Ak chcete tlačidlá zamknúť, zvolte Áno. Keď sú zamknuté, stlačením ľubovoľného tlačidla sa zobrazí ikona zámku .





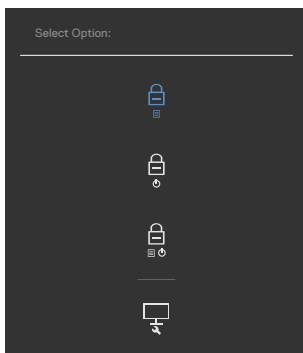

## Tlačidlo(-lá) môžete zamknúť pomocou pákového ovládača.

Stlačte tlačidlo so šípkou doľava na pákovom ovládači a podržte ho stlačené na štyri sekundy. Na obrazovke sa zobrazí ponuka.



Zvoľte jednu z týchto možností.

Možnosti	Popis
<b>1</b>  <b>Uzamknutie tlačidiel ponuky</b>	Zvoľte túto možnosť, ak chcete zamknúť funkciu ponuky OSD.
<b>2</b>  <b>Uzamknutie tlačidla napájania</b>	Použite túto možnosť, ak chcete zamknúť tlačidlo napájania. Používateľ nebude môcť vypnúť monitor pomocou tlačidla napájania.
<b>3</b>  <b>Uzamknutie tlačidla ponuky a napájania</b>	Pomocou tejto ponuky uzamknete ponuku OSD a tlačidlo napájania, ak chcete monitor vypnúť.
<b>4</b>  <b>Built-in Diagnostics</b>	Pomocou tejto možnosti spustíte vstavanú diagnostiku; pozrite si časť <b>Built-in Diagnostics</b> .





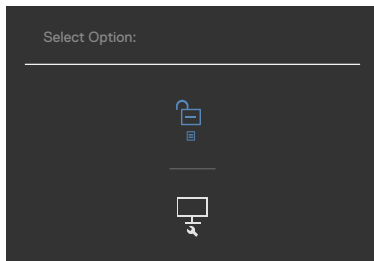

## Na zamknutie tlačidla(-iel).

Stlačte tlačidlo so šípkou doľava na pákovom ovládači a podržte ho stlačené na štyri sekundy, až kým sa na obrazovke nezobrazí ponuka. Nasledujúca tabuľka uvádza možnosti na odomknutie ovládacích tlačidiel na prednom paneli.



Možnosti	Popis
1  <b>Odomknutie tlačidiel ponuky</b>	Pomocou tejto možnosti odomknete funkciu ponuky OSD.
2  <b>Odomknutie tlačidla napájania</b>	Pomocou tejto možnosti odomknete tlačidlo napájania, ak chcete monitor vypnúť.
3  <b>Odomknutie tlačidiel ponuky a napájania</b>	Pomocou tejto ponuky odomknete ponuku OSD a tlačidlo napájania, ak chcete monitor vypnúť.



## Počiatkové nastavenie

Ak vyberiete položky OSD pre Obnovenie výrobných nastavení vo funkcii Ostatné, zobrazí sa nasledujúca správa:

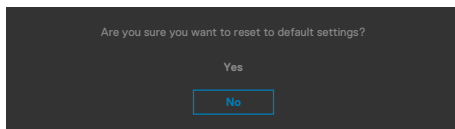

Ak vyberiete „Áno“ na obnovenie predvolených nastavení, zobrazí sa nasledujúca správa

### U2722D/U2722DX

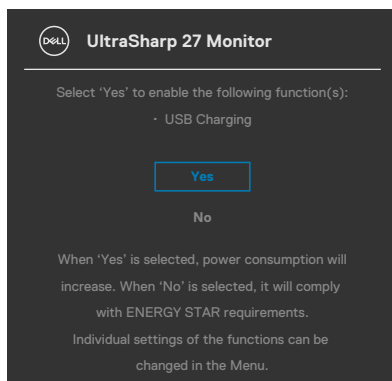

### U2722DE



## Výstražné správy OSD

Keď monitor nepodporuje príslušný režim rozlíšenia, môže sa zobraziť nasledovná správa:

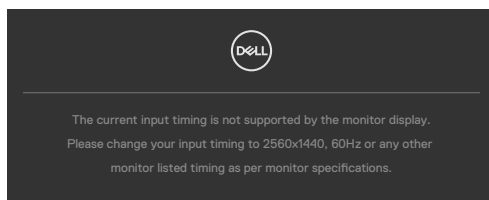

To znamená, že monitor nemôže byť zosynchronizovaný so signálom, ktorý prijíma z počítača. V časti **Technické Parametre Monitora** si pozrite adresovateľné rozsahy horizontálnej a vertikálnej frekvencie pre tento monitor. Odporúčaný režim je **2560 x 1440**.

Pred zablokovaním funkcie DDC/CI sa môže zobraziť nasledovná správa:

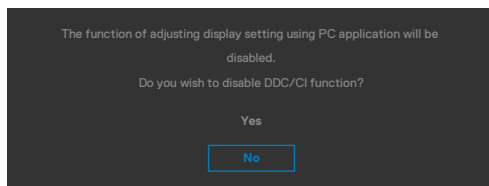

Ak monitor prejde do režimu úspory elektrickej energie, zobrazí sa nasledujúca správa:

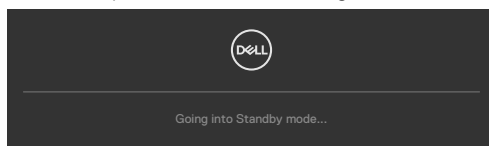

Ak chcete získať prístup do **OSD**, aktivujte počítač a prepnite monitor do prevádzkového režimu.

Ak stlačíte ktorékoľvek tlačidlo okrem tlačidla napájania, nasledovné správy sa zobrazia v závislosti od vybraného vstupu:

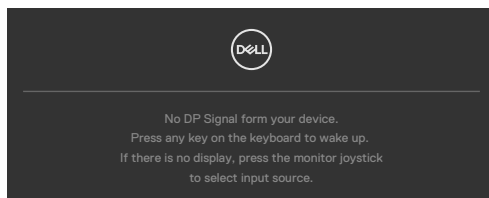

Kým bude k monitoru v rámci nasledujúcich podmienok pripojený kábel s podporou alternatívneho režimu DP, zobrazí sa správa:

- Ak bude položka Automatická voľba pre **USB-C** nastavená na možnosť Výzva pre viac vstupov.
- Ak bude k monitoru pripojený kábel USB-C.

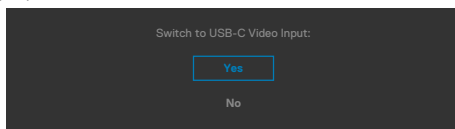

Ak sa monitor pripája s dvoma alebo viacerými portami, pri výbere možnosti **Auto (Automaticky)** v položke Input Source (Vstupný zdroj) sa prepne na ďalší port so signálom.

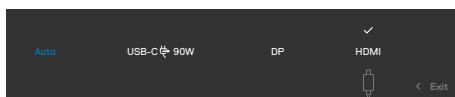

Vo funkcii Prispôbiť zvolte položky OSD **Vypnúť v pohotovostnom režime** a zobrazí sa nasledujúca správa:

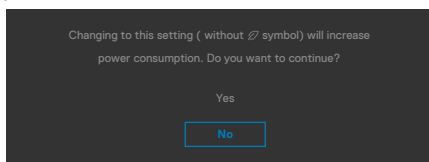

Ak je úroveň jasnosti nastavená na viac ako predvolená hodnota 75 %, zobrazí sa nasledujúca správa:

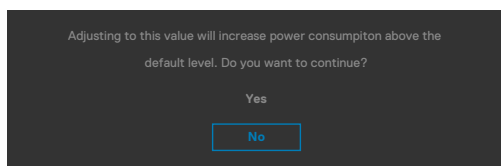

- Ak používateľ vyberie „Áno“, hlásenie o napájaní bude zobrazené len raz.
- Ak používateľ vyberie „Nie“, znova bude zobrazené výstražné hlásenie o napájaní.
- Výstražné hlásenie o napájaní sa znova zobrazí, ak používateľ použije výrobné obnovenie z ponuky OSD.



Ak vyberiete jeden zo vstupov DP / HDMI / USB-C a nie je pripojený príslušný kábel, zobrazí sa dolu uvedené dialógové okno.

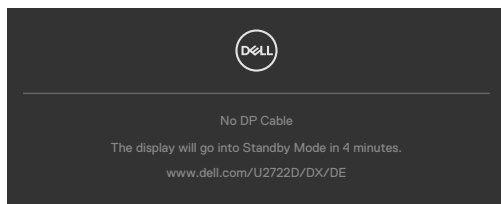

alebo

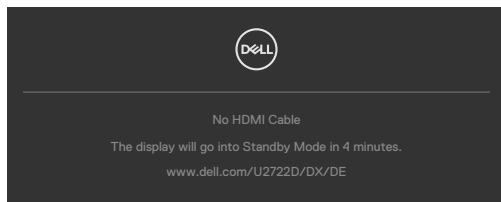

alebo

**(len U2722DE)**

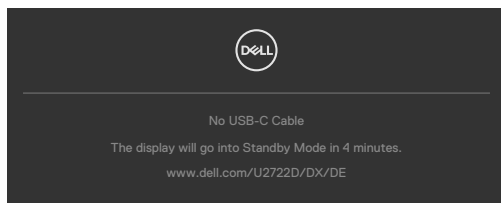

Viac informácií nájdete v časti [Riešenie problémov](#).



## Nastavenie maximálneho rozlíšenia

Na nastavenie maximálneho rozlíšenia pre monitor:

V systémoch Windows 7, Windows 8 alebo Windows 8.1:

1. Len v systéme Windows 8 alebo Windows 8.1 vyberte dlaždicu Pracovná plocha a prepnite na klasickú pracovnú plochu. V systémoch Windows Vista a Windows 7 tento krok preskočte.
2. Pravým tlačidlom myši kliknite na pracovnú plochu a kliknite na **Screen Resolution (Rozlíšenie obrazovky)**.
3. Kliknite na rozbaľovací zoznam pre **Screen Resolution (Rozlíšenie obrazovky)** a zvolte **2560 x 1440**.
4. Kliknite na **OK**.

V systéme Windows 10:

1. Pravým tlačidlom myši kliknite na pracovnú plochu a kliknite na **Display Settings (Nastavenia obrazovky)**.
2. Kliknite na **Advanced display settings (Rozšírené nastavenia zobrazenia)**.
3. Kliknite na rozbaľovací zoznam **Resolution (Rozlíšenie)** a vyberte **2560 x 1440**.
4. Kliknite na **Apply (Použiť)**.

Ak sa vám možnosť **2560 x 1440** nezobrazuje, zrejme budete musieť aktualizovať svoj grafický ovládač. V závislosti od vášho počítača vykonajte niektorý z týchto postupov:

Ak máte stolný počítač Dell alebo prenosný počítač:

- Prejdite na stránku <https://www.dell.com/support>, zadajte servisné označenie a stiahnite si najnovší ovládač pre svoju grafickú kartu.

Ak používate iný počítač a nie od spoločnosti Dell (prenosný alebo stolný počítač):

- Prejdite na internetovú stránku podpory výrobcu počítača a stiahnite si najnovšie grafické ovládače.
- Prejdite na internetovú stránku výrobcu grafickej karty a stiahnite si najnovšie grafické ovládače.



## Funkcia Multi-Monitor Sync (Synchronizácia viacerých monitorov)(MMS)

Funkcia Multi-Monitor Sync (Synchronizácia viacerých monitorov) umožňuje viacerým monitorom, ktoré sú vzájomne prepojené cez DisplayPort, synchronizovať preddefinovanú skupinu nastavení OSD na pozadí.

V ponuke Display (Displej) je k dispozícii možnosť ponuky OSD „Multi-Monitor Sync (Synchronizácia viacerých monitorov)“ na umožnenie zapnutia/vypnutia synchronizácie.

 **POZNÁMKA: Funkcia MMS sa nepodporuje cez rozhranie HDMI.**

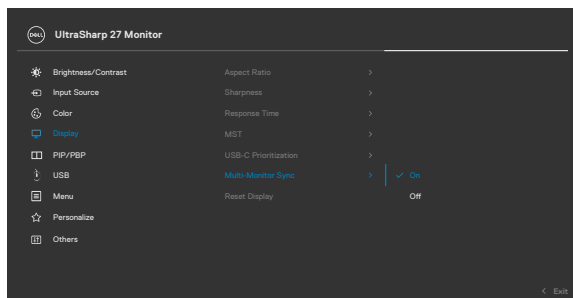

Ak Monitor 2 podporuje funkciu Multi-Monitor Sync (Synchronizácia viacerých monitorov), jeho možnosť MMS sa tiež automaticky nastaví na **On (Zap.)**.

Ak sa synchronizácia nastavení OSD medzi monitorami neuprednostňuje, je možné túto funkciu deaktivovať nastavením možnosti MMS ktoréhokolvek z monitorov na hodnotu **Off (Vyp.)**.

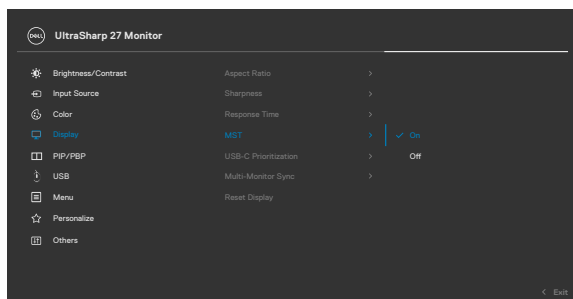

## Nastavenia OSD na synchronizáciu

- Brightness (Jas)
- Contrast (Kontrast)
- Preset Modes (Predvolené režimy)
- Color Temperature (Teplota farieb)
- Custom Color (RGB Gain) (Vlastná farba (zisk RGB))
- Hue (Movie, Game mode) (Odtieň (Film, Herný režim))
- Saturation (Movie, Game mode) (Sýtosť (film, Herný režim))
- Response Time (Doba odozvy)
- Sharpness (Ostroť)

## Nastavenie funkcie Multi-Monitor Sync (Synchronizácia viacerých monitorov) (MMS)

Pri počiatocnom zapnutí alebo pripojení nového monitora sa synchronizácia používateľských nastavení spustí, len ak je zapnutá funkcia MMS. Všetky monitory by mali synchronizovať nastavenia z Monitora 1.

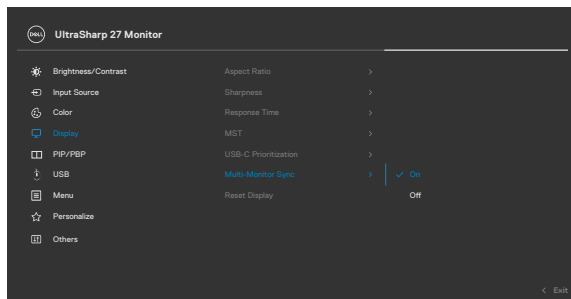

Po prvej synchronizácii sa následná synchronizácia riadi zmenami vo vopred definovanej skupine nastavení OSD z ktoréhokoľvek uzla v reťazci. Ktorýkoľvek uzol môže iniciovať zmeny v smere vstupu aj výstupu.

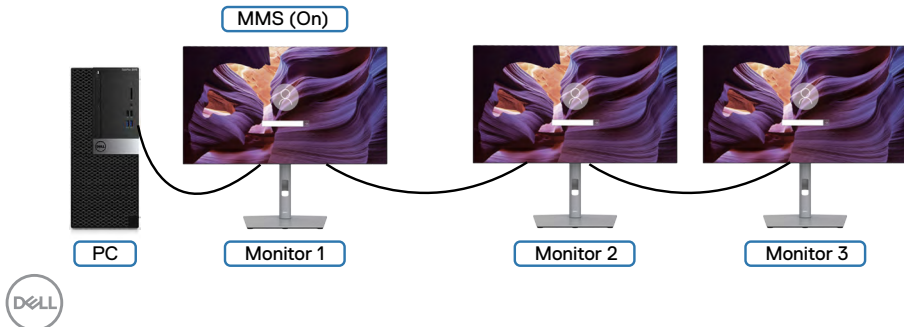



## Nastavenie spínača KVM USB(Ien U2722DE)

Spínač KVM USB nastavte ako klávesovú skratku pre monitor:

1. Hlavnú ponuku OSD spustíte stlačením tlačidla na pákovom ovládači.
2. Pohybom pákového ovládača vyberte **Personalize (Prispôbiť)**.

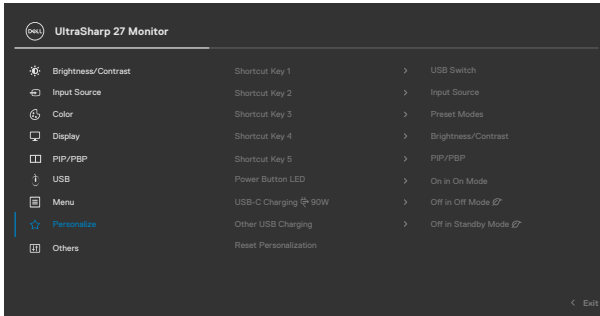

3. Pohybom pákového ovládača doprava aktivujetezvýraznenú možnosť.
4. Pohybom pákového ovládača doprava aktivujete možnosť **Shortcut Key 1 (Klávesová skratka 1)**.
5. Pohybom pákového ovládača hore alebo dolu vyberte **USB Switch (USB spínač)**.

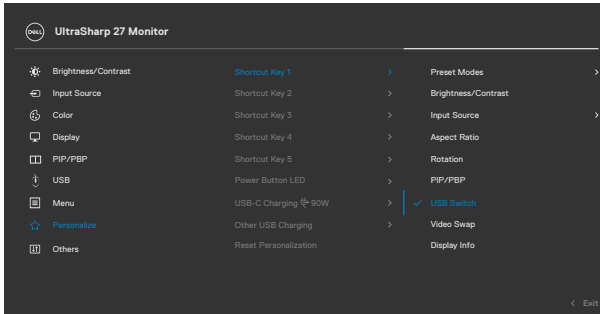

6. Stlačením tlačidla na pákovom ovládači potvrdíte svoj výber.

**POZNÁMKA: Funkcia KVM USB Switch funguje v režime PBP**



Na dolných obrázkoch sú v príslušných farebných rámečkoch uvedené rôzne scenáre pripojenia a nastavenia ich ponuky výberu USB.

1. Keď je pripojené **HDMI + USB A to C** k 1. počítaču a **DP + USB A to C** k 2. počítaču:

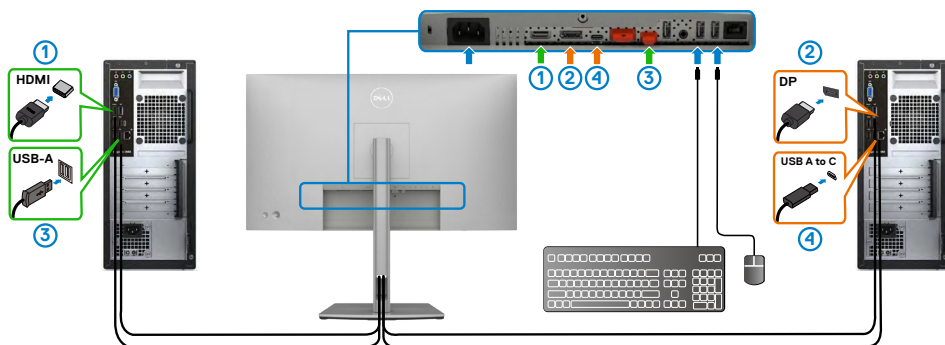

### **POZNÁMKA: Pripojenie USB Type-C v súčasnosti podporuje iba prenos údajov.**

Skontrolujte, či výber USB pre **HDMI** je nastavený na **USB-C 2** a či **DP** je nastavený na **USB-C 1** ➔ **90 W**.

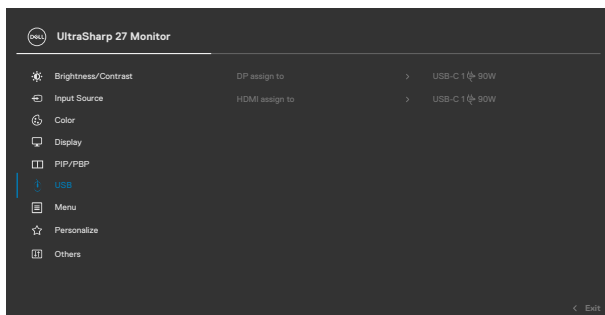

2. Keď je pripojené **HDMI + USB A to C** k 1. počítaču a **USB-C** k 2:

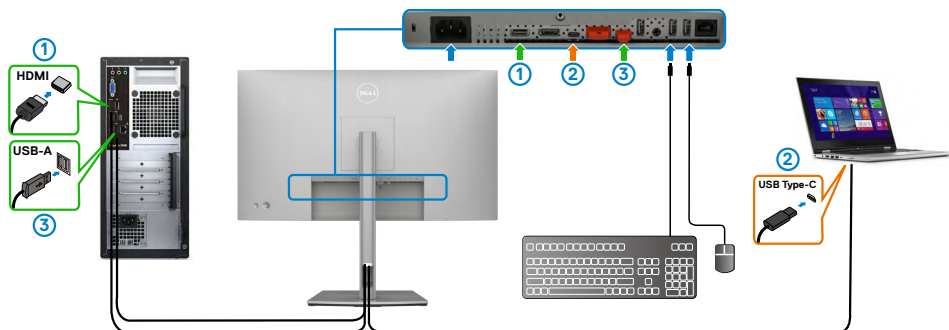

**POZNÁMKA:** Pripojenie USB Type-C v súčasnosti podporuje prenos obrazu a údajov.

Skontrolujte, či je **výber USB** pre **HDMI** nastavený na **USB-C 2**.

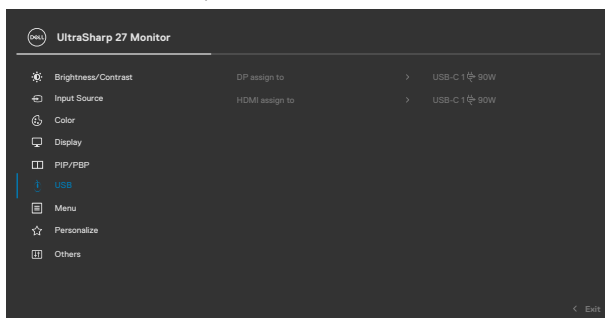

**POZNÁMKA:** Vzhľadom na to, že port USB-C podporuje alternatívny režim DisplayPort, výber USB nemusí byť nastavený pre USB-C.

**POZNÁMKA:** Pri pripájaní k iným zdrojom obrazového vstupu, ktoré nie sú zobrazené vyššie, musíte na spárovanie portov použiť rovnaké nastavenia pre výber USB.



## Nastavenie Auto KVM(ien U2722DE)

Auto KVM pre monitor môžete nastaviť podľa nižšie uvedených pokynov:

1. Skontrolujte, či je **PIP/PBP Mode (Režim PIP/PBP) Off (Vyp.)**.

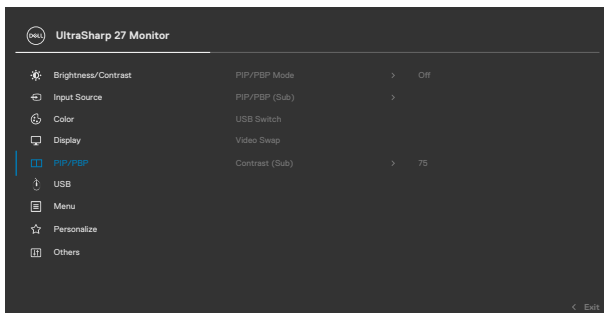

2. Skontrolujte, či je **Auto Select (Automatický výber) On (Zap.)** a či je **Auto Select for USB-C (Automatický výber pre USB-C) Áno**.

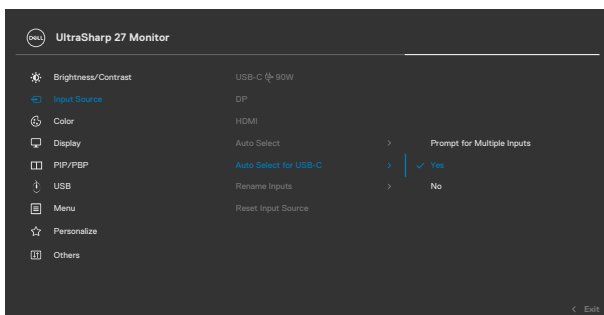
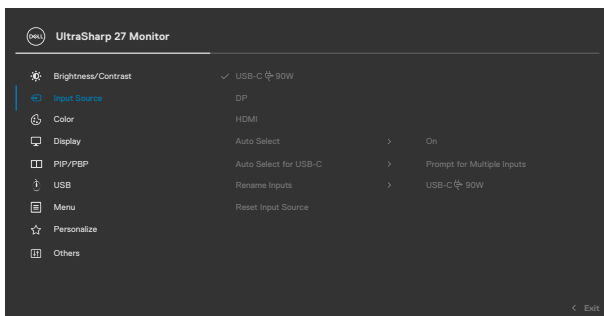

3. Skontrolujte, či sú podľa toho spárované porty USB a vstupy obrazu.

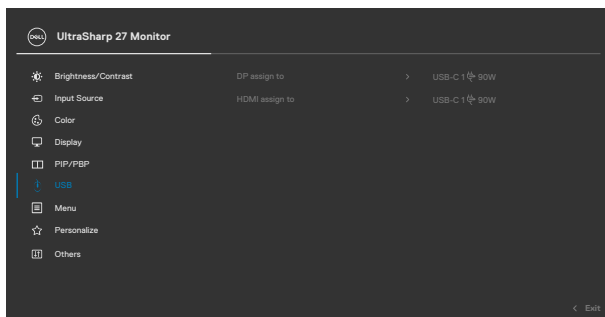

**POZNÁMKA:** Pre pripojenie USB-C nie je potrebné vykonať ďalšie nastavenie.



# Riešenie problémov

**⚠ VÝSTRAHA:** Skôr, než začnete vykonávať akékoľvek činnosti podľa tohto odseku, prečítajte si časť **Bezpečnostné Pokyny**.

## Samokontrola

Tento monitor je vybavený funkciou Samokontrola, ktorá umožňuje zistiť, či monitor správne funguje. Ak sú monitor aj počítač správne zapojené, ale obrazovka zostane tmavá, samokontrolu monitora spustíte podľa nasledujúcich krokov:

1. Vypnite počítač aj monitor.
2. Zo zadnej strany počítača odpojte kábel na vedenie obrazového signálu. Na zabezpečenie riadnej činnosti samokontroly sa musia zo zadnej strany počítača odpojiť všetky digitálne aj analógové káble.
3. Zapnite monitor.

Ak monitor nemôže snímať obrazový signál, hoci funguje správne, na obrazovke by sa malo zobraziť pohyblivé dialógové okno (na čiernom pozadí). V režime samokontroly svieti biely indikátor napájania LED. Jedno z dialógových okien sa bude stále posúvať na obrazovke aj v závislosti od vybraného vstupu.

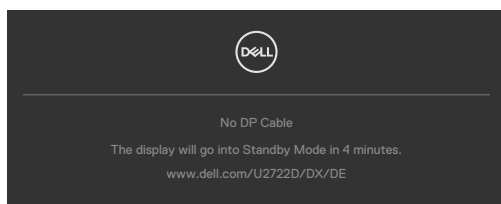

alebo

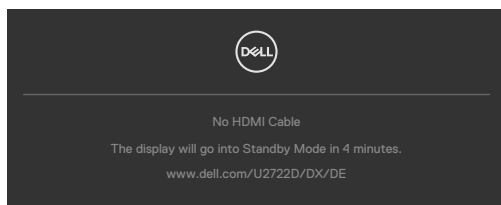

or

**(len U2722DE)**



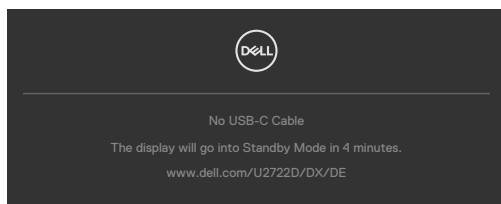

4. Toto dialógové okno sa tiež zobrazí v normálnej prevádzke systému, ak sa odpojí kábel na vedenie obrazového signálu alebo je poškodený.
5. Monitor vypnite a znovu zapojte kábel na vedenie obrazového signálu; potom zapnite aj počítač aj monitor.

Ak po vykonaní predchádzajúceho postupu obrazovka monitora zostane prázdna, skontrolujte video ovládač a počítačový systém, pretože váš monitor funguje správne.

## Vstavaná diagnostika

Tento monitor má vstavaný diagnostický nástroj, ktorý vám pomôže určiť, či vyskytnutá abnormalita obrazovky predstavuje vnútorný problém monitora alebo počítača a grafickej karty.

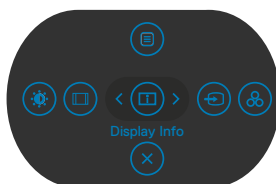

### Spustenie vstavanej diagnostiky:

1. Uistite sa, že obrazovka je čistá (na povrchu obrazovky nesmie byť prach).
2. Stlačte tlačidlo 5 a podržte ho stlačené na 4 sekúnd, kým na obrazovke nezobrazí ponuka.
3. Pomocou pákového ovládača zvýraznite možnosť Diagnostika  a diagnostiku spustíte stlačením tlačidla na pákovom ovládači. Zobrazí sa sivá obrazovka.
4. Sledujte, či sa na obrazovke nenachádzajú žiadne kazy alebo anomálie.
5. Znova stláčajte tlačidlo na pákovom ovládači, kým sa nezobrazí červená obrazovka.
6. Sledujte, či sa na obrazovke nenachádzajú žiadne kazy alebo anomálie.
7. Kroky č. 5 a 6 opakujte, až kým obrazovka nebude zobrazovať zelenú, modrú a bielu farbu. Venujte pozornosť akýmkoľvek anomáliám a kazom.

Tento test je skončený, keď je zobrazená obrazovka s textom. Na ukončenie znova stlačte tlačidlo na pákovom ovládači.

Pokiaľ sa vstavaným diagnostickým nástrojom nezistia žiadne abnormality na obrazovke, monitor funguje správne. Skontrolujte grafickú kartu a počítač.



## Bežné problémy

V nasledovnej tabuľke sa uvádzajú všeobecné informácie o bežných problémoch monitora, ktoré sa môžu vyskytnúť, ako aj možné riešenia:

Bežné symptómy	Ako sa prejavujú	Možné riešenia
Žiadny obraz/ LED indikátor napájania nesvieti	Žiadny obraz	<ul style="list-style-type: none"><li>• Uistite sa, že kábel na vedenie obrazového signálu je k monitoru a počítaču správne zapojený a zaistený.</li><li>• Skontrolujte, či elektrická zásuvka správne funguje tak, že do nej zapojíte iné elektrické zariadenie.</li><li>• Uistite sa, že tlačidlo napájania je úplne stlačené.</li><li>• Uistite sa, že v ponuke <b>Input source (Vstupný zdroj)</b> je zvolený správny vstupný zdroj.</li></ul>
Žiadny obraz/ LED indikátor napájania svieti	Žiadny obraz alebo jas	<ul style="list-style-type: none"><li>• V ponuke OSD nastavte ovládacie prvky jasu a kontrastu na vyššie hodnoty.</li><li>• Zapnite funkciu Samokontrola monitora.</li><li>• Skontrolujte, či kolíky v konektore kábla na vedenie obrazového signálu nie sú zohnuté alebo poškodené.</li><li>• Spustite vstavanú diagnostiku.</li><li>• Uistite sa, že v ponuke <b>Input source (Vstupný zdroj)</b> je zvolený správny vstupný zdroj.</li></ul>
Chýbajúce pixle	Na LCD obrazovke sú škvرنy	<ul style="list-style-type: none"><li>• Vypnite a zapnite napájanie.</li><li>• Trvalo vypnutý pixel je normálna chyba, ktorá sa môže vyskytovať v technológii LCD.</li><li>• Viac informácií o politike kvality a pixlov spoločnosti Dell nájdete na internetovej stránke technickej podpory Dell na lokalite: <a href="https://www.dell.com/pixelguidelines">https://www.dell.com/pixelguidelines</a>.</li></ul>
Prilepené pixle	Na LCD obrazovke sú jasné škvرنy	<ul style="list-style-type: none"><li>• Vypnite a zapnite napájanie.</li><li>• Trvalo vypnutý pixel je normálna chyba, ktorá sa môže vyskytovať v technológii LCD.</li><li>• Viac informácií o politike kvality a pixlov spoločnosti Dell nájdete na internetovej stránke technickej podpory Dell na lokalite: <a href="https://www.dell.com/pixelguidelines">https://www.dell.com/pixelguidelines</a>.</li></ul>
Problémy s nastavením jasu	Obraz je príliš matný alebo príliš jasný	<ul style="list-style-type: none"><li>• V monitore obnovte výrobné nastavenia.</li><li>• V ponuke OSD upravte jas a kontrast.</li></ul>





<b>Bežné symptómy</b>	<b>Ako sa prejavujú</b>	<b>Možné riešenia</b>
Problémy súvisiace s bezpečnosťou	Viditeľné znaky dymu alebo iskier	<ul style="list-style-type: none"> <li>· Nevykonávajte žiadne opatrenia na odstraňovanie porúch.</li> <li>· Okamžite sa obráťte na obchodné zastúpenie spoločnosti Dell.</li> </ul>
Občasné problémy	Monitor občas zlyháva	<ul style="list-style-type: none"> <li>· Uistite sa, že kábel na vedenie obrazového signálu je do monitora a počítača správne zapojený a zaistený.</li> <li>· V monitore obnovte výrobné nastavenia.</li> <li>· Spustíte funkciu samokontroly monitora a zistíte, či sa tento občasný problém objavuje aj v režime samokontroly.</li> </ul>
Chýba farba	Chýba farba obrazu	<ul style="list-style-type: none"> <li>· Spustíte Samokontrolu monitora.</li> <li>· Uistite sa, že kábel na vedenie obrazového signálu je do monitora a počítača správne zapojený a zaistený.</li> <li>· Skontrolujte, či kolíky v konektore kábla na vedenie obrazového signálu nie sú zohnuté alebo poškodené.</li> </ul>
Nesprávna farba	Nízka kvalita farieb obrazu	<ul style="list-style-type: none"> <li>· V OSD Color settings (Nastavenia farieb) skúste iné vopred nastavené režimy.</li> <li>· Upravte hodnotu R/G/B v položke Vlastné farby v ponuke OSD Color (Farby).</li> <li>· Zmeňte Vstupný formát farieb na PC RGB alebo YCbCr v ponuke OSD Color (Farby).</li> <li>· Spustíte vstavanú diagnostiku.</li> </ul>
Na monitore zostal dlhú dobu zvyškový obraz zo statického obrazu.	Na obrazovke sa objavuje slabý tieň zobrazeného statického obrazu.	<ul style="list-style-type: none"> <li>· Obrazovku nastavte na vypnutie po uplynutí niekoľkých minút doby nečinnosti obrazovky. Tieto sa môžu nastaviť v možnostiach Napájanie v systéme Windows alebo v nastavení položky Šetrič energie v systéme Mac.</li> <li>· Prípadne môžete použiť dynamicky sa meniaci šetrič obrazovky.</li> </ul>



## Špecifické problémy výrobku

Problém	Ako sa prejavujú	Možné riešenia
Obraz na obrazovke je príliš malý	Obraz je na obrazovke umiestnený v strede, ale nevypĺňa celú plochu zobrazenia.	<ul style="list-style-type: none"><li>• Skontrolujte nastavenie pomeru strán v ponuke OSD Display (Zobrazenie).</li><li>• V monitore obnovte výrobné nastavenia.</li></ul>
Monitor nemožno nastaviť pomocou tlačidiel na prednom paneli.	Na obrazovke sa nezobrazuje ponuka OSD.	<ul style="list-style-type: none"><li>• Monitor vypnite, napájací kábel monitora odpojte a znovu zapojte a potom monitor zapnite.</li></ul>
Pri stláčaní používateľských ovládacích prvkov nie je žiadny vstupný signál.	Žiadny obraz, svieti biely svetelný indikátor LED.	<ul style="list-style-type: none"><li>• Skontrolujte zdroj signálu. Posunutím myši alebo stlačením ktoréhokoľvek tlačidla na klávesnici sa uistite, že počítač nie je prepnutý do úsporného režimu.</li><li>• Skontrolujte, či je signálny kábel pripojený správne. V prípade potreby znova pripojte signálny kábel.</li><li>• Resetujte počítač alebo video prehrávač.</li></ul>
Obraz nevypĺňa celú obrazovku	Obraz nevypĺňa výšku alebo šírku obrazovky.	<ul style="list-style-type: none"><li>• Monitor môže vzhľadom k rôznym formátom obrazu (pomer strán) DVD zobrazovať na celú obrazovku.</li><li>• Spustite vstavanú diagnostiku.</li></ul>
Žiadny obraz pri používaní DP pripojenia k PC	Čierna obrazovka	<ul style="list-style-type: none"><li>• Skontrolujte, pre aký štandard DP (DP 1.1a alebo DP 1.4) je vaša grafická karta certifikovaná. Stiahnite a nainštalujte si najnovší ovládač pre grafickú kartu.</li><li>• Niektoré karty s podporou DP 1.1a nepodporujú monitory s podporou DP 1.4. Otvorte ponuku OSD a vo výbere Input Source (Vstupný zdroj) na 8 sekúnd stlačte kláves na výber DP a zmeňte nastavenie monitora z DP 1.4 na DP 1.1a.</li></ul>



<b>Problém</b>	<b>Ako sa prejavujú</b>	<b>Možné riešenia</b>
Pri používaní pripojenia pomocou rozhrania USB-C k počítaču, prenosnému počítaču atď. sa nezobrazuje žiadny obraz (len U2722DE)	Prázdna obrazovka	<ul style="list-style-type: none"> <li>• Skontrolujte, či rozhranie USB typ C zariadenia podporuje alternatívny režim DP.</li> <li>• Skontrolujte, či zariadenie vyžaduje viac než 90 W nabíjanie.</li> <li>• Rozhranie USB typ C zariadenia nepodporuje alternatívny režim DP.</li> <li>• Nastavte systém Windows do režimu Projekcia.</li> <li>• Skontrolujte, že kábel USB typ C nie je poškodený.</li> </ul>
Bez nabíjania, ak sa používa pripojenie pomocou rozhrania USB-C k počítaču, prenosnému počítaču atď. (len U2722DE)	Žiadne nabíjanie	<ul style="list-style-type: none"> <li>• Skontrolujte, že zariadenie podporuje jeden z profilov nabíjania 5 V/9 V/15 V/20 V.</li> <li>• Skontrolujte, či notebook vyžaduje používanie napájacieho adaptéra &gt;90 W.</li> <li>• Ak notebook vyžaduje používanie napájacieho adaptéra &gt;90 W, nemusí sa pomocou pripojenia USB Type-C nabíjať.</li> <li>• Používajte len schválený adaptér značky Dell alebo adaptér dodaný s výrobkom.</li> <li>• Skontrolujte, že kábel USB typ C nie je poškodený.</li> </ul>
Prerušované nabíjanie, ak sa používa pripojenie pomocou rozhrania USB-C k počítaču, prenosnému počítaču atď. (len U2722DE)	Prerušované nabíjanie	<ul style="list-style-type: none"> <li>• Skontrolujte, či maximálny príkon zariadenia je viac než 90 W.</li> <li>• Používajte len schválený adaptér značky Dell alebo adaptér dodaný s výrobkom.</li> <li>• Skontrolujte, že kábel USB typ C nie je poškodený.</li> </ul>



<b>Problém</b>	<b>Ako sa prejavujú</b>	<b>Možné riešenia</b>
Žiadny obraz pri používaní funkcie MST pomocou rozhrania USB-C	Čierna obrazovka alebo druhý DUT nie je v režime Prime	<ul style="list-style-type: none"> <li>· Vstup USB typ C, prejdite do ponuky OSD a v položke Display Info (Informácie o displeji) skontrolujte, že Link Rate (Rýchlosť prepojenia) je HBR2 alebo HBR3; ak je Link Rate (Rýchlosť prepojenia) HBR2, na zapnutie funkcie MST odporúčame použiť kábel USB typ C – DP.</li> </ul>
Žiadne pripojenie do siete	Sieť spadla alebo dochádza k prerušovaniu	<ul style="list-style-type: none"> <li>· v OSD vyberte prioritu údajov. Počas pripojenia do siete nestláčajte hlavný vypínač; musí zostať v polohe zapnutia.</li> </ul>
Port Lan nefunguje (len U2722DE)	Problém v nastavení OS alebo pripojení kábla	<ul style="list-style-type: none"> <li>· V počítači musíte mať nainštalovaný najnovší BIOS a ovládače pre počítač.</li> <li>· V rámci Správcu zariadení Windows musíte mať nainštalovaný ovládač RealTek Gigabit Ethernet Controller.</li> <li>· Ak nastavenie BIOS obsahuje možnosť Zapnúť/Vypnúť LAN/GBE, musí sa nastaviť na možnosť Zapnúť.</li> <li>· Kábel siete Ethernet bezpečne pripojte k monitoru a k rozbočovaču/smerovaču/bráne firewall.</li> <li>· Na potvrdenie pripojenia skontrolujte stav LED kábla siete Ethernet. Ak LED nesvieti, odpojte a znova pripojte oba konce kábla siete Ethernet.</li> <li>· Najprv vypnite počítač a odpojte kábel s koncovkou Type-C a napájací kábel od monitora. Potom zapnite počítač, zapojte napájací kábel monitora a kábel s koncovkou Type-C.</li> </ul>



## Špecifické problémy univerzálnej sériovej zbernice (USB)

Špecifické symptómy	Ako sa prejavujú	Možné riešenia
Rozhranie USB nefunguje	Periférne zariadenia s USB rozhraním nefungujú	<ul style="list-style-type: none"><li>• Skontrolujte, či je displej zapnutý.</li><li>• Vstupný kábel znova zapojte do počítača.</li><li>• Periférne zariadenia s USB rozhraním znova pripojte (výstupný konektor).</li><li>• Monitor vypnite a znova zapnite.</li><li>• Počítač znova naštartujte.</li><li>• Pre niektoré zariadenia s USB rozhraním, ako napríklad prenosné pevné diskové jednotky, je potrebný zdroj napájania; jednotku zapojte pripojte priamo k počítaču.</li></ul>
Rozhranie Super speed USB 3.2 Gen2 je pomalé.	Periférne zariadenia Super speed USB 3.2 Gen2 pracujú pomaly alebo vôbec nefungujú	<ul style="list-style-type: none"><li>• Skontrolujte, či je váš počítač kompatibilný s USB 3.0.</li><li>• Niektoré počítače majú porty USB 3.0, USB 2.0 a USB 1.1. Skontrolujte, či sa používa správny port USB.</li><li>• Vstupný kábel znova zapojte do počítača.</li><li>• Periférne zariadenia s USB rozhraním znova pripojte (výstupný konektor).</li><li>• Počítač znova naštartujte.</li></ul>
Bezdrôtové periférne zariadenia s USB rozhraním prestanú fungovať, keď je zapojené zariadenie USB 3.0	Bezdrôtové periférne zariadenia s USB rozhraním reagujú pomaly alebo fungujú len vtedy, keď sa zmenší vzdialenosť medzi týmto zariadením a jeho prijímačom	<ul style="list-style-type: none"><li>• Zvýšte vzdialenosť medzi periférnymi zariadeniami s USB 3.0 rozhraním a bezdrôtovým prijímačom s USB rozhraním.</li><li>• Bezdrôtový prijímač s USB rozhraním umiestnite čo najbližšie k bezdrôtovým periférnym zariadeniam s USB rozhraním.</li><li>• Bezdrôtový prijímač s USB rozhraním umiestnite pomocou USB predlžovacieho kábla čo najďalej od portu USB 3.0.</li></ul>
Rozhranie USB nefunguje	Žiadne funkcie USB	Pozrite si tabuľku Vstupný zdroj a párovanie s USB.



# Príloha

## Oznamy FCC (len pre USA) a ďalšie informácie týkajúce sa právnych predpisov

Oznamenania FCC a ďalšie informácie týkajúce sa právnych predpisov nájdete na webovej lokalite pre súlad s právnymi predpismi na adrese [https://www.dell.com/regulatory\\_compliance](https://www.dell.com/regulatory_compliance).

## Kontaktovanie spoločnosti Dell

Zákazníci v Spojených štátoch amerických môžu volať na číslo 800-WWW-DELL (800-999-3355)

## Databáza produktov EÚ pre energetický štítok a karta s informáciami o produkte

U2722D: <https://eprel.ec.europa.eu/qr/414149>

U2722DE: <https://eprel.ec.europa.eu/qr/414156>

 **POZNÁMKA: Ak nemáte aktívne internetové pripojenie, kontaktné informácie môžete nájsť na objednávke, faktúre, dodacom liste, účtenke alebo v katalógu výrobkov spoločnosti Dell.**

Spoločnosť Dell poskytuje niekoľko možností technickej podpory a servisu on-line alebo po telefóne. Dostupnosť sa líši v závislosti od krajiny a výrobku, a niektoré služby nemusia byť vo vašej oblasti dostupné.

### Ak chcete získať on-line podporu pre monitor:

Navštívte lokalitu <https://www.dell.com/support/monitors>.

### Ak chcete kontaktovať spoločnosť Dell ohľadne predaja, technickej podpory alebo záležitostí týkajúcich sa zákazníckeho servisu:

1. Prejdite na <https://www.dell.com/support>.
2. Svoju krajinu alebo oblasť si zistíte v rozbaľovacej ponuke Choose A Country/Region (Vybrať krajinu/oblasť) v pravom dolnom rohu stránky.
3. Kliknite na Kontaktujte nás vedľa rozbaľovacieho zoznamu krajín.
4. Podľa potreby vyberte vhodnú službu alebo prepojenie na technickú podporu.
5. Vyberte spôsob kontaktovania spoločnosti Dell, ktorý vám vyhovuje.

