

# **Dell UltraSharp 27 Monitor - U2722D/U2722DX/U2722DE**

## Ghidul utilizatorului

**Model: U2722D/U2722DX/U2722DE**  
**Model de reglementare: U2722Dt/U2722DEt**





**NOTĂ:** O NOTĂ indică informații importante care vă ajută să folosiți mai bine computerul.



**PRECAUȚIE:** O PRECAUȚIE indică deteriorarea potențială a hardware-ului sau pierderea de date în caz de nerespectare a instrucțiunilor.



**AVERTISMENT:** UN AVERTISMENT indică posibilitatea de daune materiale, vătămări corporale sau deces.

**Drepturi de autor © 2021 Dell Inc. sau filialele sale. Toate drepturile rezervate.** Dell, EMC și alte mărci comerciale sunt mărci comerciale ale Dell Inc. sau ale filialelor sale. Alte mărci pot fi mărci comerciale ale proprietarilor respectivi.

# Cuprins

|  |           |
|--|-----------|
| <b>Instrucțiuni de siguranță</b>                           | <b>6</b>  |
| <b>Despre monitor</b>                                      | <b>7</b>  |
| Conținutul pachetului                                      | 7         |
| Caracteristicile produsului                                | 8         |
| <b>Identificarea pieselor și a comenzilor</b>              | <b>10</b> |
| Vedere frontală  | 10        |
| Vedere spate   | 11        |
| Vedere de jos  | 12        |
| <b>Specificațiile monitorului</b>                          | <b>15</b> |
| Specificații de rezoluție                                  | 17        |
| Moduri de afișare prestabilite                             | 17        |
| Moduri DP Trasport Multi-Stream (MST)                      | 18        |
| Moduri USB - C Trasport Multi-Stream (MST)(Doar U2722DE)   | 18        |
| Specificații electrice                                     | 18        |
| Caracteristici fizice                                      | 19        |
| Caracteristici de mediu                                    | 21        |
| Atribuire pini   | 22        |
| <b>Plug-and-Play</b>                                       | <b>30</b> |
| <b>Politica pentru calitatea monitorului LCD și pixeli</b> | <b>31</b> |
| <b>Ergonomie</b>   | <b>31</b> |
| <b>Manipularea și mutarea afișajului</b>                   | <b>33</b> |
| <b>Ghid de întreținere</b>                                 | <b>34</b> |
| Curățarea monitorului                                      | 34        |
| <b>Configurarea monitorului</b>                            | <b>35</b> |
| Conectarea suportului                                      | 35        |
| Utilizarea extensiei de înclinare, pivotare și verticală   | 38        |



|   |           |
|---|-----------|
| Extensie de înclinare, pivotare și verticală . . . . .          | .38       |
| Rotirea afișajului . . . . .                                    | 38        |
| Configurarea setărilor afișajului de pe computer după rotație . | 39        |
| Organizarea cablurilor . . . . .                                | 40        |
| Conectarea monitorului . . . . .                                | 41        |
| U2722D/U2722DX . . . . .  | .41       |
| U2722DE . . . . .   | .44       |
| Sincronizare buton alimentare Dell (DPBS)(Doar U2722DE) .       | 47        |
| Conectarea monitorului pentru prima oara pentru DPBS . . . . .  | .50       |
| Folosirea funcției DPBS . . . . .                               | .51       |
| Conectarea monitorului pentru funcția USB-C Multi-Stream        |           |
| Transport (MST) . . . . .                                       | .53       |
| Conectarea monitorului cu USB-C. . . . .                        | .54       |
| Fixarea monitorului cu ajutorul sistemului de blocare           |           |
| Kensington (Opțional) . . . . .                                 | 56        |
| Îndepărtarea suportului monitorului . . . . .                   | 57        |
| Montare pe perete (opțional) . . . . .                          | 58        |
| <b>Funcționarea monitorului . . . . .</b>                       | <b>59</b> |
| Porniți monitorul. . . . .                                      | 59        |
| Utilizarea controlului joystick . . . . .                       | 59        |
| Funcțiile joystickului. . . . .                                 | 60        |
| Funcțiile Utilizarea Lansatorului de meniu . . . . .            | 60        |
| Buton- pe panoul frontal . . . . .                              | .62       |
| Folosirea meniului principal . . . . .                          | 63        |
| Utilizarea funcției blocare OSD . . . . .                       | .79       |
| Setare inițială . . . . .                                       | .82       |
| Mesaje de avertizare OSD . . . . .                              | .83       |
| Setarea rezoluției maxime . . . . .                             | .86       |
| Multi-Monitor Sync (MMS) . . . . .                              | .87       |
| Setări OSD de sincronizat . . . . .                             | .88       |
| Setare Multi-Monitor Sync (MMS) . . . . .                       | .88       |
| Setarea comutatorului USB KVM(Doar U2722DE) . . . . .           | .89       |
| Setarea Auto KVM(Doar U2722DE) . . . . .                        | .92       |



|  |            |
|--|------------|
| <b>Depanare</b> . . . . .  | <b>94</b>  |
| Autotestare . . . . .  | 94         |
| Diagnostiche încorporate . . . . .   | 95         |
| Probleme frecvente . . . . .   | 96         |
| Probleme specifice produsului . . . . .  | 98         |
| Probleme specifice pentru Universal Serial Bus (USB) . . . . .   | 101        |
| <b>Anexă</b> . . . . .   | <b>102</b> |
| Avize FCC (doar pentru SUA) și alte informații normative . . . . .                                       | 102        |
| Contactarea Dell . . . . .   | 102        |
| Baza de date UE a produselor pentru eticheta energetică<br>și fișa cu informații despre produs . . . . . | 102        |



# Instrucțiuni de siguranță

**⚠ AVERTISMENT: Utilizarea comenzilor, a reglajelor sau a procedurilor, altele decât cele specificate în această documentație, poate duce la expunerea la șocuri, riscuri electrice și/sau mecanice.**

- Instalați monitorul pe o suprafață solidă și manipulați-l cu atenție. Ecranul său este fragil și se poate deteriora dacă monitorul este scăpat pe jos sau dacă este lovit.
- Asigurați-vă întotdeauna că monitorul este compatibil cu rețeaua de alimentare electrică disponibilă în locația dvs.
- Păstrați monitorul la temperatura camerei. Temperaturile foarte scăzute sau ridicate pot avea un efect negativ asupra cristalelor lichide ale afișajului.
- Protejați monitorul împotriva vibrațiilor excesive și a impactelor puternice. De exemplu, nu puneți monitorul în portbagajul unui autovehicul.
- Deconectați monitorul de la sursa de alimentare atunci când urmează să rămână nefolosit pentru o perioadă mai lungă.
- Pentru evitarea electrocutării, nu demontați capacele și nu atingeți componentele interne ale monitorului.

Pentru informații despre instrucțiunile de siguranță, consultați Informații privind siguranța, de mediu și de reglementare (SERI).



# Despre monitor

## Conținutul pachetului

Monitorul este livrat împreună cu componentele prezentate în tabelul de mai jos. Dacă există componente lipsă, contactați Dell. Pentru informații suplimentare, consultați secțiunea [Contactarea Dell](#).

 **NOTĂ: Anumite componente pot fi opționale și este posibil ca acestea să nu fie incluse în livrare. Este posibil ca anumite caracteristici să nu fie disponibile în anumite țări.**

|   |  |
|---|--|
|    | Afișaj   |
|    | Coloana suportului   |
|  | Baza suportului  |
|  | Cablul de alimentare (în funcție de țară)  |
|  | Cablu DisplayPort 1.8 M (conectare DisplayPort – DisplayPort)(Doar U2722D/U2722DE) |



|   |  |
|---|--|
|   | Cablu USB-C 1.0 M (de la A la C)   |
|  | Cablu USB-C 1.0 M (de la C la C)<br>(Doar U2722DE)   |
|  | Cablu HDMI 1.8 M (Doar U2722DX)  |
|  | <ul style="list-style-type: none"> <li>• Ghid de configurare rapidă</li> <li>• Informații privind siguranța, de mediu și de reglementare</li> <li>• Raport de calibrare din fabrică</li> </ul> |

## Caracteristicile produsului

Monitorul **Dell UltraSharp U2722D/U2722DX/U2722DE** este prevăzut cu o matrice activă, cu tranzistori cu peliculă subțire (TFT), afișaj cu cristale lichide (LCD) și retroiluminare LED. Caracteristicile monitorului includ:

- Suprafață activă de afișaj de 68.47 cm (27.0 inch) (măsurată pe diagonală), rezoluție de 2560 x 1440 (16:9), și compatibilitate pe ecran complet pentru rezoluții mai mici.
- Unghiuri largi de vizualizare, cu 100% culoare sRGB și 100% Rec. 709 și o valoare Delta E medie < 2.
- Capacități de înclinare, pivotare și reglare pe verticală.
- Suport detașabil și orificii de montare „Video Electronics Standards Association” (VESA™) de 100 mm pentru soluții de montare flexibile.
- Marginea ultra-subțire minimizează spațiul de margine la utilizarea mai multor monitoare, permițând configurare mai ușoară și o experiență de vizualizare elegantă.
- Conectivitatea digitală extinsă cu DP garantează faptul că monitorul va fi adaptat noilor tehnologii.
- Port USB-C unic pentru alimentarea cu energie a notebookurilor compatibile în timp ce primește semnal video (Doar U2722DE).
- Porturile USB-C și RJ45 permit o experiență care presupune conectarea la rețea cu un singur cablu (Doar U2722DE).
- Capacitate de conectare și redare, dacă este acceptată de computerul dumneavoastră.





- Reglare cu afișare pe ecran (OSD) pentru configurare ușoară și optimizare a ecranului.
  - Butoanele de alimentare și OSD (afișare pe ecran) pot fi blocate.
  - Slot blocare de securitate.
  - ≤ 0.3 W în Mod oprit.
  - Suportă mod Selectare Picture by Picture (PBP) .
  - Permite utilizatorilor să schimbe funcția USB KVM în modul PBP(Doar U2722DE).
  - Monitorul este proiectat cu funcția Dell Power Button Sync (DPBS) pentru a controla starea de alimentare al sistemului de la butonul de alimentare al monitorului(Doar U2722DE).\*
  - Monitorul permite mai multe monitoare care sunt legate într-un lanț de conexiune în serie prin DisplayPort pentru a sincroniza un grup predefinit de setări OSD în fundal prin Multi-Monitor Sync (MMS).
  - Schimbare premium a ecranului pentru siguranța dvs.
  - Confort optimizat al ochilor cu un ecran fără pâlpâire și care minimizează emisia de lumină albastră.
  - Monitorul utilizează un panou cu nivel scăzut al luminii albastre și care respectă TUV Rheinland (soluție hardware) la setările implicite/resetarea din fabrică.
  - Reduce nivelul luminii albastre emise de ecran pentru ca vizionarea să fie mai confortabilă pentru ochii dvs.
  - Monitorul are o tehnologie fără tremur, care elimină tremurul vizibil, oferă o experiență de vizualizare confortabilă și previne încordarea și oboseala ochilor utilizatorilor.
- \* Sistem PC care suportă DPBS este Dell OptiPlex 7090/3090 Ultra platform.

**⚠️ AVERTISMENT: Efectele pe termen lung ale emisiilor de lumină albastră de pe monitor pot provoca deteriorarea ochilor, inclusiv oboseala ochilor sau încordarea ochilor din surse digitale.**



# Identificarea pieselor și a comenzilor

## Vedere frontală

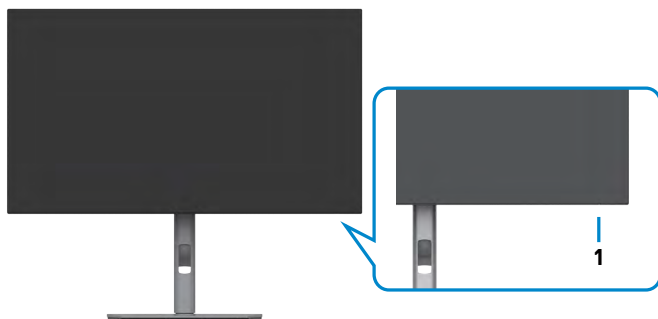

| Etichetă | Descriere                | Utilizare  |
|----------|--------------------------|--|
| 1        | Indicator LED alimentare | Lumina albă constantă indică faptul că monitorul este pornit și funcționează normal. Lumina albă care respiră indică faptul că monitorul este în modul de așteptare. |



## Vedere spate









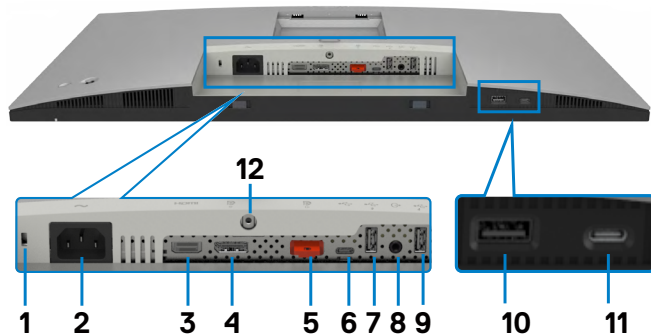

| Etichetă | Descriere   | Utilizare  |
|----------|---|--|
| 1        | Orificii de montare VESA (100 mm x 100 mm – în spatele capacului VESA atașat) | Montați monitorul pe perete folosind kitul de montare pe perete compatibil VESA (100 mm x 100 mm).   |
| 2        | Etichetă de reglementare  | Listează aprobările de reglementare.   |
| 3        | Buton de eliberare suport   | Eliberează suportul de pe monitor.   |
| 4        | Buton de pornire/oprire   | Pentru pornirea și oprirea monitorului.  |
| 5        | Joystick  | Folosit pentru controlul meniului OSD.<br>Pentru mai multe informații, consultați <b>Funcționarea monitorului</b> .  |
| 6        | Adresă Mac, cod de bare, număr de serie și eticheta de service                | Consultați această etichetă dacă trebuie să contactați Dell pentru asistență tehnică. Eticheta de service este un identificator unic alfanumeric, care permite tehnicienilor de service Dell să identifice componentele hardware ale computerului și să acceseze informațiile de garanție. |
| 7        | Slotul de organizare a cablurilor   | Utilizați pentru a organiza cablurile, trecându-le prin slot.  |





# Vedere de jos

U2722D/U2722DX







| Etichetă | Descriere  | Utilizare  |
|----------|--|--|
| 1        | Slot blocare de securitate   | Fixează monitorul cu ajutorul cablului de blocare de securitate (comercializat separat).   |
| 2        | <br>Conector de alimentare electrică  | Conectați cablul de alimentare   |
| 3        | <b>HDMI</b><br>Port HDMI   | Conectați computerul prin cablul HDMI.   |
| 4        | <br>DisplayPort intrare   | Conectați computerul prin cablul DisplayPort.  |
| 5        | <br>Conector DP (ieșire)<br> | Ieșire DP pentru monitor cu MST (transport pe fluxuri multiple). Pentru a activa opțiunea MST, consultați instrucțiunile din secțiunea „ <b>Conectarea monitorului pentru funcția DP MST</b> ”.<br><b>NOTĂ:</b> Scoateți priză de cauciuc când folosiți conectorul DP de ieșire.   |
| 6        | <br>USB-C ascendent   | Conectați la computer utilizând cablul USB (A la C sau TC la C).<br>După conectarea cablului, puteți folosi conectorii USB în aval de pe monitor.  |
| 7,9,10   | <br>Super speed USB 10 Gbps (USB 3.2 Gen 2) (3)   | Conectați dispozitivul USB. Puteți utiliza aceste porturi numai după ce ați conectat cablul USB (A la C sau TC la C) de la computer la monitor. Portul cu pictograma de baterie  acceptă funcționalitatea de încărcare Battery Charging Rev. 1,2. |



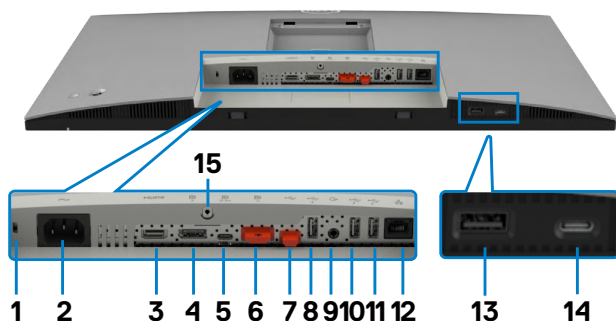









|    |   |   |
|----|---|---|
| 8  | <br>Port linie ieșire audio | Conectați difuzoarele pentru redarea sunetului prin canale audio HDMI sau DisplayPort.<br>Este acceptată doar redarea audio pe două canale.<br><b>NOTĂ:</b> Portul de linie ieșire audio nu acceptă căști.  |
| 11 | <br>Porturi USB-C în aval  | Portul cu pictograma  acceptă 5 V/ 3 A.<br>Conectați dispozitivul USB. Puteți utiliza aceste porturi numai după ce ați conectat cablul USB (A la C sau TC la C) de la computer la monitor. |
| 12 | Blocarea suportului   | Blocați suportul pe monitor folosind un șurub M3 x 8 mm (șurubul nu este inclus).   |

## U2722DE



| Etichetă | Descriere   | Utilizare  |
|----------|---|--|
| 1        | Slot blocare de securitate  | Fixează monitorul cu ajutorul cablului de blocare de securitate (comercializat separat).   |
| 2        | <br>Conector de alimentare electrică | Conectați cablul de alimentare   |
| 3        | <b>HDMI</b><br>Port HDMI  | Conectați computerul prin cablul HDMI.   |
| 4        | <br>DisplayPort intrare            | Conectați computerul prin cablul DisplayPort.  |
| 5        | <br>Port USB-C                     | Pentru conectare la computer folosind cablul USB-C. Portul USB Type-C oferă cea mai mare viteză de transfer, iar modul alternativ cu DP 1,4 acceptă o rezoluție maximă de 2560 x 1440 la 60 Hz, PD 20 V/4,5 A, 15 V/ 3 A, 9 V/3 A, 5 V/3 A.<br><b>NOTĂ:</b> Conectivitatea USB-C nu este acceptată de versiunile de Windows anterioare Windows 10. |



|                |  |   |
|----------------|--|---|
| 6              | <br>Conector DP<br>(ieșire)<br> | <p>ieșire DP pentru monitor cu MST (transport pe fluxuri multiple). Pentru a activa opțiunea MST, consultați instrucțiunile din secțiunea „<b>Conectarea monitorului pentru funcția DP MST</b>”.</p> <p><b>NOTĂ:</b> Scoateți priza de cauciuc când folosiți conectorul DP de ieșire.</p>   |
| 7              | <br>USB-C ascendent<br>        | <p>Conectați la computer utilizând cablul USB (A la C sau TC la C).</p> <p>După conectarea cablului, puteți folosi conectorii USB în aval de pe monitor.</p> <p><b>NOTĂ:</b> Scoateți priza de cauciuc când folosiți conectorul USB-C de.</p>   |
| 8,10,<br>11,13 | <br>Super speed USB<br>10 Gbps (USB 3.2<br>Gen 2) (4)   | <p>Conectați dispozitivul USB. Puteți utiliza aceste porturi numai după ce ați conectat cablul USB (A la C sau TC la C) de la computer la monitor. Portul cu pictograma de baterie  acceptă funcționalitatea de încărcare Battery Charging Rev. 1,2.</p> |
| 9              | <br>Port linie ieșire<br>audio  | <p>Conectați difuzoarele pentru redarea sunetului prin canale audio HDMI sau DisplayPort.</p> <p>Este acceptată doar redarea audio pe două canale.</p> <p><b>NOTĂ:</b> Portul de linie ieșire audio nu acceptă căști.</p>   |
| 12             | <br>Conector RJ-45  | <p>Conectarea la internet Puteți naviga pe internet prin RJ45 numai după ce ați conectat cablul USB (A la C sau TC la C) de la computer la monitor</p>  |
| 14             | <br>Porturi USB-C în<br>aval  | <p>Portul cu pictograma  acceptă 5 V/ 3 A.</p> <p>Conectați dispozitivul USB. Puteți utiliza aceste porturi numai după ce ați conectat cablul USB (A la C sau TC la C) de la computer la monitor.</p>  |
| 15             | Blocarea suportului  | <p>Blocați suportul pe monitor folosind un șurub M3 x 8 mm (șurubul nu este inclus).</p>  |



# Specificațiile monitorului

| Model                               | U2722D/U2722DX   | U2722DE |
|-------------------------------------|--|---------|
| Tip ecran                           | Matrice activă – LCD TFT   |         |
| Tip panou                           | Tehnologie de comutare în plan                                     |         |
| Formatul imaginii                   | 16:9   |         |
| Dimensiuni ale imaginii vizionabile |  |         |
| Diagonală                           | 68,47 cm (27 in.)  |         |
| Suprafață activă                    |  |         |
| Orizontal                           | 596,74 mm (23,49 in.)  |         |
| Vertical                            | 335,66 mm (13,22 in.)  |         |
| Suprafață                           | 200301,74 mm <sup>2</sup> (310,47 in. <sup>2</sup> )               |         |
| Distanța între pixeli               | 0,2331 (H) mm x 0,2331 (V) mm                                      |         |
| Pixeli per inch (PPI)               | 108,78   |         |
| Unghi de vizualizare                |  |         |
| Orizontal                           | 178° (tipic)   |         |
| Vertical                            | 178° (tipic)   |         |
| Luminozitate                        | 350 cd/m <sup>2</sup> (tipic)                                      |         |
| Raport de contrast                  | 1000 la 1 (tipic)  |         |
| Acoperirea ecranului de afișare     | Strat dur tratament anti-reflector al polarizatorului frontal (3H) |         |
| Retroiluminare                      | LED  |         |
| Timp de răspuns (de la gri la gri)  | 5 ms (mod rapid)<br>8 ms (Mod NORMAL)                              |         |
| Adâncimea culorii                   | 1,07 miliarde de culori  |         |
| Gamă de culori*                     | 100% sRGB<br>100% Rec. 709<br>95% DCI-P3                           |         |
| Precizie a calibrării               | Delta E < 2 (medie)(sRGB, Rec. 709)                                |         |



|   |   |  |
|---|---|--|
| Conectivitate   | <ul style="list-style-type: none"> <li>• 1 x DP 1.4 (HDCP1.4)</li> <li>• 1 x HDMI1.4</li> <li>• 1 x USB-C (USB 3.2 Gen2, 10Gbps) ascendent (Doar date)</li> <li>• 1 x DP (ieșire)</li> <li>• 1 x linie audio de ieșire Analog 2.0 (mufă jack de 3,5 mm)</li> <li>• 2 x descendente USB-A (USB 3.2 Gen2, 10Gbps)</li> </ul> <p>Acces rapid:</p> <ul style="list-style-type: none"> <li>• 1 x USB-A (USB 3.2 Gen2, 10Gbps) descendente cu BC 1.2</li> <li>• 1 x descendente USB-C (USB 3.2 Gen2, 10Gbps, 15 W)</li> </ul> | <ul style="list-style-type: none"> <li>• 1 x DP 1.4 (HDCP1.4)</li> <li>• 1 x HDMI1.4</li> <li>• 1 x USB-C (DP 1.4, PD: 90W, 2/4 schimbare bandă USB 3.2 Gen2, 10Gbps) - ascendent</li> <li>• 1 x USB-C (USB 3.2 Gen2, 10Gbps) ascendent</li> <li>• 1 x DP (ieșire)</li> <li>• 1 x linie audio de ieșire Analog 2.0 (mufă jack de 3,5 mm)</li> <li>• 3 x descendente USB-A (USB 3.2 Gen2, 10Gbps)</li> <li>• 1 x RJ45</li> </ul> <p>Acces rapid:</p> <ul style="list-style-type: none"> <li>• 1 x USB-A (USB 3.2 Gen2, 10Gbps) descendente cu BC 1.2</li> <li>• 1 x descendente USB-C (USB 3.2 Gen2, 10Gbps, 15 W)</li> </ul> |
| Lățimea marginii (de la marginea monitorului la suprafața activă) |   |  |
| Margine superioară  | 7,30 mm   |  |
| Stânga/dreapta  | 7,30 mm   |  |
| Margine inferioară  | 9,05 mm   |  |
| Posibilitate de reglare   |   |  |
| Suport reglabil pe înălțime                                       | 150 mm  |  |
| Înclinație  | De la -5° la 21°  |  |
| Pivot   | De la -45° la 45°   |  |
| Pivotare  | De la -90° la 90°   |  |
| Organizarea cablurilor  | Da  |  |
| Compatibilitate Dell Display Manager (DDM)                        | Aranjare ușoară și alte caracteristici cheie  |  |
| Securitate  | Slot blocare de securitate (cablu de blocare comercializat separat)   |  |

\*Numai la nativul panoului, sub presetare Mod personalizat.





## Specificații de rezoluție

|  |  |
|--|--|
| Interval de scanare orizontală                           | 30 kHz până la 90 kHz                      |
| Interval de scanare verticală                            | 49 Hz până la 76 Hz                        |
| Rezoluție maximă presetată                               | 2560 x 1440 la 60 Hz                       |
| Capacități de afișare video (HDMI)                       | 480i, 480p, 576i, 560p, 720p, 1080i, 1080p |
| Capacități de afișare video (mod alternativ DP & USB -C) | 480p, 560p, 720p, 1080p                    |

## Moduri de afișare prestabilite

| Mod de afișare    | Frecvență orizontală (kHz) | Frecvență verticală (Hz) | Ceas pixel (MHz) | Polaritate sincronizare (orizontală/verticală) |
|-------------------|----------------------------|--------------------------|------------------|--|
| IBM, 720 x 400    | 31,47                      | 70,08                    | 28,32            | -/+  |
| VESA, 640 x 480   | 31,47                      | 59,94                    | 25,18            | -/-  |
| VESA, 640 x 480   | 37,50                      | 75,00                    | 31,50            | -/-  |
| VESA, 800 x 600   | 37,88                      | 60,32                    | 40,00            | +/+  |
| VESA, 800 x 600   | 46,88                      | 75,00                    | 49,50            | +/+  |
| VESA, 1024 x 768  | 48,36                      | 60,00                    | 65,00            | -/-  |
| VESA, 1024 x 768  | 60,02                      | 75,03                    | 78,75            | +/+  |
| VESA, 1152 x 864  | 67,50                      | 75,00                    | 108,00           | +/+  |
| VESA, 1280 x 1024 | 63,98                      | 60,02                    | 108,00           | +/+  |
| VESA, 1280 x 1024 | 79,98                      | 75,02                    | 135,00           | +/+  |
| VESA, 1600 x 1200 | 75,00                      | 60,00                    | 162,00           | +/+  |
| CTA, 1920 x 1080  | 67,50                      | 60,00                    | 148,50           | +/+  |
| VESA, 1920 x 1200 | 74,04                      | 59,95                    | 154,00           | +/-  |
| VESA, 2048 x 1080 | 66,66                      | 59,98                    | 147,18           | +/-  |
| VESA, 2048 x 1080 | 26,37                      | 24,00                    | 58,23            | +/-  |
| CVR, 2560 x 1440  | 88,79                      | 59,95                    | 241,50           | +/-  |



## Moduri DP Transport Multi-Stream (MST)

|                      |  |
|----------------------|--|
| Monitor sursă MST    | Număr maxim de monitoare externe care pot fi acceptate |
|                      | 2560 x 1440 la 60 Hz                                   |
| 2560 x 1440 la 60 Hz | 2  |

**NOTĂ:** Rezoluția maximă acceptată a monitoarelor externe este doar de 2560 x 1440 la 60 Hz

## Moduri USB - C Transport Multi-Stream (MST)(Doar U2722DE)

|   |  |
|---|--|
| Informații afișaj OSD: Rata de transfer (curentă) | Număr maxim de monitoare externe care pot fi acceptate |
|   | 2560 x 1440 la 60 Hz                                   |
| HBR3  | 2  |
| HBR2  | 1  |

## Specificații electrice

| Model                                | U2722D   | U2722DX  | U2722DE   |
|--------------------------------------|--|--|---|
| Semnale de intrare video             | <ul style="list-style-type: none"> <li>Semnal video digital pentru fiecare linie diferențială</li> <li>Per linie diferențială la impedanță 100 ohmi</li> <li>Suport de intrare a semnalului HDMI/DP/USB-C(Doar U2722DE)</li> </ul> |  |   |
| Tensiune/frecvență/curent de intrare | 100-240 V c.a./50 sau 60 Hz ± 3 Hz/1,6 A (maxim)   |  | 100-240 V c.a./50 sau 60 Hz ± 3 Hz/2,4 A (maxim)  |
| Curent de intrare                    | 120 V: 30 A (Max.)<br>240 V: 60 A (Max.)<br>Curentul de intrare este măsurat la o temperatură ambiantă de 0°C.   |  | 120 V: 42 A (Max.)<br>240 V: 80 A (Max.)<br>Curentul de intrare este măsurat la o temperatură ambiantă de 0°C.  |
| Consum de energie                    | 0,3 W (Mod oprit) <sup>1</sup><br>0,3 W (Mod standby) <sup>1</sup><br>20 W (Mod pornit) <sup>1</sup><br>74 W (Max) <sup>2</sup><br>16,11 W (P <sub>on</sub> ) <sup>3</sup><br>51,39 kWh (TEC) <sup>3</sup>                         | 74 W (Max) <sup>2</sup><br>16,11 W (P <sub>on</sub> ) <sup>3</sup><br>51,39 kWh (TEC) <sup>3</sup> | 0,3 W (Mod oprit) <sup>1</sup><br>0,3 W (Mod standby) <sup>1</sup><br>20,4 W (Mod pornit) <sup>1</sup><br>197 W (Max) <sup>2</sup><br>20,32 W (P <sub>on</sub> ) <sup>3</sup><br>66,74 kWh (TEC) <sup>3</sup> |



<sup>1</sup> Conform definiției din UE 2019/2021 și UE 2019/2013(Doar U2722D/U2722DE).

<sup>2</sup> Setarea maximă de luminozitate și contrast cu încărcare maximă pe toate porturile USB.

<sup>3</sup> P<sub>on</sub>: Consum de energie în modul pornit măsurat prin referință la metoda de test Energy Star.

TEC: Consum total de energie în kWh măsurat prin referință la metoda de test Energy Star.



Acest document are rol strict informativ și reflectă performanțele din laborator. Este posibil ca produsul dvs. să aibă performanțe diferite, în funcție de software, de componentele și de dispozitivele periferice comandate, fără a exista o obligație de a actualiza aceste informații. În mod corespunzător, clientul nu trebuie să se bazeze pe aceste informații în luarea deciziilor cu privire la toleranțele electrice sau altele. Nu este emisă nicio garanție explicită sau implicită referitoare la exactitatea ori la caracterul complet al informațiilor.

 **NOTĂ:** Acest monitor este certificat **ENERGY STAR**.



Acest produs se califică pentru ENERGY STAR în setările implicite din fabrică, care pot fi restaurate prin funcția „Factory Reset” (Resetare valori din fabrică) din meniul OSD. Modificarea setărilor implicite din fabrică sau activarea altor funcții poate duce la creșterea consumului de energie, care ar putea depăși limita specificată pentru ENERGY STAR.

## Caracteristici fizice

| Model        | U2722D/U2722DX   | U2722DE  |
|--------------|--|--|
| Tip conector | <ul style="list-style-type: none"><li>• Conector DP (include DP intrare și DP ieșire)</li><li>• Conector HDMI</li><li>• Linie de ieșire audio</li><li>• Conector ascendent USB-C (USB 3.2 Gen2, 10Gbps)</li><li>• 3 x conectori port în aval USB-A (USB 3.2 Gen2, 10Gbps)(Portul cu pictograma de baterie  acceptă BC 1,2)</li><li>• conectori port în aval USB-C (USB 3.2 Gen2, 10Gbps, 15W)</li></ul> | <ul style="list-style-type: none"><li>• Conector DP (include DP intrare și DP ieșire)</li><li>• Conector HDMI</li><li>• Conector USB-C</li><li>• Linie de ieșire audio</li><li>• Conector ascendent USB-C (USB 3.2 Gen2, 10Gbps)</li><li>• 4 x conectori port în aval USB-A (USB 3.2 Gen2, 10Gbps)(Portul cu pictograma de baterie  acceptă BC 1,2)</li><li>• Conector RJ45</li><li>• conectori port în aval USB-C (USB 3.2 Gen2, 10Gbps, 15W)</li></ul> |



|  |   |                     |
|--|---|---------------------|
| Tip cablu de semnal  | Cablu de la DP la DP de 1,8 m(Doar U2722D/U2722DE)<br>Cablu HDMI 1,8 m (Doar U2722DX)<br>Cablu USB 3.2 Gen 2 C - C 1,0 m(Doar U2722DE)<br>Cablu USB 3.2 Gen 2 A - C 1,0 m |                     |
| Dimensiuni (cu suport)   |   |                     |
| Înălțime (extinsă)   | 535,13 mm (21,07 in.)   |                     |
| Înălțime (comprimată)  | 385,13 mm (15,16 in.)   |                     |
| Lățime   | 611,34 mm (24,07 in.)   |                     |
| Grosime  | 185,00 mm (7,28 in.)  |                     |
| Dimensiuni (fără suport)   |   |                     |
| Înălțime   | 352,01 mm (13,86 in.)   |                     |
| Lățime   | 611,34 mm (24,07 in.)   |                     |
| Grosime  | 49,50 mm (1,95 in.)   |                     |
| Dimensiuni suport  |   |                     |
| Înălțime (extinsă)   | 428,30 mm (16,86 in.)   |                     |
| Înălțime (comprimată)  | 381,50 mm (15,02 in.)   |                     |
| Lățime   | 268,00 mm (10,55 in.)   |                     |
| Grosime  | 185,00 mm (7,28 in.)  |                     |
| Greutate   |   |                     |
| Greutate cu ambalajul  | 9,62 kg (21,21 lb)  | 10,01 kg (22,06 lb) |
| Greutate cu ansamblu suport și cabluri   | 6,61 kg (14,57 lb)  | 7,02 kg (15,47 lb)  |
| Greutate fără ansamblu suport (pentru montare pe perete sau montare VESA – fără cabluri) | 4,38 kg (9,66 lb)   | 4,78 kg (10,54 lb)  |
| Greutatea ansamblului suportului   | 1,81 kg (3,99 lb)   |                     |



## Caracteristici de mediu

|  |  |
|--|--|
| Conform cu standarde   |  |
| <ul style="list-style-type: none"><li>• Monitor certificat ENERGY STAR</li><li>• Înregistrat EPEAT, dacă este cazul. Înregistrarea EPEAT variază în funcție de țară. Consultați <a href="https://www.epeat.net">https://www.epeat.net</a> pentru starea înregistrării în funcție de țară.</li><li>• Afișaje certificate TCO și TCO Edge.</li><li>• Conformitate RoHS</li><li>• Monitor fără BFR/PVC (exclusiv cablurile externe)</li><li>• Respectă cerințele NFPA 99 privind curentul de scurgere</li><li>• Sticlă fără arsenic și fără mercur numai pentru panou</li></ul> |  |
| Temperatură  |  |
| De funcționare   | Între 0 °C și 40 °C (între 32 °F și 104 °F)          |
| De nefuncționare   | Între -20 °C și 60 °C (între -4 °F și 140 °F)        |
| Umiditate  |  |
| De funcționare   | 10% până la 80% (fără condensare)                    |
| De nefuncționare   | 5% până la 90% (fără condensare)                     |
| Altitudine   |  |
| De funcționare   | 5.000 m (16.404 ft) (maxim)                          |
| De nefuncționare   | 12.192 m (40.000 ft) (maxim)                         |
| Disipare termică   |  |
| <b>U2722D/U2722DX</b>  | 252,50 BTU/oră (maxim)<br>68,24 BTU/oră (Mod pornit) |
| <b>U2722DE</b>   | 672,19 BTU/oră (maxim)<br>68,24 BTU/oră (Mod pornit) |
|  |  |



# Atribuire pini

## Conector DP (intrare)

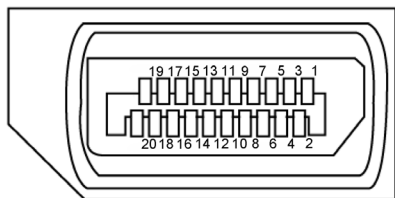

| Număr pin | Partea cu 20 pini a cablului de semnal conectat |
|-----------|---|
| 1         | ML3(n)  |
| 2         | GND   |
| 3         | ML3(p)  |
| 4         | ML2(n)  |
| 5         | GND   |
| 6         | ML2(p)  |
| 7         | ML1(n)  |
| 8         | GND   |
| 9         | ML1(p)  |
| 10        | MLO(n)  |
| 11        | GND   |
| 12        | MLO(p)  |
| 13        | CONFIG1   |
| 14        | CONFIG2   |
| 15        | AUX CH (p)                                      |
| 16        | GND   |
| 17        | AUX CH (n)                                      |
| 18        | Hot Plug Detect                                 |
| 19        | Return  |
| 20        | DP_PWR  |



## Conector DP (ieșire)

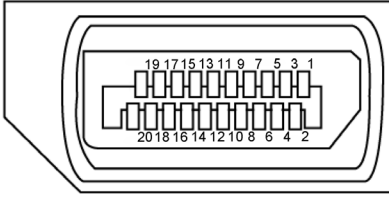

| Număr pin | Partea cu 20 pini a cablului de semnal conectat |
|-----------|---|
| 1         | ML0(p)  |
| 2         | GND   |
| 3         | ML0(n)  |
| 4         | ML1(p)  |
| 5         | GND   |
| 6         | ML1(n)  |
| 7         | ML2(p)  |
| 8         | GND   |
| 9         | ML2(n)  |
| 10        | ML3(p)  |
| 11        | GND   |
| 12        | ML3(n)  |
| 13        | CONFIG1   |
| 14        | CONFIG2   |
| 15        | AUX CH(p)                                       |
| 16        | GND   |
| 17        | AUX CH(n)                                       |
| 18        | Hot Plug Detect                                 |
| 19        | Return  |
| 20        | DP_PWR  |



## Conector HDMI

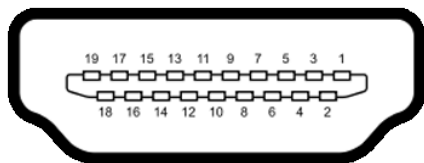

| Număr pin | Partea cu 19 pini a cablului de semnal conectat |
|-----------|---|
| 1         | TMDS DATA 2+                                    |
| 2         | TMDS DATA 2 SHIELD                              |
| 3         | TMDS DATA 2-                                    |
| 4         | TMDS DATA 1+                                    |
| 5         | TMDS DATA 1 SHIELD                              |
| 6         | TMDS DATA 1-                                    |
| 7         | TMDS DATA 0+                                    |
| 8         | TMDS DATA 0 SHIELD                              |
| 9         | TMDS DATA 0-                                    |
| 10        | TMDS CLOCK+                                     |
| 11        | TMDS CLOCK SHIELD                               |
| 12        | TMDS CLOCK-                                     |
| 13        | CEC   |
| 14        | Reserved (N.C. on device)                       |
| 15        | DDC CLOCK (SCL)                                 |
| 16        | DDC DATA (SDA)                                  |
| 17        | DDC/CEC Ground                                  |
| 18        | +5 V POWER                                      |
| 19        | HOT PLUG DETECT                                 |





## Conector USB tip C

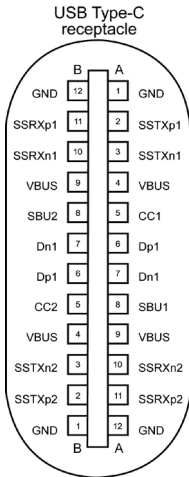



| Pin | semnal | Pin | semnal |
|-----|--------|-----|--------|
| A1  | GND    | B12 | GND    |
| A2  | SSTXp1 | B11 | SSRXp1 |
| A3  | SSTXn1 | B10 | SSRXn1 |
| A4  | VBUS   | B9  | VBUS   |
| A5  | CC1    | B8  | SBU2   |
| A6  | Dp1    | B7  | Dn1    |
| A7  | Dn1    | B6  | Dp1    |
| A8  | SBU1   | B5  | CC2    |
| A9  | VBUS   | B4  | VBUS   |
| A10 | SSRXn2 | B3  | SSTXn2 |
| A11 | SSRXp2 | B2  | SSTXp2 |
| A12 | GND    | B1  | GND    |





## Universal Serial Bus (Magistrală Serială Universală) (USB) (U2722D/ U2722DX)

Această secțiune vă oferă informații despre porturile USB disponibile pe monitor.

**NOTĂ: Până la 2 A la portul USB „în aval” (portul cu pictograma de baterie  ) cu dispozitive conforme cu funcționalitatea de încărcare Battery Charging Rev. 1.2; până la 0,9 A la alte porturi USB „în aval”. Până la 3 A pe un port USB Tip-C în sens descendent (port cu pictograma  ) cu dispozitive conforme 5 V/3 A.**

Computerul are următoarele porturi USB:

- 1 ascendente - pe spate
- 4 descendente - 2 în partea de jos, 2 în spate.

Port de încărcare cu energie electrică – porturile cu pictograma de baterie  acceptă capacitatea de încărcare rapidă cu energie electrică dacă dispozitivul este compatibil cu BC 1.2. Portul USB Tip-C în sens descendent cu pictograma  acceptă o capacitate de încărcare rapidă dacă dispozitivul este compatibil 5V/3A.

**NOTĂ: Porturile USB ale monitorului funcționează numai atunci când monitorul este pornit sau în modul standby (așteptare). Pornit în modul standby (așteptare), dacă este conectat cablul USB (A la C sau TC la C), porturile USB pot funcționa normal. În caz contrar, urmați setarea OSD pentru Alte tipuri de încărcare USB, dacă setarea este „On in Standby Mode (Pornit în modul de așteptare)”, atunci USB funcționează normal, altfel USB este dezactivat. Dacă opriți monitorul și apoi îl porniți, poate dura câteva secunde pentru ca perifericele atașate să reia funcționarea normală.**

### USB 5Gbps SuperSpeed (USB 3.2 Gen1) Dispozitiv

| Viteză de transfer | Rata de date | Consum maxim de energie (fiecare port) |
|--------------------|--------------|--|
| Superviteză+       | 10 Gbps      | 4,5 W                                  |
| Superviteză        | 5 Gbps       | 4,5 W                                  |



### USB 2.0 Dispozitiv

| Viteză de transfer | Frecvență date | Consumul maxim de energie (pentru fiecare port) |
|--------------------|----------------|---|
| Viteză mare        | 480 Mbps       | 2,5 W   |
| Viteză maximă      | 12 Mbps        | 2,5 W   |
| Viteză redusă      | 1,5 Mbps       | 2,5 W   |





## Universal Serial Bus (Magistrală Serială Universală) (USB) (U2722DE)

Această secțiune vă oferă informații despre porturile USB disponibile pe monitor.

**NOTĂ:** Până la 2 A la portul USB „în aval” (portul cu pictograma de baterie ) cu dispozitive conforme cu funcționalitatea de încărcare Battery Charging Rev. 1.2; până la 0,9 A la alte porturi USB „în aval”. Până la 3 A pe un port USB Tip-C în sens descendent (port cu pictograma ) cu dispozitive conforme 5 V/3 A.

Computerul are următoarele porturi USB:

- 2 ascendente - pe spate
- 5 descendente - 2 în partea de jos, 3 în spate.

Port de încărcare cu energie electrică – porturile cu pictograma de baterie  acceptă capacitatea de încărcare rapidă cu energie electrică dacă dispozitivul este compatibil cu BC 1.2. Portul USB Tip-C în sens descendent cu pictograma  acceptă o capacitate de încărcare rapidă dacă dispozitivul este compatibil 5V/3A.

**NOTĂ:** Porturile USB ale monitorului funcționează numai atunci când monitorul este pornit sau în modul standby (așteptare). Pornit în modul standby (așteptare), dacă este conectat cablul USB (A la C sau TC la C), porturile USB pot funcționa normal. În caz contrar, urmați setarea OSD pentru Alte tipuri de încărcare USB, dacă setarea este „On in Standby Mode (Pornit în modul de așteptare)”, atunci USB funcționează normal, altfel USB este dezactivat. Dacă opriți monitorul și apoi îl porniți, poate dura câteva secunde pentru ca perifericele atașate să reia funcționarea normală.

### USB 5Gbps SuperSpeed (USB 3.2 Gen1) Dispozitiv

| Viteză de transfer | Rata de date | Consum maxim de energie (fiecare port) |
|--------------------|--------------|--|
| Superviteză+       | 10 Gbps      | 4,5 W                                  |
| Superviteză        | 5 Gbps       | 4,5 W                                  |
| Viteză ridicată*   | 480 Mbps     | 2,5 W                                  |
| Viteză maximă*     | 12 Mbps      | 2,5 W                                  |

**NOTĂ:** Viteză dispozitiv atunci când se alege Rezoluție înaltă.

### USB 2.0 Dispozitiv

| Viteză de transfer | Frecvență date | Consumul maxim de energie (pentru fiecare port) |
|--------------------|----------------|---|
| Viteză mare        | 480 Mbps       | 2,5 W   |
| Viteză maximă      | 12 Mbps        | 2,5 W   |
| Viteză redusă      | 1,5 Mbps       | 2,5 W   |



**USB 3.2 Gen2 (10Gbps)  
Port descendent(partea de jos)**

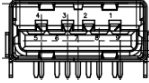

| Numărul pinului | Nume semnal |
|-----------------|-------------|
| 1               | VBUS        |
| 2               | D-          |
| 3               | D+          |
| 4               | GND         |
| 5               | StdB_SSTX-  |
| 6               | StdB_SSTX+  |
| 7               | GND_DRAIN   |
| 8               | StdB_SSRX-  |
| 9               | StdB_SSRX+  |
| <b>Carcasă</b>  | Ecran       |

**USB 3.2 Gen2 (10Gbps)  
Port descendent(spate)**

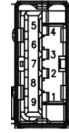

| Numărul pinului | Nume semnal |
|-----------------|-------------|
| 1               | VBUS        |
| 2               | D-          |
| 3               | D+          |
| 4               | GND         |
| 5               | StdA_SSRX-  |
| 6               | StdA_SSRX+  |
| 7               | GND_DRAIN   |
| 8               | StdA_SSTX-  |
| 9               | StdA_SSTX+  |
| <b>Carcasă</b>  | Ecran       |

**Port RJ45 (conector lateral)(Doar U2722DE)**

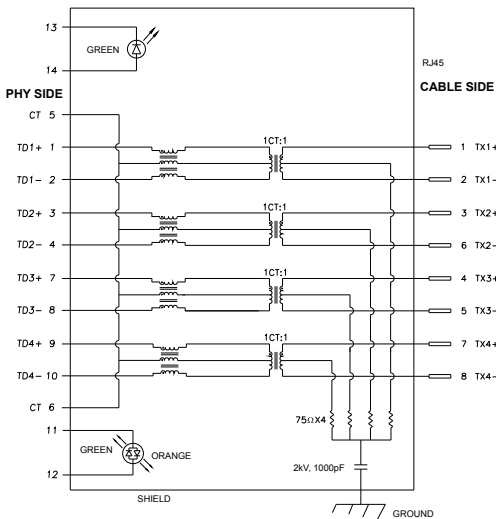

| Pin | semnal | Pin | semnal       |
|-----|--------|-----|--------------|
| 1   | TD1 +  | 8   | TD3 -        |
| 2   | TD1 -  | 9   | TD4 +        |
| 3   | TD2 +  | 10  | TD4 -        |
| 4   | TD2 -  | 11  | GREEN_ORANGE |
| 5   | CT     | 12  | GREEN_ORANGE |
| 6   | CT     | 13  | GREEN        |
| 7   | TD3 +  | 14  | GREEN        |



## Instalarea driverului

Instalați driverul controlerului Ethernet Realtek USB GB pentru disponibil pentru sistemul dvs. Acesta este disponibil pentru descărcare de la <https://www.dell.com/support>, în secțiunea „Driver și descărcare”.

Rată date Rețea (RJ45) prin USB-C de: 1000 Mbps

 **NOTĂ: Acest port LAN este compatibil cu IEEE 802.3az 1000Base-T, acceptând Pass-thru (MAPT) pentru adresă Mac (tipărită pe eticheta modelului), Wake-on-LAN (WOL) din modul standby (doar S3) și funcția UEFI\* PXE Boot, [UEFI PXE Boot nu este acceptată pe PC-urile Dell Desktop (cu excepția OptiPlex 7090/3090 Ultra Desktop)], aceste 3 funcții depind de setarea BIOS și versiunea sistemului de operare. Funcționalitatea poate varia pentru alte PC-uri decât Dell.**

\*UEFI înseamnă Unified Extensible Firmware Interface.



## Starea indicatorului LED al conectorului RJ45(Doar U2722DE):



| LED         | Culoare          | Descriere  |
|-------------|------------------|--|
| LED dreapta | Galben sau verde | Indicator de viteză: <ul style="list-style-type: none"><li>• Galben constant - 1000 Mbps</li><li>• Verde constant - 100 Mbps</li><li>• Oprit - 10 Mbps</li></ul>   |
| LED stânga  | Verde            | Indicator de legătură / activitate: <ul style="list-style-type: none"><li>• Intermitent - activitate pe port.</li><li>• Verde constant - legătura este în curs de stabilire.</li><li>• Oprit - legătura nu este stabilită.</li></ul> |

**NOTĂ:** Cablul RJ45 nu este un accesoriu standard prezent în cutie.

## Plug-and-Play

Puteți instala monitorul în orice sistem compatibil Plug-and-Play. Monitorul furnizează automat computerului datele sale de identificare a afișajului extins (EDID) folosind protocoalele canalului de date afișate (DDC), astfel încât computerul să se poată configura și să poată optimiza setările monitorului. Majoritatea instalărilor de monitoare sunt automate; puteți selecta diferite setări, dacă doriți. Pentru mai multe informații despre modificarea setărilor monitorului, consultați [Funcționarea monitorului](#).



# Politica pentru calitatea monitorului LCD și pixeli

În timpul procesului de fabricație a monitorului LCD, nu este neobișnuit ca unul sau mai mulți pixeli să fie fixați într-o stare neschimbătoare, greu de văzut și care nu afectează calitatea afișajului sau capacitatea de utilizare. Pentru mai multe informații despre politica privind pixelii monitorului LCD, consultați site-ul de asistență Dell la: <https://www.dell.com/pixelguidelines>.

## Ergonomie

**⚠ PRECAUȚIE: Utilizarea necorespunzătoare sau pe perioade îndelungate a tastaturii poate conduce la vătămări corporale.**

**⚠ PRECAUȚIE: Privirea ecranului monitorului pe perioade îndelungate poate provoca oboseala ochilor.**

Pentru confort și eficiență, respectați următoarele recomandări la instalarea și utilizarea computerului:

- Poziționați computerul astfel încât monitorul și tastatura să fie poziționate direct în fața dvs. atunci când lucrați. Există suporturi speciale disponibile în comerț pentru a vă ajuta să poziționați tastatura în mod corect.
- Pentru a reduce riscul de încordare a ochilor și de durere a gâtului/brațelor/spatelui/umerilor în urma folosirii monitorului pe perioade lungi, vă sugerăm să:
  1. Setati o distanță de 20 - 28 inch (50 - 70 cm) între ochi și ecran;
  2. Clipiți frecvent pentru a vă umezi ochii sau umeziți-vă ochii cu apă după utilizarea prelungită a monitorului.
  3. Faceți pauze regulate și frecvente timp de 20 de minute, la fiecare două ore.
  4. Priviți departe de monitor și priviți către un obiect aflat la 6 metri distanță timp de cel puțin 20 de secunde în timpul pauzelor.
  5. Efectuați întinderi pentru a elimina tensiunea de la nivelul gâtului, brațelor, spatelui și umerilor în timpul pauzelor.
- Asigurați-vă că ecranul monitorului este la nivelul ochilor sau puțin mai jos atunci când stați în fața monitorului.
- Reglați înclinarea monitorului, contrastul și setările de luminozitate.
- Ajustați iluminatul ambiental (ca de exemplu lustre, lămpi de birou și draperiile sau obloanele ferestrelor din apropiere) pentru a reduce la minimum reflexiile și strălucirea pe ecranul monitorului.
- Folosiți un scaun care oferă un suport lombar optim.
- Țineți antebrațele la același nivel cu încheietura mâinilor într-o poziție neutră, confortabilă atunci când utilizați tastatura sau mouse-ul.



- Întotdeauna trebuie să asigurați un spațiu pentru odihnirea mâinilor atunci când utilizați tastatura sau mouse-ul.
- Lăsați ambele brațe să se odihnească în poziție naturală.
- Asigurați-vă că tălpile sunt așezate plan pe podea.
- În poziția așezat, asigurați-vă că greutatea picioarelor se sprijină pe tălpi și nu pe partea din față a scaunului. Reglați înălțimea scaunului sau folosiți un suport pentru picioare dacă este necesar pentru a păstra o poziție adecvată.
- Variați activitățile de lucru. Încercați să vă organizați activitatea astfel încât să nu trebuiască să stați jos și să lucrați pe perioade îndelungate. Încercați să stați în picioare sau să vă ridicați și să faceți mișcare la intervale periodice.
- Păstrați spațiul de sub birou în ordine și fără cabluri care pot afecta poziția confortabilă sau care pot prezenta potențiale pericole de împiedicare.

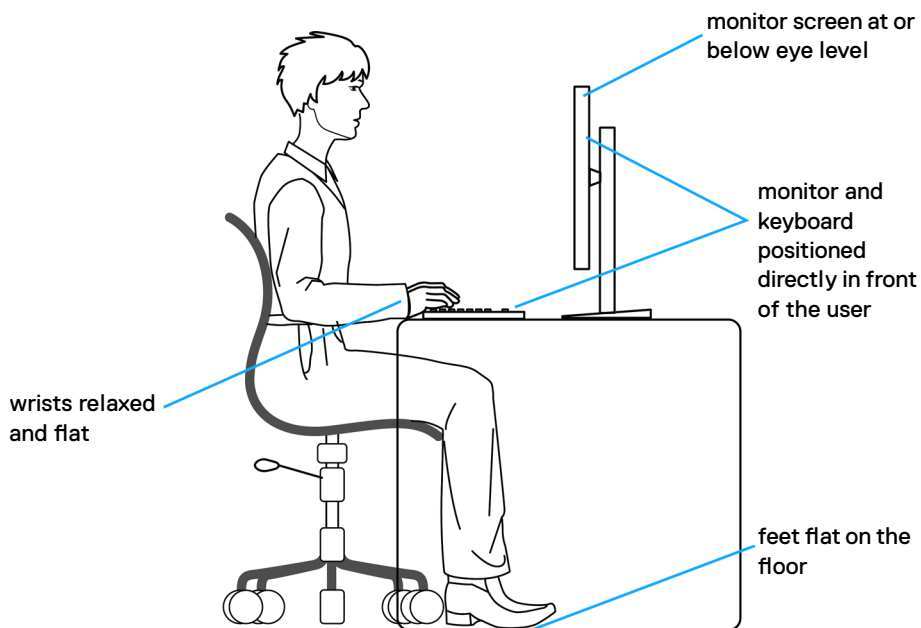



## Manipularea și mutarea afișajului

Pentru a asigura manipularea în condiții de siguranță a monitorului atunci când este ridicat sau mutat, respectați regulile de mai jos:

- Înainte de mutarea sau ridicarea monitorului, opriți computerul și monitorul.
- Deconectați toate cablurile de la monitor.
- Puneți monitorul în cutia originală, cu toate materialele originale de ambalare.
- Apucați marginea inferioară și partea laterală a monitorului cu fermitate, fără a aplica o presiune excesivă atunci când ridicați sau când mutați monitorul.

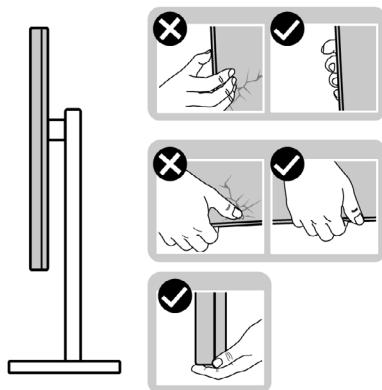

- Când ridicați sau când mutați monitorul, asigurați-vă că ecranul este îndreptat în direcția opusă dvs. și nu apăsați pe afișaj pentru a evita zgârieturile sau deteriorările.

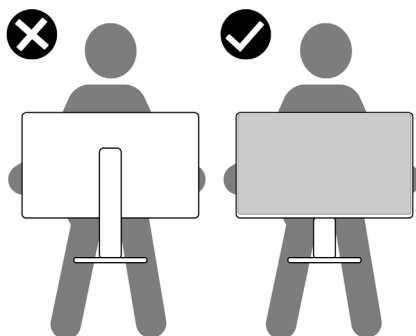

- Evitați șocurile sau vibrațiile când transportați monitorul.



- Când ridicați sau mutați monitorul, nu întoarceți monitorul cu susul în sus în timp ce țineți baza suportului sau coloana suportului. În caz contrar se pot produce avarii ale monitorului sau vătămări corporale.

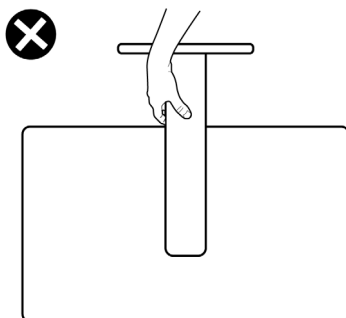

## Ghid de întreținere

### Curățarea monitorului

- ⚠ **AVERTISMENT:** Înainte de a curăța monitorul, deconectați cablul de alimentare al monitorului de la priza electrică.
- ⚠ **PRECAUȚIE:** Citiți și urmați **Instrucțiunile de siguranță** înainte de curățarea monitorului.



Pentru cele mai bune practici, urmați aceste instrucțiuni din lista de mai jos, în timp ce despachetați, curățați sau manipulați monitorul:

- Pentru a curăța ecranul antistatic, umeziți ușor o cârpă moale, curată. Dacă este posibil, utilizați un material sau o soluție specială pentru curățarea ecranului, adecvate pentru stratul antistatic. Nu folosiți benzen, diluant, amoniac, produse de curățare abrazive sau aer comprimat.
- Utilizați o cârpă moale, umezită ușor pentru a curăța monitorul. Evitați să folosiți detergenți de orice fel, deoarece unii detergenți lasă o peliculă albicioasă pe monitor.
- Dacă observați pulbere albă când despachetați monitorul, ștergeți-o cu o cârpă.
- Manevrați monitorul cu grijă, deoarece un monitor de culoare închisă se poate zgâria și pot apărea semne albe mai ușor decât pe un monitor de culoare mai deschisă.
- Pentru a menține cea mai bună calitate a imaginii monitorului dvs., utilizați un protector de ecran cu schimbare dinamică și opriți monitorul atunci când nu îl utilizați.



# Configurarea monitorului

## Conectarea suportului

-  **NOTĂ:** Coloana suportului și baza suportului sunt detașate la livrarea monitorului din fabrică.
-  **NOTĂ:** Instrucțiunile de mai jos se aplică doar suportului care a fost livrat împreună cu monitorul. Dacă instalați un suport pe care l-ați achiziționat din alte surse, respectați instrucțiunile de instalare pentru suportul respectiv.

### Pentru a atașa suportul monitorului:

1. Deschideți clapeta față de pe cutie pentru înălțarea coloana suportului și baza suportului.

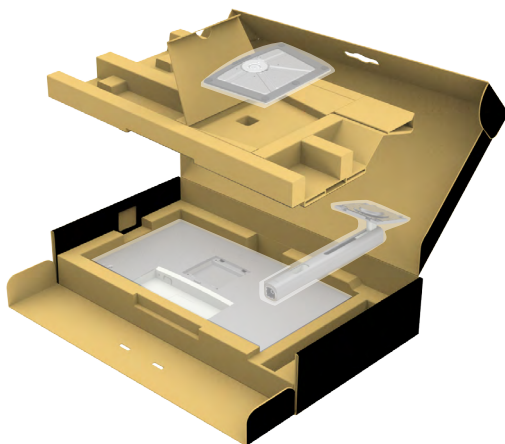

2. Aliniați și instalați coloana suportului pe baza suportului.
3. Desfaceți mânerul șurubului de la baza suportului și rotiți-l în sensul acelor de ceasornic pentru a fixa ansamblul suportului.



**4.** Închideți mânerul șurubului.

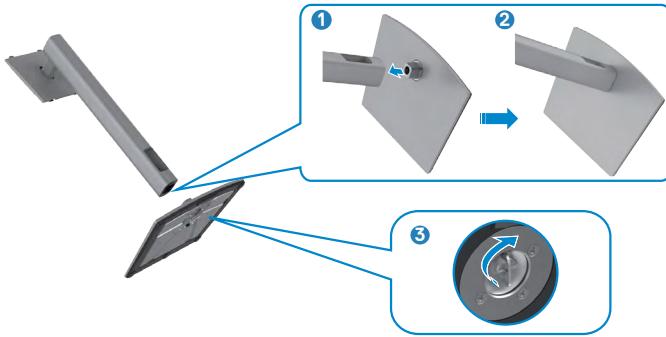

**5.** Deschideți capacul de protecție al monitorului pentru a accesa slotul VESA de pe monitor.

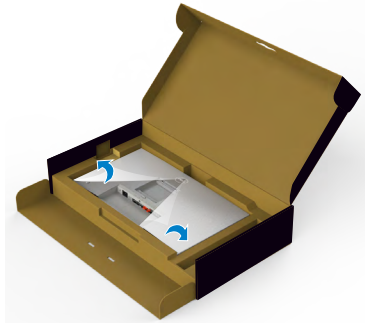

**6.** Introduceți filele de pe coloana suportului în sloturile din capacul din spate al afișajului și apăsați ansamblul suportului pentru a se fixa.

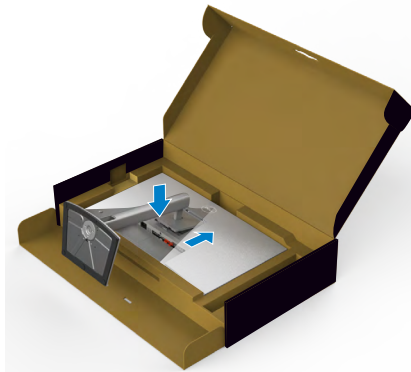

7. Țineți coloana suportului și ridicați monitorul cu atenție, apoi așezați-l pe o suprafață plană.



**NOTĂ: Țineți bine coloana suportului atunci când ridicați monitorul pentru a evita avariile accidentale.**

8. Îndepărtați capacul de protecție de pe monitor.

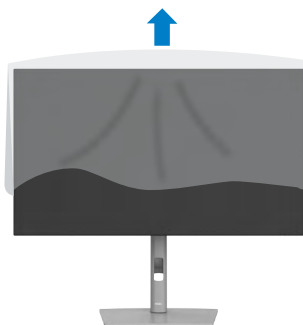

# Utilizarea extensiei de înclinare, pivotare și verticală

**NOTĂ:** Instrucțiunile de mai jos sunt aplicabile doar pentru suportul care a fost livrat împreună cu monitorul. Dacă instalați un suport pe care l-ați achiziționat din alte surse, respectați instrucțiunile de instalare pentru suportul respectiv.

## Extensie de înclinare, pivotare și verticală

Cu suportul atașat la monitor, puteți înclina monitorul, pentru cel mai confortabil unghi de vizualizare.

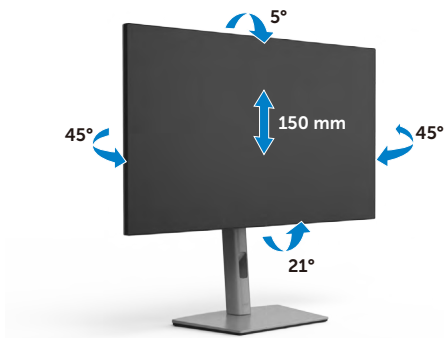



**NOTĂ:** Suportul este detașat atunci când monitorul este livrat din fabrică.

## Rotirea afișajului

Înainte de rotirea afișajului, extindeți afișajul pe verticală până la partea superioară a coloanei suportului și apoi înclinați afișajul în spate la maximum pentru a evita lovirea marginii inferioare a afișajului.



-  **NOTĂ:** Pentru modificarea configurației afișajului computerului Dell între modul peisaj și portret la rotirea afișajului, descărcați și instalați cel mai recent driver grafic. Pentru descărcare, accesați <https://www.dell.com/support/drivers> și căutați driverul adecvat.
-  **NOTĂ:** Când afișajul este în modul portret, puteți constata o scădere a performanței dacă utilizați aplicații cu consum mare de resurse grafice precum jocuri 3D.

## Configurarea setărilor afișajului de pe computer după rotație

După rotația afișajului, urmați procedura de mai jos pentru configurarea setărilor afișajului pe computer.

-  **NOTĂ:** Dacă utilizați acest monitor cu un computer non-Dell, accesați site-ul web al producătorului plăcii video sau site-ul web al producătorului computerului pentru informații legate de rotirea conținutului afișajului.

### Pentru configurarea setărilor de afișare:

1. Faceți clic dreapta pe **Desktop** și faceți clic pe **Properties (Proprietăți)**.
  2. Selectați fila **Settings (Setări)** și faceți clic pe **Advanced (Avansat)**.
  3. Dacă aveți o placă video AMD, selectați fila **Rotation (Rotație)** și setați configurația preferată.
  4. Dacă aveți o placă video **nVidia**, faceți clic pe fila **nVidia**, în coloana stângă selectați **NVRotate**, și apoi setați rotația preferată.
  5. Dacă aveți o placă video Intel®, selectați fila Intel graphics, faceți clic pe **Graphic Properties (Proprietăți grafică)**, selectați fila **Rotation (Rotație)**, și apoi setați rotația preferată.
-  **NOTĂ:** Dacă nu vedeți opțiunea de rotație sau dacă aceasta nu funcționează corespunzător, accesați <https://www.dell.com/support> și descărcați cel mai recent driver pentru placa video.



# Organizarea cablurilor



După ce ați atașat toate cablurile necesare la monitor și la computer (consultați [Conectarea monitorului](#) pentru fixarea cablurilor) organizați toate cablurile așa cum se arată mai sus.

Dacă cablul nu ajunge până la PC, vă puteți conecta direct la PC fără să rutați prin fanta suportului de monitor.





# Conectarea monitorului

**⚠ AVERTISMENT:** Înainte de a începe oricare dintre procedurile din această secțiune, consultați [Instrucțiunile de siguranță](#).

## Pentru a conecta monitorul la computer:

1. Opriiți computerul.
2. Conectați cablul DisplayPort sau USB și cablul USB Type-C de la monitor la computer.
3. Porniți monitorul.
4. Selectați sursa de intrare corectă din meniul OSD al monitorului și apoi porniți computerul.

**NOTĂ:** Setarea implicită U2722D/U2722DX/U2722DE este DisplayPort 1.4. O placă video DisplayPort 1.1 poate să nu prezinte un afișaj normal. Vă rugăm să consultați „[probleme specifice produsului – Lipsă imagine când utilizați conexiunea DP la PC](#)” pentru a modifica setările implicite.

## U2722D/U2722DX

### Conectarea cablului HDMI(U2722DX(Intrări)/U2722D (Opțional))



## Conectarea cablului DP



## Conectarea monitorului pentru funcția DP MST (transport prin fluxuri multiple)

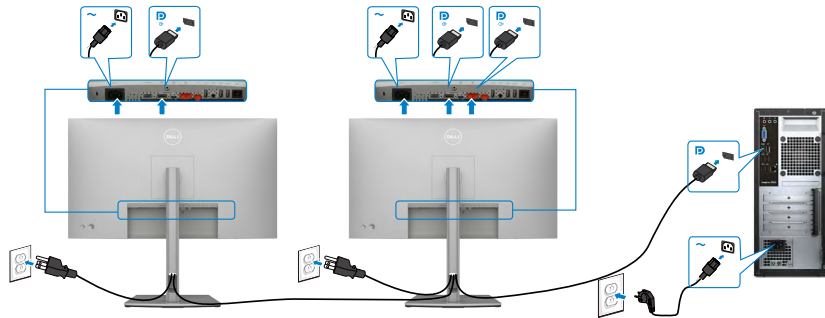

**NOTĂ:** Acceptă funcția DP MST. Pentru a utiliza această funcție, placa grafică a computerului trebuie să fie certificată pentru DP1.2 cu opțiunea MST.

**NOTĂ:** Scoateți priza de cauciuc când folosiți conectorul DP de ieșire.



## Conectarea cablului USB-C (A la C)

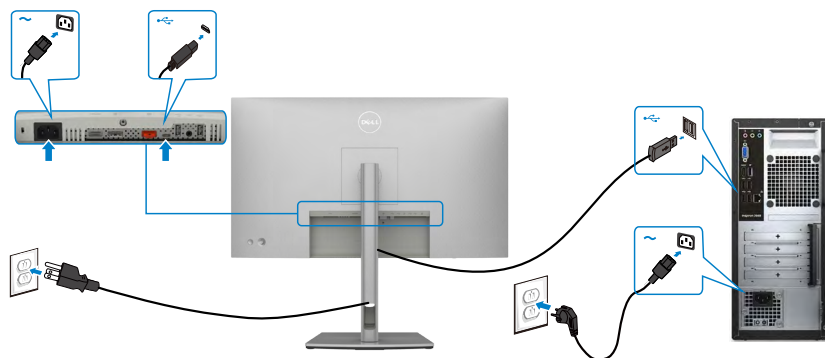

**NOTĂ:** Pentru această conexiune este disponibil doar semnal de date și nu de video. Aveți nevoie de o altă conexiune video pentru afișare.

## Conectarea cablului USB-C (C la C) (Opțional)

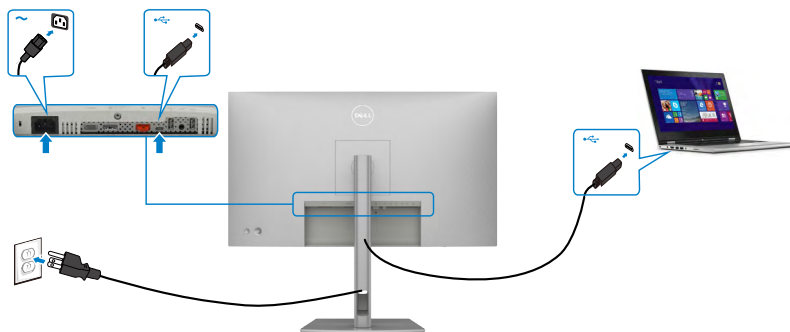

**NOTĂ:** Pentru această conexiune este disponibil doar încărcare și fără video. Aveți nevoie de o altă conexiune video pentru afișare.



## U2722DE

### Conectarea cablului HDMI(U2722DX(Intrări)/U2722D (Opțional))



### Conectarea cablului DP



### Conectarea monitorului pentru funcția DP MST (transport prin fluxuri multiple)



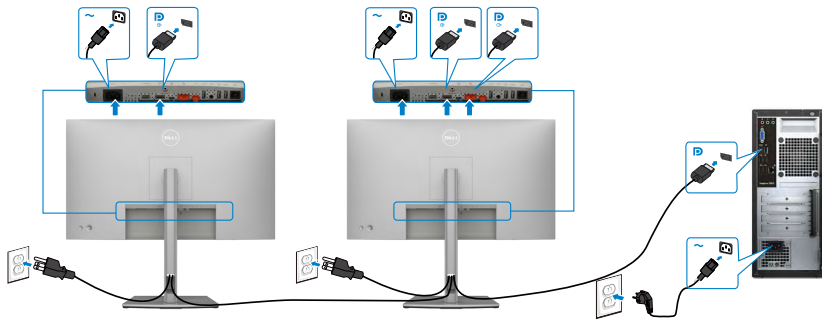

**NOTĂ:** Acceptă funcția DP MST. Pentru a utiliza această funcție, placa grafică a computerului trebuie să fie certificată pentru DP1.2 cu opțiunea MST.

**NOTĂ:** Scoateți priza de cauciuc când folosiți conectorul DP de ieșire.

### Conectarea cablului USB-C (A la C)

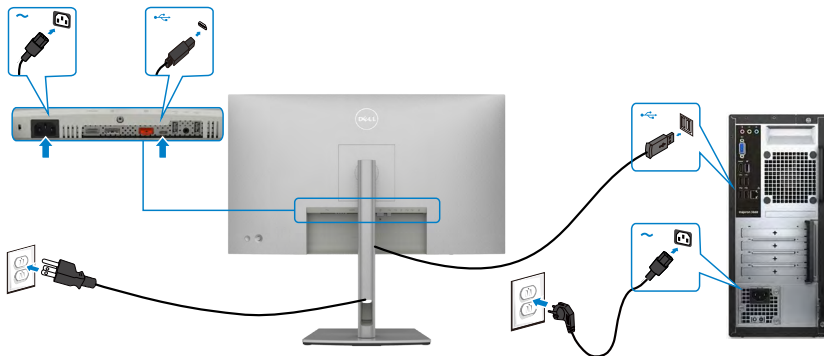

**NOTĂ:** Pentru această conexiune este disponibil doar semnal de date și nu de video. Aveți nevoie de o altă conexiune video pentru afișare.

### Conectarea cablului USB-C (C la C)

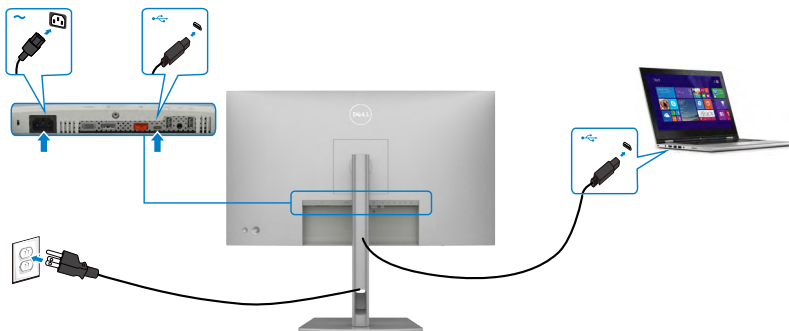

Portul USB Type-C de pe monitor:

- Poate fi utilizat ca USB-C, DisplayPort 1.4 sau alternativ ca .
- Acceptă funcționalitatea de alimentare USB Power Delivery (PD) cu profiluri până la 90 W.

**NOTĂ:** indiferent de cerința de putere/consumul efectiv de putere sau nivelul de încărcare rămas al bateriei, monitorul Dell U2722DE este conceput să furnizeze unui laptop o putere de până la 90 W.

| Putere nominală (la laptopuri cu USB Type-C cu PowerDelivery) | Putere de încărcare maximă |
|---|----------------------------|
| 45 W  | 45 W                       |
| 65 W  | 65 W                       |
| 90 W  | 90 W                       |
| 130 W   | Neacceptat                 |

### Conectarea monitorului pentru funcția USB-C MST (transport prin fluxuri multiple)

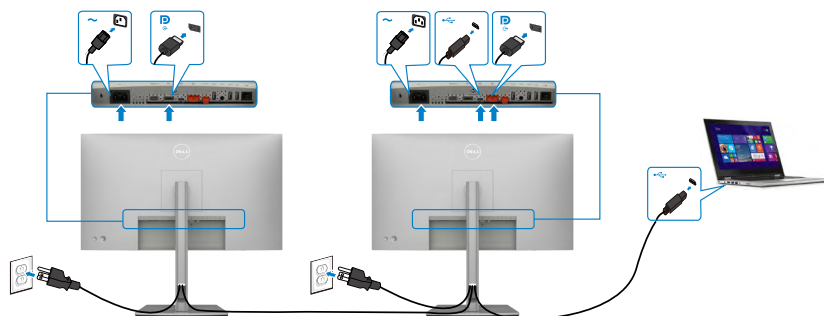

**NOTĂ:** Numărul maxim de monitoare U2722DE acceptate via MST depinde de lățimea de bandă a sursei USB-C. Consultați secțiunea „**probleme specifice ale produsului - Nu afișează imaginea în MST prin USB-C**”.

**NOTĂ:** Scoateți priză de cauciuc când folosiți conectorul DP de ieșire.



## Conectarea monitorului prin cablu RJ45 (Opțional)

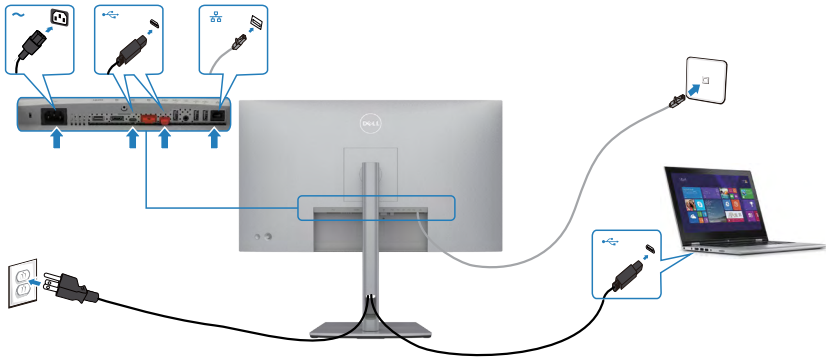

## Sincronizare buton alimentare Dell (DPBS)(Doar U2722DE)

- Monitorul U2722DE este proiectat cu funcție sincronizare buton alimentare Dell (DPBS) pentru a permite controlul stării de alimentare al PC-ului de la butonul de alimentare al monitorului. Această funcție este compatibilă cu platforma Dell OptiPlex 7090/3090 Ultra și este suportată prin interfața USB-C.

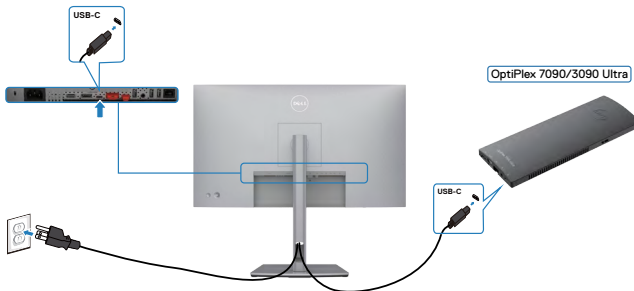

- Pentru a se asigura că funcția DPBS funcționează, trebuie să parcurgeți mai întâi următorii pași pentru platforma Dell OptiPlex 7090/3090 Ultra în **Control Panel (Panoul de control)**.

**NOTĂ:** DPBS suportă doar portul cu icona  90W.



## Accesați Control Panel (Panoul de control).

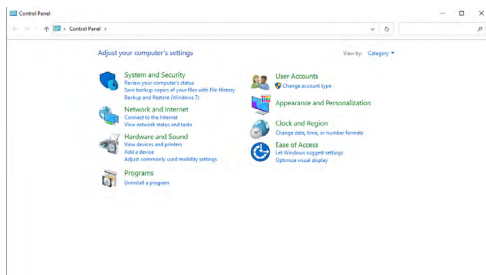

## Selecțai Hardware and sound (Hardware și sunete), urmat de Power options (Opțiuni de alimentare).

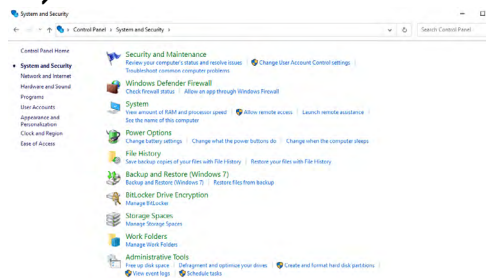

## Accesați System settings (Setări sistem)

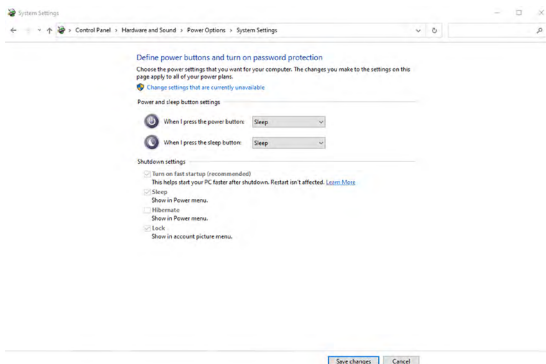



În meniul derulant din **When I press the power button (La apăsarea butonului de alimentare)** sunt câteva opțiuni pentru a selecta, cum ar fi **Do nothing/Sleep/Hibernate/Shut down (Nicio acțiune/Repaus/Hibernare/Închidere)**, și puteți selecta **Sleep/Hibernate/Shut down (Repaus/Hibernare/Închidere)**.

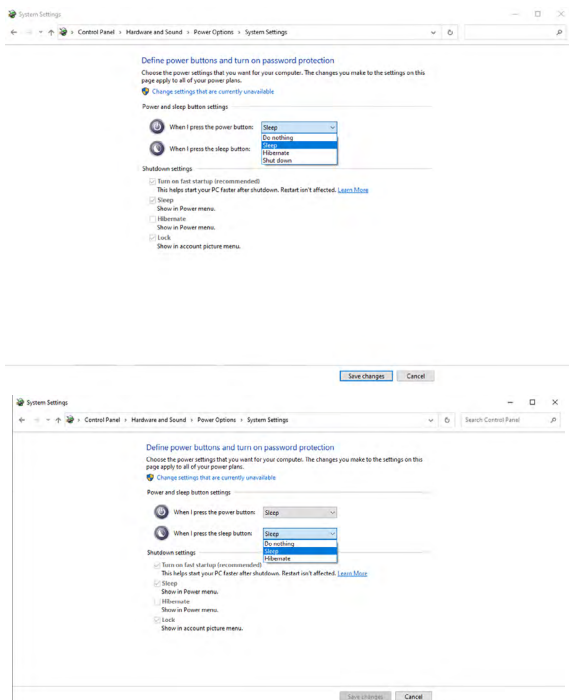

**NOTĂ:** Nu selectați **Do nothing (Nicio acțiune)**, altfel butonul de alimentare al monitorului nu poate sincroniza cu starea de alimentare al PC-ului.



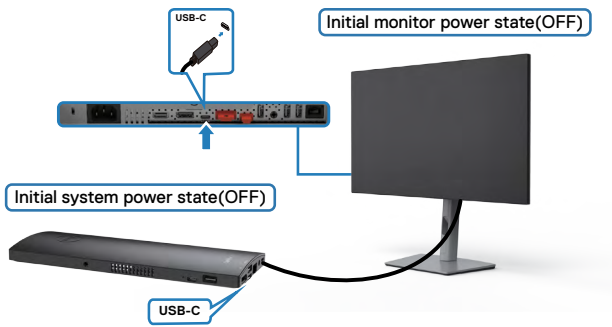

# Conectarea monitorului pentru prima oara pentru DPBS



Pentru prima setare a funcției DPBS vă rugăm să urmați pașii de mai jos:

1. Asigurați-vă că atât PC-ul, cât și monitorul sunt OPRITE.
2. Conectați cablul USB Tip-C de la PC la monitor.
3. Apăsați butonul de pornire al monitorului pentru a PORNI monitorul.
4. Momentan atât monitorul cât și PC-ul vor PORNI. Așteptați un pic (aproximativ 6 secunde) și atât PC-ul cât și monitorul se vor OPRI.
5. Apăsați butonul de alimentare ori de pe monitor, ori de pe PC, și amândouă PC-ul și monitorul, vor PORNI. Starea de alimentare al sistemului PC este sincronizat cu butonul de alimentare al monitorului.

 **NOTĂ:** Atunci când monitorul și PC-ul sunt amândouă OPRITE pentru prima dată, este recomandat să porniți mai întâi monitorul, după care conectați cablul USB Tip-C de la PC la monitor.

 **NOTĂ:** Puteți alimenta platforma OptiPlex 7090/3090 Ultra folosind mufa adaptorului DC. În mod alternativ, puteți alimenta platforma OptiPlex 7090/3090 Ultra folosind cablul USB-C al monitorului prin Power Delivery (PD); vă rugăm setați Încărcarea USB-C pe Pornit în mod oprit.



# Folosirea funcției DPBS

Atunci când apăsați butonul de alimentare al monitorului sau butonul de alimentare al PC-ului, starea monitorului/PC-ului va fi următoarea:

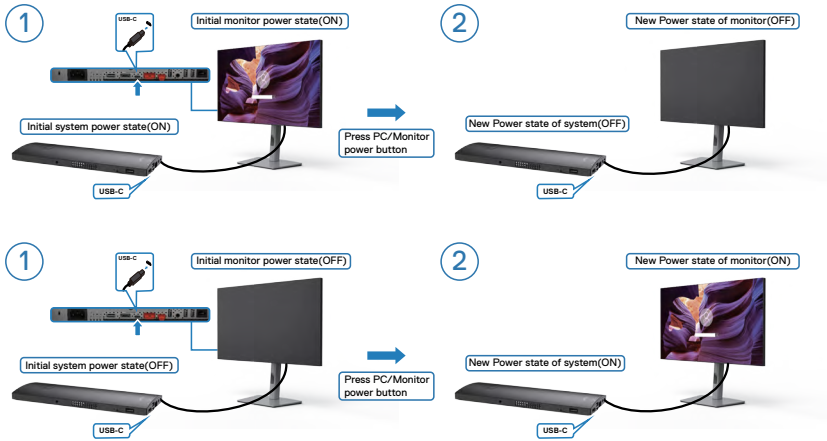

Atunci când starea de alimentare al PC-ului și al monitorului sunt amândouă PORNITE, în timp ce apăsați și țineți apăsat 4 secunde butonul de alimentare al monitorului, mesajul de pe ecran vă va întreba dacă doriți să opriți PC-ul.

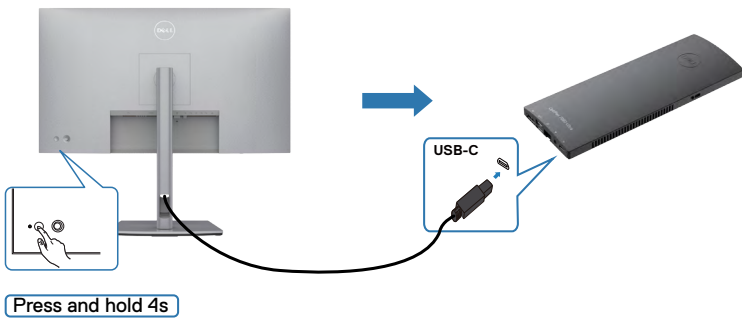

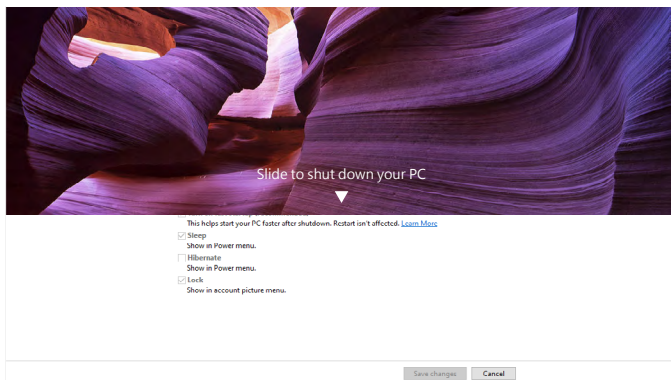

Atunci când monitorul și PC-ul au amândouă starea de alimentare PORNITĂ, în timp ce **apăsați și țineți apăsat 10 secunde butonul de alimentare al monitorului**, PC-ul se va opri.

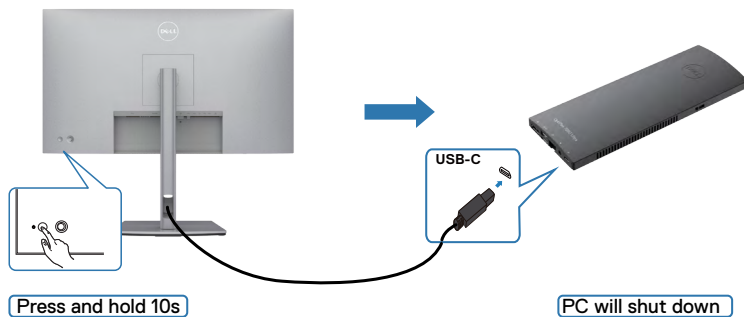

## Conectarea monitorului pentru funcția USB-C Multi-Stream Transport (MST)

Un PC este conectat la două monitoare în stare inițială de alimentare OPRITĂ și starea de alimentare al PC-ului este sincronizată cu butonul de alimentare al monitorului 1. Atunci când apăsați butonul de alimentare de pe monitorul 1 sau de pe PC, atât monitorul 1 cât și PC-ul vor PORNI. Între timp monitorul 2 va rămâne OPRIT. Este nevoie să apăsați pe butonul de alimentare de pe monitorul 2 pentru a-l PORNI.

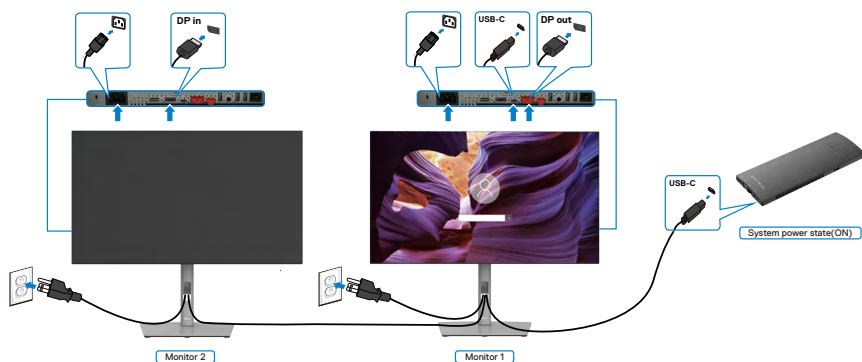

În mod similar, un PC este conectat la două monitoare în stare inițială de alimentare PORNITĂ și starea de alimentare al PC-ului este sincronizată cu butonul de alimentare al monitorului 1. Atunci când apăsați butonul de alimentare de pe monitorul 1 sau de pe PC, atât monitorul 1 cât și PC-ul se vor OPRI. Între timp monitorul 2 va rămâne în stare suspendată. Este nevoie să apăsați pe butonul de alimentare de pe monitorul 2 pentru a-l OPRI.

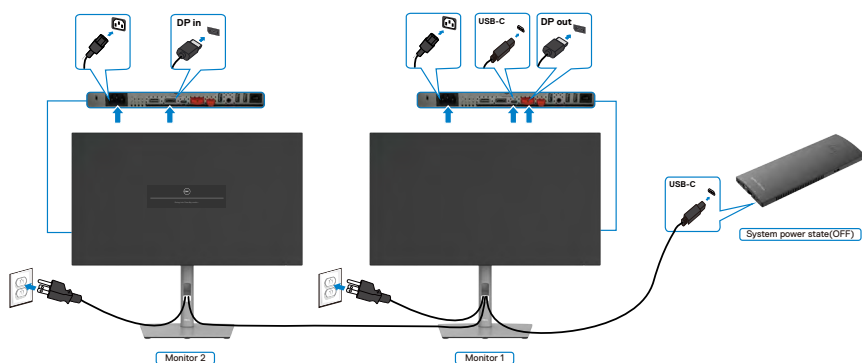

## Conectarea monitorului cu USB-C

Platforma Dell OptiPlex 7090 Ultra are două porturi USB-C, astfel starea de alimentare al monitorului 1 cât și al monitorului 2 se poate sincroniza cu PC-ul.

În timp ce PC-ul și cele două monitoare sunt în stare inițială de alimentare PORNITĂ, apăsând butonul de alimentare de pe monitorul 1 sau monitorul 2 va OPRI PC-ul, monitorul 1 și monitorul 2.

**NOTĂ:** DPBS suportă doar portul cu icona  .

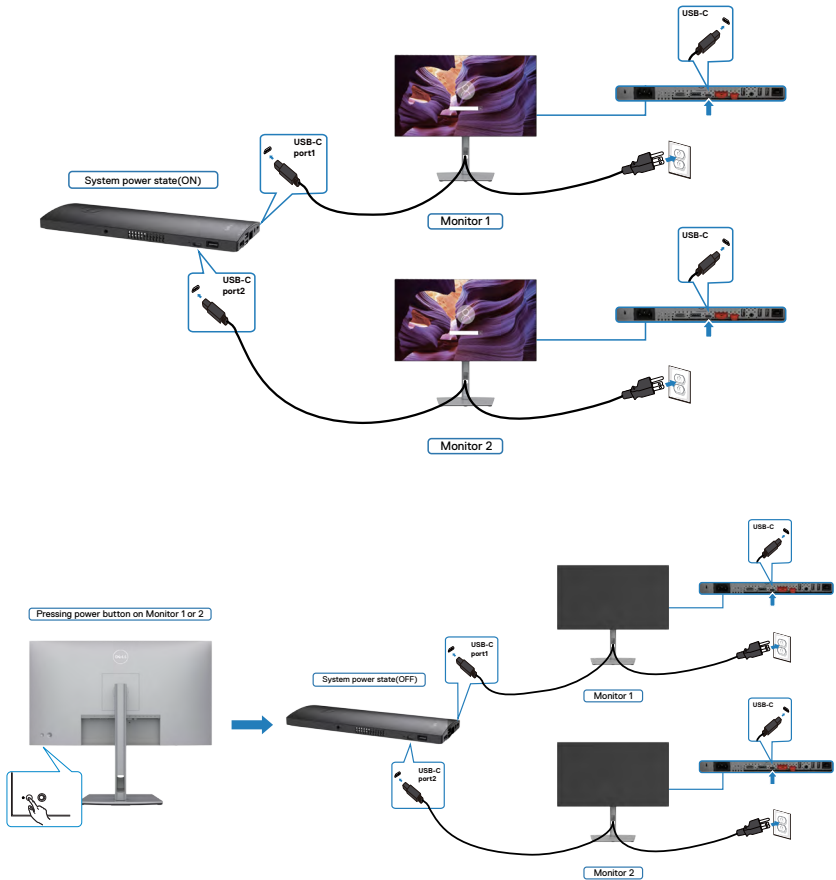

Asigurați-vă că ați setat **USB-C Charging (Încărcare USB-C)** pe Pornit în mod oprit. În timp ce PC-ul și cele două monitoare sunt în stare inițială de alimentare OPRITĂ, apăsând butonul de alimentare de pe monitorul 1 sau monitorul 2 va PORNI PC-ul, monitorul 1 și monitorul 2.

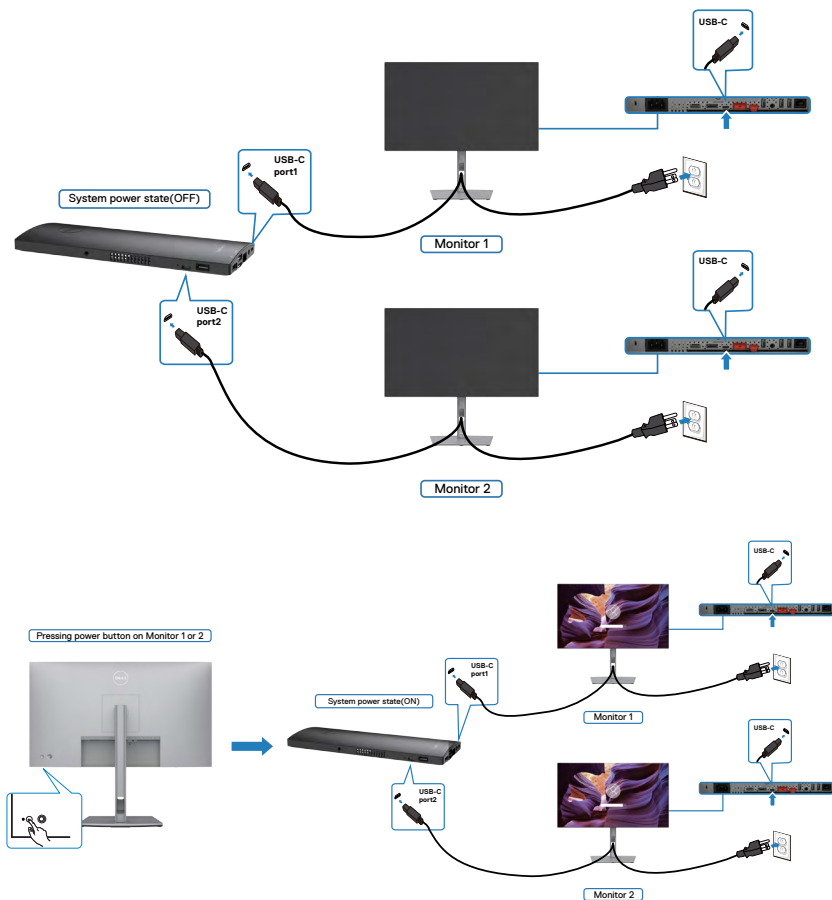

## Fixarea monitorului cu ajutorul sistemului de blocare Kensington (Opțional)

Slotul de blocare de securitate se află în partea de jos a monitorului. (Consultați [Slot blocare de securitate](#))

Pentru informații suplimentare privind utilizarea sistemului de blocare Kensington (achiziționat separat), consultați documentația acestui sistem.

Fixați monitorul de o masă folosind sistemul de securitate Kensington.

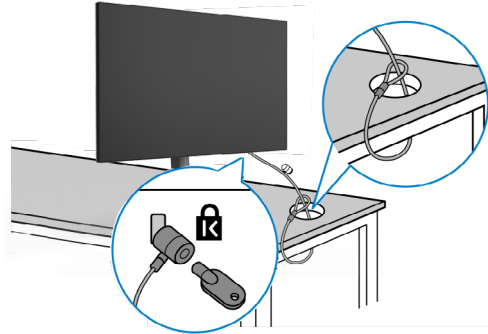

**NOTĂ:** Această imagine are doar scop informativ. Aspectul sistemului de blocare poate varia.





# Îndepărtarea suportului monitorului

**⚠ PRECAUȚIE:** Pentru a preveni apariția zgârieturilor pe ecranul LCD în timp ce scoateți suportul, asigurați-vă că monitorul este plasat pe o suprafață moale, curată.

**📌 NOTĂ:** Instrucțiunile de mai jos se aplică doar suportului care a fost livrat împreună cu monitorul. Dacă instalați un suport pe care l-ați achiziționat din alte surse, respectați instrucțiunile de instalare pentru suportul respectiv.

## Pentru a scoate suportul:

1. Așezați monitorul pe un material moale sau o pernă.
2. Apăsați și mențineți apăsat butonul de eliberare a suportului.
3. Ridicați suportul în sus și dinspre monitor.

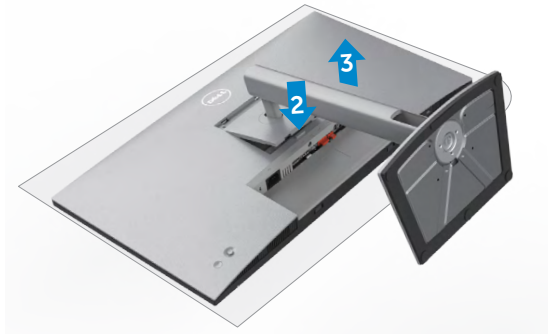

## Montare pe perete (opțional)



**NOTĂ: Folosiți șuruburile M4 x 10 mm pentru a conecta monitorul la kitul de montare pe perete.**

Consultați instrucțiunile furnizate împreună cu kitul de montare a bazei compatibil VESA.

1. Puneți monitorul pe un material moale sau o pernă, pe o masă stabilă și plată.
2. Scoateți suportul.
3. Folosiți o șurubelniță cu cap în cruce Phillips pentru a îndepărta cele patru șuruburi care fixează capacul din plastic.
4. Atașați consola de montare de la kitul de montare pe perete al monitorului.
5. Montați monitorul pe perete urmând instrucțiunile din documentația furnizată cu kitul de montare pe perete.

**NOTĂ: Pentru utilizare numai cu suport de perete listat UL sau CSA sau GS cu greutatea minimă/capacitatea de încărcare de 17.52 kg (38.6 lb) (U2722D/U2722DX) / 19.12 kg (42.15 lb) (U2722DE).**



# Funcționarea monitorului

## Porniți monitorul

Apăsați butonul  pentru a porni monitorul.



## Utilizarea controlului joystick

Utilizați controlul joystick din spatele monitorului pentru a realiza ajustările OSD.

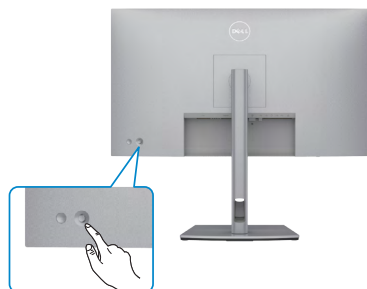



Pentru a modifica ajustarea OSD folosind controlul joystickului din spatele monitorului, faceți următoarele:

1. Apăsați joystickul pentru a deschide Lansarea meniului OSD.
2. Mișcați joystickul în sus/jos/stânga/dreapta pentru a naviga printre opțiunile meniului OSD.



## Funcțiile joystickului

| Funcțiile  | Descriere   |
|--|---|
|  | Apăsați joystickul pentru a deschide Lansarea meniului OSD. |
|  | Pentru navigare stânga și dreapta.                          |
|  | Pentru navigare sus și jos.                                 |

## Utilizarea Lansatorului de meniu

Apăsați joystickul pentru a deschide Lansarea meniului OSD.

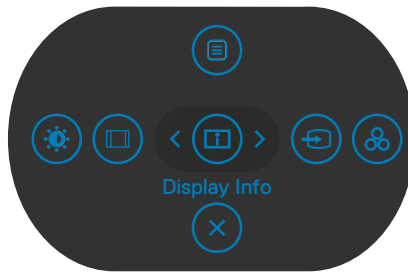







### Lansator de meniu

- Mișcați joystickul în sus pentru a deschide Meniul principal.
- Mișcați joystickul în stânga sau dreapta pentru a selecta tastă rapidă dorită.
- Mișcați joystickul în jos pentru a ieși.



## Detalii Lansator de meniu

Următorul tabel descrie icoanele Lansatorului de meniu:

| Icoane Lansatorului de meniu   | Descriere   |
|--|---|
| <br><b>Main Menu (Meniu)</b>  | Deschide comenzile afișate pe ecran (OSD) Vezi <b>Folosirea meniului principal</b>                                |
| <br><b>Display Info (Afișare informații)<br/>(Shortcut key 1)</b>                             | Afișează starea curentă a monitorului.  |
| <br><b>Input Source (Sursă intrare)<br/>(Shortcut key 2)</b>                                  | Setează <b>Input Source (Sursă de intrare)</b> .  |
| <br><b>Tastă rapidă:<br/>Preset Modes (Moduri prestabilite)<br/>(Shortcut key 3)</b>          | Vă permite să alegeți dintr-o listă de <b>Preset color modes (Moduri prestabilite de culori)</b> .                |
| <br><b>Tastă rapidă:<br/>Brightness/Contrast (Luminozitate/contrast)<br/>(Shortcut key 4)</b> | Pentru accesarea directă a comenzilor de ajustare a funcției <b>Brightness/Contrast (Luminozitate/Contrast)</b> . |
| <br><b>Aspect Ratio (Raport aspect)<br/>(Shortcut key 5)</b>                                | Ajustează raport aspect al ecranului.   |
| <br><b>Exit (Ieșire)</b>  | Ieșire din meniul principal OSD.  |



## Buton- pe panoul frontal



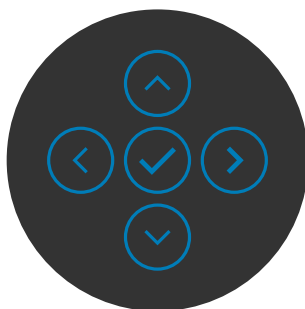

Utilizați butoanele din fața monitorului pentru a regla setările de imagine.



---

### Buton pe panoul frontal    Descriere

---

- |   |  |  |  |
|---|--|--|--|
| 1 | <br><b>Up</b><br>(În sus) | <br><b>Down</b><br>(În jos) | Folosiți tastele <b>Sus</b> (creștere) și <b>Jos</b> (descreștere) pentru a regla elementele din meniul OSD. |
| 2 | <br><b>Anterior</b>       |  | Utilizați butonul <b>Anteriorul</b> pentru a reveni la meniul anterior.                                      |
| 3 | <br><b>Următorul</b>      |  | Utilizați butonul <b>Următorul</b> pentru a merge la nivelul următor sau pentru a selecta opțiunea.          |
| 4 | <br><b>Bifare</b>        |  | Utilizați butonul <b>Bifare</b> pentru a confirma selecția.  |
- 



# Folosirea meniului principal

| Pictogramă | Meniu și submeniu | Descriere |
|------------|-------------------|-----------|
|------------|-------------------|-----------|



**Brightness/  
Contrast  
(Luminozitate/  
contrast)**

Activeaza setarea Brightness/Contrast (Luminozitate/contrast).



**Brightness (Luminozitate)** Funcția ajustează luminozitatea retroiluminării (Interval: 0 - 100).

Mișcați butonul joystick în sus pentru a crește luminozitatea.

Mișcați butonul joystick în jos pentru a reduce luminozitatea.

**Contrast** Reglați mai întâi parametrul **Brightness (Luminozitate)**, apoi reglați **Contrast** numai dacă este necesară o ajustare suplimentară.

Mișcați butonul joystick în sus pentru a crește contrastul și mișcați butonul joystick în jos pentru a reduce contrastul (Interval: 0 - 100).

Funcția **Contrast** ajustează diferența dintre întuneric și luminozitate pe monitor.





### Input Source (Sursă de intrare)

Selectează între diferite intrări video care sunt conectate la monitor.

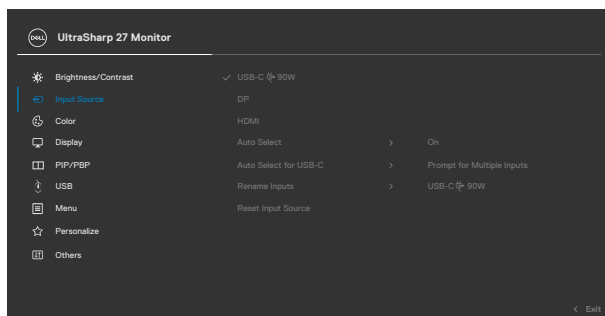

#### USB-C 90 W (Doar U2722DE)

Selectați intrarea **USB-C 90 W** atunci când utilizați conectorul **USB-C 90 W**. Apăsați butonul joystick pentru a confirma selecția.

#### DP

Selectați intrarea **DP** atunci când utilizați conectorul **DP (DisplayPort) (DP (Port afișaj))**. Apăsați butonul joystick pentru a confirma selecția.

#### HDMI

Selectați intrarea **HDMI** când utilizați conectorul HDMI. Apăsați butonul joystick pentru a confirma selecția.

#### Auto Select (Selectare automată)

Permite scanarea după sursă de intrare. Apăsați  pentru a selecta această funcție.

#### Auto Select for USB-C (Selectare automată pentru USB-C)(Doar U2722DE)

Apăsați  pentru a selecta această funcție:

- ♦ **Prompt for Multiple Inputs (Solicitare pentru intrări multiple):** se afișează întotdeauna mesajul Switch to USB-C Video Input (Comutare la intrare video USB-C) pentru ca utilizatorul să aleagă dacă dorește să comute sau nu
- ♦ **Yes (Da):** Sistemul de conversie video comută întotdeauna la intrarea video USB-C fără solicitarea confirmării atunci când dispozitivul USB Type-C este conectat.
- ♦ **No (Nu):** Sistemul de conversie video NU comută automat la intrarea video USB-C de la o altă intrare disponibilă.





---

|                   |                            |                  |
|-------------------|----------------------------|------------------|
| <b>Pictogramă</b> | <b>Meniu și submeniuri</b> | <b>Descriere</b> |
|-------------------|----------------------------|------------------|

---

**Rename Inputs (Redenumire intrări)**

Vă permite să redenumiți intrările.

**Reset Input Source (Resetare sursă de intrare)**

Resetează toate setările din meniul **Input Source (Sursă de intrare)** la setările implicite din fabrică.

Apăsați  pentru a selecta această funcție.



**Color (Culoare)**

Ajustează modurile de setare de culoare.

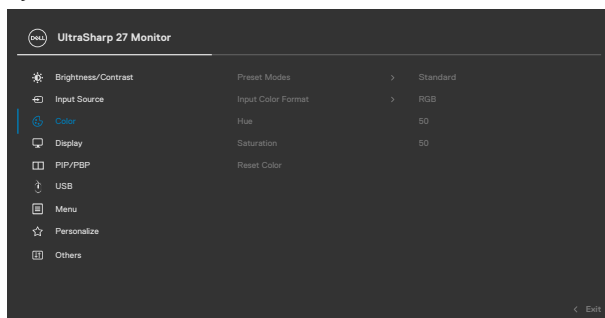

**Preset Modes (Moduri prestabilite)**

Atunci când selectați Moduri presetate, puteți alege între **Standard**, **Film**, **Joc**, **Color Temp. (Temperatură culoare)**, **Color Space (Spațiu de culoare)** sau **Culoare personalizată** din listă.

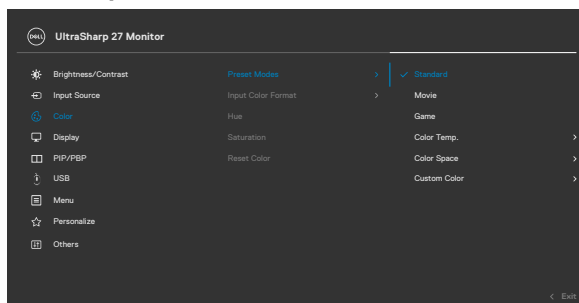



- ♦ **Standard (Standard):** Setarea implicită pentru culoare. Acest utilizează un panou cu emisii reduse de lumină albastră și este certificat de TUV pentru a reduce lumina albastră și a crea o imagine mai relaxantă și mai puțin stimulată în timp ce citiți conținut de pe ecran.
- ♦ **Movie (Film):** Ideal pentru filme.
- ♦ **Game (Joc):** Ideal pentru majoritatea aplicațiilor de jocuri.
- ♦ **Color Temp. (Temperatură culoare):** Ecranul pare mai cald cu o nuanță de roșu/galben, cu cursorul setat la 5 000 K sau mai rece cu o tentă de albastru, cu cursorul setat la 10 000 K.
- ♦ **Color Space (Spațiu de culoare):** Le permite utilizatorilor să selecteze spațiul de culoare: **sRGB, Rec 709, DCI-P3.**
- ♦ **Custom Color (Culoare particularizată):** Vă permite să reglați manual setările de culoare. Apăsăți butoanele joystick stânga și dreapta pentru a regla valorile pentru Roșu, Verde și Albastru și pentru a crea propriul mod de culoare presetat.

**Input Color Format (Format culoare de intrare)**

Vă permite să setați modul de intrare video la:

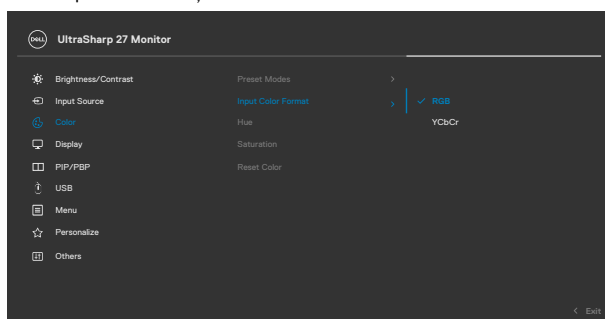
- ♦ **RGB:** Selectați această opțiune dacă monitorul dvs. este conectat șa un computer sau un player media care suportă ieșire RGB.
- ♦ **YCbCr:** Selectați această opțiune dacă playerul media acceptă doar ieșirea YCbCr.



| Pictogramă | Meniu și submeniuri                         | Descriere   |
|------------|---|---|
|            | <b>Hue (Nuanță)</b>                         | Utilizați butonul joystick pentru a ajusta această nuanță de culoare între 0 și 100.<br><b>NOTĂ:</b> Ajustarea nuanțelor este disponibilă numai pentru modurile Film și Joc.  |
|            | <b>Saturation (Saturație)</b>               | Utilizați butonul joystick pentru a ajusta saturația între 0 și 100.<br><b>NOTĂ:</b> Ajustarea saturației este disponibilă numai pentru modurile Film și Joc.   |
|            | <b>Reset Color (Reinițializare culoare)</b> | Reinițializează setările de culoare ale monitorului la valorile implicite din fabrică.<br>Apăsați  pentru a selecta această funcție. |



### Display (Afișaj)

Folosiți meniul Afișaj pentru a regla imaginea.

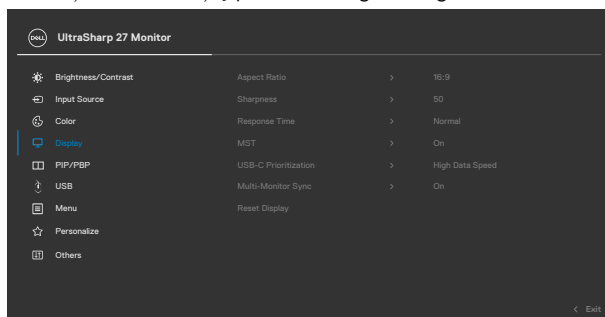

|  |   |
|--|---|
| <b>Aspect Ratio (Raport aspect)</b>    | Reglați raportul de imagine la <b>Wide 16:9, Auto Resize (Redimensionare automată), 4:3, 1:1</b>                          |
| <b>Sharpness (Claritate)</b>           | Face imaginea să pară mai clară sau mai neclară.<br>Utilizați butonul joystick pentru a ajusta claritatea între 0 și 100. |
| <b>Response Time (Timp de răspuns)</b> | Vă permite să setați <b>Timpul de răspuns</b> ca <b>Normal</b> sau <b>Rapid</b> .   |



| Pictogramă Meniu și submeniuri                                  | Descriere  |
|---|--|
| <b>MST</b>  | <p>DP MST, Setat ca Activ activează MST (DP ieșire), setat ca Dezactivat dezactivează funcția MST.</p> <p><b>NOTĂ:</b> Atunci când cablul DP/USB Type-C în sens ascendent și cablul DP în sens descendent sunt conectate, monitorul setează automat funcția MST = ON (Activat), iar această acțiune se realizează o dată doar după Factory Reset (Reinițializare la setări din fabrică) sau Display Reset (Resetare afișaj). Consultați secțiunea „<b>Conectarea monitorului pentru funcția DP MST (transport prin fluxuri multiple)</b>”.</p> |
| <b>USB-C Prioritization (Prioritizare USB-C) (Doar U2722DE)</b> | <p>Vă permite să specificați prioritatea de transfer al datelor cu rezoluție înaltă (High Resolution (Rezoluție înaltă)) sau viteză ridicată (High Data Speed (Viteză de date ridicată)) atunci când se utilizează portul USB tip C/DisplayPort.</p>   |
| <b>Multi-Monitor Sync</b>                                       | <p>Multi-Monitor Sync permite mai multe monitoare care sunt legate într-un lanț de conexiune în serie prin DisplayPort pentru a sincroniza un grup predefinit de setări OSD în fundal.</p> <p>O opțiune OSD, "Multi-Monitor Sync" se va crea în meniul de afișare pentru a permite utilizatorilor să activeze/dezactiveze sincronizarea.</p>   |

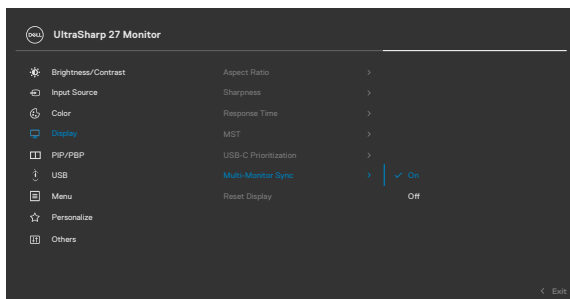



PIP/PBP

Această funcție va afișa o fereastră care afișează imaginea dintr-o altă sursă de intrare.

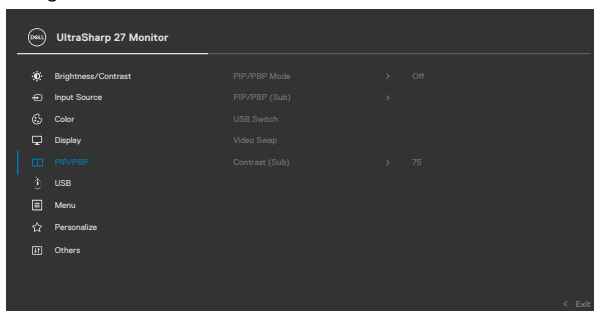

| Fereastra principală | Fereastră secundară |    |
|----------------------|---------------------|----|
|                      | USB-C               | DP |
| USB-C                | ✓                   | ✓  |
| DP                   | ✓                   | ✓  |

**NOTĂ:** Imaginile de sub PBP se vor afișa pe centrul ecranului, nu pe ecran complet.



## Pictogramă Meniu și submeniuri

## Descriere

### PIP/PBP Mode (Mod PIP/PBP)

Reglează modul PIP sau PBP (Picture by Picture - imagine lângă imagine).

Puteți dezactiva această caracteristică selectând Off (Dezactivat).

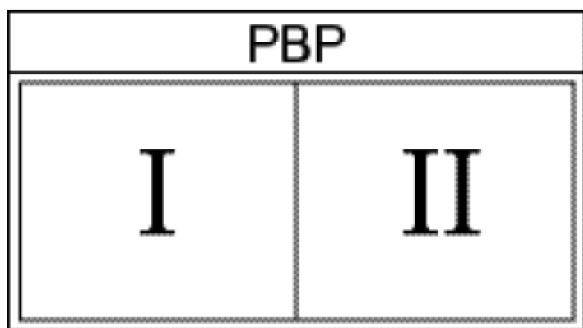
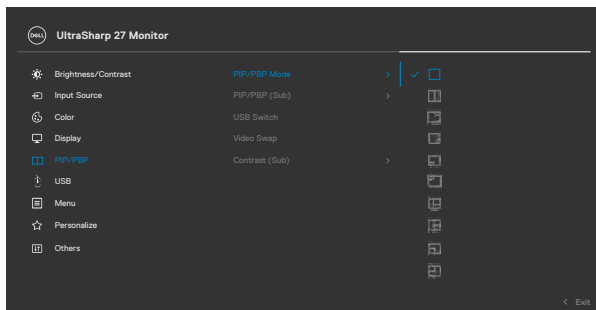

## Pictogramă Meniu și submeniuri

## Descriere

### PIP/PBP (Sub) (PIP/PBP (Secundar))

Selecțați dintre cele două surse diferite video care pot fi conectate la monitorul dvs. pentru fereastra secundară PBP. Apăsați butonul  pentru a selecta semnalul de intrare pentru fereastră secundară PBP

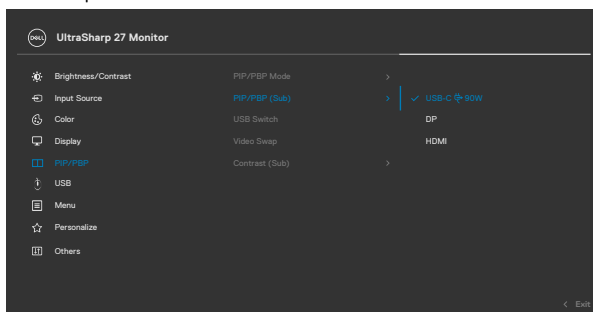

### USB Switch (Comutator USB)(Doar U2722DE)

Selecțați pentru a comuta între sursele ascendente USB în modul PBP. Mutați joystickul pentru a schimba între sursele ascendente USB în modul PBP.

### Video Swap (Schimbare video)

Selecțați pentru a schimba videourile între fereastra principală și fereastră secundară în modul PBP. Mutați joystickul pentru a schimba între fereastra principală și fereastră secundară.

### Contrast (Sub) (Contrast (Secundar))

Ajustați nivelul de contrast al imaginii în mod PBP. Mutați joystickul pentru a crește sau a scăde contrastul.



## Pictogramă Meniu și submeniuri



### USB(Doar U2722DE)

## Descriere

Permite să setați portul ascendent USB pentru semnal de intrare DP, astfel portul USB descendent al monitorului (De exemplu, tastatura și mouse) poate fi folosit de semnalul curent de intrare atunci când conectați un calculator la unul dintre porturile ascendente.

Atunci când folosiți doar un port ascendent, portul ascendent conectat este activ.

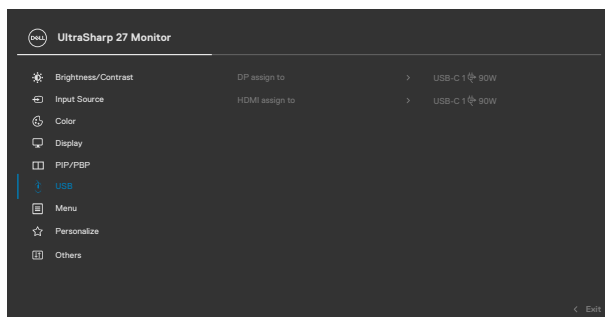

**NOTĂ:** Pentru a preveni pierderea sau deteriorarea de date, înainte de a schimba portul USB ascendent, asigurați-vă că NICIUN dispozitiv USB de stocare nu este folosit de calculatorul conectat la portul USB ascendent al monitorului.







**Meniu (Meniu)** Selectați această opțiune pentru a regla setările OSD, cum ar fi limbile OSD, perioada pentru care meniul rămâne afișat pe ecran și așa mai departe.

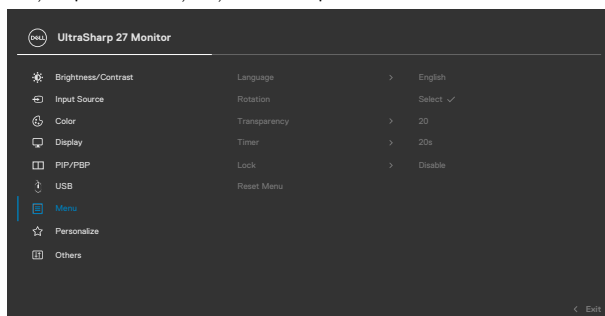

- 
- Language (Limbă)** Setări afișajul OSD la una dintre cele opt limbi. (engleză, spaniolă, franceză, germană, portugheză braziliană, rusă, chineză simplificată sau japoneză).
- 
- Rotation (Rotire)** Rotește afișarea pe ecran (OSD) cu 0/90/270 grade. Puteți apăsa joystickul pentru rotire de fiecare dată.
- 
- Transparency (Transparență)** Selectați această opțiune pentru modificarea meniului transparență prin mișcarea butonului joystick în sus sau în jos (Interval: 0 - 100).
- 
- Timer (Temporizator)** **OSD Hold Time (Timp de menținere OSD):** Setează cât timp rămâne activ OSD după ce apăsați un buton. Utilizați butonul joystick pentru a regla glisorul în pași de 1 secundă, de la 5 la 60 de secunde.
- 



**Lock (Blocare)** Cu ajutorul blocării butoanelor de comandă de pe monitor, puteți împiedica accesul utilizatorilor la comenzi. Aceasta previne, de asemenea, activarea accidentală în configurările de monitoare multiple alăturate.

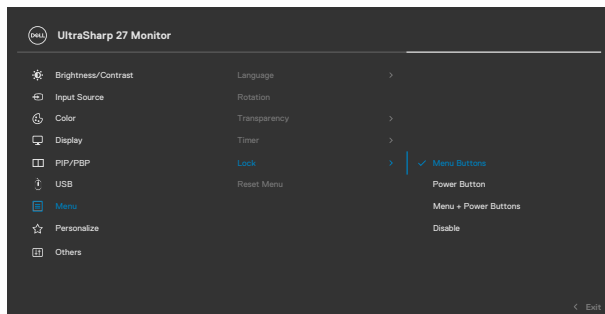

- **Butoane de meniu:** prin OSD pentru blocarea butoanelor de meniu.
- **Buton de pornire/oprire:** prin OSD pentru blocarea butonului de pornire/oprire.
- **Butoane de meniu + buton de pornire/oprire:** prin OSD pentru blocarea tuturor butoanelor de meniu și a butonului de pornire/oprire.
- **Dezactivare:** Deplasați joystick-ul spre stânga și țineți apăsat timp de 4 secunde.

**Reset Menu (Resetare meniu)**

Resetează toate setările din meniul **Reset (Resetare)** la setările implicite din fabrică.

Apăsați  pentru a selecta această funcție.



## Pictogramă Meniu și submeniuri



### Personalize (Personalizare)

## Descriere

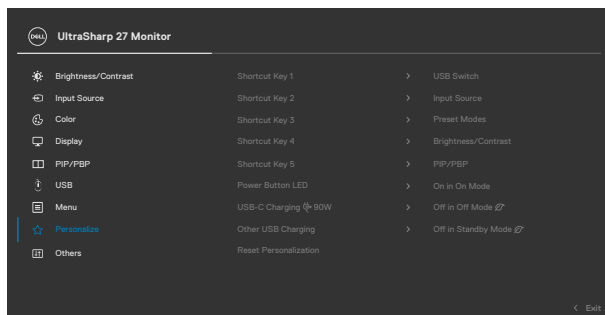

### Shortcut key 1 (Tastă rapidă 1)

### Shortcut key 2 (Tastă rapidă 2)

### Shortcut key 3 (Tastă rapidă 3)

### Shortcut key 4 (Tastă rapidă 4)

### Shortcut key 5 (Tastă rapidă 5)

Selectați pentru a seta tasta rapidă dintre **Moduri prestabilite, Luminozitate/Contrast, Sursă de intrare, Raport de aspect, Rotație, PIP/PBP, Schimbare video, Afișare informații, Comutator USB (Doar U2722DE).**

### Power Button LED (LED buton de pornire)



Vă permite să setați starea luminii de alimentare, pentru a economisi energie.

### USB-C Charging 90W (Încărcare USB-C 90W) (Doar U2722DE)

Vă permite să activați sau să dezactivați funcția de **USB-C Charging 90W (Încărcare USB-C 90W)** în modul de oprire a alimentării monitorului.

**NOTĂ:** Atunci când această funcție este activată, veți avea posibilitatea de a încărca notebookul sau dispozitive mobile prin cablul USB-C, chiar dacă monitorul este oprit.



| Pictogramă   | Meniu și submeniu  | Descriere   |
|--|--|---|
|  | <b>Other USB Charging (Alte tipuri de încărcare USB) (U2722DE)</b> | Vă permite să activați sau să dezactivați funcția <b>Other USB Charging (Alte tipuri de încărcare USB)</b> în timp ce monitorul este în modul de standby.<br><b>NOTĂ:</b> Atunci când această funcție este activată, veți avea posibilitatea de a încărca telefonul mobil prin cablul USB-A chiar dacă monitorul este în mod standby. |
|  | <b>USB Charging (Încărcare USB) (U2722D/ U2722DX)</b>              | Vă permite să activați sau să dezactivați funcția de USB Charging (Încărcare USB) în timp ce monitorul este în modul de standby.  |
|  | <b>Reset Personalization (Resetare personalizare)</b>              | Resetează toate setările din meniul <b>Personalize (Personalizare)</b> la setările implicite din fabrică.<br>Apăsați  pentru a selecta această funcție.  |
|  | <b>Others (Altele)</b>   | Selectați această opțiune pentru a regla setările OSD, cum ar fi <b>DDC/CI, LCD Conditioning (Condiționare LCD)</b> și așa mai departe.   |

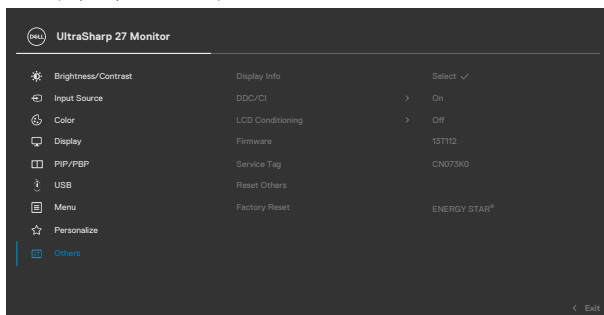

## Pictogramă Meniu și submeniuri

### Display Info (Afișare informații)

## Descriere

Afișează setările curente ale monitorului.  
Apăsați  pentru a selecta această funcție.

### U2722D/U2722DX:

| UltraSharp 27 Monitor |                    |
|-----------------------|--------------------|
| Input Source:         | DP                 |
| Resolution:           | 2560 x 1440, 60 Hz |
| Input Capability:     | DP 1.4             |
|                       | HDMI 1.4           |
| Model:                | Dell U2722D        |
| Firmware:             | 13T109             |
| Service Tag:          | CN073K0            |

### U2722DE:

| UltraSharp 27 Monitor |                           |
|-----------------------|---------------------------|
| Input Source:         | DP                        |
| Resolution:           | 2560 x 1440, 60 Hz 24-bit |
| Input Capability:     | DP 1.4 (HBR)              |
|                       | HDMI 1.4                  |
| USB:                  | 3.2 Gen2                  |
| Link Rate (Current):  | HBR                       |
| USB Upstream:         | USB-C1                    |
| Model:                | Dell U2722DE              |
| Firmware:             | 33T101                    |
| Service Tag:          | CN073K0                   |



## Pictogramă Meniu și submeniuri

### DDC/CI

## Descriere

**DDC/CI** (Display Data Channel/Command Interface) permite ajustarea parametrilor monitorului (luminozitate, balanță de culori etc.) prin software-ul computerului. Puteți dezactiva această funcție selectând **Off (Dezactivat)**. Activați această caracteristică pentru cea mai bună experiență de utilizare și performanțe optime ale monitorului.

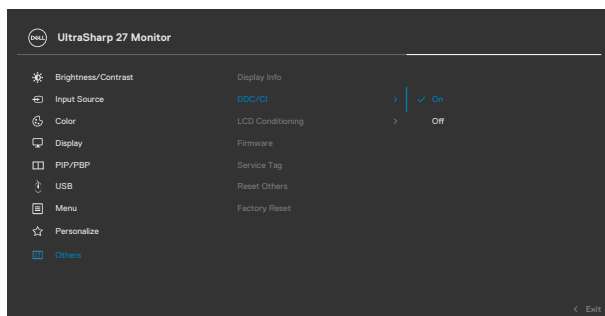

## LCD Conditioning (Condiționare LCD)



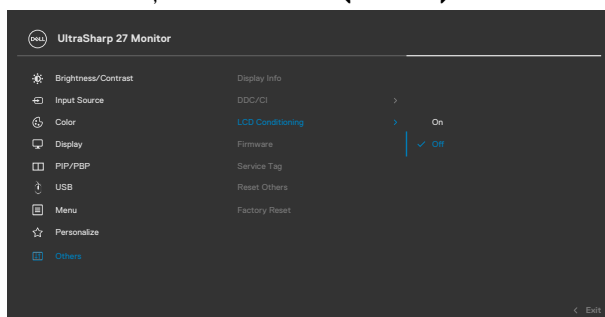

Ajută la reducerea cazurilor minore de păstrare a imaginii. În funcție de gradul de păstrare a imaginii, poate dura ceva timp pentru ca programul să ruleze. Puteți activa această funcție selectând **On (Activat)**.



## Firmware

Indică versiunea firmware a monitorului.



| Pictogramă  | Meniu și submeniu                                       | Descriere  |
|---|---|--|
|  | <b>Service Tag (Eticheta de service)</b>                | Afișează eticheta de service. Eticheta de service este un identificator unic alfanumeric, care permite Dell să identifice specificațiile produsului și să acceseze informațiile de garanție.<br><b>NOTĂ:</b> Eticheta de service este de asemenea tipărită pe o etichetă situată în partea din spate a carcasei. |
|  | <b>Reset Others (Resetare Altele)</b>                   | Resetează toate setările din meniul <b>Others (Altele)</b> la setările implicite din fabrică.<br>Apăsați  pentru a selecta această funcție.   |
|  | <b>Factory Reset (Resetare la valorile din fabrică)</b> | Restabilește toate valorile prestabilite la setările implicite din fabrică.  |

## Utilizarea funcției blocare OSD

Puteți bloca butoanele de control de pe panoul din față pentru a împiedica accesul la meniul OSD și/sau butonul de pornire.

### Folosiți meniul de blocare pentru a bloca butonul (butoanele).

1. Selectați una din următoarele opțiuni.

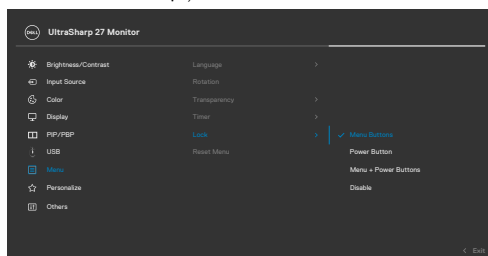

2. Se afișează următorul mesaj.

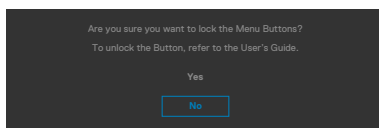

3. Selectați Da pentru a bloca butoanele. După blocare, la apăsarea oricărui buton se va afișa pictograma de blocare 





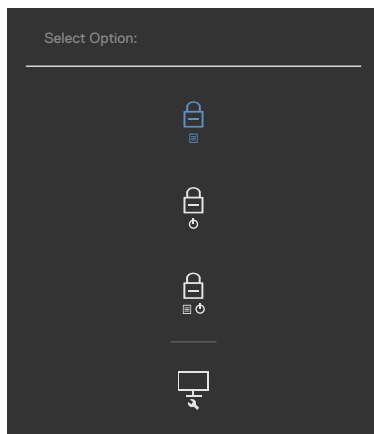

## Utilizați joystick-ul pentru a bloca butonul (butoanele).

Apăsăți butonul de navigare la stânga al joystick-ului timp de patru secunde, iar un meniu se va afișa pe ecran.



Selectați una din următoarele opțiuni:

|   | Opțiuni  | Descriere   |
|---|--|---|
| 1 | <br><b>Blocare butoane de meniu</b>                             | Selectați această opțiune pentru a bloca funcția meniului OSD.  |
| 2 | <br><b>Blocare buton de pornire/oprire</b>                      | Utilizați această opțiune pentru a bloca butonul de pornire. Acest lucru va împiedica utilizatorul să oprească monitorul folosind butonul de pornire. |
| 3 | <br><b>Blocare butoane de meniu și buton de pornire/oprire</b> | Utilizați această pictogramă pentru a bloca meniul OSD și pentru a împiedica oprirea de la butonul de alimentare.                                     |
| 4 | <br><b>Diagnoză integrată</b>                                 | Utilizați această pictogramă pentru a rula diagnosticul încorporat, consultați <a href="#">Diagnostiche încorporate</a> .                             |





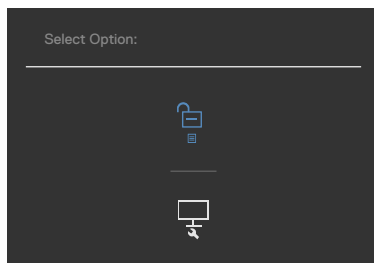

## Pentru deblocarea butonului (butoanelor):

Apăsăți butonul de navigare la stânga al joystick-ului timp de patru secunde până ce un meniu se va afișa pe ecran. Următorul tabel descrie opțiunile pentru deblocarea butoanelor de control ale panoului frontal.



|   | Opțiuni   | Descriere   |
|---|---|---|
| 1 | <br><b>Deblocarea butoanelor de meniu</b>                  | Utilizați această pictogramă pentru a debloca funcția meniului OSD.   |
| 2 | <br><b>Deblocarea butonului de alimentare</b>              | Utilizați această opțiune pentru a permite oprirea de la butonul de alimentare.                                   |
| 3 | <br><b>Deblocarea butoanelor de meniu și de alimentare</b> | Utilizați această pictogramă pentru a debloca meniul OSD și pentru a permite oprirea de la butonul de alimentare. |



## Setare inițială

Când selectați elemente OSD din Resetare la valorile din fabrică în funcția Altele, se va afișa următorul mesaj:

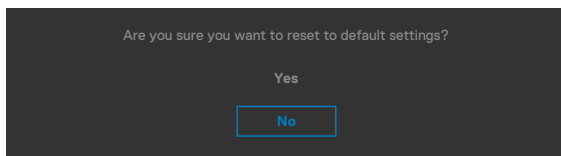

Dacă selectați “**Da**” pentru resetarea la setările implicite, se va afișa mesajul următor:

### U2722D/U2722DX

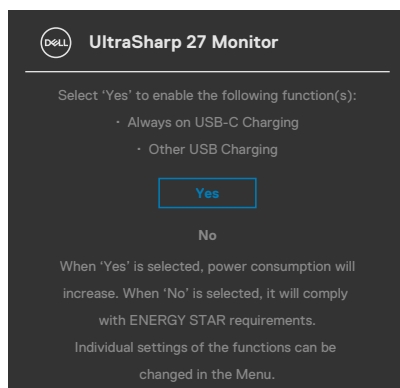

### U2722DE

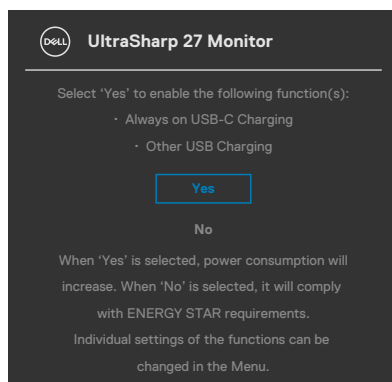

## Mesaje de avertizare OSD

Când monitorul nu acceptă un anumit mod de rezoluție, puteți vedea următorul mesaj:

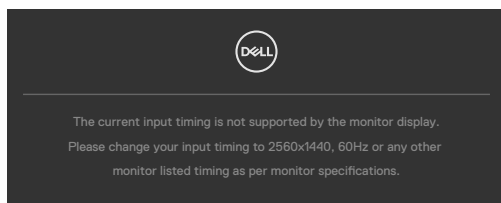

Aceasta înseamnă că monitorul nu se poate sincroniza cu semnalul pe care îl primește de la computer. Consultați **Specificațiile monitorului** pentru intervalele de frecvență orizontală și verticală acceptate de acest monitor. Modul recomandat este **2560 x 1440**.

Puteți vedea următorul mesaj înainte ca funcția DDC/CI să fie dezactivată:

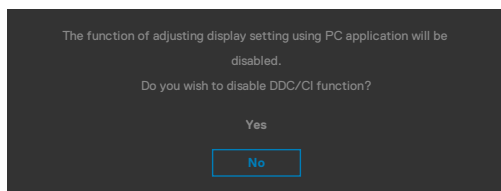

Dacă monitorul trece la modul **Standby**, apare mesajul următor:

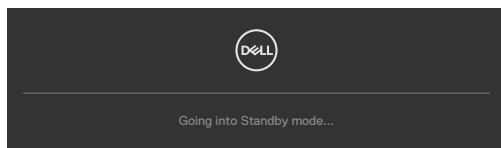

Activați computerul și „treziți” monitorul pentru a avea acces la **OSD**.

Dacă apăsați orice alt buton decât butonul de pornire, în funcție de intrarea selectată, vor apărea următoarele mesaje:

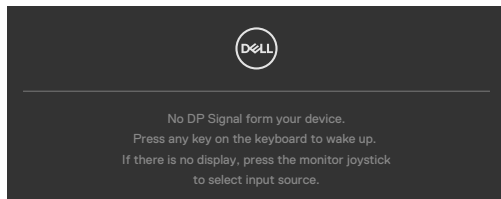

Este afișat un mesaj în timp ce cablul care acceptă modul DP alternativ este conectat la monitor în următoarele condiții:

- Atunci când funcția Selectare automată pentru **USB-C** este setată la **Solicitare intrări multiple**.
- Atunci când cablul USB-C este conectat la monitor.

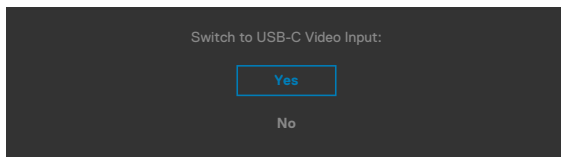

Dacă monitorul se conectează la două porturi sau mai multe, dacă este selectat **Auto** pentru Sursă de intrare, va apela la următorul port cu semnal.

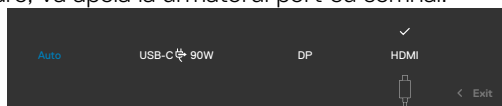

Selecționați elemente OSD din caracteristica de personalizare **Activat în modul Personalizare**, se va afișa următorul mesaj:

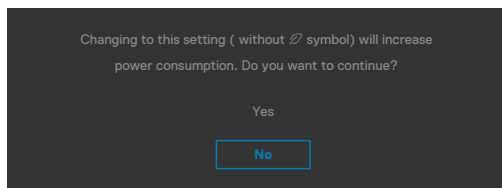

Dacă ajustați nivelul de luminozitate peste nivelul implicit de 75%, va apărea următorul mesaj:

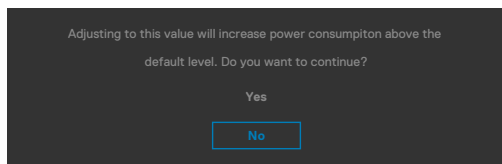

- Când utilizatorul selectează „Da”, mesajul de pornire este afișat o singură dată.
- Când utilizatorul selectează „Nu”, mesajul de avertizare va apărea din nou.
- Mesajul de avertizare cu privire la energie va apărea din nou numai atunci când utilizatorul face o resetare din fabrică din meniul OSD.



Dacă este selectată o intrare DP / HDMI / USB-C iar cablul corespunzător nu este conectat, apare o casetă de dialog plutitoare, așa cum se arată mai jos.

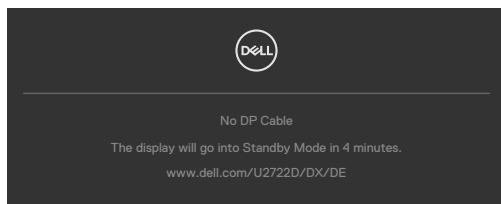

SAU

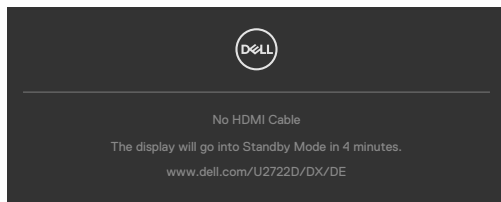

SAU

**(Doar U2722DE)**

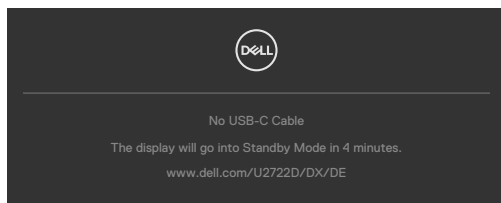

Consultați **Depanare** pentru mai multe informații.



## Setarea rezoluției maxime

Pentru setarea rezoluției maxime pentru monitor:

În Windows 7, Windows 8 sau Windows 8.1:

1. Doar pentru Windows 8 sau Windows 8.1, selectați dala Desktop pentru a trece la desktopul clasic. Pentru Windows Vista și Windows 7, omiteți acest pas.
2. Faceți clic dreapta pe desktop și faceți clic pe **Screen Resolution (Rezoluție ecran)**.
3. Faceți clic pe lista verticală **Screen Resolution (Rezoluție ecran)** și selectați **2560 x 1440**.
4. Faceți clic pe **OK**.

În Windows 10:

1. Faceți clic dreapta pe desktop și faceți clic pe **Display Settings (Setări afișare)**.
2. Faceți clic pe **Advanced display settings (Setări avansate pentru afișaj)**.
3. Faceți clic pe lista verticală **Resolution (Rezoluție)** și selectați **2560 x 1440**.
4. Faceți clic pe **Apply (Aplicare)**.

Dacă nu vedeți rezoluția recomandată **2560 x 1440**, poate fi necesar să actualizați driverul grafic. În funcție de computerul dvs., efectuați una dintre procedurile de mai jos:

Dacă aveți un computer desktop sau un computer portabil Dell:

- Mergeți la <https://www.dell.com/support>, introduceți eticheta de service și descărcați cel mai recent driver pentru placa video.

Dacă folosiți un computer non-Dell (laptop sau desktop):

- Mergeți la site-ul web de asistență al producătorului computerului dvs. și descărcați cele mai recente drivere pentru placa video.
- Mergeți la site-ul web de asistență al producătorului plăcii video și descărcați cele mai recente drivere pentru placa video.



## Multi-Monitor Sync (MMS)

Multi-Monitor Sync permite mai multe monitoare care sunt legate într-un lanț de conexiune în serie prin DisplayPort pentru a sincroniza un grup predefinit de setări OSD în fundal.

O opțiune OSD, "Multi-Monitor Sync" este disponibil în meniul de afișare pentru a permite utilizatorilor să activeze/dezactiveze sincronizarea.

 **NOTĂ: MMS nu este suportat prin interfața HDMI.**

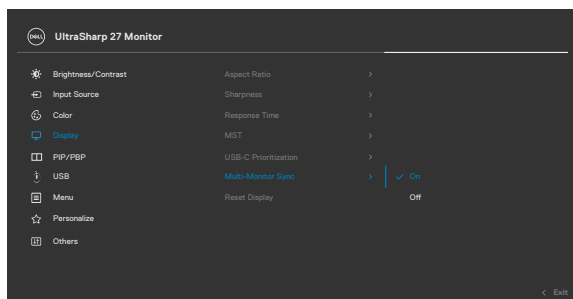

Dacă monitorul 2 suportă Multi-Monitor Sync, opțiunea MMS va fi setat automat pe **On (Pornit)** și pentru sincronizare.

Dacă nu se preferă sincronizarea setărilor OSD la monitoare, această funcție poate fi dezactivată, setând opțiunea MMS al oricărui monitor pe **Off (Oprit)**.

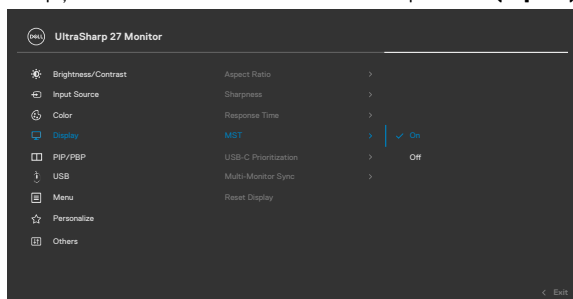

## Setări OSD de sincronizat

- Brightness (Luminozitate)
- Contrast
- Preset Modes (Moduri prestabilite)
- Color Temperature (Temperatura de culoare)
- Custom Color (RGB Gain) (Culoare personalizată (Valoare RGB))
- Hue (Movie, Game mode) (Nuanță (Film, Mod jocuri))
- Saturation (Movie, Game mode) (Saturație (Film, Mod jocuri))
- Response Time (Timp de răspuns)
- Sharpness (Claritate)

## Setare Multi-Monitor Sync (MMS)

În timpul alimentării inițiale sau a conectării unui monitor nou, sincronizarea setărilor utilizatorilor pornește doar dacă este Pornit MMS. Toate monitoarele trebuie să sincornizeze setările de la Monitorul 1.

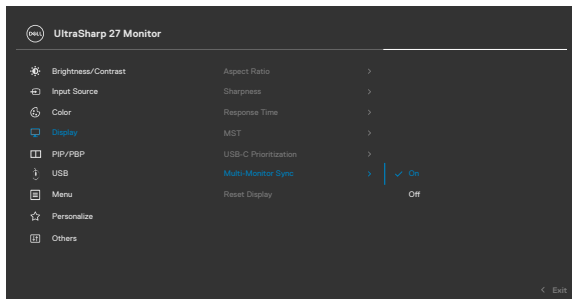

După prima sincronizare, sincronizările următoare sunt conduse de schimbările grupului predefinit de setări OSD de la orice nod din lanț. Orice nod poate iniția schimbările în descendent și ascendent.

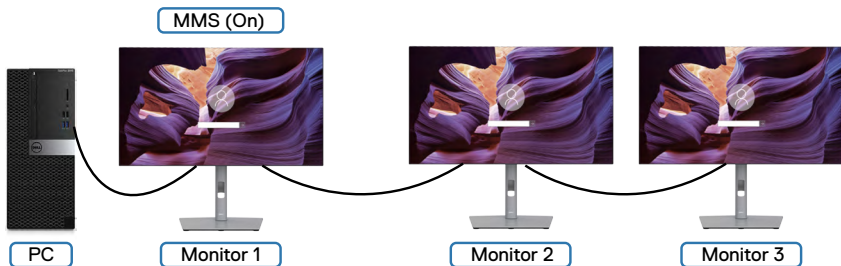



# Setarea comutatorului USB KVM(Doar U2722DE)

Pentru a seta comutatorul USB KVM ca tastă rapidă pentru monitor:

1. Apăsați butonul joystick pentru a accesa mediul principal OSD.
2. Mutați joystickul pentru a selecta **Personalize (Personalizare)**.

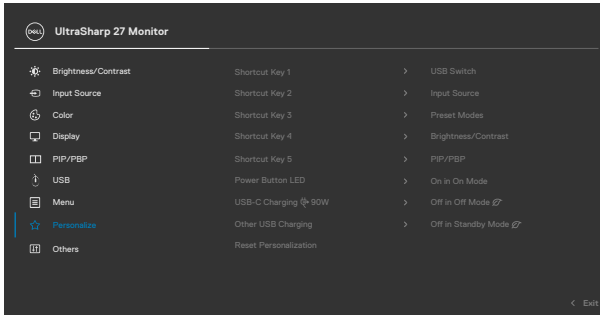

3. Mutați joystickul în dreapta pentru a activa opțiunea evidențiată.
4. Mutați joystickul în dreapta pentru a activa opțiunea **Shortcut Key 1 (Tastă rapidă 1)**.
5. Mutați joystickul în sus sau în jos pentru a selecta **USB Switch (Comutator USB)**.

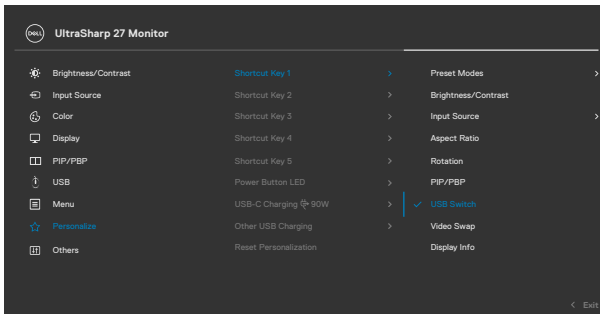

6. Apăsați joystickul pentru a confirma selecția.

**NOTĂ: Funcția Comutator USB KVM va funcționa doar în modul PBP .**



Următoarele sunt ilustrații ale mai multor scenarii de conexiune și setările meniului USB Selection (Selecție USB), așa cum sunt ilustrate în cadrele colorate corespunzătoare.

1. Atunci când se conectează **HDMI + USB A to C** la calculatorul 1 și **DP + USB A to C** la calculatorul 2:

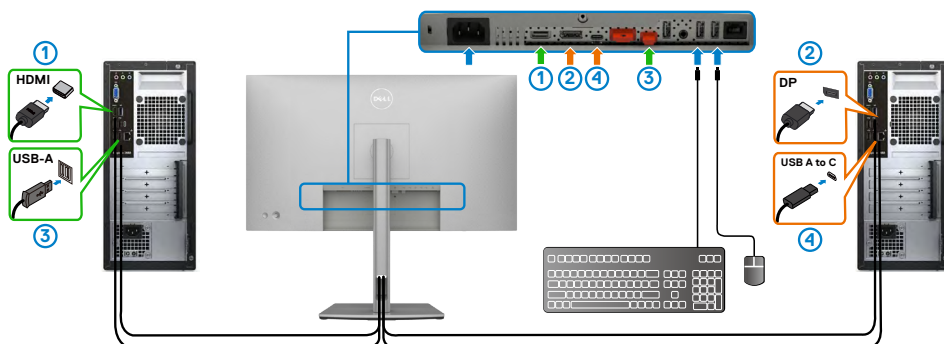

**NOTĂ: Conexiunea USB Tip-C suportă doar transfer de date.**

Asigurați-vă că Selecție USB pentru **HDMI** este setat la **USB-C 2** și **DP** este setat la **USB-C 1**.

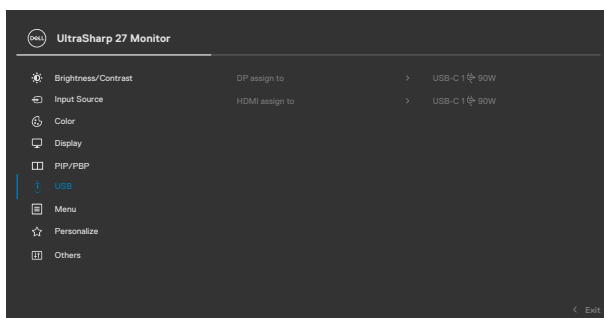

2. Atunci când se conectează **HDMI + USB-C 2** la calculatorul 1 și **USB-C** la calculatorul 2:

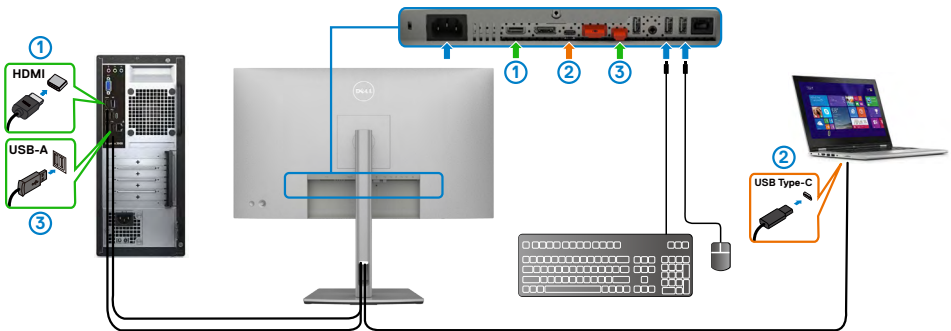

**NOTĂ: Conexiunea USB-C suportă video și transfer de date.**

Asigurați-vă că **USB Selection (Selecție USB)** pentru **HDMI** este setat pe **USB-B**.

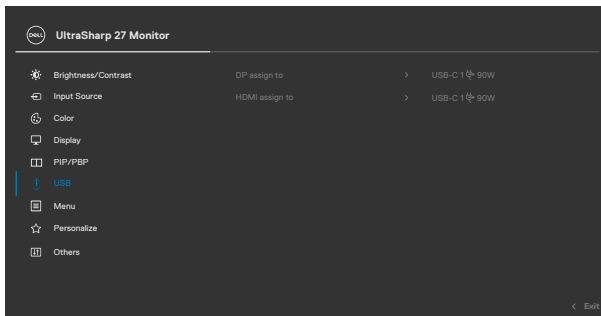

**NOTĂ: Deoarece portul USB-C suportă Mod alternativ DisplayPort, nu este nevoie să setați Selecție USB pentru USB-C.**



**NOTĂ: Atunci când se conectează diferite surse de intrare video care nu sunt exemplificate mai sus, urmați aceeași metodă pentru a face setările corecte pentru USB Selection (Selecția USB) la împerecherea porturilor.**



# Setarea Auto KVM(Doar U2722DE)

Puteți urma instrucțiunile de mai jos pentru a configura Auto KVM pentru monitorul dvs:

1. Asigurați-vă că **PBP Mode (Modul PBM)** este **Off (Oprit)**.

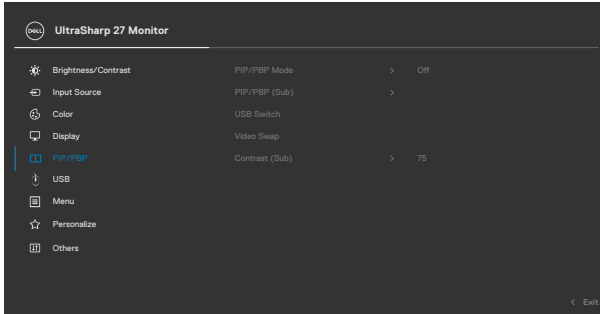

2. Asigurați-vă că **Auto Select (Selectare automată)** este **On (Pornit)** și **Auto Select for USB-C (Selectare automată pentru USB-C)** este **Yes (Da)**.

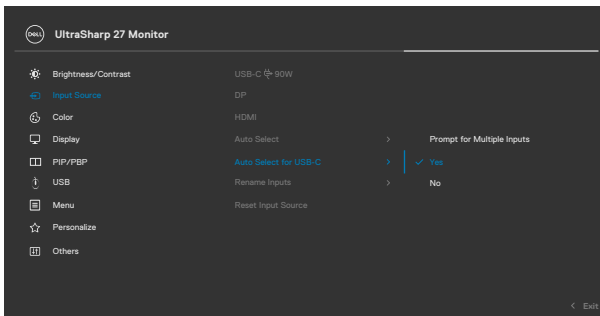
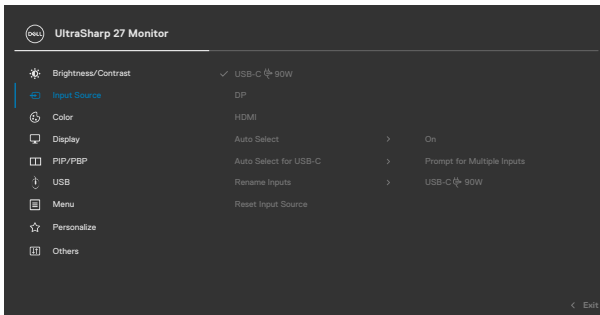

3. Asigurați-vă că porturile USB și intrările video sunt împerecheate corect.

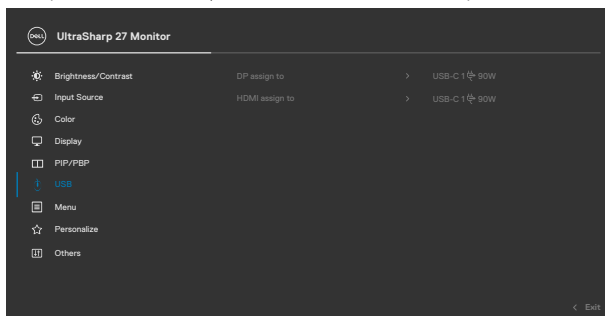

 **NOTĂ: Pentru conexiune USB-C nu este nevoie de alte setări.**



# Depanare

**⚠️ AVERTISMENT: Înainte de a începe oricare dintre procedurile din această secțiune, consultați [Instrucțiunile de siguranță](#).**

## Autotestare

Monitorul dvs. oferă o caracteristică de autotestare, care vă permite să verificați dacă monitorul funcționează corect. Dacă monitorul și computerul sunt conectate corespunzător, dar ecranul monitorului rămâne dezactivat, executați autotestarea monitorului, efectuând următorii pași:

1. Opriiți computerul și monitorul.
2. Deconectați cablul video din spatele computerului. Pentru a asigura funcționarea corectă a autotestării, scoateți toate cablurile digitale și analogice din spatele computerului.
3. Porniți monitorul.

Caseta de dialog plutitoare ar trebui să apară pe ecran (pe fundal negru) dacă monitorul nu poate sesiza un semnal video și funcționează corect. În modul de autotestare, LED-ul de alimentare este aprins constant alb. De asemenea, în funcție de intrarea selectată, unul dintre dialogurile afișate mai jos se va derula continuu pe ecran.

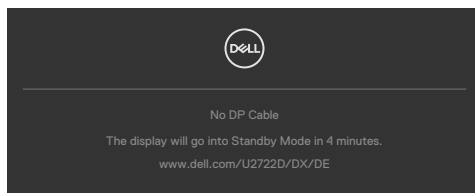

SAU

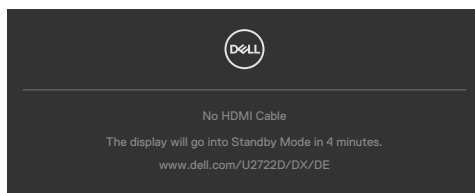

SAU

**(Doar U2722DE)**

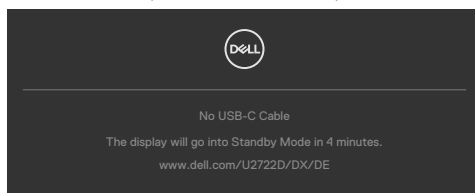

4. Această casetă apare, de asemenea, în timpul funcționării normale a sistemului, în cazul în care cablul video este deconectat sau deteriorat.
5. Opriți monitorul și reconectați cablul video; apoi porniți computerul și monitorul.

Dacă ecranul monitorului rămâne dezactivat după ce urmați procedura anterioară, verificați controlerul video și computerul, deoarece monitorul dvs. funcționează corect.

## Diagnostiche încorporate

Monitorul dvs. are un instrument de diagnostic încorporat, care vă ajută să determinați dacă anormalitatea ecranului cu care vă confrunțați este o problemă inerentă monitorului dvs. sau a computerului și a plăcii dvs. video.

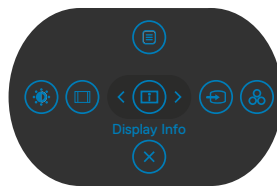

### Pentru a rula diagnosticul încorporat:

1. Asigurați-vă că ecranul este curat (nu există particule de praf pe suprafața ecranului).
2. Țineți apăsat butonul 5 timp de patru secunde, până când apare un meniu pe ecran.
3. Cu ajutorul butonului joystick, selectați opțiunea Diagnostiche  și apăsați butonul joystick pentru a porni secvența de diagnosticare. Se afișează un ecran gri.
4. Verificați dacă ecranul prezintă defecte sau anormalități.
5. Apăsați din nou butonul joystick până se afișează un ecran roșu.
6. Verificați dacă ecranul prezintă defecte sau anormalități.
7. Repetați pașii 5 și 6 până când ecranul afișează culorile verde, albastru, negru și alb. Verificați anormalitățile sau defectele.

Testul este finalizat când apare un ecran cu text. Pentru părăsire, apăsați din nou butonul joystick.

Dacă nu detectați anomalii ale ecranului atunci când utilizați instrumentul de diagnostic încorporat, monitorul funcționează corect. Verificați placa video și computerul.



# Probleme frecvente

Următorul tabel conține informații generale despre problemele frecvente ale monitorului pe care le puteți întâmpina și despre soluțiile posibile:

| Simptome comune                          | Experiența dvs.                                    | Soluții posibile  |
|--|--|---|
| Lipsă video/<br>LED alimentare<br>oprit  | Lipsă imagine                                      | <ul style="list-style-type: none"><li>• Asigurați-vă că este conectat și fixat corespunzător cablul video care conectează monitorul și computerul.</li><li>• Verificați dacă priza funcționează corect, folosind orice alt echipament electric.</li><li>• Asigurați-vă că butonul de pornire este apăsat complet.</li><li>• Asigurați-vă că este selectată sursa de intrare corectă în meniul <b>Sursă de intrare</b>.</li></ul>                        |
| Lipsă video/<br>LED alimentare<br>pornit | Lipsă imagine<br>sau luminozitate<br>foarte redusă | <ul style="list-style-type: none"><li>• Creșteți nivelurile de luminozitate și contrast prin intermediul OSD.</li><li>• Efectuați verificarea caracteristicii de testare automată a monitorului.</li><li>• Verificați dacă pinii conectorului cablului video sunt deteriorați sau îndoșiți.</li><li>• Executați diagnosticul încorporat.</li><li>• Asigurați-vă că este selectată sursa de intrare corectă în meniul <b>Sursă de intrare</b>.</li></ul> |
| Pixeli lipsă                             | Ecranul LCD are<br>pixeli dezactivați              | <ul style="list-style-type: none"><li>• Opriți și reporniți alimentarea.</li><li>• Un pixel permanent oprit este un defect natural care poate apărea în tehnologia LCD.</li><li>• Pentru mai multe informații despre Politică privind calitatea și pixelii monitorului LCD, consultați site-ul de asistență Dell la: <a href="https://www.dell.com/pixelguidelines">https://www.dell.com/pixelguidelines</a>.</li></ul>                                 |
| Pixeli blocați                           | Ecranul LCD<br>are puncte<br>luminoase             | <ul style="list-style-type: none"><li>• Opriți și reporniți alimentarea.</li><li>• Un pixel permanent oprit este un defect natural care poate apărea în tehnologia LCD.</li><li>• Pentru mai multe informații despre Politică privind calitatea și pixelii monitorului LCD, consultați site-ul de asistență Dell la: <a href="https://www.dell.com/pixelguidelines">https://www.dell.com/pixelguidelines</a>.</li></ul>                                 |
| Probleme de<br>luminozitate              | Imagine prea<br>întunecată sau<br>prea luminoasă   | <ul style="list-style-type: none"><li>• Resetați monitorul la setările din fabrică.</li><li>• Reglați comenzile de luminozitate și contrast prin intermediul OSD.</li></ul>   |
| Probleme legate<br>de siguranță          | Semne vizibile<br>de fum sau<br>scântei            | <ul style="list-style-type: none"><li>• Nu efectuați pași de depanare.</li><li>• Contactați imediat Dell.</li></ul>   |





| <b>Simptome comune</b>   | <b>Experiența dvs.</b>                                  | <b>Soluții posibile</b>   |
|--|---|---|
| Probleme intermitente  | Monitorul funcționează uneori cu defecte                | <ul style="list-style-type: none"> <li>• Asigurați-vă că este conectat și fixat corespunzător cablul video care conectează monitorul și computerul.</li> <li>• Resetați monitorul la setările din fabrică.</li> <li>• Rulați funcția de autotestare a monitorului pentru a determina dacă problema intermitentă apare în modul de autotestare.</li> </ul> |
| Culoare lipsă  | Imaginea nu este color                                  | <ul style="list-style-type: none"> <li>• Rulați funcția de autotestare monitorului.</li> <li>• Asigurați-vă că este conectat și fixat corespunzător cablul video care conectează monitorul și computerul.</li> <li>• Verificați dacă pini conectorului cablului video sunt deteriorați sau îndoiți.</li> </ul>  |
| Culoare greșită  | Culoarea imaginii nu este corectă                       | <ul style="list-style-type: none"> <li>• Încercați diferite Moduri prestabilite în setările de culoare OSD.</li> <li>• Reglați valoarea R/G/B de la Culoare personalizată în meniul OSD Culoare.</li> <li>• Modificați Format culoare de intrare la PC RGB sau YCbCr din meniul OSD Culoare.</li> <li>• Executați diagnosticul încorporat.</li> </ul>     |
| Păstrarea imaginii dintr-o imagine statică lăsată pe monitor pentru o perioadă lungă | O umbră slabă a imaginii statice afișate apare pe ecran | <ul style="list-style-type: none"> <li>• Setări ecranul să se oprească după câteva minute de inactivitate. Acestea pot fi ajustate în opțiunile de alimentare Windows sau în setarea de economisire a energiei Mac.</li> <li>• Alternativ, utilizați un protector de ecran cu schimbare dinamică.</li> </ul>  |



# Probleme specifice produsului

| Problemă   | Experiența dvs.  | Soluții posibile   |
|--|--|--|
| Imaginea ecranului este prea mică                              | Imaginea este centrată pe ecran, dar nu umple întreaga zonă de vizualizare | <ul style="list-style-type: none"><li>· Verificați setarea pentru Raport de aspect din meniul OSD Afișaj.</li><li>· Resetați monitorul la setările din fabrică.</li></ul>  |
| Monitorul nu poate fi reglat cu butoanele de pe panoul frontal | OSD nu apare pe ecran  | <ul style="list-style-type: none"><li>· Opriți monitorul, deconectați cablul de alimentare, introduceți-l din nou și apoi porniți monitorul.</li></ul>   |
| Fără semnal de intrare la apăsarea comenzilor utilizatorului   | Lipsă imagine, indicatorul LED este alb                                    | <ul style="list-style-type: none"><li>· Verificați sursa semnalului. Asigurați-vă că modul de economisire a energiei nu a fost activat pe computer, prin mutarea mouse-ului sau prin apăsarea oricărei taste de pe tastatură.</li><li>· Verificați dacă este conectat corect cablul de semnal. Conectați din nou cablul de semnal, dacă este necesar.</li><li>· Resetați computerul sau playerul video.</li></ul>  |
| Imaginea nu este afișată pe întregul ecran                     | Imaginea nu poate umple ecranul pe înălțime sau pe lățime                  | <ul style="list-style-type: none"><li>· Datorită diferitelor formate video (raport de aspect) ale DVD-urilor, este posibil ca monitorul să afișeze pe ecran complet.</li><li>· Executați diagnosticul încorporat.</li></ul>  |
| Lipsă imagine când utilizați conexiunea DP la PC               | Ecran negru  | <ul style="list-style-type: none"><li>· Verificați la ce standard DP (DP 1.1a sau DP 1.4) este certificată placa dvs. video. Descărcați și instalați cel mai recent driver pentru placa video.</li><li>· Unele plăci video DP 1.1a nu pot accepta monitoare DP 1.4. Accesați meniul OSD, la selectarea Sursă de intrare, apăsați și mențineți apăsată tasta joystick selectare DP timp de 8 secunde pentru a modifica setarea monitorului de la DP 1.4 la DP 1.1a.</li></ul> |



| <b>Problemă</b>  | <b>Experiența dvs.</b>                               | <b>Soluții posibile</b>   |
|--|--|---|
| Nicio imagine la utilizarea conexiunii USB Type-C la computer, laptop etc (Doar U2722DE)                         | Ecran negru  | <ul style="list-style-type: none"> <li>· Verificați dacă interfața USB Type-C a dispozitivului acceptă modul alternativ DP.</li> <li>· Verificați dacă dispozitivul necesită pentru alimentare o putere mai mare de 90 W.</li> <li>· Interfața USB Type-C a dispozitivului nu acceptă modul alternativ DP.</li> <li>· Setați Windows la modul Proiecție.</li> <li>· Asigurați-vă că nu este deteriorat cablul USB Type-C.</li> </ul>  |
| Nu se încarcă atunci când se utilizează conexiunea USB Type-C la un computer, la un laptop etc (Doar U2722DE)    | Nu se încarcă  | <ul style="list-style-type: none"> <li>· Verificați dacă dispozitivul poate accepta unul dintre profilurile de încărcare de 5 V/9 V/15 V/20 V.</li> <li>· Verificați dacă Notebook-ul necesită un adaptor de alimentare &gt; 90 W.</li> <li>· Dacă Notebook-ul necesită un adaptor de alimentare &gt; 90 W, este posibil ca acesta să nu se încarce cu conexiunea USB Tip C.</li> <li>· Asigurați-vă că utilizați numai un adaptor aprobat de Dell sau adaptorul livrat împreună cu produsul.</li> <li>· Asigurați-vă că nu este deteriorat cablul USB Type-C.</li> </ul> |
| Încărcare intermitentă atunci când se utilizează conexiunea USB-C la un computer, la un laptop etc(Doar U2722DE) | Încărcare intermitentă                               | <ul style="list-style-type: none"> <li>· Verificați dacă dispozitivul are un consum maxim de energie de peste 90 W.</li> <li>· Asigurați-vă că utilizați numai un adaptor aprobat de Dell sau adaptorul livrat împreună cu produsul.</li> <li>· Asigurați-vă că nu este deteriorat cablul USB Type-C.</li> </ul>  |
| Nu afișează imaginea în MST prin USB-C   | Ecran negru sau al doilea DUT nu este în modul Prime | <ul style="list-style-type: none"> <li>· Intrare USB Type-C, Mergeți la meniul OSD, în Informații afișaj verificați dacă Rata de transfer este HBR2 sau HBR3, dacă rata de transfer este HBR2, folosiți un cablu USB Type-C la DP pentru a porni MST.</li> </ul>  |



| <b>Problemă</b>            | <b>Experiența dvs.</b>   | <b>Soluții posibile</b>   |
|----------------------------|--|---|
| Lipsă conexiune rețea      | Pierdere rețea sau rețea intermitentă                                  | <ul style="list-style-type: none"> <li>· Verificați pentru a vă asigura că prioritatea datelor este selectată în OSD. Nu porniți/opriți alimentarea în timp ce rețeaua este conectată; păstrați butonul de alimentare în poziția Pornit.</li> </ul>   |
| Portul LAN nu funcționează | Problemă de setare a sistemului de operare sau a conexiunii prin cablu | <ul style="list-style-type: none"> <li>· Asigurați-vă sunt instalate cele mai recente versiuni ale BIOS și ale driverelor pentru computer.</li> <li>· Asigurați-vă că este instalat controlerul Ethernet RealTek Gigabit în Managerul de dispozitive Windows.</li> <li>· Dacă există o opțiune de configurare a BIOS-ului pentru LAN/GBE activat/dezactivat, asigurați-vă că este setată la activat.</li> <li>· Asigurați-vă că este conectat în siguranță cablul Ethernet la monitor și la hub/router/firewall.</li> <li>· Verificați LED-ul de stare al cablului Ethernet pentru a confirma conectivitatea. Re-conectați ambele capete ale cablului Ethernet dacă LED-ul nu este aprins.</li> <li>· Mai întâi opriți computerul și deconectați cablul de tip C și cablul de alimentare al monitorului. Apoi, porniți computerul, conectați cablul de alimentare al monitorului și cablul de tip C.</li> </ul> |



# Probleme specifice pentru Universal Serial Bus (USB)

| <b>Simptome specifice</b>   | <b>Experiența dvs.</b>  | <b>Soluții posibile</b>   |
|---|---|---|
| Interfața USB nu funcționează   | Perifericele USB nu funcționează  | <ul style="list-style-type: none"><li>• Asigurați-vă că afișajul este pornit.</li><li>• Reconectați cablul ascendent la computer.</li><li>• Reconectați perifericele USB (conectorul din aval).</li><li>• Opriți și reporniți monitorul.</li><li>• Reporniți computerul.</li><li>• Anumite dispozitive USB, ca de exemplu hard discurile portabile, necesită o sursă de alimentare mai puternică; conectați hard discul direct la computer.</li></ul> |
| Interfața Super speed USB 3.2 Gen2 este lentă.                                    | Perifericele Super speed USB 3.2 Gen2 funcționează lent sau nu funcționează deloc                           | <ul style="list-style-type: none"><li>• Asigurați-vă că computerul este compatibil cu USB 3.0.</li><li>• Anumite computere au porturi USB 3.0, USB 2.0 și USB 1.1. Asigurați-vă că este utilizat portul USB corect.</li><li>• Reconectați cablul ascendent la computer.</li><li>• Reconectați perifericele USB (conectorul din aval).</li><li>• Reporniți computerul.</li></ul>   |
| Perifericele USB wireless nu funcționează după conectarea unui dispozitiv USB 3.0 | Perifericele USB răspund lent sau funcționează doar atunci când distanța dintre ele și receptor este redusă | <ul style="list-style-type: none"><li>• Creșteți distanța dintre perifericele USB 3.0 și receptorul USB wireless.</li><li>• Poziționați receptorul USB cât mai aproape posibil de perifericele USB wireless.</li><li>• Folosiți un prelungitor USB pentru a poziționa receptorul USB wireless cât mai departe posibil de portul USB 3.0.</li></ul>  |
| USB nu funcționează   | Absența funcțiilor USB  | A se vedea tabelul cu surse de intrare și conectare USB.  |



# Anexă

## Avize FCC (doar pentru SUA) și alte informații normative

Pentru avizele FCC și alte informații de reglementare, consultați site-ul web de conformitate privind reglementările de la [https://www.dell.com/regulatory\\_compliance](https://www.dell.com/regulatory_compliance).

## Contactarea Dell

Pentru clienții din Statele Unite, apălați 800-WWW-DELL (800-999-3355).

## Baza de date UE a produselor pentru eticheta energetică și fișa cu informații despre produs

U2722D: <https://eprel.ec.europa.eu/qr/414149>

U2722DE: <https://eprel.ec.europa.eu/qr/414156>

 **NOTĂ:** Dacă nu aveți o conexiune la internet activă, puteți găsi informații de contact pe factura de achiziție, pe bonul de ambalare, pe chitanță sau în catalogul de produse Dell.

Dell oferă mai multe opțiuni de asistență și servicii online și telefonice. Disponibilitatea variază în funcție de țară și de produs și este posibil ca unele servicii să nu fie disponibile în zona dvs.

### Pentru a obține conținutul asistenței online pentru monitoare:

Accesați <https://www.dell.com/support/monitors>.

### Pentru a contacta Dell privind probleme de vânzări, asistență tehnică sau servicii pentru clienți:

1. Mergeți la <https://www.dell.com/support>.
2. Verificați țara sau regiunea dvs. în meniul derulant Alegeți o țară/regiune din colțul din dreapta-jos al paginii.
3. Faceți clic pe Contactați-ne de lângă meniul derulant pentru selectarea țării.
4. Selectați serviciul sau legătura de asistență corespunzătoare, în funcție de solicitarea dvs.
5. Alegeți metoda de a contacta Dell cea mai convenabilă.

