

Dell UltraSharp 27 Monitor - U2722D/U2722DX/U2722DE

Bedienungsanleitung

Modell: U2722D/U2722DX/U2722DE
Regulatorisches Modell: U2722Dt/U2722DEt





HINWEIS: HINWEIS zeigt wichtige Informationen, die Ihnen bei der besseren Nutzung Ihres Computers helfen.



ACHTUNG: ACHTUNG zeigt potenzielle Hardware-Schäden oder Datenverluste, falls Anweisungen nicht befolgt werden.



WARNUNG: WARNUNG zeigt die Gefahr von Sachschäden, Verletzungen oder Tod.

Copyright © 2021 Dell Inc. oder ihre Tochtergesellschaften. Alle Rechte vorbehalten. Dell, EMC und andere Marken sind Marken der Dell Inc. oder ihrer Tochtergesellschaften. Andere Marken könnten Marken ihrer jeweiligen Inhaber sein.

2021 – 08

Rev. A01

Inhalt

Sicherheitshinweise	6
Über Ihren Monitor	7
Lieferumfang	7
Produktmerkmale	8
Teile und Bedienelemente identifizieren	10
Ansicht von vorne	10
Ansicht von hinten	11
Ansicht von unten	12
Technische Daten des Monitors	16
Auflösungsspezifikationen	18
Voreingestellte Anzeigemodi	18
DP-Multi-Stream-Transport- (MST) Modi	19
USB-C MST Multi-Stream Transport-Modi (MST) (Nur U2722DE)	19
Elektrische Spezifikationen	19
Physikalische Eigenschaften	21
Umgebungseigenschaften	23
Pinbelegungen	24
Plug-and-Play	33
Qualitäts- und Pixelrichtlinie des LCD-Monitors	33
Ergonomie	34
Display handhaben und transportieren	36
Wartungsanweisungen	37
Ihren Monitor reinigen	37
Monitor aufstellen	38
Ständer anschließen	38
Neigen, schwenken und Höhe verstellen	41



Neigen, schwenken und Höhe verstellen	41
Display drehen	41
Anzeigeeinstellungen nach der Drehung an Ihrem Computer konfigurieren.	42
Kabel organisieren	43
Monitor anschließen	44
U2722D/U2722DX	45
U2722DE	47
Dell Power Button Sync (DPBS) (Nur U2722DE).	50
Monitor zum ersten Mal für DPBS verbinden	53
DPBS-Funktion verwenden	54
Monitor für die Funktion USB-C Multi-Stream Transport (MST) verbinden	56
Monitor für USB-C verbinden	57
Monitor mit Kensington-Schloss sichern (Optional).	59
Monitorständer entfernen.	60
Wandmontage (Optional)	61
Monitor bedienen	62
Monitor einschalten..	62
Joystick nutzen	62
Menü-Startprogramm verwenden	63
Taste an der-Frontblende	65
Hauptmenü verwenden	66
OSD-Sperre verwenden	84
Ersteinrichtung	87
Warnmeldungen	88
Maximale Auflösung einstellen.	91
Multi-Monitor Sync (MMS)	92
Multi-Monitor Sync (MMS) einstellen.	93
KVM-USB-Schalter einstellen (Nur U2722DE)	94
Auto-KVM einstellen (Nur U2722DE)	97



Fehlerbehebung	99
Selbsttest	99
Integrierte Diagnostik	100
Allgemeine Probleme	101
Produktspezifische Probleme	103
Spezifische Probleme mit Universal Serial Bus (USB)	106
Anhang	107
FCC-Hinweise (nur USA) und andere regulatorische Informationen	107
Dell kontaktieren.	107
EU-Produktdatenbank für Energieetikett und Produktinformationsblatt	107



Sicherheitshinweise

⚠️ WARNUNG: Die Verwendung von Bedienelementen, Einstellungen oder Verfahren, die in dieser Dokumentation nicht angegeben sind, birgt die Gefahr von Stromschlag sowie elektrischen und/oder mechanischen Risiken.

- Platzieren Sie den Monitor auf einem stabilen Untergrund und gehen Sie sorgsam damit um. Der Bildschirm ist zerbrechlich und kann beschädigt werden, falls er herunterfällt oder Stößen ausgesetzt wird.
- Achten Sie bei Verwendung des Netzteils immer darauf, dass die örtliche Stromversorgung mit den Angaben übereinstimmt.
- Bewahren Sie den Monitor bei Raumtemperatur auf. Übermäßige Kälte oder Hitze kann sich negativ auf die Flüssigkristalle des Displays auswirken.
- Setzen Sie den Monitor keinen starken Vibrationen oder festen Stößen aus. Platzieren Sie den Monitor beispielsweise nicht in einem Kofferraum.
- Trennen Sie den Monitor, wenn er voraussichtlich längere Zeit nicht benutzt wird.
- Vermeiden Sie Stromschläge, indem Sie nicht versuchen, Abdeckungen zu entfernen oder das Innere des Monitors zu berühren.

Informationen zu Sicherheitshinweisen finden Sie unter Informationen zu Sicherheit, Umwelt und Richtlinien.









Über Ihren Monitor

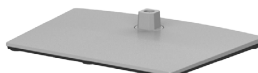

Lieferumfang

Ihr Monitor wird mit den Komponenten in der nachstehenden Tabelle geliefert. Wenden Sie sich an Dell, falls etwas fehlen sollte. Weitere Informationen finden Sie unter [Dell kontaktieren](#).

 **HINWEIS: Einige Komponenten sind möglicherweise optional und nicht im Lieferumfang Ihres Monitors enthalten. Einige Funktionen und Merkmale sind in bestimmten Ländern möglicherweise nicht verfügbar.**

	Display
	Ständer
	Basis
	Netzkabel (variiert je nach Land)
	DisplayPort-Kabel (DisplayPort auf DisplayPort) (nur U2722D/U2722DE)
	USB-C-Kabel (A zu C)



	USB-C-Kabel (C zu C) (nur U2722DE)
	HDMI-Kabel (nur U2722DX)
	<ul style="list-style-type: none"> • Kurzanleitung • Informationen zu Sicherheit, Umwelt und Richtlinien • Werkseitiger Kalibrierbericht

Produktmerkmale

Der **Dell UltraSharp U2722D/U2722DX/U2722DE** verfügt über aktive Matrix, Dünnschichttransistor (TFT), Flüssigkristallanzeige (LCD) und LED-Hintergrundbeleuchtung. Zu den Merkmalen des Monitors zählen:

- 68,47 cm (27,0 Zoll) sichtbarer Anzeigebereich (diagonal gemessen). Auflösung von 2560 x 1440 (16:9) plus Vollbildunterstützung bei niedrigeren Auflösungen.
- Breite Betrachtungswinkel mit 99 % sRGB und 100% Rec. 709-Farbe mit einem durchschnittlichen Delta E < 2.
- Neig-, schwenk-, dreh- und vertikal höhenverstellbar.
- Abnehmbarer Sockel und Video-Electronics-Standards-Association- (VESA™) Montagelöcher (100 mm) für flexible Montagelösungen.
- Extrem schmale Blende minimiert den Blendenabstand bei der Nutzung mehrerer Monitore, was eine einfachere Einrichtung mit einem eleganten Betrachtungserlebnis ermöglicht.
- Die umfassende digitale Anschlussfähigkeit mit DP-macht Ihren Monitor zukunftssicher.
- Einzelner USB-Typ-C-Anschluss zur Stromversorgung kompatibler Notebooks während des Empfangs von Video- und Datensignalen (nur U2722DE).
- USB-C- und RJ45-Anschlüsse ermöglichen ein netzwerkverbundenes Erlebnis mit nur einem Kabel (nur U2722DE).
- Plug-and-Play-Fähigkeit, falls durch Ihren Computer unterstützt.



- Anpassungen über das Bildschirmmenü zur einfachen Einrichtung und Bildschirmoptimierung.
 - Sperrung von Ein-/Austaste und OSD-Tasten.
 - Steckplatz für Sicherheitsschloss.
 - ≤ 0,3 W im Ausgeschalteter Modus.
 - Unterstützt Bild-neben-Bild- (BnB) Auswahlmodus.
 - Ermöglicht es dem Benutzer, die USB-KVM-Funktion im BnB-Modus umzuschalten (nur U2722DE).
 - Der Monitor verfügt über die Funktion Dell Power Button Sync (DPBS), wodurch der Betriebsstatus des PC-Systems über die Ein-/Austaste des Monitors gesteuert werden kann (nur U2722DE).*
 - Der Monitor ermöglicht mehreren per DisplayPort mittels Daisy-Chain verbundenen Monitoren die Synchronisierung einer vorab definierten Gruppe OSD-Einstellungen im Hintergrund durch Multi-Monitor Sync (MMS).
 - Erstklassiger Blendenaustausch sorgt für ein ruhiges Gewissen.
 - Optimieren Sie den Augenkomfort mit einem flimmerfreien Bildschirm, minimiert die Gefahr durch das Abstrahlen von blauem Licht.
 - Der Monitor nutzt einen Bildschirm mit schwachem Blaulicht und ist ab Werk / mit Standardeinstellungen mit TÜV Rheinland (Hardware-Lösung) konform.
 - Verringert die Gefahren des vom Bildschirm emittierten blauen Lichts, damit Sie ein komfortableres Betrachtungserlebnis haben.
 - Der Monitor nutzt Flimmer-Free-Technologie, die für das Auge sichtbares Flimmern behebt, ein komfortables Betrachtungserlebnis bietet und Augenbelastungen und -ermüdung verhindert.
- * PC-System, das DPBS unterstützt, ist die Plattform Dell OptiPlex 7090/3090 Ultra.

⚠ WARNUNG: Mögliche Langzeiteffekte des vom Monitor emittierten blauen Lichts können Augenschäden verursachen, einschließlich Augenermüdung und digitaler Augenüberlastung.



Teile und Bedienelemente identifizieren

Ansicht von vorne

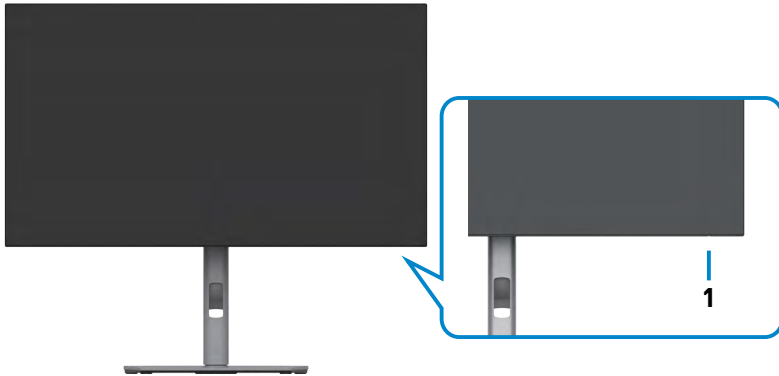

Markierung	Beschreibung	Verwendung
1	LED-Betriebsanzeige	Weißes Leuchten zeigt an, dass der Monitor eingeschaltet ist und normal funktioniert. Weißes Atmen zeigt an, dass sich der Monitor im Bereitschaftsmodus befindet.



Ansicht von hinten









Markierung	Beschreibung	Verwendung
1	VESA-Montagelöcher (100 x 100 mm – von der Rückseite angebrachte VESA-Abdeckung)	Montieren Sie den Monitor mit einem VESA-kompatiblen Wandmontageset an der Wand (100 x 100 mm).
2	Typenschild	Listet regulatorische Genehmigungen auf.
3	Ständerfreigabetaste	Löst den Ständer vom Monitor.
4	Ein-/Austaste	Zum Ein- oder Ausschalten des Monitors.
5	Joystick	Zur Steuerung des Bildschirmmenüs. Weitere Informationen finden Sie unter Monitor bedienen .
6	Etikett mit MAC-Adresse, Strichcode, Seriennummer und Service-Tag	Beachten Sie dieses Etikett, falls Sie sich an den technischen Support von Dell wenden müssen. Das Service-Tag ist ein einzigartiger alphanumerischer Identifikator, mit dem Dell-Servicetechniker die Hardware-Komponenten in Ihrem Computer identifizieren und auf Garantieinformationen zugreifen können.
7	Kabelverwaltungsschlitz	Zum Organisieren von Kabeln, indem Sie durch den Schlitz gesteckt werden.

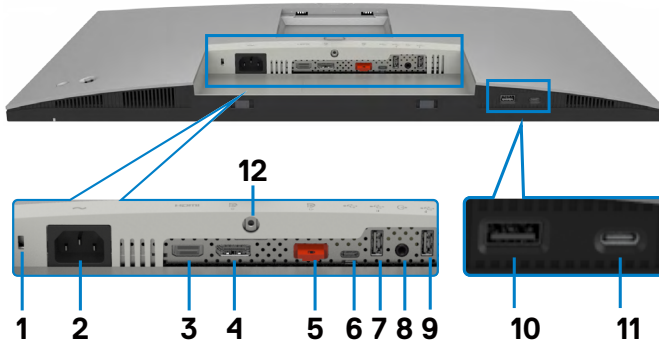





Ansicht von unten

U2722D/U2722DX



Markierung	Beschreibung	Verwendung
1	Steckplatz für Sicherheitsschloss	Sichert den Monitor mit einem Sicherheitskabelschloss (separat erhältlich).
2	 Stromanschluss	Zum Anschließen des Stromkabels.
3	HDMI HDMI-Anschluss	Zum Anschließen Ihres Computers über das HDMI-Kabel.
4	 DP-Anschluss (Eingang)	Zum Anschluss des Computer-DP-Kabels.
5	 DP-Anschluss (Ausgang) 	DP-Ausgang für MST- (Multi-Stream Transport) fähige Monitore. Beachten Sie zum Aktivieren von MST die Anweisungen im Abschnitt „ Monitor für DP MST-Funktion verbinden “. HINWEIS: Entfernen Sie bei Verwendung des DP-Ausgangs den Gummistöpsel.
6	 USB-C-Upstream	Zur Verbindung Ihres Computers über das USB-Kabel (A zu C oder C zu C). Sobald dieses Kabel angeschlossen ist, können Sie die USB-Downstream-Anschlüsse am Monitor nutzen.





<p>7,9,10</p>	 <p>Super speed USB 10Gb/s (USB 3.2 Gen2) (3)</p>	<p>Schließen Sie hier Ihr USB-Gerät an. Sie können diese Anschlüsse erst nutzen, nachdem Sie das USB-Kabel (A zu C oder C zu C) vom Computer am Monitor angeschlossen haben. Der Anschluss mit dem  -Akkusymbol unterstützt Battery Charging Rev. 1.2.</p>
<p>8</p>	 <p>Audio-Line-Out-Anschluss</p>	<p>Zum Anschließen von Lautsprecher zur Audiowiedergabe über HDMI- oder DisplayPort-Audiokanäle. Es wird nur Dualkanalaudio unterstützt. HINWEIS: Der Audio-Line-Out-Anschluss unterstützt keine Kopfhörer.</p>
<p>11</p>	 <p>USB-C Downstream-Anschlüsse</p>	<p>Anschluss mit Symbol  unterstützt 5V/3A. Schließen Sie hier Ihr USB-Gerät an. Sie können diese Anschlüsse erst nutzen, nachdem Sie das USB-Kabel (A zu C oder C zu C) vom Computer am Monitor angeschlossen haben.</p>
<p>12</p>	<p>Ständerverriegelung</p>	<p>Zur Verriegelung des Ständers am Monitor mit einer Schraube (M3 x 8 mm, Schraube nicht im Lieferumfang enthalten).</p>

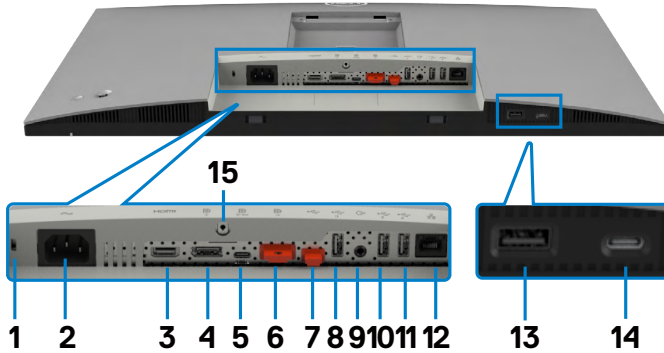



Markierung	Beschreibung	Verwendung
1	Steckplatz für Sicherheitsschloss	Sichert den Monitor mit einem Sicherheitskabelschloss (separat erhältlich).
2	 Stromanschluss	Zum Anschließen des Stromkabels.
3	HDMI HDMI-Anschluss	Zum Anschließen Ihres Computers über das HDMI-Kabel.
4	 DP-Anschluss (Eingang)	Zum Anschluss des Computer-DP-Kabels.
5	 USB-C-Anschlüsse (Video + Daten)	Schließen Sie Ihren Kabel mit einem USB-C-Kabel an. Der USB-C-Anschluss bietet die schnellste Übertragungsrate und den alternierenden Modus mit DP-1.4-Unterstützung der maximalen Auflösung von 2560 x 1440 bei 60 Hz PD 20V / 4,5A, 15V / 3A, 9V / 3A, 5V / 3A. HINWEIS: USB-C wird bei Versionen vor Windows 10 nicht unterstützt.
6	 DP-Anschluss (Ausgang) 	DP-Ausgang für MST- (Multi-Stream Transport) fähige Monitore. Beachten Sie zum Aktivieren von MST die Anweisungen im Abschnitt „ Monitor für DP MST-Funktion verbinden “. HINWEIS: Entfernen Sie bei Verwendung des DP-Ausgangs den Gummistöpsel.



7	 USB-C-Upstream 	<p>Zur Verbindung Ihres Computers über das USB-Kabel (A zu C oder C zu C). Sobald dieses Kabel angeschlossen ist, können Sie die USB-Downstream-Anschlüsse am Monitor nutzen.</p> <p>HINWEIS: Entfernen Sie bei Verwendung des USB-C den Gummistöpsel.</p>
8,10 11,13	 Super speed USB 10Gb/s (USB 3.2 Gen2) (4)	<p>Schließen Sie hier Ihr USB-Gerät an. Sie können diese Anschlüsse erst nutzen, nachdem Sie das USB-Kabel (A zu C oder C zu C) vom Computer am Monitor angeschlossen haben.</p> <p>Der Anschluss mit dem  -Akku-Symbol unterstützt Battery Charging Rev. 1.2.</p>
9	 Audio-Line-Out-Anschluss	<p>Zum Anschließen von Lautsprecher zur Audiowiedergabe über HDMI- oder DisplayPort-Audiokanäle.</p> <p>Es wird nur Dualkanalaudio unterstützt.</p> <p>HINWEIS: Der Audio-Line-Out-Anschluss unterstützt keine Kopfhörer.</p>
12	 RJ-45-Anschluss	<p>Internetverbindung herstellen. Sie können erst nach Anschluss des USB-Kabels (A zu C oder C zu C) zwischen Computer und Monitor per RJ45 im Internet surfen.</p>
14	 USB-C Downstream-Anschlüsse	<p>Anschluss mit Symbol  unterstützt 5V//3A. Schließen Sie hier Ihr USB-Gerät an. Sie können diese Anschlüsse erst nutzen, nachdem Sie das USB-Kabel (A zu C oder C zu C) vom Computer am Monitor angeschlossen haben.</p>
15	Ständerverriegelung	<p>Zur Verriegelung des Ständers am Monitor mit einer Schraube (M3 x 8 mm, Schraube nicht im Lieferumfang enthalten).</p>



Technische Daten des Monitors

Modellnr.	U2722D/U2722DX	U2722DE
Bildschirmtyp	Aktivmatrix – TFT-LCD	
Paneltyp	In-Plane-Switching-Technologie	
Seitenverhältnis	16:9	
Sichtbare Bildabmessungen		
Diagonal	68,47 cm	
Aktiver Bereich		
Horizontal	596,74 mm	
Vertikal	335,66 mm	
Bereich	200301,74 mm ²	
Pixelabstand	0,2331 (H) mm x 0,2331 (V) mm	
Pixel pro Zoll (PPI)	108,78	
Betrachtungswinkel		
Horizontal	178° (typisch)	
Vertikal	178° (typisch)	
Helligkeit	350 cd/m ² (typisch)	
Kontrastverhältnis	1000:1 (typisch)	
Bildschirmbeschichtung	Blendfreie Behandlung des Frontpolarisators, (3H) harte Beschichtung	
Hintergrundbeleuchtung	LED	
Reaktionszeit (Grau zu Grau)	5 ms (Tempomodus) 8 ms (Normalmodus)	
Farbtiefe	1,07 Mrd. Farben	
Farbskala*	100% sRGB 100% Rec. 709 95% DCI-P3	
Kalibrierungsgenauigkeit	Delta E < 2 (Durchschnitt) (sRGB, Rec. 709)	



Konnektivität	<ul style="list-style-type: none"> • 1 x DP 1.4 (HDCP1,4) • 1 x HDMI 1,4 • 1 x USB-C (USB 3.2 Gen2, 10 Gbps)-Upstream (Nur Daten) • 1 x DP (Ausgang) • 1 x Analog 2,0-Audio-Line-Ausgang (3,5-mm-Anschluss) • 2 x USB-A (USB 3.2 Gen2, 10 Gbps)-Downstream <p>Schnellzugriff:</p> <ul style="list-style-type: none"> • 1 x USB-A (USB 3.2 Gen2, 10 Gbps)-Downstream mit BC-1.2 • 1 x USB-C (USB 3.2 Gen2, 10 Gbps, 15 W)-Downstream 	<ul style="list-style-type: none"> • 1 x DP 1.4 (HDCP1,4) • 1 x HDMI 1,4 • 1 x USB-C (DP 1.4, PD: 90 W, 2/4-Lanes-Schalter USB 3.2 Gen2, 10 Gbps)-Upstream • 1 x USB-C (USB 3.2 Gen2, 10 Gbps)-Upstream • 1 x DP (Ausgang) • 1 x Analog 2,0-Audio-Line-Ausgang (3,5-mm-Anschluss) • 3 x USB-A (USB 3.2 Gen2, 10 Gbps)-Downstream • 1 x RJ45 <p>Schnellzugriff:</p> <ul style="list-style-type: none"> • 1 x USB-A (USB 3.2 Gen2, 10 Gbps)-Downstream mit BC-1.2 • 1 x USB-C (USB 3.2 Gen2, 10 Gbps, 15 W)-Downstream
Randbreite (vom Monitorrand bis zum aktiven Bereich)		
Oben	7,30 mm	
Links/rechts	7,30 mm	
Unten	9,05 mm	
Anpassbarkeit		
Höhenverstellbarer Ständer	150 mm	
Neigen	-5° to 21°	
Schwenken	-45° to 45°	
Drehen	-90° to 90°	
Kabelverwaltung	Ja	
Dell-Display-Manager-(DDM) Kompatibilität	Easy Arrange und andere Tastenfunktionen	
Sicherheit	Schlitz für Sicherheitsschloss (Kabelschloss separat erhältlich)	



* Nur bei nativer Panelauflösung, mit Voreinstellung Benutzermodus.

Auflösungsspezifikationen

Horizontaler Abtastbereich	30 bis to 90 kHz
Vertikaler Abtastbereich	49 bis to 76 Hz
Maximale voreingestellte Auflösung	2560 x 1440 bei 60 Hz
Videoanzeigefähigkeit (HDMI)	480i, 480p, 576i, 560p, 720p, 1080i, 1080p
Videoanzeigefähigkeit (DP und USB Type-C Alternate Mode)	480p, 560p, 720p, 1080p

Voreingestellte Anzeigemodi

Anzeigemodus	Horizontale Frequenz (kHz)	Vertikale Frequenz (Hz)	Pixel-takt (MHz)	Sync-Polarität (horizontal/vertikal)
IBM, 720 x 400	31,47	70,08	28,32	-/+
VESA, 640 x 480	31,47	59,94	25,18	-/-
VESA, 640 x 480	37,50	75,00	31,50	-/-
VESA, 800 x 600	37,88	60,32	40,00	+/+
VESA, 800 x 600	46,88	75,00	49,50	+/+
VESA, 1024 x 768	48,36	60,00	65,00	-/-
VESA, 1024 x 768	60,02	75,03	78,75	+/+
VESA, 1152 x 864	67,50	75,00	108,00	+/+
VESA, 1280 x 1024	63,98	60,02	108,00	+/+
VESA, 1280 x 1024	79,98	75,02	135,00	+/+
VESA, 1600 x 1200	75,00	60,00	162,00	+/+
CTA, 1920 x 1080	67,50	60,00	148,50	+/+
VESA, 1920 x 1200	74,04	59,95	154,00	+/-
VESA, 2048 x 1080	66,66	59,98	147,18	+/-
VESA, 2048 x 1080	26,37	24,00	58,23	+/-
CVR, 2560 x 1440	88,79	59,95	241,50	+/-



DP-Multi-Stream-Transport- (MST) Modi

MST-Quellmonitor	Maximale Anzahl an unterstützbaren externen Monitoren
	2560 x 1440 bei 60 Hz
2560 x 1440 bei 60 Hz	2

HINWEIS: Die unterstützte externe Monitoraufösung betragt maximal nur 2560x1440 bei 60 Hz.

USB-C MST Multi-Stream Transport-Modi (MST) (Nur U2722DE)

OSD-Anzeigeinfo: Linkrate (aktuell)	Maximale Anzahl an unterstutzbaren externen Monitoren
	2560 x 1440 bei 60 Hz
HBR3	2
HBR2	1

Elektrische Spezifikationen

Modellnr.	U2722D	U2722DX	U2722DE
Videoeingangssignale	<ul style="list-style-type: none"> Digitales Videosignal fur jede Differentialleitung Je Differentialleitung bei einer Impedanz von 100 Ohm Unterstutzt DP/HDMI/USB-C (nur U2722DE)-Signaleingang 		
Eingangsspannung/-frequenz/-strom	100 bis 240V Wechselspannung / 50 oder 60 Hz \pm 3 Hz / 1,6A (maximal)		100 bis 240V Wechselspannung / 50 oder 60 Hz \pm 3 Hz / 2,4A (maximal)
Einschaltstrom	120 V: 30 A (max.) 240 V: 60 A (max.) Einschaltstrom wird bei einer Umgebungstemperatur von 0 °C gemessen.		120 V: 30 A (max.) 240 V: 60 A (max.) Einschaltstrom wird bei einer Umgebungstemperatur von 0 °C gemessen.



Leistungsaufnahme	0,3 W (Ausgeschalteter Modus) ¹	74 W (max.) ² 16,11 W (P _{on}) ³ 51,39 W (TEC) ³	0,3 W (Ausgeschalteter Modus) ¹
	0,3 W (Bereitschaftsmodus) ¹		0,3 W (Bereitschafts-modus) ¹
	20 W (Eingeschalteter Modus) ¹		20,4 W (Eingeschalteter Modus) ¹
	74 W (max.) ²		197 W (max.) ²
	16,11 W (P _{on}) ³		20,32 W (P _{on}) ³
	51,39 W (TEC) ³		66,74 W (TEC) ³

¹ Gemäß EU 2019/2021 und EU 2019/2013 (nur U2722D/U2722DE).

² Max. Helligkeits- und Kontrasteinstellung mit maximaler Energieauslastung an allen USB-Anschlüsse.

³ P_{on}: Energieverbrauch im eingeschalteten Zustand gemäß Definition in der Energy Star 8.0-Version.

TEC: Gesamtenergieverbrauch in kWh gemäß Definition in der Energy Star 8.0-Version.

Dieses Dokument dient ausschließlich Informationszwecken und gibt die Laborleistung wieder. Ihr Produkt kann je nach Software, Komponenten und Peripherie, die Sie bestellt haben, abweichen und es gibt keine Verpflichtung zur Aktualisierung solcher Informationen. Daher sollte sich der Kunde bei Entscheidungen bezüglich elektrischer Toleranzen oder anderweitig nicht auf diese Informationen verlassen. Es werden weder ausdrücklich noch impliziert Zusicherungen im Hinblick auf die Genauigkeit oder Vollständigkeit gemacht.



 **HINWEIS: Dieser Monitor ist ENERGY STAR-zertifiziert.**



Dieses Produkt qualifiziert sich mit den werkseitigen Standardeinstellungen, die über die „Werkzurücksetzung“-Funktion im OSD-Menü wiederhergestellt werden können, für ENERGY STAR. Durch Änderung der werkseitigen Standardeinstellungen oder Aktivierung weiterer Funktionen könnte sich der Stromverbrauch erhöhen und den Grenzwert von ENERGY STAR überschreiten.



Physikalische Eigenschaften

Modellnr.	U2722D/U2722DX	U2722DE
Anschlussstyp	<ul style="list-style-type: none"> • DP-Anschluss (DP-Eingang und DP-Ausgang) • HDMI Anschluss • Audio-Line-Ausgang • USB-C (USB 3.2 Gen2, 10 Gbps)-Upstream-Anschluss • USB-A (USB 3.2 Gen2, 10 Gbps)-Downstream-Anschluss x 3 (Port mit  -Akkusymbol unterstützt BC 1.2.) • USB-C (USB 3.2 Gen2, 10 Gbps, 15 W)-Downstream-Anschluss 	<ul style="list-style-type: none"> • DP-Anschluss (DP-Eingang und DP-Ausgang) • HDMI Anschluss • USB-C-Anschluss • Audio-Line-Ausgang • USB-C (USB 3.2 Gen2, 10 Gbps)-Upstream-Anschluss • USB-A (USB 3.2 Gen2, 10 Gbps)-Downstream-Anschluss x 4 (Port mit  -Akkusymbol unterstützt BC 1.2.) • RJ45 Anschluss • USB-C (USB 3.2 Gen2, 10 Gbps, 15 W)-Downstream-Anschluss
Signalkabeltyp	DP-zu-DP-Kabel, 1,8 m (nur U2722D/U2722DE) HDMI-Kabel, 1,8 m (nur U2722DX) USB-3.2-Gen-2-C-zu-C-Kabel, 1,0 m (nur U2722DE) USB-3.2-Gen-2-A-zu-C-Kabel, 1,0 m	
Abmessungen (mit Ständer)		
Höhe (ausgezogen)	535,13 mm	
Höhe (eingezogen)	385,13 mm	
Breite	611,34 mm	
Tiefe	185,00 mm	
Abmessungen (ohne Ständer)		
Höhe	352,01 mm	
Breite	611,34 mm	
Tiefe	49,50 mm	



Ständerabmessungen		
Höhe (ausgezogen)	428,30 mm	
Höhe (eingezogen)	381,50 mm	
Breite	268,00 mm	
Tiefe	185 mm	
Gewicht		
Gewicht mit Verpackung	9,62 kg	10,01 kg
Gewicht mit Ständerbaugruppe und Kabeln	6,6 kg	7,02 kg
Gewicht ohne Ständerbaugruppe (bei Wandmontage oder VESA-Montage - ohne Kabel)	4,38 kg	4,78 kg
Gewicht der Ständerbaugruppe	1,81 kg	



Umgebungseigenschaften

Konformität mit Standards	
<ul style="list-style-type: none"> • ENERGY STAR-zertifizierter Monitor. • EPEAT-registriert, wo zutreffend. EPEAT-Registrierung variiert je nach Land. Den Registrierungsstatus je nach Land entnehmen Sie bitte https://www.epeat.net. • TCO- und TCO-Edge-zertifizierte Anzeigeräte. • RoHS-konform. • BFR/PVC-freier Monitor (mit Ausnahme externer Kabel). • Erfüllt Leckstrom-Anforderungen nach NFPA 99. • Arsenfreies Glas und kein Einsatz von Quecksilber nur für den Bildschirm. 	
Temperatur	
Betrieb	0 bis 40°C
Nicht im Betrieb	-20 bis 60°C
Feuchtigkeit	
Betrieb	10 bis 80% (nicht kondensierend)
Nicht im Betrieb	5 bis 90 % (nicht kondensierend)
Höhe	
Betrieb	5.000 m (maximal)
Nicht im Betrieb	12.192 m (maximal)
Wärmeableitung	
U2722D/U2722DX	252,50 BTU/hour (maximal) 68,24 BTU/hour (Eingeschalteter Modus)
U2722DE	672,19 BTU/hour (maximal) 68,24 BTU/hour (Eingeschalteter Modus)



Pinbelegungen

DP-Anschluss (Eingang)

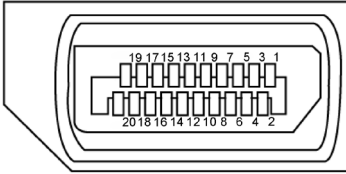

Pin-Nummer	20 polig Seite des angeschlossenen Signalkabels
1	ML3 (n)
2	Erde
3	ML3 (p)
4	ML2 (n)
5	Erde
6	ML2 (p)
7	ML1 (n)
8	Erde
9	ML1 (p)
10	ML0 (n)
11	Erde
12	ML0 (p)
13	Konfig 1
14	Konfig 2
15	AUX-Kanal (p)
16	Erde
17	AUX-Kanal (n)
18	Hot-Plug-Erkennung
19	Zurück
20	DP-Strom



DP-Anschluss (Ausgang)

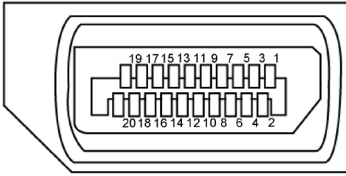

Pin-Nummer	20 polig Seite des angeschlossenen Signalkabels
1	ML0 (p)
2	Erde
3	ML0 (n)
4	ML1 (p)
5	Erde
6	ML1 (n)
7	ML2 (p)
8	Erde
9	ML2 (n)
10	ML3 (p)
11	Erde
12	ML3 (n)
13	Konfig 1
14	Konfig 2
15	AUX-Kanal (p)
16	Erde
17	AUX-Kanal (n)
18	Hot-Plug-Erkennung
19	Zurück
20	DP-Strom



HDMI-Anschluss

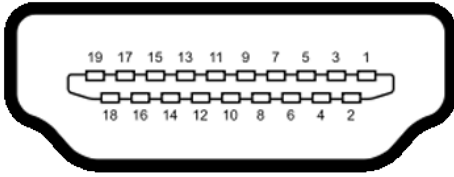

Pin-Nummer	19 polig Seite des angeschlossenen Signalkabels
1	TMDS DATA 2+
2	TMDS DATA 2 SHIELD
3	TMDS DATA 2-
4	TMDS DATA 1+
5	TMDS DATA 1 SHIELD
6	TMDS DATA 1-
7	TMDS DATA 0+
8	TMDS DATA 0 SHIELD
9	TMDS DATA 0-
10	TMDS CLOCK+
11	TMDS CLOCK SHIELD
12	TMDS CLOCK-
13	CEC
14	Reserved (N.C. on device)
15	DDC CLOCK (SCL)
16	DDC DATA (SDA)
17	DDC/CEC Ground
18	+5 V POWER
19	HOT PLUG DETECT



USB-Typ-C-Anschluss

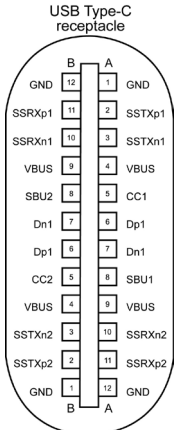



typically connected to a charger through a Type-C cable

Kontakt	Signalbelegung	Kontakt	Signalbelegung
A1	GND	B12	GND
A2	SSTXp1	B11	SSRXp1
A3	SSTXn1	B10	SSRXn1
A4	VBUS	B9	VBUS
A5	CC1	B8	SBU2
A6	Dp1	B7	Dn1
A7	Dn1	B6	Dp1
A8	SBU1	B5	CC2
A9	VBUS	B4	VBUS
A10	SSRXn2	B3	SSTXn2
A11	SSRXp2	B2	SSTXp2
A12	GND	B1	GND





Universal Serial Bus (USB) Schnittstelle (U2722D/U2722DX)

Dieser Abschnitt liefert Ihnen Informationen über die an Ihrem Monitor verfügbaren USB-Ports.

 **HINWEIS:** Bis zu 2 A am USB-Downstream-Anschluss (Anschluss mit dem Akkusymbol ) mit Geräten, die mit Battery Charging Rev. 1.2 konform sind; bis zu 0,9 W an den anderen USB-Downstream-Anschlüssen. Bis zu 3 A am USB-Type-C-Downstream-Anschluss (Anschluss mit Symbol ) mit 5-V- / 3-A-konformen Geräten.

Ihr Computer hat die folgenden USB-Ports:

- 1 Upstream - an der Rückseite.
- 4 Downstream - 2 an der Unterseite, 2 an der Rückseite.
- Ladeanschluss – die Ports mit  -Akkusymbol unterstützen schnelle Aufladung, falls das Gerät BC 1.2-kompatibel ist. Der USB-C-Downstream-Anschluss mit Symbol  unterstützt Schnellladefunktion, wenn das Gerät mit 5 V / 3 A kompatibel ist.

 **HINWEIS:** Die USB-Anschlüsse des Monitors funktionieren nur, wenn der Monitor eingeschaltet oder im Bereitschaftsmodus ist. Ein im Bereitschaftsmodus, falls im Bereitschaftsmodus das USB-Kabel (A zu C oder C zu C) angeschlossen ist, funktionieren die USB-Anschlüsse normal. Andernfalls befolgen Sie die OSD-Einstellung von USB-Aufladung, falls die Einstellung „Ein im Bereitschaftsmodus“ ist. Anschließend funktioniert USB normal, andernfalls ist USB deaktiviert. Wenn Sie den Monitor aus- und dann wieder einschalten, dauert es möglicherweise einige Sekunden, bis die angeschlossenen Peripheriegeräte wieder normal funktionieren.

SuperSpeed-USB-10-Gb/s-(USB 3.2 Gen2) Gerät

Übertragungsgeschwindigkeit	Datenrate	Maximale Leistungsaufnahme (jeAnschluss)
Super speed+	10 Gb/s	4,5 W
Super speed	5 Gb/s	4,5 W



USB 2.0 Gerät

Übertragungsgeschwindigkeit	Datenrate	Maximale Leistungsaufnahme (jeAnschluss)
High-Speed	480 Mb/s	2,5 W
Full-Speed	12 Mb/s	2,5 W
Low-Speed	1,5 Mb/s	2,5 W





Universal Serial Bus (USB) Schnittstelle (U2722DE)

Dieser Abschnitt liefert Ihnen Informationen über die an Ihrem Monitor verfügbaren USB-Ports.

HINWEIS: Bis zu 2 A am USB-Downstream-Anschluss (Anschluss mit dem Akkusymbol ) mit Geräten, die mit Battery Charging Rev. 1.2 konform sind; bis zu 0,9 W an den anderen USB-Downstream-Anschlüssen. Bis zu 3 A am USB-Type-C-Downstream-Anschluss (Anschluss mit Symbol ) mit 5-V- / 3-A-konformen Geräten.

Ihr Computer hat die folgenden USB-Ports:

- 2 Upstream - an der Rückseite.
- 5 Downstream - 2 an der Unterseite, 3 an der Rückseite.
- Ladeanschluss – die Ports mit -Akkusymbol unterstützen schnelle Aufladung, falls das Gerät BC 1.2-kompatibel ist. Der USB-C-Downstream-Anschluss mit Symbol  unterstützt Schnellladefunktion, wenn das Gerät mit 5 V / 3 A kompatibel ist.

HINWEIS: Die USB-Anschlüsse des Monitors funktionieren nur, wenn der Monitor eingeschaltet oder im Bereitschaftsmodus ist. Ein im Bereitschaftsmodus, falls im Bereitschaftsmodus das USB-Kabel (A zu C oder C zu C) angeschlossen ist, funktionieren die USB-Anschlüsse normal. Andernfalls befolgen Sie die OSD-Einstellung von Sonstige USB-Aufladung, falls die Einstellung „Ein im Bereitschaftsmodus“ ist. Anschließend funktioniert USB normal, andernfalls ist USB deaktiviert. Wenn Sie den Monitor aus- und dann wieder einschalten, dauert es möglicherweise einige Sekunden, bis die angeschlossenen Peripheriegeräte wieder normal funktionieren.

SuperSpeed-USB-10-Gb/s-(USB 3.2 Gen2) Gerät

Übertragungsgeschwindigkeit	Datenrate	Maximale Leistungsaufnahme (jeAnschluss)
Super speed+	10 Gb/s	4,5 W
Super speed	5 Gb/s	4,5 W
High-Speed *	480 Mb/s	2,5 W
Full-Speed *	12 Mb/s	2,5 W

HINWEIS: Gerätegeschwindigkeit, wenn Hohe Auflösung ausgewählt ist.

USB 2.0 Gerät

Übertragungsgeschwindigkeit	Datenrate	Maximale Leistungsaufnahme (jeAnschluss)
High-Speed	480 Mb/s	2,5 W
Full-Speed	12 Mb/s	2,5 W
Low-Speed	1,5 Mb/s	2,5 W



**USB-USB 3.2 Gen2 (10 Gbps)
Downstream-Anschluss (Unterseite)**

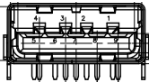

PIN-Nummer	Signalbezeichnung
1	VBUS
2	D-
3	D+
4	GND
5	StdA_SSRX-
6	StdA_SSRX+
7	GND_DRAIN
8	StdA_SSTX-
9	StdA_SSTX+
Hülle	Shield

**USB-USB 3.2 Gen2 (10 Gbps)
Downstream-Anschluss (Rückseite)**



PIN-Nummer	Signalbezeichnung
1	VBUS
2	D-
3	D+
4	GND
5	StdA_SSRX-
6	StdA_SSRX+
7	GND_DRAIN
8	StdA_SSTX-
9	StdA_SSTX+
Hülle	Shield



RJ45-Anschluss (Anschlussseite) (Nur U2722DE)

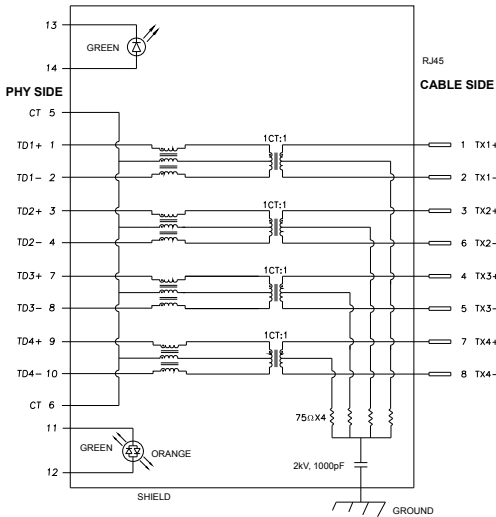

Pin	Signalname	Pin	Signalname
1	TD1 +	8	TD3 -
2	TD1 -	9	TD4 +
3	TD2 +	10	TD4 -
4	TD2 -	11	GREEN_OR-ANGE
5	CT	12	GREEN_OR-ANGE
6	CT	13	GREEN
7	TD3 +	14	GREEN

reibernstallation

Installieren Sie den für Ihr System verfügbaren Realtek-USB-GBE-Ethernet-Controller-Treiber. Diesen können Sie unter <https://www.dell.com/support> im Abschnitt „Treiber und Download“ herunterladen.
Netzwerk (RJ45) Datenrate über USB-C bei 1000 Mb/s.

HINWEIS: Dieser LAN-Anschluss ist 1000Base-T-IEEE 802.3az-konform, unterstützt Durchschleifen der MAC-Adresse (MAPT) (auf das Etikett des Modells gedruckt), Wake-On-WAN (WOL) aus dem Bereitschaftsmodus (nur S3) und UEFI* PXE-Boot-Funktion [UEFI-PXE-Boot wird an Desktop-PCs von Dell nicht unterstützt (außer bei OptiPlex 7090/3090 Ultra Desktop)]. Diese 3 Funktionen variieren je nach BIOS-Einstellung und Betriebssystemversion. Funktionalität kann bei Nicht-Dell-PCs variieren.

*UEFI steht für Unified Extensible Firmware Interface.



Status der RJ-45-Anschluss-LED (Nur U2722DE):

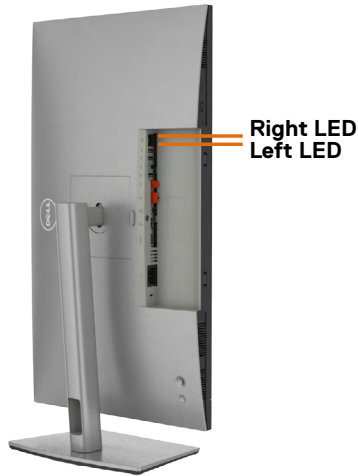

LED	Farbe	Beschreibung
Rechte LED	Bernsteinfarben oder grün	Geschwindigkeitsanzeige: <ul style="list-style-type: none">• Bernsteinfarben eingeschaltet - 1000 Mb/s• Grün eingeschaltet - 100 Mb/s• Aus - 10 Mb/s
Linke LED	Grün	Verbindungs- / Aktivitätsanzeige: <ul style="list-style-type: none">• Blinkt - Aktivität am Anschluss.• Leuchtet grün - Verbindung wird hergestellt.• Aus - Verbindung ist nicht hergestellt.

 **HINWEIS: RJ45-Kabel ist kein mitgeliefertes Standardzubehör.**



Plug-and-Play

Sie können den Monitor in jedem Plug-and-Play-kompatiblen System installieren. Der Monitor liefert dem Computersystem über Display-Data-Channel- (DDC) Protokolle automatisch seine Extended Display Identification Data (EDID), sodass der Computer sich selbst konfigurieren und die Monitoreinstellungen optimieren kann. Die meisten Monitorinstallationen sind automatisch; Sie können bei Bedarf verschiedene Einstellungen wählen. Weitere Informationen über die Änderung der Monitoreinstellungen finden Sie unter [Monitor bedienen](#).

Qualitäts- und Pixelrichtlinie des LCD-Monitors

Während der Herstellung eines LCD-Monitors kann es vorkommen, dass ein oder mehrere Pixel dauerhaft in einem festen Zustand verbleiben. Dies ist kaum zu sehen und wirkt sich nicht auf Anzeigequalität oder Nutzbarkeit aus. Weitere Informationen zur Pixelrichtlinie von LCD-Monitoren finden Sie auf der Dell-Support-Seite unter: <https://www.dell.com/pixelguidelines>.



Ergonomie

△ **ACHTUNG: Unsachgemäße oder längere Nutzung der Tastatur kann zu Verletzungen führen.**

△ **ACHTUNG: Längere Bildschirmarbeit kann die Augen überlasten.**

Beachten Sie für Komfort und Effizienz folgende Richtlinien bei der Einrichtung und Verwendung Ihrer Computer-Workstation:

- Positionieren Sie Ihren Computer so, dass sich Monitor und Tastatur beim Arbeiten direkt vor Ihnen befinden. Es gibt besondere Ablagen im Handel, die Ihnen bei der richtigen Positionierung Ihrer Tastatur helfen.
- Zur Reduzierung der Belastung von Augen und Nacken/Armen/Rücken/Schultern durch langes Sitzen am Monitor empfehlen wir:
 1. Stellen Sie den Bildschirm in einem Abstand von ca. 50 bis 70 cm von Ihren Augen entfernt auf.
 2. Nach längerer Arbeit am Monitor sollten Sie häufig blinzeln, um Ihre Augen zu befeuchten, oder feuchten Sie Ihre Augen mit Wasser an.
 3. Machen Sie alle zwei Stunden eine 20-minütige Pause.
 4. Blicken Sie während der Pausen von Ihrem Monitor weg und fokussieren Sie mindestens 20 Sekunden lang ein 6 m entferntes Objekt.
 5. Machen Sie während der Pausen Dehnübungen, um Nacken, Arme, Rücken und Schultern zu entspannen.
- Stellen Sie sicher, dass sich der Monitorbildschirm auf Augenhöhe oder geringfügig darunter befindet, wenn Sie vor dem Monitor sitzen.
- Passen Sie die Neigung des Monitors, seine Kontrast- und Helligkeitseinstellungen an.
- Passen Sie die Umgebungsbeleuchtung (Deckenbeleuchtung, Tischleuchten sowie Vorhänge oder Jalousien an Fenstern in der Nähe) so an, dass Reflexionen und Blendlicht am Monitorbildschirm minimiert werden.
- Verwenden Sie einen Stuhl, bei dem der untere Rücken ausreichend gestützt wird.
- Achten Sie bei Verwendung von Tastatur oder Maus darauf, Ihre Unterarme horizontal und Ihre Handgelenke in einer neutralen, bequemen Position zu halten.
- Lassen Sie immer Platz zum Ausruhen Ihrer Hände, während Sie Tastatur oder Maus verwenden.
- Lassen Sie Ihre Oberarme natürlich auf beiden Seiten ruhen.
- Stellen Sie sicher, dass Ihre Füße flach auf dem Boden ruhen.



- Achten Sie beim Sitzen darauf, dass das Gewicht Ihrer Beine auf Ihren Füßen liegt und nicht auf dem vorderen Bereich Ihres Stuhls. Passen Sie die Höhe Ihres Stuhls an oder nutzen Sie zur Wahrung einer angemessenen Haltung eine Fußablage, falls erforderlich.
- Variieren Sie Ihre Arbeitsaktivitäten. Versuchen Sie, Ihre Arbeit so zu organisieren, dass Sie nicht längere Zeit sitzend arbeiten müssen. Versuchen Sie, regelmäßig aufzustehen und herumzulaufen.
- Halten Sie den Bereich unter Ihrem Tisch frei von Hindernissen und Kabeln bzw. Netzkabeln, die ein komfortables Sitzen verhindern oder eine potenzielle Stolpergefahr darstellen könnten.

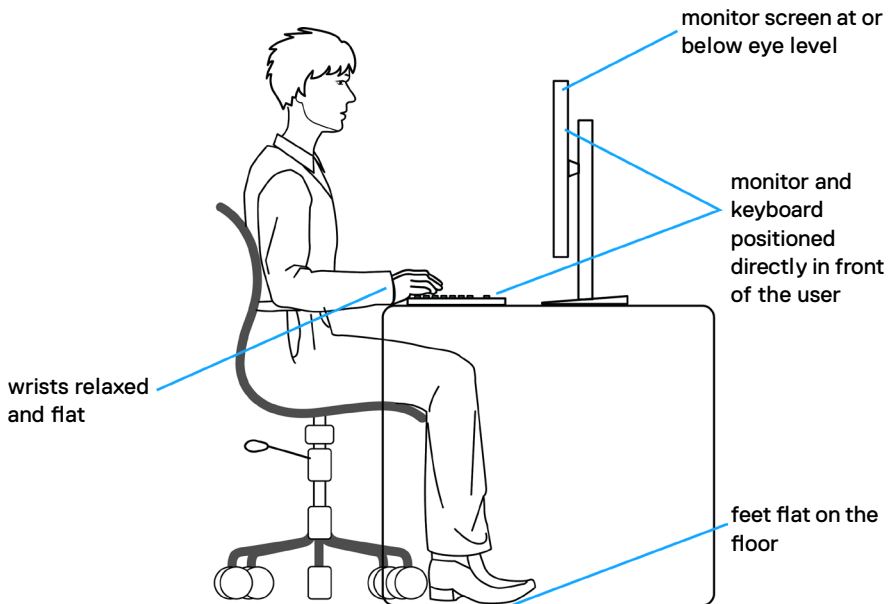

Display handhaben und transportieren

Achten Sie beim Anheben oder Transportieren des Monitors auf eine sorgfältige Handhabung, befolgen Sie die nachstehenden Richtlinien:

- Schalten Sie Computer und Monitor aus, bevor Sie den Monitor bewegen oder anheben.
- Trennen Sie alle Kabel vom Monitor.
- Platzieren Sie den Monitor im Originalkarton mit den ursprünglichen Verpackungsmaterialien.
- Halten Sie die Unterkante und Seite des Monitors sicher fest, ohne übermäßigen Druck beim Anheben oder Bewegen auf den Monitor auszuüben.

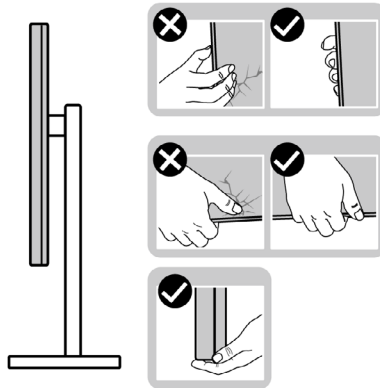

- Achten Sie beim Anheben oder Bewegen des Monitors darauf, dass der Bildschirm von Ihnen weg zeigt. Drücken Sie zur Vermeidung von Kratzern bzw. Schäden nicht auf den Anzeigebereich.

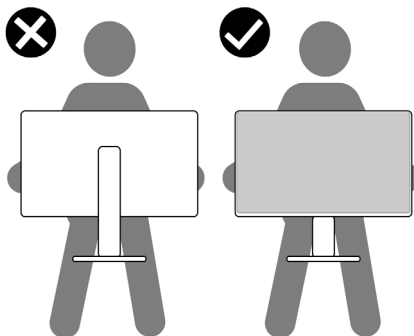

- Vermeiden Sie beim Transportieren des Monitors plötzliche Stöße oder Vibrationen.



- Drehen Sie den Monitor beim Anheben oder Bewegen nicht verkehrt herum, während Sie Ständer oder Basis halten. Andernfalls könnte der Monitor herunterfallen und Verletzungen verursachen.

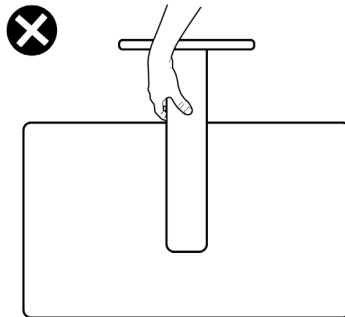

Wartungsanweisungen

Ihren Monitor reinigen

- ⚠ **WARNUNG:** Ziehen Sie vor Reinigung des Monitors das Monitornetzkabel aus der Steckdose.
- ⚠ **ACHTUNG:** Lesen und befolgen Sie die [Sicherheitshinweise](#), bevor Sie den Monitor reinigen.



Befolgen Sie für bewährte Verfahren beim Auspacken, Reinigen oder Handhaben Ihres Monitors die Anweisungen in der nachstehenden Liste:

- Feuchten Sie zur Reinigung Ihres antistatischen Bildschirms ein weiches, sauberes Tuch mit etwas Wasser an. Verwenden Sie nach Möglichkeit ein spezielles Bildschirmreinigungstuch oder eine für antistatische Beschichtungen geeignete Lösung. Verzichten Sie auf Benzin, Verdüner, Ammoniak, scheuernde Reiniger und Druckluft.
- Reinigen Sie den Monitor mit einem leicht angefeuchteten, weichen Tuch. Verwenden Sie keine Reinigungsmittel, da diese einen milchigen Film auf dem Monitor zurücklassen können.
- Falls Sie beim Auspacken Ihres Monitors weißes Pulver bemerken, wischen Sie dieses mit einem Tuch ab.
- Gehen Sie vorsichtig mit Ihrem Monitor vor, da Kratzer bei dunklen Monitoren auffälliger sind als bei hellen.
- Verwenden Sie zur Wahrung optimaler Bildqualität an Ihrem Monitor einen sich dynamisch ändernden Bildschirmschoner oder schalten Sie Ihren Monitor bei Nichtbenutzung aus.



Monitor aufstellen

Ständer anschließen

-  **HINWEIS:** Ständer und Basis sind bei Lieferung des Monitors ab Werk nicht angebracht.
-  **HINWEIS:** Die folgenden Anweisungen gelten nur für den mit Ihrem Monitor gelieferten Ständer. Falls Sie einen separat erworbenen Ständer anschließen möchten, befolgen Sie die mit dem entsprechenden Ständer gelieferten Anweisungen.

So befestigen Sie den Monitorständer:

1. Öffnen Sie die vordere Lasche des Kartons und nehmen Sie Ständer und Basis heraus.

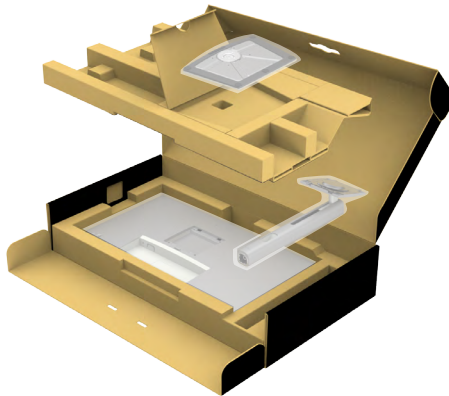

2. Richten Sie den Ständer an der Basis aus.
3. Öffnen Sie den Schraubgriff an der Unterseite der Basis und drehen Sie ihn zur Fixierung der Ständerbaugruppe im Uhrzeigersinn.



4. Schließen Sie den Schraubgriff.

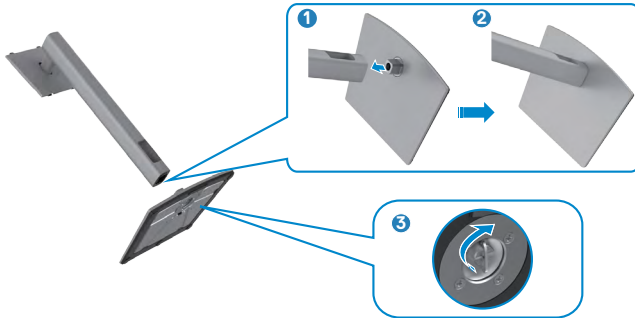

5. Öffnen Sie die Schutzabdeckung am Monitor, damit Sie auf den VESA-Steckplatz am Monitor zugreifen können.

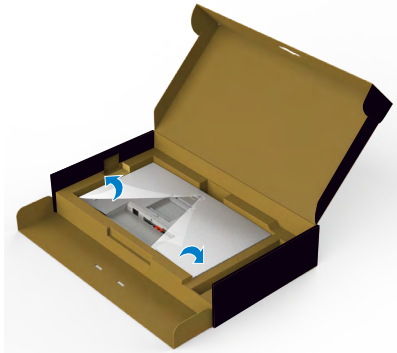

6. Schieben Sie die Riegel am Ständer in die Steckplätze an der rückseitigen Abdeckung des Displays und drücken Sie die Ständerbaugruppe nach unten, damit sie einrastet.

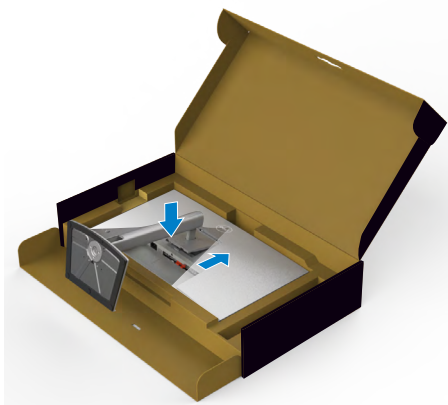

7. Halten Sie den Ständer und heben Sie den Monitor vorsichtig an, platzieren Sie ihn dann auf einem flachen Untergrund.

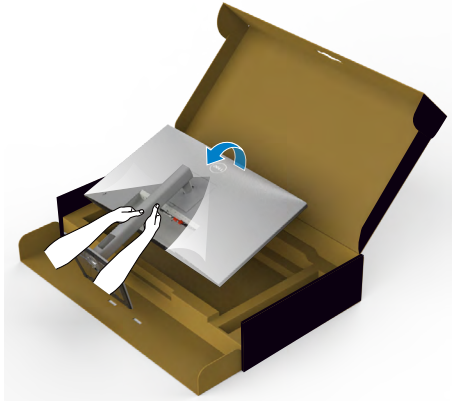

HINWEIS: Halten Sie den Ständer beim Anheben des Monitors sicher fest, damit keine versehentlichen Schäden auftreten.

8. Heben Sie die Schutzabdeckung vom Monitor an.

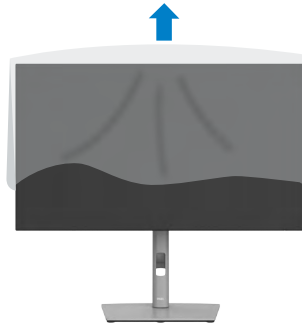

Neigen, schwenken und Höhe verstellen

HINWEIS: Die folgenden Anweisungen gelten nur für den mit Ihrem Monitor gelieferten Ständer. Falls Sie einen separat erworbenen Ständer anschließen möchten, befolgen Sie die mit dem entsprechenden Ständer gelieferten Anweisungen.

Neigen, schwenken und Höhe verstellen

Wenn der Ständer am Monitor angebracht ist, können Sie den Monitor in den komfortabelsten Blickwinkel neigen.

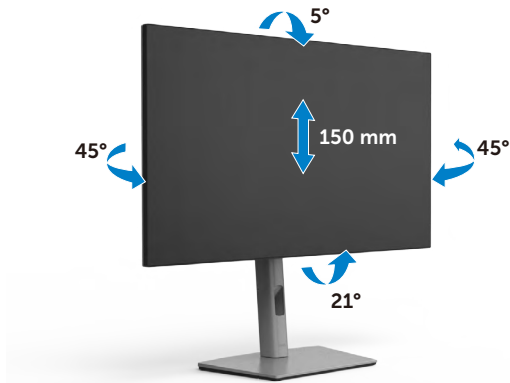

HINWEIS: Der Ständer ist bei Lieferung des Monitors ab Werk nicht angebracht.

Display drehen

Ziehen Sie das Display vor dem Drehen vertikal bis zur Oberseite des Ständers aus, neigen Sie das Display dann so weit wie möglich nach hinten, damit es nicht gegen die Unterkante des Displays stößt.



-  **HINWEIS:** Wechseln Sie die Anzeigeeinstellung an Ihrem Dell-Computer beim Drehen des Displays zwischen Hoch- und Querformat, indem Sie den aktuellsten Grafikkartentreiber herunterladen und installieren. Rufen Sie zum Herunterladen <https://www.dell.com/support/drivers> auf und suchen Sie nach dem geeigneten Treiber.
-  **HINWEIS:** Wenn sich das Display im Hochformat befindet, vermindert sich bei Verwendung grafikintensiver Anwendungen, bspw. bei 3D-Spielen, möglicherweise die Leistung.

Anzeigeeinstellungen nach der Drehung an Ihrem Computer konfigurieren

Schließen Sie nach Drehen des Displays die nachstehenden Schritte zur Konfiguration der Anzeigeeinstellungen an Ihrem Computer ab.

-  **HINWEIS:** Wenn Sie den Monitor mit einem Computer einer anderen Marke als Dell nutzen, rufen Sie die Webseite des Grafikkartenherstellers oder die Webseite des Computerherstellers auf, um zu erfahren, wie Sie den Inhalt Ihrer Anzeige drehen können.

So konfigurieren Sie die Anzeigeeinstellungen:

1. Klicken Sie mit der rechten Maustaste auf den **Desktop**, klicken Sie dann auf **Properties (Eigenschaften)**.
 2. Wählen Sie das Register **Settings (Einstellungen)** und klicken Sie auf **Advanced (Erweitert)**.
 3. Falls Sie eine AMD-Grafikkarte haben, wählen Sie das Register **Rotation (Drehung)** und stellen Sie die gewünschte Drehung ein.
 4. Falls Sie eine **nVidia**-Grafikkarte haben, klicken Sie auf das Register **nVidia** und wählen Sie in der Spalte auf der linken Seite **NVRotate**. Wählen Sie dann Ihre bevorzugte Drehung.
 5. Falls Sie eine Intel®-Grafikkarte haben, wählen Sie das Register **Intel graphics (Intel-Grafikkarte)**, klicken Sie auf **Graphic Properties (Grafikeigenschaften)**, wählen Sie das Register **Rotation (Drehung)** und stellen Sie dann die gewünschte Drehung ein.
-  **HINWEIS:** Falls Sie die Drehungsoption nicht sehen oder diese nicht richtig funktioniert, rufen Sie <https://www.dell.com/support> auf und laden Sie den aktuellsten Treiber für Ihre Grafikkarte herunter.



Kabel organisieren



Nach Anschluss aller erforderlichen Kabel an Ihren Monitor und Computer (siehe Ihren **Monitor anschließen** zum Kabelanschluss), organisieren Sie alle Kabel wie oben dargestellt.

Falls Ihr Kabel zu kurz ist und Ihren PC nicht erreicht, können Sie es direkt an den PC anschließend, ohne es durch den Schlitz am Monitorständer zu verlegen.



Monitor anschließen

 **WARNUNG:** Befolgen Sie vor Beginn jeglicher Verfahren in diesem Abschnitt die [Sicherheitshinweise](#).

So verbinden Sie Ihren Monitor mit dem Computer:

1. Schalten Sie Ihren Computer aus.
2. Verbinden Sie das DisplayPort- oder USB-Kabel und das USB-C-Kabel von Ihrem Monitor mit dem Computer.
3. Schalten Sie Ihren Monitor ein.
4. Wählen Sie die richtige Eingangsquelle über das Bildschirmmenü Ihres Monitors und schalten Sie Ihren Computer ein.

 **HINWEIS:** Standardeinstellung des U2722D/U2722DX/U2722DE ist DisplayPort 1.4. Eine DisplayPort-1.1-Grafikkarte zeigt das Bild möglicherweise nicht normal an. Bitte beachten Sie zum Ändern der Standardeinstellung „[Produktspezifische Probleme – Kein Bild bei Verwendung einer DP-Verbindung mit dem PC](#)“.



U2722D/U2722DX

HDMI-Kabel anschließen (U2722DX (Lieferumfang)/U2722D (Optional))



DP-Kabel anschließen



Anschluss des Monitors für DP MST-Funktion (Multi-Stream Transport)

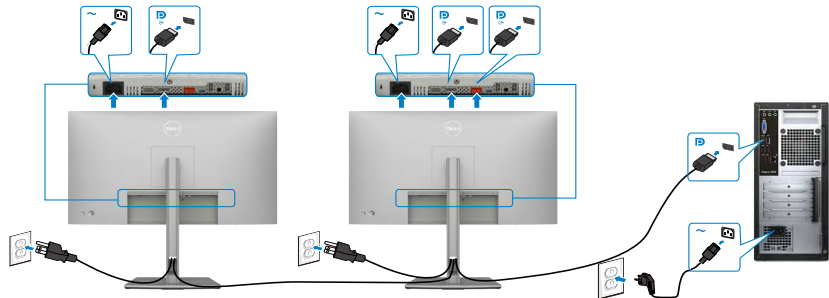

HINWEIS: unterstützt die DP-MST-Funktion. Damit Sie diese Funktion nutzen können, muss Ihre PC-Grafikkarte entsprechend zertifiziert sein: DP1.2 mit MST-Option.

HINWEIS: Entfernen Sie bei Verwendung des DP-Ausgangs den Gummistöpsel.

USB-C-Kabel anschließen (A zu C)

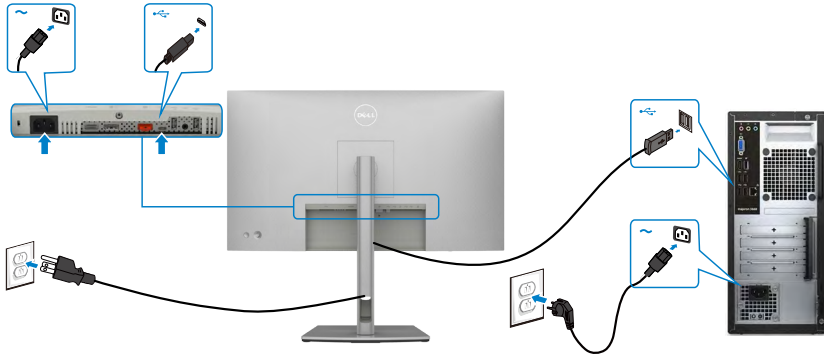

HINWEIS: Diese Verbindung überträgt nur Daten, kein Video. Zur Anzeige ist eine weitere Videoverbindung erforderlich.

USB-C-Kabel anschließen (C zu C) (Optional)



HINWEIS: Diese Verbindung dient nur dem Upstream, nicht der Videoübertragung. Zur Anzeige ist eine weitere Videoverbindung erforderlich.



U2722DE

HDMI-Kabel anschließen (Optional)



DP-Kabel anschließen



Anschluss des Monitors für DP MST-Funktion (Multi-Stream Transport)

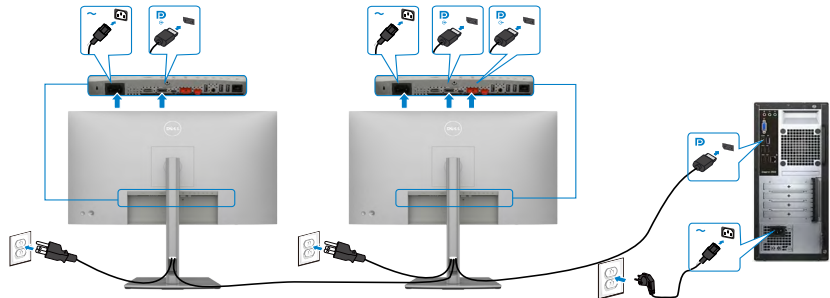

HINWEIS: unterstützt die DP-MST-Funktion. Damit Sie diese Funktion nutzen können, muss Ihre PC-Grafikkarte entsprechend zertifiziert sein: DP1.2 mit MST-Option.

HINWEIS: Entfernen Sie bei Verwendung des DP-Ausgangs den Gummistöpsel.

USB-C-Kabel anschließen (A zu C)

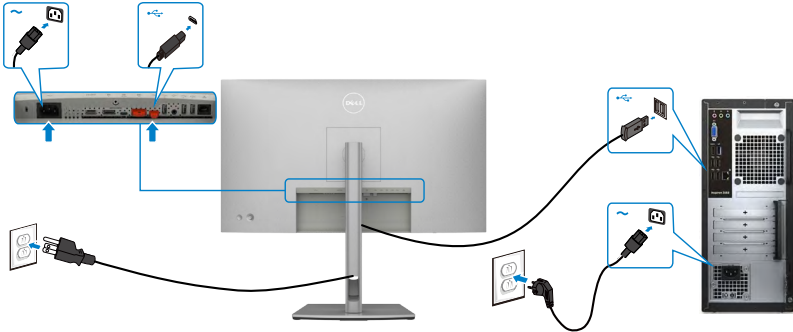

HINWEIS: Diese Verbindung überträgt nur Daten, kein Video. Zur Anzeige ist eine weitere Videoverbindung erforderlich.

USB-C-Kabel anschließen (C zu C)



Der USB-C-Anschluss an Ihrem Monitor:

- Kann abwechselnd als USB-C oder DisplayPort 1.4 genutzt werden.
- Unterstützt USB Power Delivery (DP) mit Produkten bis 90 W.

HINWEIS: Unabhängig vom Strombedarf / von der tatsächlichen Leistungsaufnahme Ihres Laptops oder der verbleibenden Laufzeit des Akkus ist der Monitor U2722DE von Dell darauf ausgelegt, Ihren Laptop mit bis zu 90 W Strom zu versorgen.



Nennleistung (an Laptops mit USB-C mit Power Delivery)	Maximale Ladeleistung
45 W	45 W
65 W	65 W
90 W	90 W
130 W	Nicht unterstützt

Monitor für USB-C-Multi-Stream-Transport- (MST) Funktion verbinden

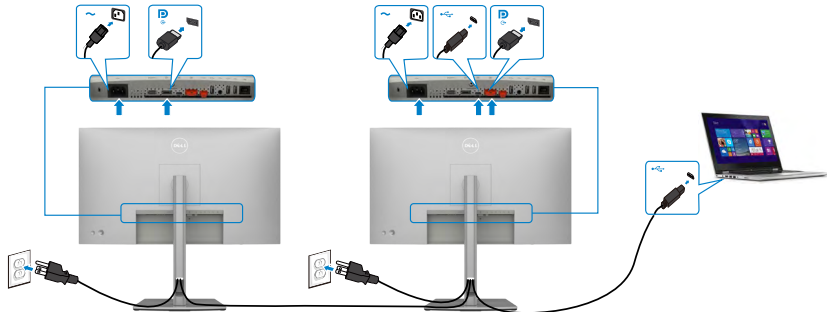

- HINWEIS:** Die maximale Anzahl unterstützter U2722DE über MST unterliegt der Bandbreite der USB-C-Quelle. Bitte beachten Sie „[Produktspezifische Probleme - Kein Bild bei Verwendung von USB-C MST](#)“.
- HINWEIS:** Entfernen Sie bei Verwendung des DP-Ausgangs den Gummistöpsel.

Monitor für RJ45-Kabel verbinden (Optional)



Dell Power Button Sync (DPBS) (Nur U2722DE)

- Der Monitor U2722DE verfügt über die Funktion Dell Power Button Sync (DPBS), wodurch Sie den Betriebsstatus des PC-Systems über die Ein-/Austaste des Monitors steuern können. Diese Funktion ist mit der Plattform Dell OptiPlex 7090/3090 Ultra kompatibel und wird nur über die USB-C-Schnittstelle unterstützt.

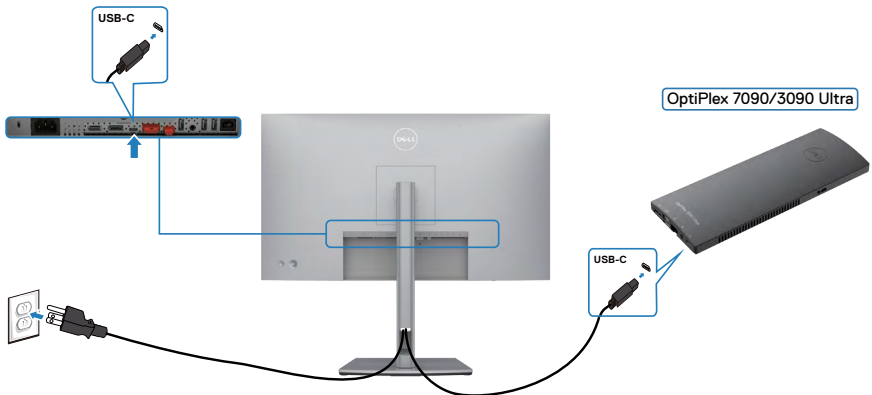

- Damit die DPBS-Funktion beim ersten Mal funktioniert, sollten Sie zunächst folgende Schritte für die Plattform Dell OptiPlex 7090/3090 Ultra in der **Control Panel (Systemsteuerung)** ausführen.

HINWEIS: DPBS unterstützt nur den Anschluss mit dem Symbol .

Rufen Sie **Control Panel (Systemsteuerung)** auf.

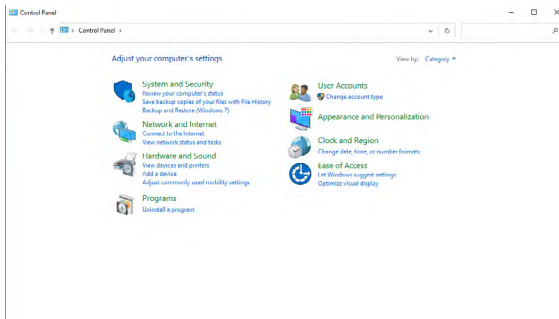

Wählen Sie **Hardware and Sound (Hardware und Sound)** und dann **Power Options (Energieoptionen)**.

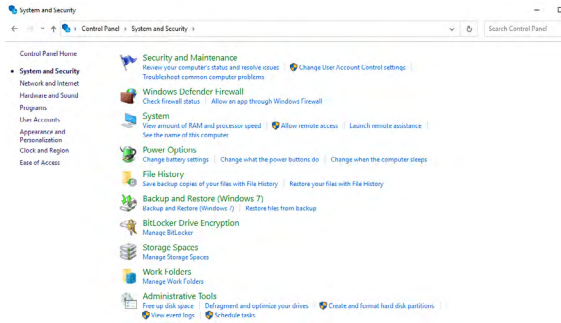

Rufen Sie **System Settings (Systemeinstellungen)** auf.

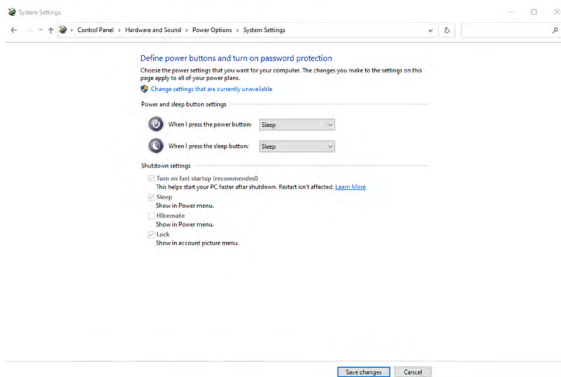

Im Auswahlfeld von **When I press the power button (Beim Drücken des Netzschalters)** stehen einige Optionen zur Auswahl: **Do nothing/Sleep/Hibernate/ Shut down (Nichts unternehmen/Energiesparmodus/Ruhezustand/ Herunterfahren)**. Wählen Sie **Sleep/Hibernate/Shut down (Energiesparmodus/ Ruhezustand/Herunterfahren)**.

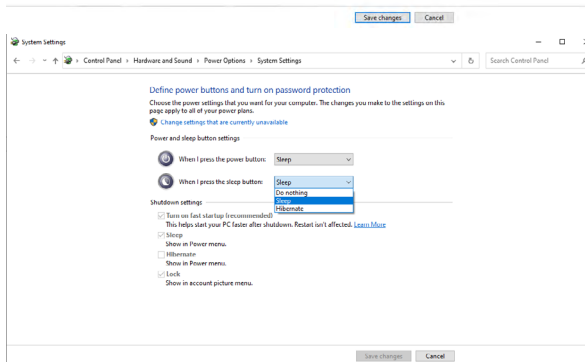
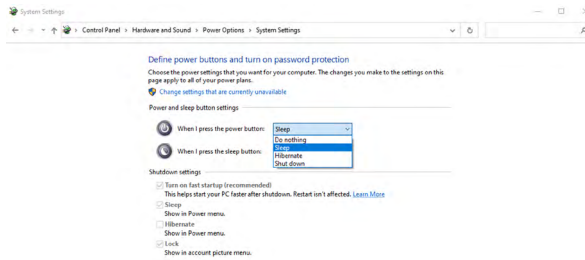

HINWEIS: Wählen Sie nicht **Do nothing (Nichts unternehmen)**, da die Ein-/Austaste des Monitors andernfalls nicht mit dem Betriebsstatus des PC-Systems synchronisiert werden kann.



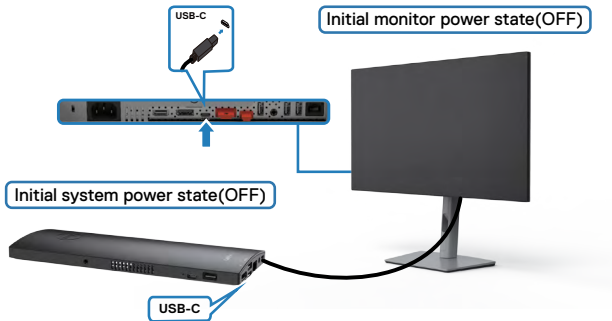

Monitor zum ersten Mal für DPBS verbinden



Bitte gehen Sie bei der erstmaligen Einrichtung der DPBS-Funktion wie folgt vor:

1. Stellen Sie sicher, dass PC und Monitor ausgeschaltet sind.
2. Verbinden Sie das USB-C-Kabel vom PC mit dem Monitor.
3. Drücken Sie zum Einschalten des Monitors die Ein-/Aus Taste des Monitors.
4. Monitor und PC schalten sich ein. Warten Sie eine Weile (etwa 6 Sekunden) und PC und Monitor schalten sich ein.
5. Drücken Sie die Ein-/Aus Taste an Monitor oder PC und PC und Monitor schalten sich ein. Der Betriebsstatus des PC-Systems synchronisiert sich mit der Ein-/Aus Taste des Monitors.

-  **HINWEIS:** Wenn Monitor und PC zunächst ausgeschaltet sind, sollten Sie zuerst den Monitor einschalten, dann das USB-C-Kabel vom PC mit dem Monitor verbinden.
-  **HINWEIS:** Sie können die Plattform OptiPlex 7090/3090 Ultra über ihren Gleichspannungsnetzteilanschluss mit Strom versorgen. Alternativ können Sie die Plattform OptiPlex 7090/3090 Ultra über das USB-C-Kabel des Monitors via Power Delivery (PD) versorgen; bitte stellen Sie USB-C-Aufladung auf Ein im Aus-Modus ein.



DPBS-Funktion verwenden

Wenn Sie die Ein-/Austaste von Monitor oder PC drücken, ist der Status von Monitor/PC wie folgt:

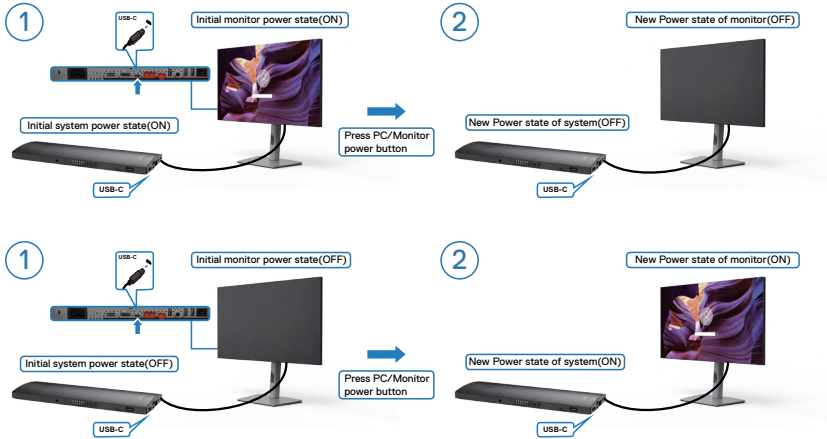

Wenn Monitor und PC eingeschaltet sind, fragt Sie der Bildschirm bei 4-sekündigem Gedrückthalten der Ein-/Austaste am Monitor, ob Sie den PC herunterfahren möchten.

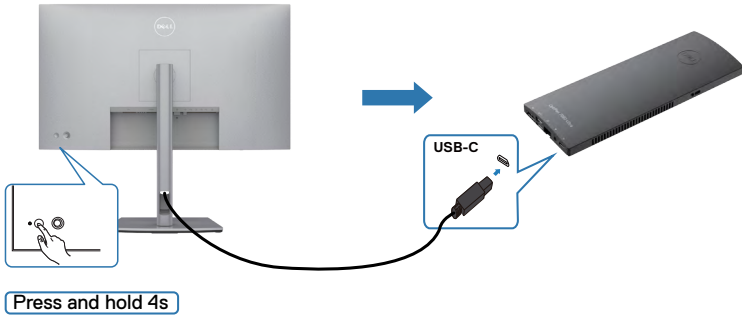

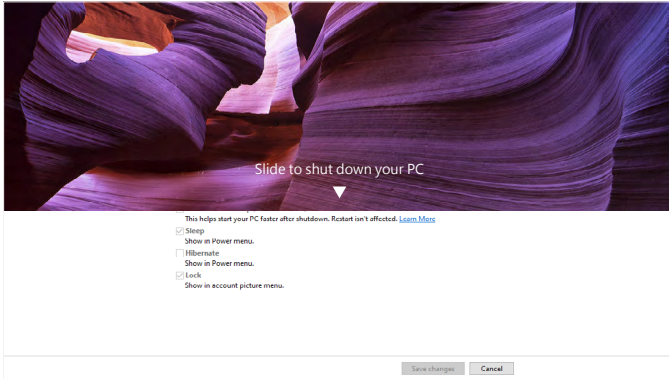

Wenn Monitor und PC eingeschaltet sind, schaltet sich der PC bei **press and hold 10 seconds on monitor power button (10-sekündigem Gedrückthalten der Ein-/Austaste am Monitor)** aus.

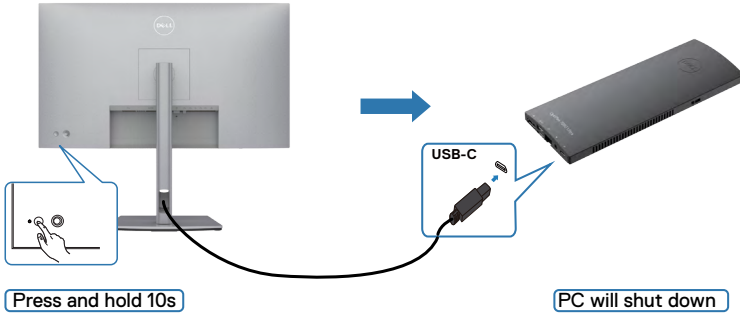

Monitor für die Funktion USB-C Multi-Stream Transport (MST) verbinden

Ein PC ist in einem anfänglich ausgeschalteten Zustand mit zwei Monitoren verbunden, und der Betriebsstatus des PC-Systems wird mit der Ein-/Austaste von Monitor 1 synchronisiert. Wenn Sie die Ein-/Austaste von Monitor 1 oder PC drücken, werden sowohl Monitor 1 als auch PC eingeschaltet. Gleichzeitig bleibt Monitor 2 ausgeschaltet. Sie müssen die Ein-/Austaste an Monitor 2 zum Einschalten manuell drücken.

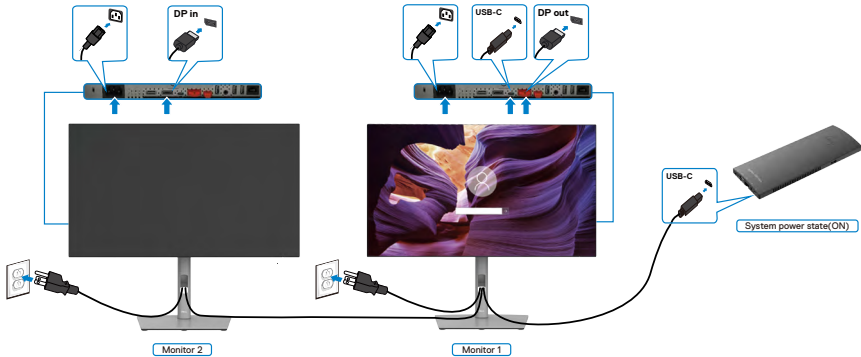

Ebenso ist ein PC in einem anfänglich eingeschalteten Zustand mit zwei Monitoren verbunden, und der Betriebsstatus des PC-Systems wird mit der Ein-/Austaste von Monitor 1 synchronisiert. Wenn Sie die Ein-/Austaste von Monitor 1 oder PC drücken, werden sowohl Monitor 1 als auch PC ausgeschaltet. Gleichzeitig bleibt Monitor 2 im Bereitschaftsmodus. Sie müssen die Ein-/Austaste an Monitor 2 zum Ausschalten manuell drücken.

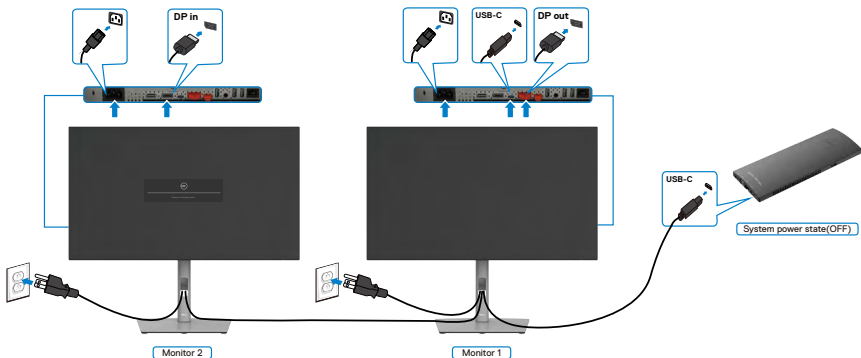

Monitor für USB-C verbinden

Die Plattform Dell OptiPlex 7090 Ultra hat zwei USB-C-Anschlüsse, sodass der Betriebsstatus von Monitor 1 und Monitor 2 mit dem PC synchronisiert werden kann. Während sich der PC und zwei Monitore in einem anfänglich eingeschalteten Zustand befinden, schalten Sie durch Drücken der Ein-/Austaste an Monitor 1 oder Monitor 2 den PC, Monitor 1 und Monitor 2 aus.

HINWEIS: DPBS unterstützt nur den Anschluss mit dem Symbol  90W.

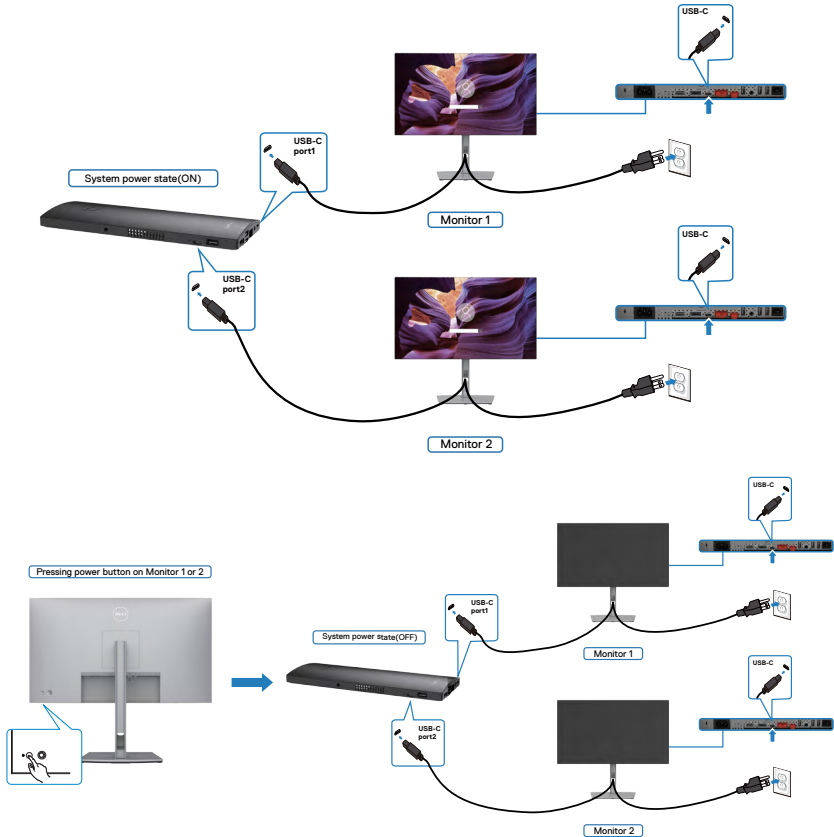

Stellen Sie sicher, dass **USB-C Charging (USB-C-Aufladung)** auf Ein im Aus-Modus eingestellt ist. Während sich der PC und zwei Monitore in einem anfänglich ausgeschalteten Zustand befinden, schalten Sie durch Drücken der Ein-/Aus-taste an Monitor 1 oder Monitor 2 den PC, Monitor 1 und Monitor 2 ein.

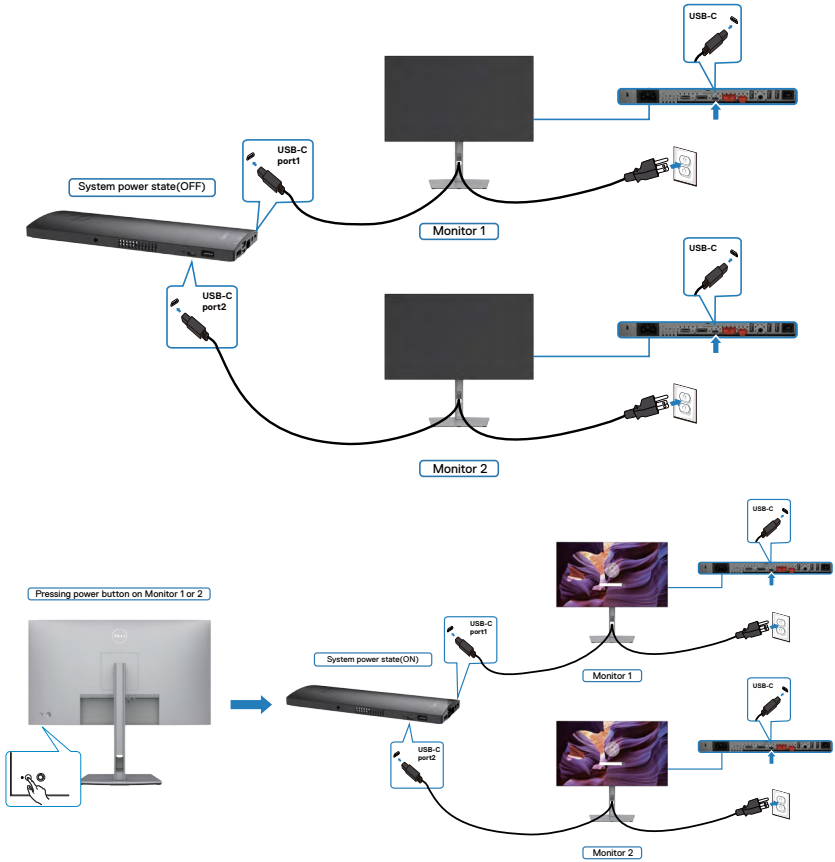

Monitor mit Kensington-Schloss sichern (Optional)

Der Schlitz des Sicherheitsschlusses befindet sich an der Unterseite des Monitors.
(Siehe [Steckplatz für Sicherheitsschloss](#))

Weitere Informationen zur Verwendung des Kensington-Schlusses (separat erhältlich) finden Sie in der mit dem Schloss gelieferten Dokumentation.

Sichern Sie den Monitor mit dem Kensington-Sicherheitsschlosse an einem Tisch.

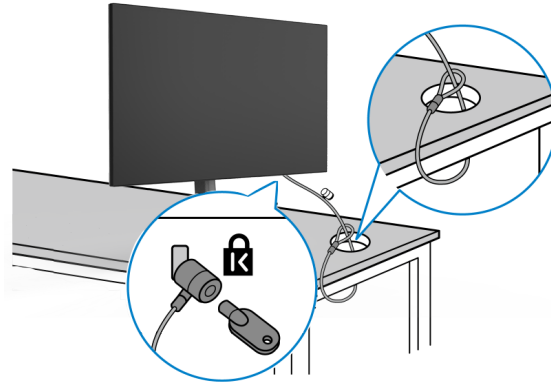

HINWEIS: Das Bild dient ausschließlich der Veranschaulichung. Das Aussehen des Schlosses kann abweichen.



Monitorständer entfernen

⚠ ACHTUNG: Vermeiden Sie beim Entfernen des Ständers Kratzer am LCD-Bildschirm, indem Sie sicherstellen, dass der Monitor auf einem weichen, sauberen Untergrund liegt.

📌 HINWEIS: Die folgenden Anweisungen gelten nur für den mit Ihrem Monitor gelieferten Ständer. Falls Sie einen separat erworbenen Ständer anschließen möchten, befolgen Sie die mit dem entsprechenden Ständer gelieferten Anweisungen.

So entfernen Sie den Ständer:

1. Platzieren Sie den Monitor auf einem weichen Tuch oder Polster.
2. Halten Sie die Ständerfreigabetaste gedrückt.
3. Heben Sie den Ständer an und vom Monitor weg.

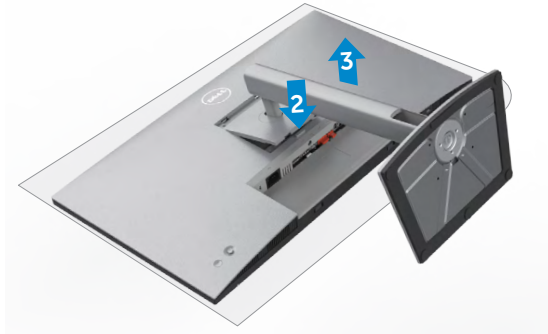

Wandmontage (Optional)

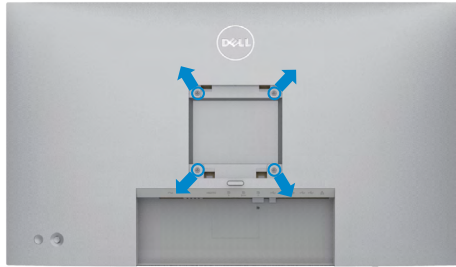

HINWEIS: Verbinden Sie den Monitor mit Schrauben (M4 x 10 mm) am Wandmontageset.

Beachten Sie die mit dem VESA-kompatiblen Wandmontageset gelieferten Anweisungen.

1. Platzieren Sie den Monitor auf einem weichen Tuch oder Polster auf einem stabilen, flachen Tisch.
2. Entfernen Sie den Ständer.
3. Entfernen Sie die vier Schrauben der Kunststoffabdeckung mit einem Kreuzschraubendreher.
4. Befestigen Sie die Montagehalterung aus dem Wandmontageset am Monitor.
5. Montieren Sie den Monitor anhand der mit dem Wandmontageset gelieferten Anweisungen an der Wand.

HINWEIS: Nur zur Verwendung mit UL-, CSA- oder GS-gelisteter Wandmontagehalterung mit einem Mindestgewicht/einer Mindestbelastbarkeit von 17,52 kg (U2722D/U2722DX) / 19,12 kg (U2722DE).



Monitor bedienen

Monitor einschalten.

Drücken Sie zum Einschalten des Monitors die Taste .



Joystick nutzen

Nehmen Sie Anpassungen an Einstellungen mit dem Joystick an der Rückseite des Monitors vor.

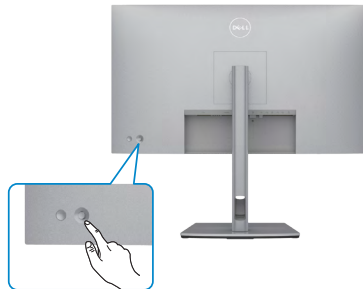



Wie folgt können Sie OSD-Anpassungen mit dem Joystick am hinteren Ende des Monitors ändern:

1. Drücken Sie den Joystick zum Öffnen des OSD-Menü-Startprogrammes.
2. Bewegen Sie den Joystick zum Umschalten zwischen OSD-Menüoptionen nach oben/unten/links/rechts.



Joystick-Funktionen

Funktionen	Beschreibung
	Drücken Sie den Joystick zum Öffnen des OSD-Menü-Startprogrammes.
	Für Rechts- und Linksnavigation.
	Für Aufwärts- und Abwärtsnavigation.

Menü-Startprogramm verwenden

Drücken Sie den Joystick zum Öffnen des OSD-Menü-Startprogrammes.

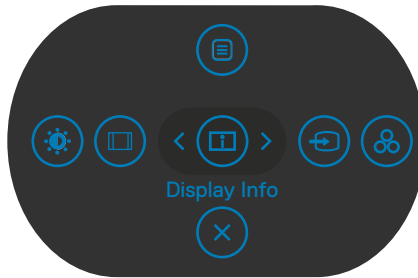

Menü-Startprogrammes





Die folgende Tabelle beschreibt die Tasten an der Rückblende:

- Drücken Sie den Joystick zum Öffnen des Hauptmenüs nach oben.
- Drücken Sie den Joystick zur Auswahl der gewünschten Schnelltasten nach links oder rechts.
- Drücken Sie den Joystick zum Ausblenden nach unten.



Einzelheiten zum Menü-Startprogramm

Die folgende Tabelle beschreibt die Symbole des Menü-Startprogrammes:

Symbole des Menü-Startprogrammes	Beschreibung
 Menu (Menü)	Blendet das OSD (On-Screen Display) ein. Siehe Hauptmenü verwenden .
 Display Info (Anzeigeinformationen) (Schnelltaste 1)	Zeigt den aktuellen Status des Monitors an.
 Input Source (Eingangsquelle) (Schnelltaste 2)	Stellt Input Source (Eingangsquelle ein) .
 Preset Modes (Voreingestellte Modi) (Schnelltaste 3)	Ermöglicht die Auswahl aus einer Liste von Preset color modes (Voreingestellte Farbmodi) .
 Brightness/Contrast (Helligkeit/Kontrast) (Schnelltaste 4)	Zum direkten Aufrufen der Einstellregler von Brightness/Contrast (Helligkeit/Kontrast) .
 Aspect Ratio (Seitenverhältnissen) (Schnelltaste 5)	Passt das Seitenverhältnis Ihres Bildschirms an.
 Exit (Verlassen)	Schließt das OSD-Hauptmenü.



Taste an der-Frontblende

Verwenden Sie zur Anpassung der Bildeinstellungen die Tasten an der Vorderseite des Monitors.

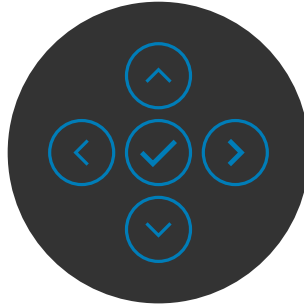





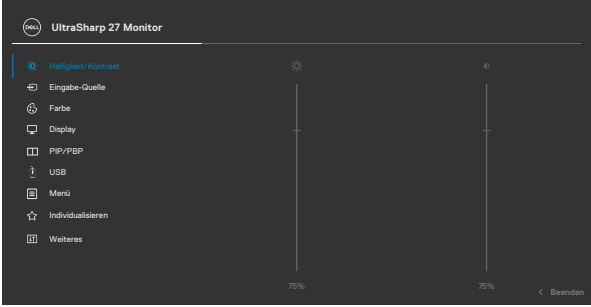

Taste an der-Frontblende	Beschreibung
1   Aufwärts Abwärts	Passen Sie mit den Tasten Aufwärts (erhöhen) und Abwärts (verringern) die Elemente im OSD-Menü an.
2  Zurück	Mit der Taste Zurück kehren Sie zum vorherigen Menü zurück.
3  Weiter	Gehen Sie mit Weiter zur nächsten Ebene oder wählen Sie eine Option aus.
4  Ankreuzen	Mit der Taste Ankreuzen bestätigen Sie Ihre Wahl.



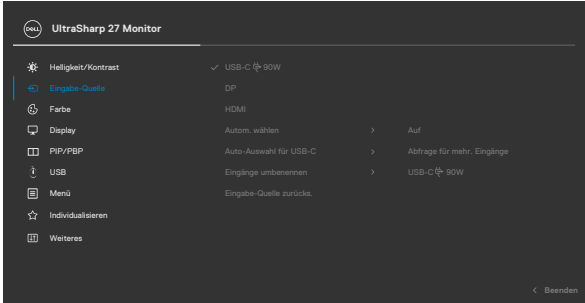

Hauptmenü verwenden

Symbol	Menü und Untermenüs	Beschreibung
	Brightness/Contrast (Helligkeit/Kontrast)	Aktiviert die Einstellung Brightness/Contrast (Helligkeit/Kontrast) . 
	Brightness (Helligkeit)	Passt die Luminanz der Hintergrundbeleuchtung an (Bereich: 0 – 100). Bewegen Sie den Joystick zum Erhöhen der Helligkeit nach oben. Bewegen Sie den Joystick zum Verringern der Helligkeit nach unten.
	Contrast (Kontrast)	Passen Sie zunächst Brightness (Helligkeit) an, passen Sie Contrast (Kontrast) dann nur an, falls eine weitere Anpassung erforderlich ist. Bewegen Sie den Joystick zum Erhöhen des Kontrast nach oben und zum Verringern des Kontrasts nach unten (Bereich: 0 – 100). Die Funktion Contrast (Kontrast) passt den Unterschied zwischen dunklen und hellen Bereichen am Monitor an.



Symbol	Menü und Untermenüs	Beschreibung
	Input Source (Eingangsquelle)	Wählt zwischen verschiedenen mit Ihrem Monitor verbundenen Videoeingängen.
		
		
USB-C  90W (nur U2722DE)		Wählen Sie den USB-C  90W -Eingang, wenn Sie den analogen Anschluss USB-C  90W -verwenden. Drücken Sie zum Bestätigen der Auswahl die Joystick-Taste.
DP		Wählen Sie den DP -Eingang, wenn Sie den Anschluss DP (DisplayPort) nutzen. Drücken Sie zum Bestätigen der Auswahl die Joystick-Taste.
HDMI		Wählen Sie den Eingang HDMI , wenn Sie den HDMI-Anschluss nutzen. Drücken Sie zum Bestätigen der Auswahl die Joystick-Taste.
Auto Select (Auto-Auswahl)		Ermöglicht Ihnen die Suche nach verfügbaren Eingangsquellen. Drücken Sie zur Auswahl dieser Funktion  .



Symbol	Menü und Untermenüs	Beschreibung
	Atto Select for USB-C (Auto-Auswahl für USB-C)	Drücken Sie zur Auswahl diese Funktionen  : <ul style="list-style-type: none"> • Aufforderung für mehrere Eingänge: Immer Meldung Wechsel zu USB-C-Videoeingang immer anzeigen, damit Nutzer entscheiden kann, ob ein Wechsel erfolgen soll • Ja: Scaler wechselt, ohne zu fragen, immer zu USB-C-Video, wenn USB-C verbunden ist. • Nein: Scaler wechselt NICHT automatisch von einem anderen verfügbaren Eingang zu USB-C-Video.
	Rename Inputs (Eingänge umbenennen)	Ermöglicht Ihnen die Umbenennung von Eingängen.
	Reset Input Source (Eingangsquelle rücksetzen)	Setzt alle Einstellungen im Menü Input Source (Eingangsquelle) auf die werkseitigen Standardeinstellungen zurück. Drücken Sie zur Auswahl dieser Funktion  .



Color (Farbe)

Passt den Farbeinstellungsmodus an.



Symbol Menü und Untermenüs

Beschreibung

Preset Modes (Voreingestellter Modus)

Wenn Sie Voreingestellte Modi wählen, können Sie zwischen **Standard**, **Film**, **Spiel**, **Farbtemp.**, **Farbraum**, oder **Benutzerfarbe** wählen.

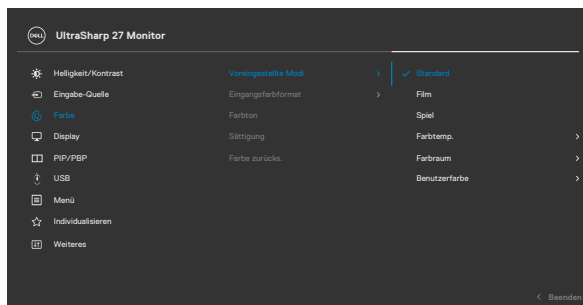



- **Standard:** Standardfarbeinstellung. Dieser Monitor nutzt ein Bildschirm mit schwachem Blaulicht und ist durch den TÜV zur Reduzierung der Blaulichtausgabe zertifiziert, erzeugt ein angenehmeres und weniger stimulierendes Bild beim Lesen von Bildschirmhalten.
- **Film:** Ideal bei Filmen.
- **Spiel:** Ideal bei den meisten Spielapplikationen.
- **Farbtemp.:** Der Bildschirm erscheint bei Einstellung des Reglers auf 5.000 K mit einem rötlichen/geblichen Farbton wärmer bzw. bei Einstellung auf 10.000 K mit einem bläulichen Farbton kühler.
- **Farbraum:** Erlaubt dem Nutzer die Auswahl des Farbraums: **sRGB, Rec. 709, DCI-P3**.
- **Angepasste Farbe:** Ermöglicht Ihnen die manuelle Anpassung der Farbeinstellungen. Passen Sie mit der Links- und Rechtstaste des Joysticks Rot-, Grün- und Blauwerte an und erstellen Sie Ihren eigenen voreingestellten Farbmodus.

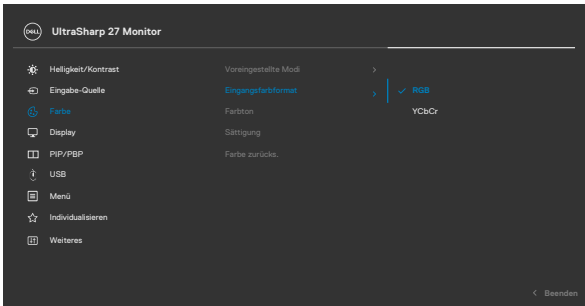

Symbol Menü und Untermenüs	Beschreibung
Input Color (Eingangs-farbformat)	<p>Ermöglicht Ihnen die Einstellung des Videoeingangsmodus auf:</p> <ul style="list-style-type: none"> • RGB: Wählen Sie diese Option, falls Ihr Monitor mit einem Computer oder Medienplayer verbunden ist, der RGB-Ausgabe unterstützt. • YCbCr: Wählen Sie diese Option, wenn Ihr Medienplayer nur YCbCr-Ausgabe unterstützt.
Hue (Farbton)	<p>Passen Sie den Farbton mit dem Joystick zwischen 0 und 100 an.</p> <p>HINWEIS: Die Farbton-Einstellung ist nur in den Modi Film und Spiel verfügbar.</p>
Saturation (Sättigung)	<p>Passen Sie die Sättigung mit dem Joystick zwischen 0 und 100 an.</p> <p>HINWEIS: Die Sättigung-Einstellung ist nur in den Modi Film und Spiel verfügbar.</p>
Reset Color (Farbeinstellungen zurück-setzen)	<p>Setzt die Farbeinstellungen Ihres Monitors auf die werkseitigen Standardeinstellungen zurück.</p> <p>Drücken Sie zur Auswahl dieser Funktion .</p>

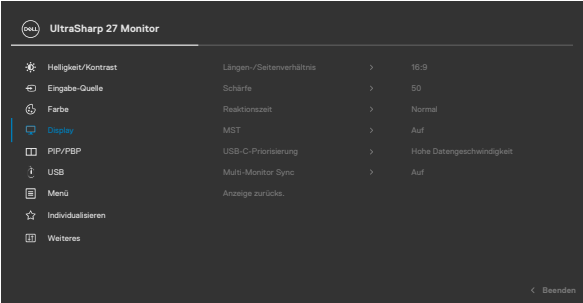

Symbol	Menü und Untermenüs	Beschreibung
	Display (Anzeige)	Passen Sie über das Menü Display (Anzeige) das Bild an.
		
		
Aspect Ratio (Seitenverhältnis)	Passen Sie das Bildverhältnis auf Wide 16:9, Auto Resize (Automatische Größenänderung), 4:3, 1:1 an .	
Sharpness (Schärfe)	Lässt das Bild schärfer oder weicher erscheinen. Bewegen Sie den Joystick zur Anpassung der Schärfe zwischen 0 und 100 nach oben und unten.	
Response Time (Ansprechzeit)	Hiermit können Sie die Reaktionszeit auf Normal oder Schnell setzen.	
MST	<p>DP Multi Stream Transport, EIN-Schalten aktiviert MST (DP-Ausgang), AUS-Schalten deaktiviert die MST-Funktion.</p> <p>HINWEIS: Wenn DP/USB-C-Upstream-Kabel und DP-Downstream-Kabel verbunden sind, stellt der Monitor MST automatisch auf Ein ein. Dies erfolgt nach der Werksrücksetzung oder Displayrücksetzung nur einmal. Bitte beachten Sie „Anschluss des Monitors für DP MST-Funktion (Multi-Stream Transport)“.</p>	
USB-C Prioritization (USB-C-Priorisierung) (nur U2722DE)	Erlaubt Ihnen, die Priorität anzugeben, um Daten mit hoher Auflösung (Hoher Auflösung) oder hoher Geschwindigkeit (Hohe Datengeschwindigkeit) zu übertragen, wenn Sie den USB-C-Port/DisplayPort verwenden.	



Symbol	Menü und Untermenüs	Beschreibung
	Multi-Monitor Sync	Multi-Monitor Sync ermöglicht mehreren per DisplayPort mittels Daisy-Chain verbundenen Monitoren die Synchronisierung einer vorab definierten Gruppe OSD-Einstellungen im Hintergrund. Eine OSD-Option, „ Multi-Monitor Sync “ wird im Anzeigemenü erstellt, damit Sie die Synchronisierung de-/aktivieren können.

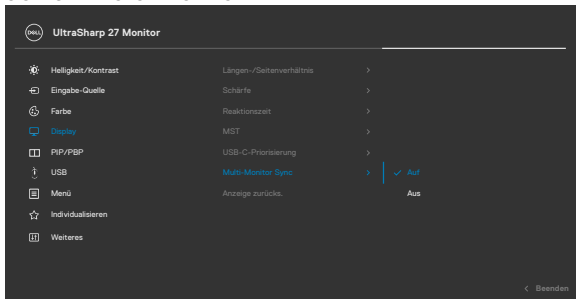

Reset Display (Anzeige rücksetzen)	Setzt alle Einstellungen im Menü Display (Anzeige) auf die werkseitigen Standardeinstellungen zurück. Drücken Sie zur Auswahl dieser Funktion  .
---	--



Symbol Menü und Untermenüs

Beschreibung



PIP/PBP (BiB/BnB)

Diese Funktion ruft ein Fenster auf, das das Bild von einer anderen Eingangsquelle anzeigt.

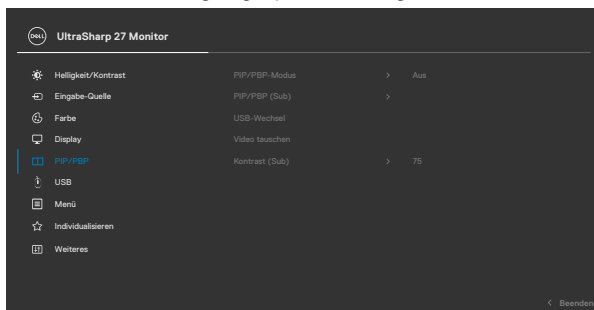

Hauptfenster	Subfenster	
	USB-C	DP
USB-C	✓	✓
DP	✓	✓

HINWEIS: Die Bilder im BnB-Modus werden in der Mitte des Bildschirms, jedoch nicht im Vollbildmodus angezeigt.







Symbol Menü und Untermenüs

Beschreibung

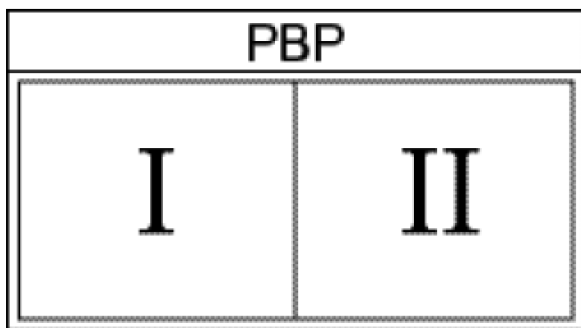
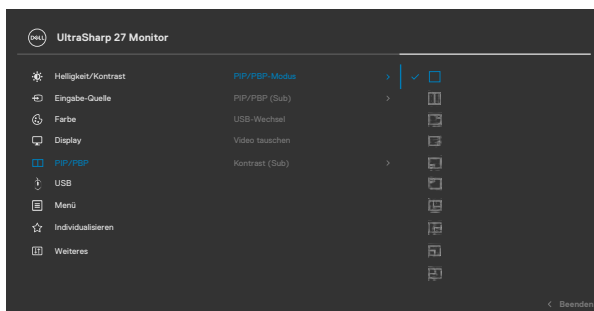
PIP/PBP Mode (BiB/BnB-Modus)

Passt den BiB- oder BnB- (Bild neben Bild) Modus an. Sie können diese Funktion durch Auswahl von Aus deaktivieren.

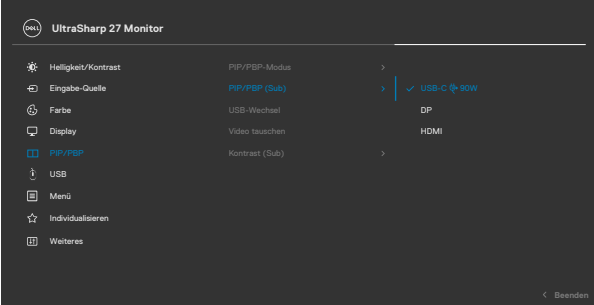

Symbol	Menü und Untermenüs	Beschreibung
PIP/PBP (Sub) (BiB/BnB (Sub))	Wählen Sie zwischen den verschiedenen Videosignalen, die an Ihren Monitor für das BnB-Subfenster angeschlossen werden können. Drücken Sie zur Auswahl des Eingangssignals des BnB-Subfensters die Taste  .	
		
		
USB Switch (USB-Schalter) (nur U2722DE)	Wählen Sie diese Option, um zwischen den USB-Upstream-Quellen im BnB-Modus umzuschalten. Bewegen Sie den Joystick zum Umschalten zwischen den USB-Upstream-Quellen im BnB-Modus.	
Video Swap (Videotausch)	Wählen Sie den Tausch von Videos zwischen Haupt- und Subfenster im BnB-Modus. Bewegen Sie den Joystick zum Tauschen von Haupt- und Subfenster.	
Contrast (Sub) (Kontrast (Sub))	Passen Sie den Kontrast des Bildes im BnB-Modus an. Bewegen Sie den Joystick zum Erhöhen oder Verringern des Kontrasts.	



Symbol	Menü und Untermenüs	Beschreibung
--------	---------------------	--------------



USB (nur U2722DE)

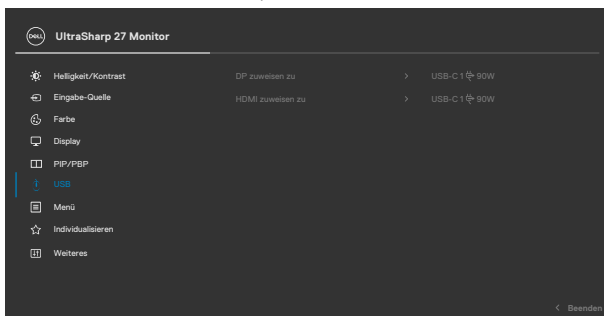

Ermöglicht Ihnen die Einstellung des USB-Downstream-Anschlusses für die DP-Eingangssignale, damit der USB-Downstream-Anschluss des Monitors (Beispielsweise Tastatur und Maus.) von den aktuellen Eingangssignalen genutzt werden kann, wenn Sie einen Computer an einen der Upstream-Anschlüsse anschließen.

Wenn Sie nur einen Upstream-Anschluss verwenden, wird der verbundene Upstream-Anschluss aktiviert.



HINWEIS: Damit Daten nicht beschädigt werden oder verloren gehen, müssen Sie vor Änderung der USB-Upstream-Anschlüsse sicherstellen, dass KEINE USB-Speichergeräte von dem an den USB-Upstream-Anschluss des Monitors angeschlossenen Computer verwendet werden.

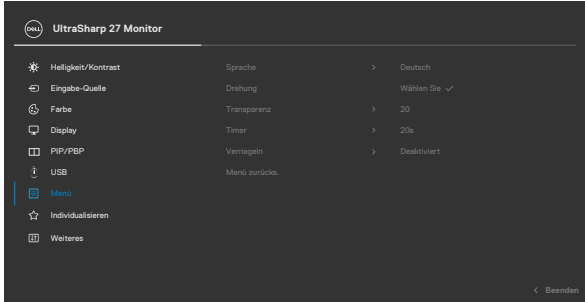

Symbol	Menü und Untermenüs	Beschreibung
	Menu (Menü)	<p>Wählen Sie diese Option zur Anpassung der Einstellungen des Bildschirmmenüs. Dazu zählen die Sprache der Bildschirmanzeige, die Anzeigedauer des Menüs usw.</p>
		
		
Language (Sprache)		<p>Stellen Sie die Bildschirmanzeige auf eine von acht Sprachen ein. (Englisch, Spanisch, Französisch, Deutsch, brasilianisches Deutsch, Russisch, vereinfachtes Chinesisch oder Japanisch.)</p>
Rotation (Drehung)		<p>Dreht das OSD um 0/90/270 Grad. Sie können den Joystick zum Drehen drücken.</p>
Transparency (Transparenz)		<p>Wählen Sie diese Option zum Ändern der Menütransparenz, indem Sie den Joystick nach oben oder unten bewegen (Bereich: 0 – 100).</p>
Timer		<p>OSD Hold Time (OSD-Verweilzeit): Legt fest, wie lange das OSD nach Betätigung einer Taste angezeigt wird. Passen Sie den Regler mit dem Joystick in 1-Sekunden-Schritten zwischen 5 und 60 Sekunden an.</p>



Symbol Menü und Untermenüs

Beschreibung

Lock (Sperrern)

Durch Sperrung der Bedientasten am Monitor können Sie verhindern, dass Personen auf Bedienelemente zugreifen. Dies verhindert außerdem eine versehentliche Aktivierung, wenn mehrere Monitore nebeneinander aufgestellt sind.

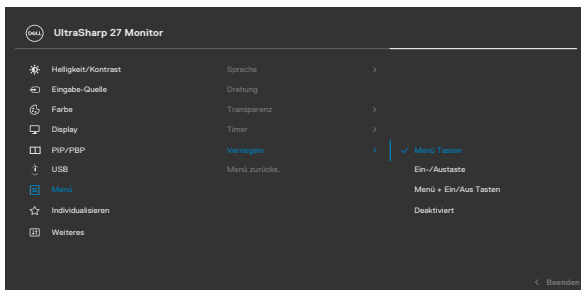

- ◆ **Menütasten:** Menütasten per OSD sperren.
- ◆ **Ein-/Austaste:** Ein-/Austaste per OSD sperren.
- ◆ **Menütasten + Ein-/Austaste:** Menütasten und Ein-/Austaste per OSD sperren
- ◆ **Deaktivieren:** Ziehen Sie den Joystick nach links und halten Sie ihn dort 4 Sekunden lang.

Reset Menu (Menü rücksetzen)

Setzt alle Einstellungen im Menü **Reset (Rücksetzen)** auf die werkseitigen Standardeinstellungen zurück.

Drücken Sie zur Auswahl dieser Funktion .





Personalize (Personalisieren)

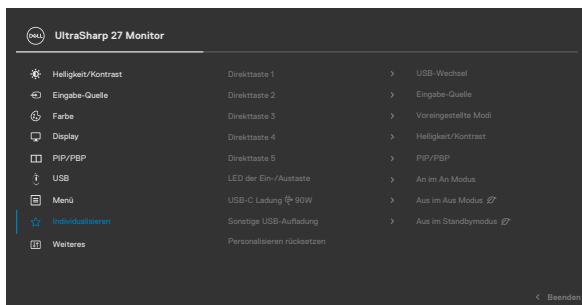

Shortcut key 1 (Schnelltaste 1)

Shortcut key 2 (Schnelltaste 2)

Shortcut key 3 (Schnelltaste 3)

Shortcut key 4 (Schnelltaste 4)

Shortcut key 5 (Schnelltaste 5)

Wählen Sie zwischen **Voreingestellte Modi**, **Helligkeit/Kontrast**, **Eingangsquelle**, **Seitenverhältnis**, **PIP/PBP**, **Video-Swap**, **Drehung**, **Anzeigeinformationen**, **USB-Schalter (nur U2722DE)** als Schnelltaste.

Power Button LED (LED der Ein-/Austaste)



Ermöglicht Ihnen die Einstellung des Zustands der Betriebsleuchte zum Energiesparen.

USB-C Charging 90W (USB-C Ladung 90W) (nur U2722DE)

Ermöglicht Ihnen die Aktivierung oder Deaktivierung der Ladefunktion **USB-C Charging 90W (USB-C-Aufladung 90W)**, während der Monitor ausgeschaltet ist.

HINWEIS: Wenn diese Funktion aktiviert ist, können Sie Ihr Notebook oder Mobilgerät über das USB- C-Kabel aufladen, selbst wenn der Monitor ausgeschaltet ist.



Symbol	Menü und Untermenüs	Beschreibung
	Other USB Charging (Sonstige USB-Aufladung) (U2722DE)	Ermöglicht Ihnen die Aktivierung oder Deaktivierung der Funktion Other USB Charging (Sonstige USB-Aufladung) , während sich der Monitor im Bereitschaftsmodus befindet. HINWEIS: Wenn diese Funktion aktiviert ist, können Sie Ihr Mobilgerät über das USB-A-Kabel aufladen, selbst wenn sich der Monitor im Bereitschaftsmodus befindet.
	USB Charging (USB-Aufladung) (U2722D/ U2722DX)	Ermöglicht es Ihnen, während des Monitor-Bereitschaftsmodus USB Charging (USB-Aufladung) zu aktivieren oder zu deaktivieren.
	Reset Personalization (Personalisierung rücksetzen)	Setzt alle Einstellungen im Menü Personalize (Personalisieren) auf die werkseitig voreingestellten Werte zurück. Drücken Sie zur Auswahl dieser Funktion  .
	Others (Sonstiges)	Wählen Sie diese Option zur Anpassung der OSD-Einstellungen, wie DDC/CI, LCD conditioning (LCD-Konditionierung) usw.



**Symbol Menü und
Untermenüs**

**Display Info
(Info anzeigen)**

Beschreibung

Zeigt die aktuellen Einstellungen des Monitors an.
Drücken Sie zur Auswahl dieser Funktion .

U2722D/U2722DX:

 UltraSharp 27 Monitor	
Eingabe-Quelle:	DP
Auflösung:	2560 x 1440, 60 Hz
Eingangsfähigkeit:	DP 1.4
	HDMI 1.4
Modell:	Dell U2722D
Firmware:	13T109
Servicemarkierung:	CN073K0

U2722DE:



 UltraSharp 27 Monitor	
Eingabe-Quelle:	DP
Auflösung:	2560 x 1440, 60 Hz 24-bit
Eingangsfähigkeit:	DP 1.4 (HBR)
	HDMI 1.4
USB:	3.2 Gen2
Link Rate (Aktuell):	HBR
USB-Upstream:	USB-C1
Modell:	Dell U2722DE
Firmware:	33T101
Servicemarkierung:	CN073K0

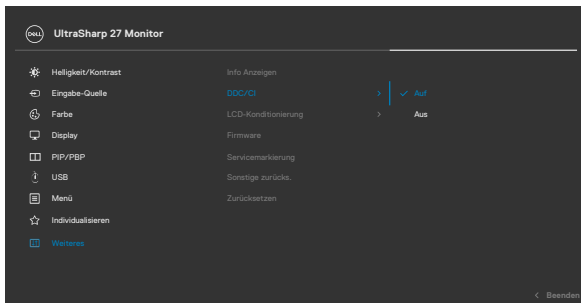

Symbol Menü und Untermenüs**Beschreibung****DDC/CI**

DDC/CI (Display Data Channel/Command Interface) ermöglicht die Anpassung Ihrer Monitorparameter (Helligkeit, Farbabgleich usw.) über die Software auf Ihrem Computer. Sie können diese Funktion durch Auswahl von **Off (Aus)** deaktivieren. Aktivieren Sie diese Funktion für ein optimales Nutzererlebnis und optimale Monitorleistung.

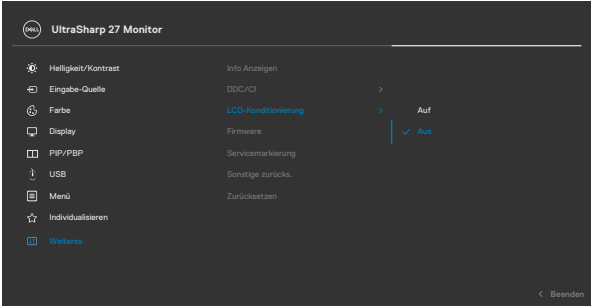

Symbol	Menü und Untermenüs	Beschreibung
	LCD Conditioning (LCD-Konditionierung)	Hilft bei der Reduzierung schwacher Fälle von Memory-Effekt. Je nach Grad des Memory-Effekts läuft das Programm möglicherweise einige Zeit. Sie können diese Funktion durch Auswahl von On (Ein) aktivieren.
		 
	Firmware	Zeigt die Firmware-Version Ihres Monitors.
	Service Tag (Service-Tag)	<p>Zeigt das Service-Tag. Das Service-Tag ist ein einzigartiger alphanumerischer Identifikator, mit dem Dell Produktspezifikationen identifizieren und auf Garantieinformationen zugreifen kann.</p> <p>HINWEIS: Das Service-Tag ist zudem auf ein Typenschild an der Rückseite der Abdeckung gedruckt.</p>
	Reset Others (Sonstiges rücksetzen)	<p>Setzt alle Einstellungen im Menü Others (Sonstiges) auf die werkseitigen Standardeinstellungen zurück.</p> <p>Drücken Sie zur Auswahl dieser Funktion .</p>
	Factory Reset (Werksrücksetzung)	Setzt alle voreingestellten Werte auf die werkseitigen Standardeinstellungen zurück.



OSD-Sperre verwenden

Sie können die Tasten an der Frontblende sperren, um einen Zugriff auf das Bildschirmmenü und/oder die Ein-/Austaste zu verhindern.

Sperren Sie die Tasten mit Hilfe des Menüs Lock (Sperre).

1. Wählen Sie eine der folgenden Optionen.

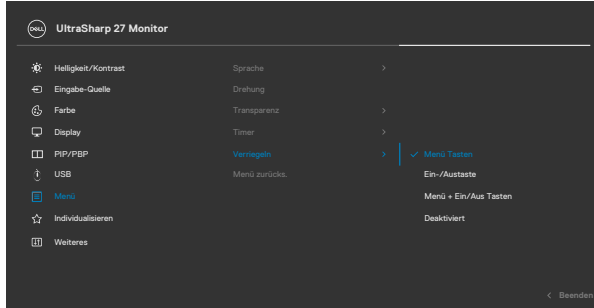

2. Die folgende Meldung erscheint.



3. Wählen Sie Ja, um die Tasten zu sperren. Sobald die Tasten gesperrt, wird beim Drücken einer beliebigen Taste das Sperrsymbol angezeigt  .





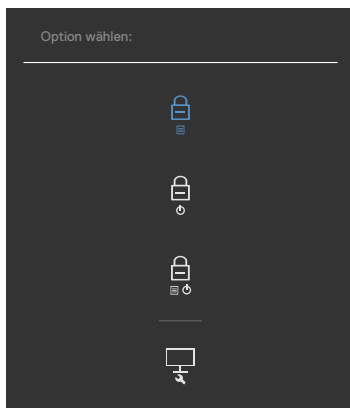

Sperren Sie die Tasten mit Hilfe des Joysticks.

Wenn Sie die Joystick-Taste für die Navigation nach links vier Sekunden gedrückt halten, blendet sich ein Menü auf dem Bildschirm ein.



Wählen Sie eine der folgenden Optionen:



Optionen	Beschreibung
1  Menütasten sperren	Wählen Sie diese Option zum Sperren der Bildschirmmenüfunktion.
2  Ein-/Austaste sperren	Sperren Sie mit dieser Option die Ein-/Austaste. Dadurch wird verhindert, dass der Nutzer den Monitor mit der die Ein-/Austaste ausschaltet.
3  Menütasten und Ein-/Austaste sperren	Sperren Sie mit dieser Option das Bildschirmmenü und die Ein-/Austaste, um den Monitor auszuschalten.
4  Integrierte Diagnostik	Führen Sie mit dieser Option die integrierte Diagnose aus, siehe Integrierte Diagnose .

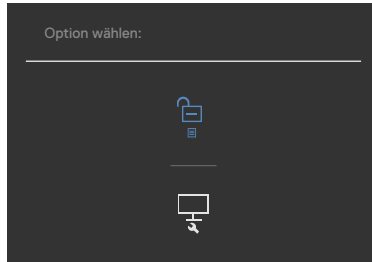

So sperren Sie die Tasten.

Halten Sie die Joystick-Taste für die Navigation nach links vier Sekunden gedrückt halten, bis sich ein Menü auf dem Bildschirm einblendet. Die folgende Tabelle beschreibt die Optionen zur Sperre der Tasten an der Frontblende.



Optionen	DBeschreibung
<p>1</p>  <p>Menütasten freigeben</p>	<p>Mit dieser Option entsperren Sie die Bildschirmmenüfunktion.</p>
<p>2</p>  <p>Ein-/Austaste freigeben</p>	<p>Entsperren Sie mit dieser Option die Ein-/Austaste, um den Monitor auszuschalten.</p>
<p>3</p>  <p>Menütasten und Ein-/Austaste freigeben</p>	<p>Entsperren Sie mit dieser Option das Bildschirmmenü und die Ein-/Austaste, um den Monitor auszuschalten.</p>



Ersteinrichtung

Wenn Sie OSD-Elemente von Werksrücksetzung unter Sonstiges wählen, erscheint folgende Meldung:

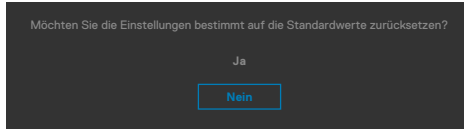

Wenn Sie zum Rücksetzen auf die Standardeinstellungen „Ja“ wählen, erscheint folgende Meldung:

U2722D/U2722DX

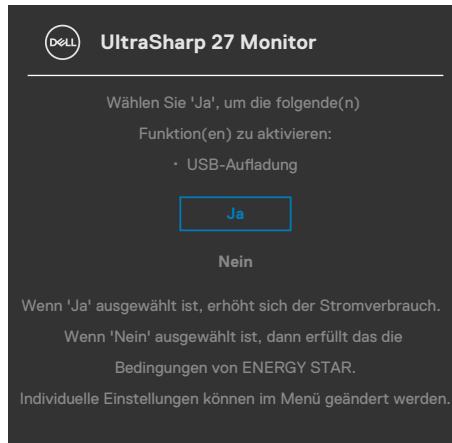

U2722DE

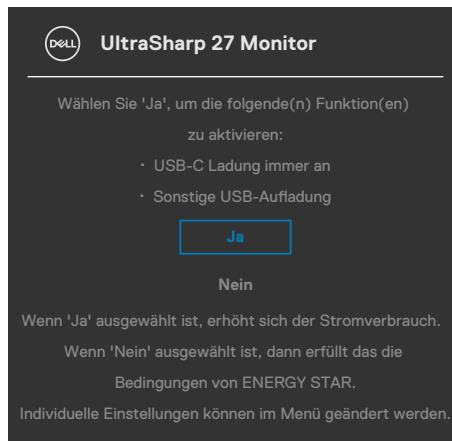

Warnmeldungen

Wenn der Monitor einen bestimmten Auflösungsmodus nicht unterstützt, sehen Sie folgende Nachricht:



Das bedeutet, dass der Monitor sich nicht mit dem vom Computer empfangenen Signal synchronisieren kann. Die durch diesen Monitor adressierbaren horizontalen und vertikalen Frequenzbereiche können Sie den **Technische Daten des Monitors** entnehmen. Der empfohlene Modus beträgt **2560 x 1440**.

Sie können vor Deaktivierung der DDC/CI-Funktion die folgende Nachricht sehen:

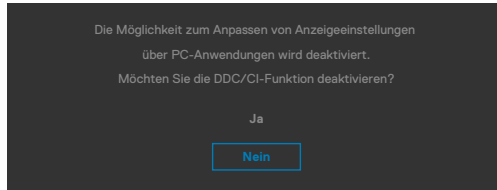

Wenn der Monitor den Energiesparmodus aufruft, wird folgende Meldung angezeigt:

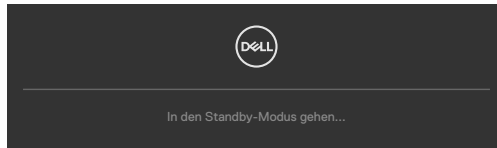

Aktivieren Sie den Computer und wecken Sie den Monitor zum Zugreifen auf das **OSD** auf.

Wenn Sie eine andere Taste als die Ein-/Austaste drücken, erscheinen je nach ausgewähltem Eingang die folgenden Nachrichten:



Unter folgenden Bedingungen wird eine Meldung angezeigt, während ein Kabel, das den DP-Alternate-Modus unterstützt, an den Monitor angeschlossen ist:

- Wenn **Auto-Auswahl bei USB-C** auf Aufforderung für **mehrere Eingänge eingestellt ist**.
- Wenn das USB-C-Kabel an den Monitor angeschlossen ist.

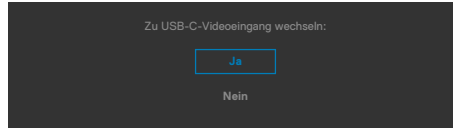

Wenn der Monitor mit zwei oder mehr Anschlüssen verbunden und **Auto** bei Eingangsquelle ausgewählt ist, gelangen Sie zum nächsten Anschluss mit Signal.

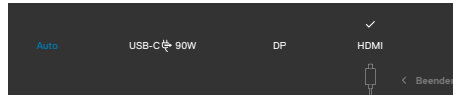

Bei der OSD-Elemente im **Aus im Bereitschaftsmodus** unter Personalisieren erscheint die folgende Meldung:

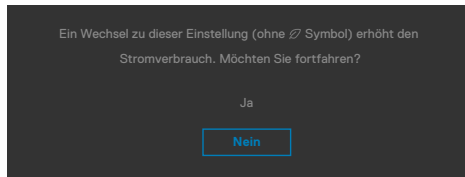

Wenn Sie die Helligkeit über den Standardwert von 75 % hinaus erhöhen, erscheint die folgende Meldung.

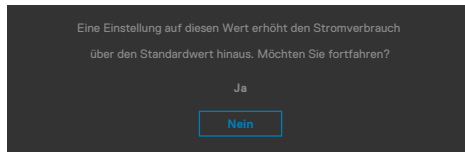

- Wenn der Nutzer „Ja“ wählt, wird die Energiewarnmeldung nur einmal angezeigt.
- Wenn der Nutzer „Nein“ wählt, wird die Energiewarnmeldung erneut angezeigt.
- Die Energiewarnmeldung erscheint nur dann erneut, wenn der Nutzer über das OSD-Menü eine Werksrücksetzung durchführt.



Falls der DP / HDMI / USB-C-Eingang ausgewählt und das entsprechende Kabel nicht angeschlossen ist, erscheint wie nachstehend dargestellt ein schwebendes Dialogfenster.



oder



oder

(nur U2722DE)

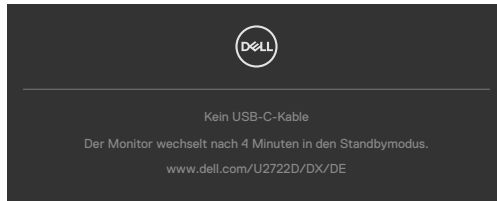

Weitere Informationen finden Sie unter [Fehlerbehebung](#).



Maximale Auflösung einstellen

So stellen Sie die maximale Auflösung des Monitors ein:

Unter Windows 7, Windows 8 oder Windows 8.1:

1. Nur bei Windows 8 oder Windows 8.1: Schalten Sie durch Auswahl der Desktop-Kachel zum klassischen Desktop. Bei Windows Vista und Windows 7: Überspringen Sie diesen Schritt.
2. Klicken Sie mit der rechten Maustaste auf den Desktop, klicken Sie dann auf **Screen Resolution (Bildschirmauflösung)**.
3. Klicken Sie auf die Auswahlliste der **Screen Resolution (Bildschirmauflösung)** und wählen Sie **2560 x 1440**.
4. Klicken Sie auf **OK**.

Unter Windows 10:

1. Klicken Sie mit der rechten Maustaste auf den Desktop, klicken Sie dann auf **Display Settings (Anzeigeeinstellungen)**.
2. Klicken Sie auf **Advanced display settings (Erweiterte Anzeigeeinstellungen)**.
3. Klicken Sie auf die Auswahlliste von **Resolution (Auflösung)** und wählen Sie **2560 x 1440**.
4. Klicken Sie auf **Apply (Übernehmen)**.

Falls **2560 x 1440** nicht als Option angezeigt wird, müssen Sie möglicherweise Ihren Grafiktreiber aktualisieren. Schließen Sie je nach Computer einen der folgenden Schritte ab:

Falls Sie einen Desktop- oder Notebook-PC von Dell haben:

- Rufen Sie <https://www.dell.com/support> auf, geben Sie Ihr Service-Tag ein und laden Sie den aktuellsten Treiber Ihrer Grafikkarte herunter.

Falls Sie einen Computer (Notebook oder Desktop) von einer anderen Marke als Dell nutzen:

- Rufen Sie die Support-Webseite des Computerherstellers auf und laden Sie die aktuellsten Grafiktreiber herunter.
- Rufen Sie die Webseite des Grafikkartenherstellers auf und laden Sie die aktuellsten Grafiktreiber herunter.



Multi-Monitor Sync (MMS)

Multi-Monitor Sync ermöglicht mehreren per DisplayPort mittels Daisy-Chain verbundenen Monitoren die Synchronisierung einer vorab definierten Gruppe OSD-Einstellungen im Hintergrund.

Eine OSD-Option, „Multi-Monitor Sync“, ist im Anzeigemenü verfügbar. Hierüber können Sie die Synchronisierung de-/aktivieren.

 **HINWEIS:** MMS wird über die HDMI-Schnittstelle nicht unterstützt.

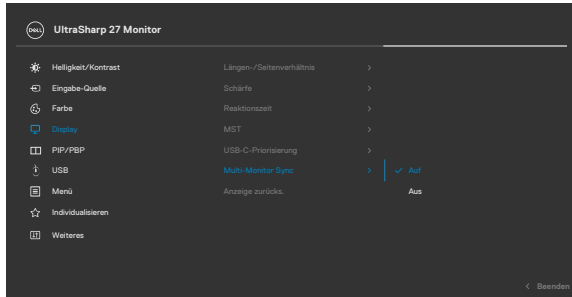

Wenn Monitor 2 Multi-Monitor Sync unterstützt, wird die MMS-Option zur Synchronisierung ebenfalls auf **On (Ein)** gesetzt.

Wenn die Synchronisierung von OSD-Einstellungen zwischen Monitoren nicht bevorzugt wird, kann diese Funktion deaktiviert werden, indem Sie die MMS-Option eines Monitors auf **Off (Aus)** einstellen.

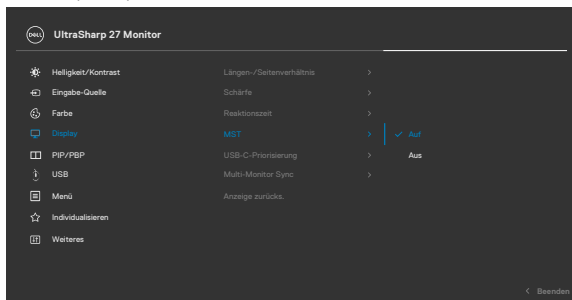

Zu synchronisierende OSD-Einstellungen

- Brightness (Helligkeit)
- Contrast (Kontrast)
- Preset Modes (Voreinstellungsmodi)
- Color Temperature (Farbtemperatur)
- Custom Color (RGB Gain) (Benutzerfarbe (RGB-Verstärkung))
- Hue (Movie, Game mode) (Farbton (Film-, Spielmodus))
- Saturation (Movie, Game mode) (Sättigung (Film-, Spielmodus))
- Response Time (Reaktionszeit)
- Sharpness (Schärfe)

Multi-Monitor Sync (MMS) einstellen

Während der ersten Einschaltung oder Verbindung eines neuen Monitors startet die Synchronisierung der Nutzereinstellungen nur bei aktiviertem MMS. Alle Monitore sollten Einstellungen mit Monitor 1 synchronisieren.

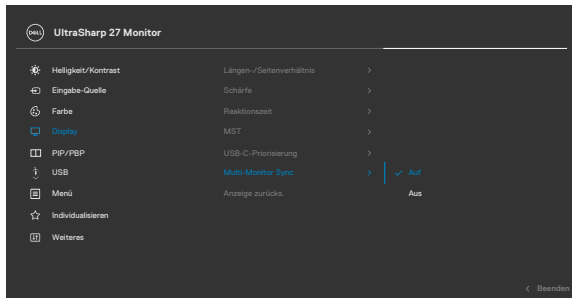

Nach der ersten Synchronisierung werden nachfolgende Synchronisierungen durch Änderungen an der vorab definierten Gruppe von OSD-Einstellungen von einem beliebigen Knoten in der Kette angesteuert. Jeglicher Knoten kann vor- und nachgeschaltete Änderungen initiieren.

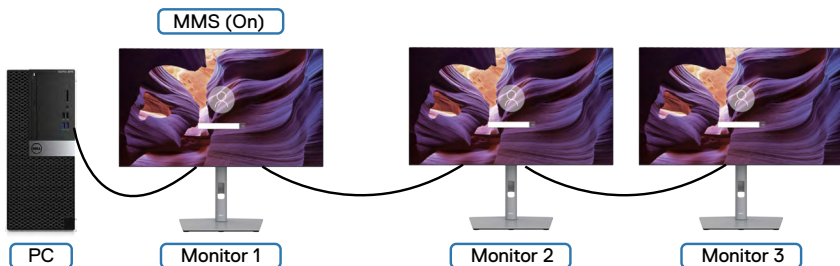

KVM-USB-Schalter einstellen (Nur U2722DE)

So legen Sie den KVM-USB-Schalter als Schnelltaste für den Monitor fest:

1. Drücken Sie zum Einblenden des Hauptmenüs die Joystick-Taste.
2. Bewegen Sie den Joystick zur Auswahl von **Personalize (Personalisieren)**.

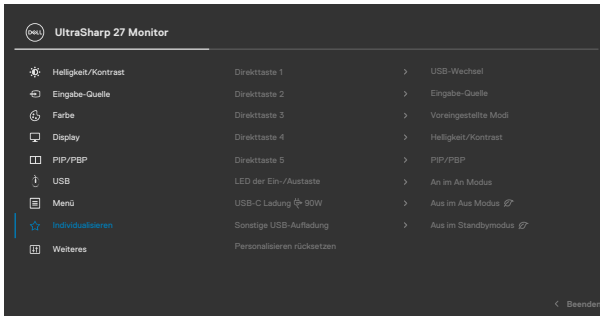

3. Bewegen Sie den Joystick nach rechts, um die markierte Option zu aktivieren.
4. Bewegen Sie den Joystick zum Aktivieren der Option **Shortcut Key 1 (Schnelltaste 1)** nach rechts.
5. Bewegen Sie den Joystick zur Auswahl von **USB Switch (USB-Schalter)** nach oben oder unten.

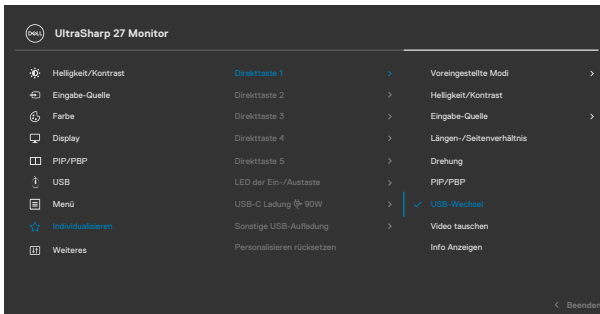

6. Drücken Sie den Joystick, um die Auswahl zu bestätigen.

HINWEIS: Die KVM-USB-Schalter-Funktion funktioniert nur im BnB-Modus.



Im Folgenden finden Sie Abbildungen verschiedener Anschlusszenarien und deren Einstellungen im USB-Auswahlmenü, die in entsprechenden Farbrahmen dargestellt sind.

1. Bei Verbindung von **HDMI + USB-A zu C** mit Computer 1 und **DP + USB A zu C** mit Computer 2:

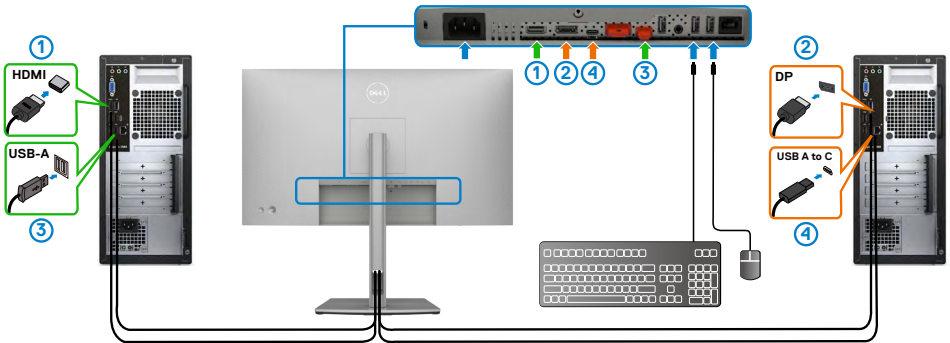

HINWEIS: Die USB-C-Verbindung unterstützt derzeit nur Datenübertragung.

Stellen Sie sicher, dass USB-Auswahl für **HDMI** auf **USB-C 2** und **DP** auf **USB-C 1**  **90 W** eingestellt ist.

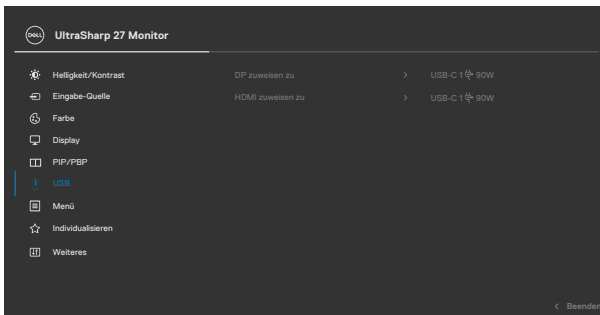

2. Bei Anschluss von **HDMI + USB-A zu C** mit Computer 1 und **USB-C** mit Computer 2:

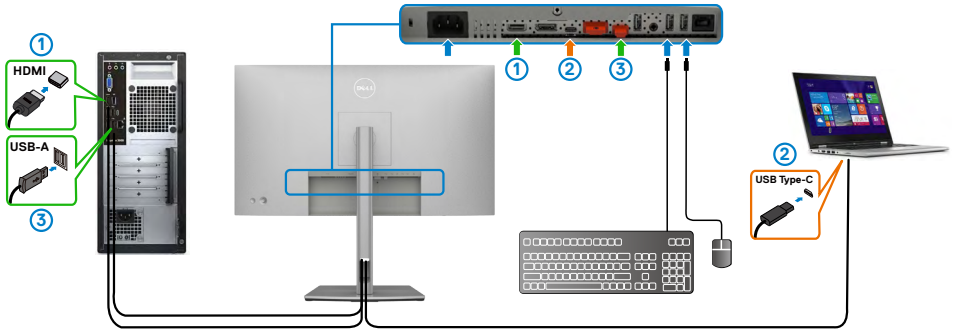

HINWEIS: Die USB-C-Verbindung unterstützt derzeit Video- und Datenübertragung.

Stellen Sie sicher, dass **USB Selection (USB-Auswahl)** für **HDMI** auf **USB-C 2** eingestellt ist.

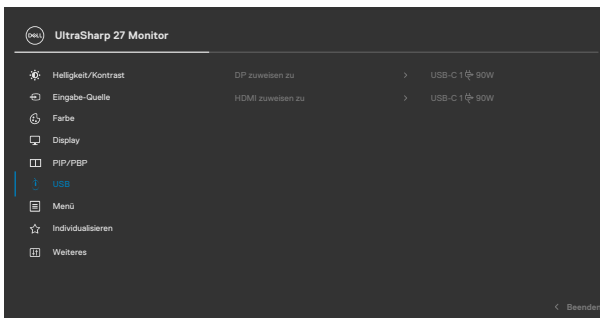

HINWEIS: Da der Anschluss USB-C den DisplayPort Alternate Mode unterstützt, muss USB-Auswahl für USB-C nicht eingerichtet werden.

HINWEIS: Beim Anschluss an verschiedene, oben nicht gezeigte Video-Eingangsquellen gehen Sie auf die gleiche Weise vor, um die richtigen Einstellungen für USB-Auswahl zur Paarung der Anschlüsse vorzunehmen.



Auto-KVM einstellen (Nur U2722DE)

Folgen Sie den nachstehenden Anweisungen, um Auto-KVM für Ihren Monitor einzurichten:

1. Stellen Sie sicher, dass **PIP/PBP Mode (BiB/BnB-Modus)** auf **Off (Aus)** eingestellt ist.

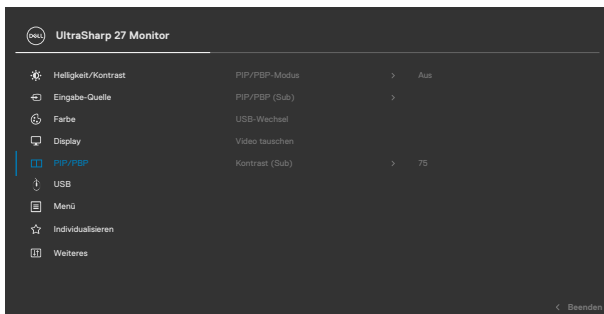

2. Stellen Sie sicher, dass **Auto Select (Auto-Auswahl)** auf **On (Ein)** und **Auto Select for USB-C (Auto-Auswahl für USB-C)** auf Ja eingestellt ist.

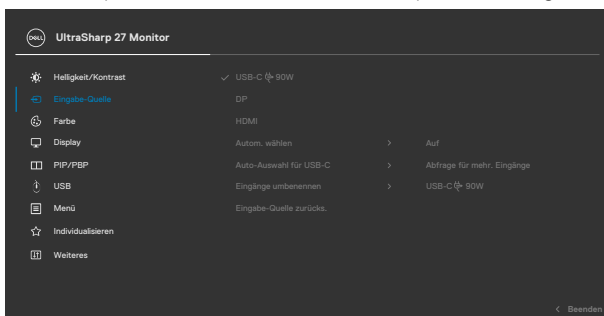

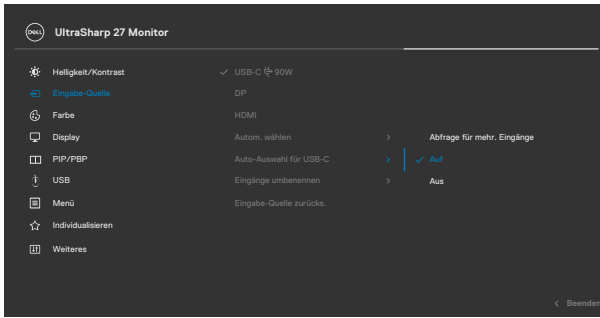

3. Stellen Sie sicher, dass die USB-Anschlüsse und die Videoeingänge entsprechend gepaart sind.

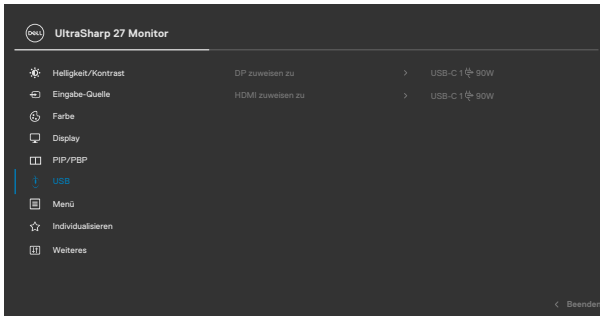

HINWEIS: Bei einer Verbindung über USB-C ist keine weitere Einrichtung erforderlich.



Fehlerbehebung

⚠️ WARNUNG: Befolgen Sie vor Beginn jeglicher Verfahren in diesem Abschnitt die **Sicherheitshinweise**.

Selbsttest

Der Monitor bietet eine Selbsttest-Funktion, mit der Sie prüfen können, ob Ihr Monitor richtig funktioniert. Führen Sie anhand der folgenden Schritte den Monitorselbsttest durch, falls Monitor und Computer richtig verbunden sind, der Monitorbildschirm aber dunkel bleibt:

1. Schalten Sie Computer und Monitor aus.
2. Trennen Sie das Videokabel von der Rückseite des Computers. Ziehen Sie vor Gewährleistung eines angemessenen Selbsttests alle digitalen und analogen Kabel an der Rückseite des Computers ab.
3. Schalten Sie den Monitor ein.

Das schwebende Dialogfenster sollte am Bildschirm angezeigt werden (auf schwarzem Hintergrund), falls der Monitor kein Videosignal erkennen kann und richtig funktioniert. Im Selbsttest-Modus bleibt die Betriebs-LED weiß. Je nach ausgewähltem Eingang rollt einer der nachstehend gezeigten Dialoge kontinuierlich durch den Bildschirm.

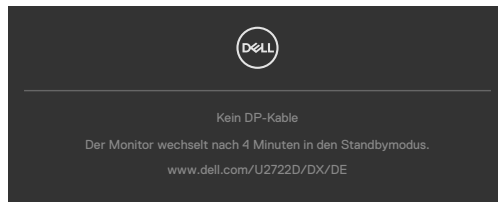

oder

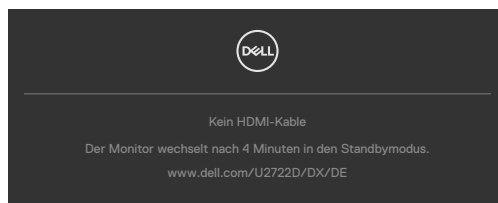

oder

(nur U2722DE)

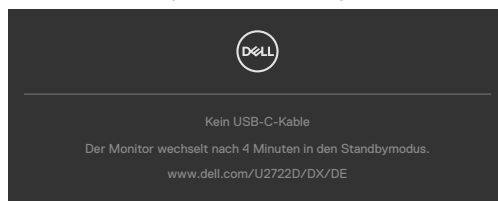

4. Dieses Feld erscheint auch während des normalen Systembetriebs, falls sich das Videokabel löst oder beschädigt ist.
5. Schalten Sie Ihren Monitor aus und schließen Sie das Videokabel erneut an; schalten Sie dann Computer und Monitor ein.

Falls Ihr Monitorbildschirm nach Verwendung des vorherigen Verfahrens schwarz bleibt, prüfen Sie Videocontroller und Computer, da Ihr Monitor richtig funktioniert.

Integrierte Diagnostik

Ihr Monitor hat ein integriertes Diagnosewerkzeug, mit dem Sie ermitteln können, ob die von Ihnen festgestellte Bildschirmanomalie ein inhärentes Problem mit Ihrem Monitor ist oder mit Ihrem Computer und Ihrer Videokarte in Zusammenhang steht.

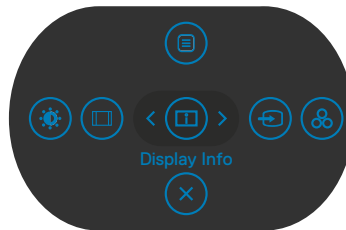

So führen Sie die integrierte Diagnose aus:

1. Stellen Sie sicher, dass der Bildschirm sauber ist (keine Staubpartikel auf der Bildschirmoberfläche).
2. Halten Sie die Taste 5 vier Sekunden gedrückt, bis ein Menü am Bildschirm angezeigt wird.
3. Heben Sie mit dem Joystick die Option Diagnostik  hervor und drücken Sie zum Starten der Diagnose die Joystick-Taste. Ein grauer Bildschirm erscheint.
4. Prüfen Sie, ob der Bildschirm Defekte oder Anomalien aufweist.
5. Betätigen Sie den Joystick einmal, bis ein roter Bildschirm angezeigt wird.
6. Prüfen Sie, ob der Bildschirm Defekte oder Anomalien aufweist.
7. Wiederholen Sie die Schritte 5 und 6, bis der Bildschirm grüne, blaue, schwarze und weiße Farben anzeigt. Achten Sie auf Anomalien oder Defekte.

Der Test ist abgeschlossen, sobald ein Textbildschirm erscheint. Betätigen Sie zum Verlassen erneut den Joystick.

Falls Sie mit dem integrierten Diagnosewerkzeug keine Bildschirmanomalien feststellen, funktioniert der Monitor richtig. Prüfen Sie Videokarte und Computer.



Allgemeine Probleme

Die folgende Tabelle enthält allgemeine Informationen über gängige Monitorprobleme und mögliche Abhilfemaßnahmen:

Allgemeine Symptome	Was Sie erleben	Mögliche Lösungen
Kein Video/ Betriebs-LED leuchtet nicht	Kein Bild	<ul style="list-style-type: none">• Stellen Sie sicher, dass das Videokabel zwischen Monitor Computer sicher angeschlossen ist.• Prüfen Sie mit einem anderen Elektrogerät, ob die Steckdose richtig funktioniert.• Vergewissern Sie sich davon, dass die Ein-/Austaste richtig gedrückt wurde.• Stellen Sie sicher, dass im Menü Eingangsquelle die richtige Eingangsquelle ausgewählt ist.
Kein Video/ Betriebs-LED leuchtet	Kein Bild oder keine Helligkeit	<ul style="list-style-type: none">• Erhöhen Sie Helligkeit und Kontrast über das Bildschirmmenü.• Führen Sie einen Monitorselbsttest durch.• Prüfen Sie den Anschluss des Videokabels auf verbogene oder abgebrochene Kontakte.• Führen Sie die integrierte Diagnose aus.• Stellen Sie sicher, dass im Menü Eingangsquelle die richtige Eingangsquelle ausgewählt ist.
Fehlende Pixel	LCD-Bildschirm weist Punkte auf	<ul style="list-style-type: none">• Schalten Sie das Gerät aus und wieder ein.• Dauerhaft inaktive Pixel sind ein natürlicher Defekt, der bei LCD-Technologie auftreten kann.• Weitere Informationen zur Monitorqualitäts- und Pixelrichtlinie von Dell finden Sie auf der Dell-Support-Seite unter: https://www.dell.com/pixelguidelines.
Dauerhaft leuchtende Pixel	LCD-Bildschirm weist helle Punkte auf	<ul style="list-style-type: none">• Schalten Sie das Gerät aus und wieder ein.• Dauerhaft inaktive Pixel sind ein natürlicher Defekt, der bei LCD-Technologie auftreten kann.• Weitere Informationen zur Monitorqualitäts- und Pixelrichtlinie von Dell finden Sie auf der Dell-Support-Seite unter: https://www.dell.com/pixelguidelines.
Helligkeitsprobleme	Bild zu dunkel oder zu hell	<ul style="list-style-type: none">• Setzen Sie den Monitor auf die Werkseinstellungen zurück.• Passen Sie Helligkeit und Kontrast über das Bildschirmmenü an.



Allgemeine Symptome	Was Sie erleben	Mögliche Lösungen
Sicherheitsrelevante Probleme	Sichtbare Anzeichen von Rauch oder Funken	<ul style="list-style-type: none"> · Führen Sie keine Schritte zur Fehlerbehebung durch. · Wenden Sie sich umgehend an Dell.
Intermittierende Probleme	Fehlfunktionen treten gelegentlich auf	<ul style="list-style-type: none"> · Stellen Sie sicher, dass das Videokabel zwischen Monitor Computer sicher angeschlossen ist. · Setzen Sie den Monitor auf die Werkseinstellungen zurück. · Ermitteln Sie anhand des Monitorselbsttests, ob das intermittierende Problem im Selbsttestmodus auftritt.
Fehlende Farbe	Bild mit fehlender Farbe	<ul style="list-style-type: none"> · Führen Sie einen Monitorselbsttest durch. · Stellen Sie sicher, dass das Videokabel zwischen Monitor Computer sicher angeschlossen ist. · Prüfen Sie den Anschluss des Videokabels auf verbogene oder abgebrochene Kontakte.
Falsche Farbe	Bildfarbe ist nicht gut	<ul style="list-style-type: none"> · Probieren Sie verschiedene Preset Modes (Voreingestellte Modi) im OSD Color (Farbe)-Einstellungen. · Passen Sie den R/G/B-Wert unter Benutzerfarbe im Menü Farbe an. · Ändern Sie Eingangsfarbformat im Menü Farbe in PC RGB oder YCbCr. · Führen Sie die integrierte Diagnose aus.
Memory-Effekt durch ein statische Bild, das lange Zeit am Monitor angezeigt wurde.	Blasse Schatten durch am Bildschirm angezeigte statische Bilder	<ul style="list-style-type: none"> · Schalten Sie den Bildschirm nach einigen Minuten Inaktivität aus. Diese können in den Energieoptionen von Windows oder der Energiespareinstellung von Mac angepasst werden. · Verwenden Sie alternativ einen sich dynamisch ändernden Bildschirmschoner.



Produktspezifische Probleme

Problem	Was Sie erleben	Mögliche Lösungen
Anzeige am Bildschirm ist zu klein	Bild ist am Bildschirm zentriert, füllt aber nicht den gesamten Anzeigebereich	<ul style="list-style-type: none"> • Prüfen Sie die Einstellung Seitenverhältnis im Bildschirmmenü Anzeige. • Setzen Sie den Monitor auf die Werkseinstellungen zurück.
Der Monitor kann über die Tasten an der Frontblende nicht angepasst werden	Das Bildschirmmenü erscheint nicht am Bildschirm	<ul style="list-style-type: none"> • Schalten Sie den Monitor aus, ziehen Sie das Monitornetzkabel, schließen Sie es wieder an und schalten Sie den Monitor erneut ein.
Kein Eingangssignal bei Betätigung von Bedienelementen	Kein Bild, die LED ist weiß	<ul style="list-style-type: none"> • Prüfen Sie die Signalquelle. Stellen Sie sicher, dass sich der Computer nicht im Energiesparmodus befindet, indem Sie die Maus bewegen oder eine Taste an der Tastatur drücken. • Prüfen Sie, ob das Signalkabel richtig angeschlossen ist. Schließen Sie das Signalkabel bei Bedarf erneut an. • Setzen Sie Computer oder Videoplayer zurück.
Das Bild füllt nicht den gesamten Bildschirm aus	Das Bild kann die Höhe oder Breite des Bildschirms nicht ausfüllen	<ul style="list-style-type: none"> • Aufgrund unterschiedlicher Videoformate (Seitenverhältnisse) von DVDs zeigt der Monitor möglicherweise kein Vollbild an. • Führen Sie die integrierte Diagnose aus.
Kein Bild bei Verwendung einer DP-Verbindung mit dem PC	Schwarzer Bildschirm	<ul style="list-style-type: none"> • Stellen Sie sicher, für welchen DP-Standard (DP 1.1a oder DP 1.4) Ihre Grafikkarte zertifiziert ist. Laden Sie den aktuellsten Grafikkartentreiber herunter und installieren Sie ihn. • Einige DP-1.1a-Grafikkarten können DP-1.4-Monitore nicht unterstützen. Rufen Sie das Bildschirmmenü auf und halten Sie unter Eingangsquelle 8 Sekunden lang die Joystick-Taste DP-Auswahl gedrückt. Dadurch wechselt die Monitoreinstellung von DP 1.4 zu DP 1.1a.



Problem	Was Sie erleben	Mögliche Lösungen
Kein Bild bei Verwendung einer USB-C-Verbindung mit Computer, Laptop usw. (nur U2722DE)	Leeranzeige	<ul style="list-style-type: none"> · Stellen Sie sicher, ob die USB-C-Schnittstelle des Gerätes den DP Alternate Mode unterstützen kann. · Vergewissern Sie sich, ob das Gerät eine Ladeleistung von mehr als 90 W benötigt. · Die USB-C-Schnittstelle des Gerätes kann den DP Alternate Mode nicht unterstützen. · Stellen Sie Windows auf den Projektionsmodus ein. · Vergewissern Sie sich, dass das USB-C-Kabel nicht beschädigt ist.
Keine Aufladung bei Verwendung einer USB-C-Verbindung mit Computer, Notebook usw. (nur U2722DE)	Keine Aufladung	<ul style="list-style-type: none"> · Stellen Sie sicher, dass das Gerät eines der Ladeprofile 5 V/15 V/20 V unterstützen kann. · Prüfen Sie, ob das Notebook ein Netzteil mit > 90 W benötigt. · Falls das Notebook ein Netzteil mit > 90 W benötigt, wird es möglicherweise nicht mit der USB-C-Verbindung aufgeladen. · Achten Sie darauf, nur von Dell zugelassen oder mit dem Produkt gelieferte Netzteile zu verwenden. · Vergewissern Sie sich, dass das USB-C-Kabel nicht beschädigt ist.
Intermittierendes Aufladen bei Verwendung der USB-C-Verbindung mit Computer, Notebook usw. (nur U2722DE)	Intermittierendes Aufladen	<ul style="list-style-type: none"> · Prüfen Sie, ob die maximale Leistungsaufnahme des Gerätes mehr als 90 W beträgt. · Achten Sie darauf, nur von Dell zugelassen oder mit dem Produkt gelieferte Netzteile zu verwenden. · Vergewissern Sie sich, dass das USB-C-Kabel nicht beschädigt ist.
Kein Bild bei Verwendung von USB-C MST	Schwarzer Bildschirm oder 2. DUT ist nicht Prime-Modus	<ul style="list-style-type: none"> · USB-C-Eingang, OSD-Menü aufrufen, unter Anzeigefo prüfen, dass Linkrate HBR2 oder HBR3 ist; falls Linkrate HBR2 ist, sollte zum Einschalten von MST USB-C-zu-DP-Kabel verwendet werden.



Problem	Was Sie erleben	Mögliche Lösungen
Keine Netzwerkverbindung	Netzwerk unterbrochen oder intermittierend	<ul style="list-style-type: none"> · Sicherstellen, dass Datenpriorität im Bildschirmmenü ausgewählt ist. Bei Netzwerkverbindung nicht über Ein-/Austaste ein-/ausschalten, sondern eingeschaltet lassen.
Der LAN-Anschluss funktioniert nicht (nur U2722DE)	Problem mit Betriebssystemeinstellung und Kabelanschluss	<ul style="list-style-type: none"> · Stellen Sie sicher, dass das aktuellste BIOS und die neuesten Treiber für Ihren Computer installiert sind. · Vergewissern Sie sicher, dass RealTek Gigabit Ethernet Controller im Geräte-Manager von Windows installiert ist. · Falls Ihr BIOS Setup über eine Option zur Aktivierung/Deaktivierung von LAN/GbE verfügbar, stellen Sie sicher, dass dies aktiviert ist. · Vergewissern Sie sicher, dass das Netzkabel sicher an Monitor und Hub/Router/Firewall angeschlossen ist. · Prüfen Sie die Status-LED des Netzkabels zur Bestätigung der Konnektivität. Schließen Sie beide Enden des Netzkabels erneut an, wenn die LED nicht leuchtet. · Schalten Sie zunächst den Computer aus und trennen Sie Type-C-Kabel und Netzkabel des Monitors. Schalten Sie den Computer ein, schließen Sie das Netzkabel und Type-C-Kabel des Monitors an.



Spezifische Probleme mit Universal Serial Bus (USB)

Spezifische Symptome	Was Sie erleben	Mögliche Lösungen
USB-Schnittstelle funktioniert nicht	USB-Peripherie funktioniert nicht	<ul style="list-style-type: none">• Prüfen Sie, ob Ihr Display eingeschaltet ist.• Schließen Sie das Upstream-Kabel erneut an Ihrem Computer an.• Schließen Sie die USB-Peripherie (Downstream-Anschluss) erneut an.• Schalten Sie den Monitor aus und wieder ein.• Starten Sie den Computer ein.• Bestimmte USB-Geräte, wie externe Festplatten, benötigen mehr Strom: verbinden Sie das Laufwerk direkt mit dem Computer.
USB-3.2-Super-speed-Schnittstelle ist langsam.	USB-3.2-Peripherie funktioniert langsam oder gar nicht	<ul style="list-style-type: none">• Prüfen Sie, ob Ihr Computer USB 3.0 unterstützt.• Einige Computer haben USB-3.0-, USB-2.0- und USB-1.1-Anschlüsse. Achten Sie darauf, dass der richtige USB-Anschluss verwendet wird.• Schließen Sie das Upstream-Kabel erneut an Ihrem Computer an.• Schließen Sie die USB-Peripherie (Downstream-Anschluss) erneut an.• Starten Sie den Computer ein.
Kabellose USB-Peripherie funktioniert nicht mehr, wenn ein USB-3.0-Gerät angeschlossen wird	Kabellose USB-Peripherie reagiert langsam oder funktioniert nur bei geringerer Entfernung zwischen Peripherie und Empfänger	<ul style="list-style-type: none">• Vergrößern Sie den Abstand zwischen USB-3.0-Peripheriegeräten und kabellosem USB-Empfänger.• Positionieren Sie Ihren kabellosen USB-Empfänger möglichst nah an den kabellosen USB-Peripheriegeräten.• Positionieren Sie den kabellosen USB-Empfänger mit Hilfe eines USB-Verlängerungskabels so weit wie möglich vom USB-3.0-Anschluss entfernt.
USB funktioniert nicht	Keine USB-Funktionalität	Beachten Sie die Kopplungstabelle zu Eingangsquelle und USB.



Anhang

FCC-Hinweise (nur USA) und andere regulatorische Informationen

FCC-Hinweise und andere regulatorische Informationen finden Sie auf der Website zur Richtlinienkonformität unter https://www.dell.com/regulatory_compliance.

Dell kontaktieren

Kunden in den Vereinigten Staaten rufen die Nummer 800-WWW-DELL (800-999-3355) an.

EU-Produktdatenbank für Energieetikett und Produktinformationsblatt

U2722D: <https://eprel.ec.europa.eu/qr/414149>

U2722DE: <https://eprel.ec.europa.eu/qr/414156>

 **HINWEIS:** Falls Sie keine aktive Internetverbindung haben, finden Sie die Kontaktdaten auf Ihrer Rechnung, Ihrem Lieferschein oder im Dell-Produktkatalog.

Dell bietet verschiedene Internet- und Telefon-basierte Support- und Service-Optionen. Die Verfügbarkeit variiert je nach Land und Produkt, möglicherweise sind einige Dienste in Ihrer Region nicht verfügbar.

So erhalten Sie Online-Support-Inhalt für Ihren Monitor:

Siehe <https://www.dell.com/support/monitors>.

So kontaktieren Sie Dell bei Vertriebs-, Support- und Kundendienstanfragen:

1. Rufen Sie <https://www.dell.com/support> auf.
2. Verifizieren Sie Ihr Land oder Ihre Region über das Land/Region-Auswahlmenü in der unteren rechten Bildschirmcke.
3. Klicken Sie neben dem Land-Auswahlmenü auf Kontakt.
4. Wählen Sie den geeigneten Service- oder Support-Link entsprechend Ihren Anforderungen.
5. Wählen Sie die für Sie geeignete Methode zur Kontaktaufnahme mit Dell.

